

MITTZON

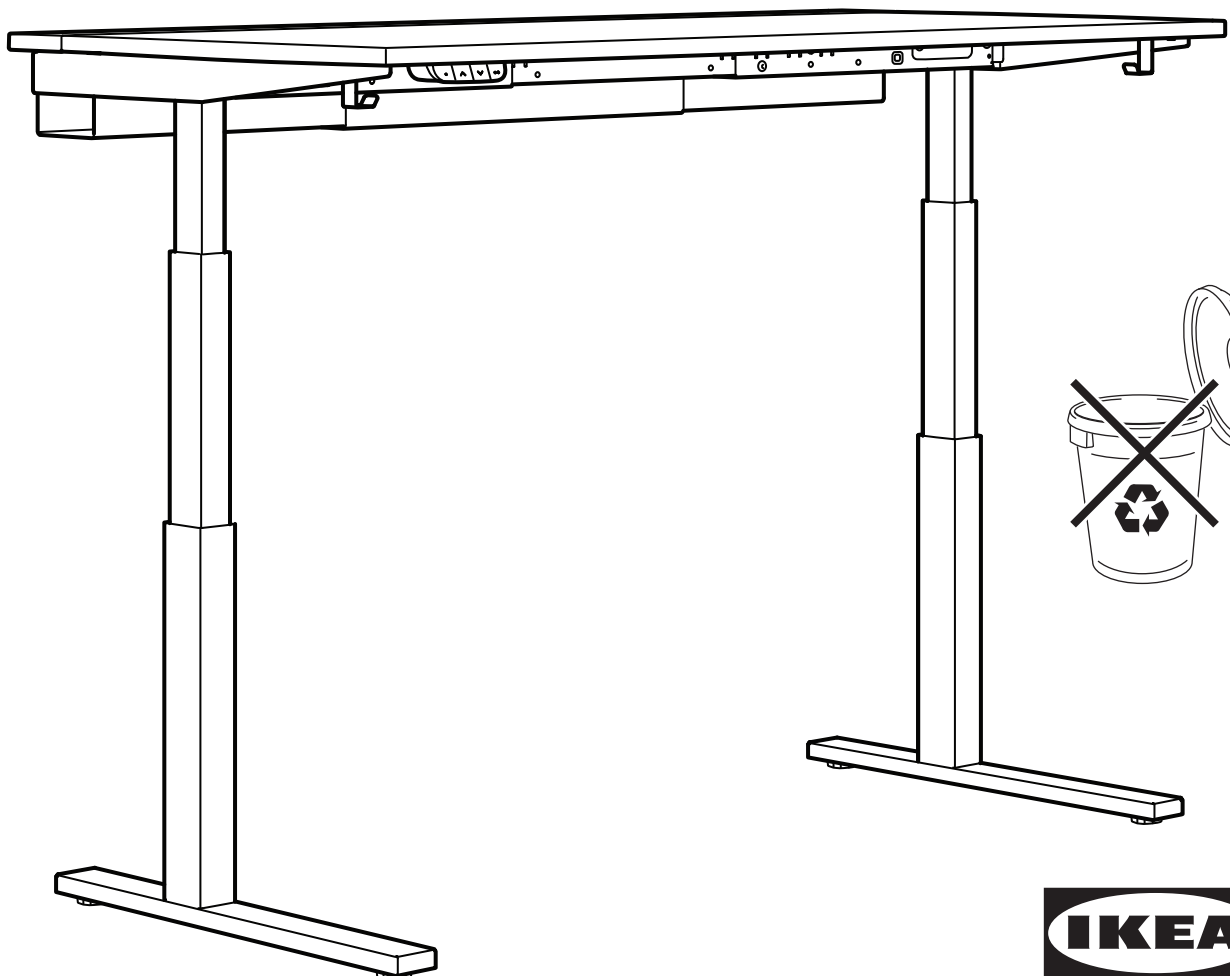
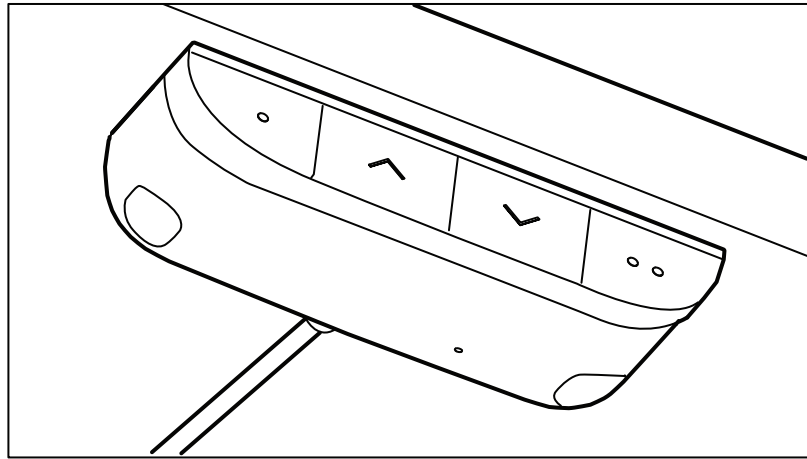

Design and Quality
IKEA of Sweden

English	4
Deutsch	7
Français	10
Nederlands	13
Dansk	16
Íslenska	19
Norsk	22
Suomi	25
Svenska	28
Česky	31
Español	34
Italiano	37
Magyar	40
Polski	43
Eesti	46
Latviešu	49
Lietuvių	52
Portugues	55
Româna	58
Slovensky	61
Български	64
Hrvatski	67
Ελληνικά	70
Русский	73
Українська	76
Srpski	79
Slovenščina	82
Türkçe	85
عربي	89

An electro-mechanical height-adjustable work surface with a control interface to adjust the height up and down. This product can be used by children aged from 14 years and above and persons with reduced physical, sensory or mental capabilities or lack of experience and knowledge if they have been given supervision or instruction concerning use of the product in a safe way and understand the hazards involved by a person responsible for their safety. Children shall not play with the product. Cleaning and user maintenance shall not be carried out by children without supervision.

Translated from the original instructions.

Advice and instructions for MITTZON sit/stand desk.

Model:	MITTZON
Input:	AC 110V or 230V, 50/60Hz
Sound level:	Lower than 50 dB(A)
Standby power consumption:	<0,2W
Height setting interval:	62~126 cm, 24.4~49.6 in
Maximum load:	80 kg/176 lbs
Temperature interval at usage:	+5 up to +40 °C/41 up to 104°F
Temperature interval at storage:	-10 up to +50 °C/14 up to 122°F
Humidity:	20% up to 80% at +30 °C/86°F
Power supply unit:	DC max 30V, 350W

This product shall only be used together with the included power supply unit.

Every person who is responsible for this table at installation or employment of the table in daily use or in service and repair work should carefully read these instructions. Keep these instructions close to your sit/stand table.

Installation instructions

The table is assembled according to separate assembly instructions. Connect one side of the 90-degree connection cable (50mm long) to the M1 port on the control box, then connect the other side to the cable from the leg. Connect the cable from the other leg to the M2 port on the control box. Connect the hand controller to the HS port and the power supply to the AC port on the control box. The control box should be placed in the tray created by the frame, and the electrical cable should be placed in the felt tray on the back. Position the electrical cable so it does not get damaged. Please check the assembly instructions. Connect the electrical cable to a wall socket (or a socket placed in the felt tray).

Note! The electrical cable must have full mobility.

The table is now ready for use. The motors will stop automatically when the table reaches its lowest or highest position respectively.

Usage of the table

The table shall only be used as a working table with the possibility to continuously adjust the working height between sitting and standing positions. The table shall only be used indoors and in dry premises (office environment or similar).

The table must not be overloaded - maximum load is 80 kg/176 lbs. The motors may be run continuously for a maximum of 2 minutes. Afterwards, the motors must rest for approx. 18 minutes. before they can be used again.

Follow these instructions when adjusting table height:

1. Make sure all cables are connected firmly in place.
2. Make sure no objects are in the way of the table so that the height can adjust freely.
3. Press the up/down buttons on the hand controller to adjust the desk height.

Safety regulations

When the table moves up/down, keep the necessary safety distance to avoid the risk of entrapment between the moving table top and fixed objects in the surrounding area. When the table moves up/down, the user shall keep watch so that nobody is injured or no object is damaged. The table top must not be blocked by a fixed object which may risk that the table overturns. Always remove any office chair before the table moves up/down. The table tripod must not be altered or reconstructed in any way. In service and repair work of the table, the electrical cable must always be disconnected from the wall socket (the connected socket). Alterations to the control box and hand controller are absolutely forbidden! Alterations to the legs are absolutely forbidden! The table must not be used as a hoisting device for persons.

Maintenance and repair instructions

After approx. 1 week of use, check that the screws are properly tightened. If the table cannot be lowered or raised, check the connections between the desk power plug and the wall socket (the socket) and ensure that all cables are connected firmly in place. If any part of the electrical height-adjustable table needs to be replaced, the electrical cable must be first disconnected from the wall socket (the socket). After finishing the replacement, then connect the electrical cable to the wall socket (the socket) and then finish the reset process according to the reset instructions. After resetting successfully without any problems, the table is ready for use. If the table still does not work, please contact your nearest IKEA store or customer service.

Product servicing

Do not attempt to repair this product yourself, as opening or removing covers may expose you to dangerous voltage points or other risks.

Manufacturer: IKEA of Sweden AB
Address: Box 702, SE-343 81 Älmhult, SWEDEN
Telephone no.: +46(0)476-648500









SAVE THESE INSTRUCTIONS



The crossed-out wheeled bin symbol indicates that the item should be disposed of separately from household waste. The item should be handed in for recycling in accordance with local environmental regulations for waste disposal. By separating a marked item from household waste, you will help reduce the volume of waste sent to incinerators or landfills and minimise any potential negative impact on human health and the environment. For more information, please contact your IKEA store.

EU Declaration of Conformity is included in the packaging as a separate document.

Handset operation instructions:

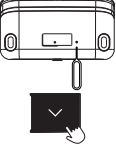
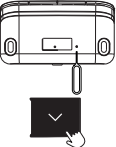
Function and status	Operating Buttons	Operation method	Button press duration time	Light colour	Light display effect	Note
Up	Up button 	Long press	/	No light	/	/
Down	Down button 	Long press	/	No light	/	/
Locking	Up button+Down button 	Long press together	3 sec	Red light	Blinks	1. After the locking setting is complete, the red light blinks twice and then turns off. 2. No light is displayed when the unit is locked. 3. In the locked position, press any button and the red light will blink 1 time to indicate the locked status.
Unlocking	Up button+Down button 	Long press together	3 sec	Green light	Blinks	1. After the unlocking setting is complete, the green light blinks twice and then turns off. 2. No light is displayed during unlocking.
Set memory position 1	Memory 1 button 	Long press	3 sec	White light	Blinks	1. After the setting is complete, the white light blinks twice and then turns off. 2. No light is displayed during the setting.
Set memory position 2	Memory 2 button 	Long press	3 sec	White light	Blinks	1. After the setting is complete, the white light blinks twice and then turns off. 2. No light is displayed during the setting.
Memory 1 position	Memory 1 button 	One click	/	No light	/	Please ensure there are no obstacles under or above the table before Memory 1 position is set.
Memory 2 position	Memory 2 button 	One click	/	No light	/	Please ensure there are no obstacles under or above the table before Memory 2 position is set.
Reset	Pin hole +Down button 	1 click the pin-hole first, then long press down button	/	Orange light	Steady on	First, poke the pinhole at the bottom of the hand controller with a pin to enter the reset status (at this time, the orange light will be steady on), and then long press the down button until the table goes down to the lowest height, and then raise it up 7 mm automatically to complete the reset. After the reset is successful, the orange light will turn off.
Abnormal error status	Pin hole +Down button 	Reset operation	/	Orange light	Blinks	In the abnormal status, the orange light continues to blink. Pressing any button does not work. You need to check if all the cables are properly connected, and then perform the reset.
Overheat protection status	/	Rest for approx. 18 minutes before continuing operation of unit	/	Blue light	Steady on	This is not an abnormal error status, but due to the motor working continuously, overheat protection may activate. After approx. 18 minutes of rest, the blue light will turn off and normal operation can be resumed.

Collision detection

- The system is designed to avoid possible damages to equipment due to collision. When the desk detects a sudden change in resistance, it will stop the movement and move in the reverse direction by approximately 30 mm-50 mm (depends on the movement speed, collision force and the load during collision).

Troubleshooting MITZON

Symptom	Check	Try
The table does not move. Orange light blinks.	1. Make sure that all cables are undamaged and connected firmly in place.	1. Reconnect all the cables.
	2. Unplug the desk from the wall socket for approximately one minute and reconnect.	2. Follow the instructions to perform a reset. If the problem remains, contact IKEA customer service.
Only one leg is moving. Orange light blinks.	1. Make sure that all cables are undamaged and connected firmly in place.	1. Reconnect all the cables.
	2. Unplug the desk from the wall socket for approximately one minute and reconnect.	2. Follow the instructions to perform a reset. If the problem remains, contact IKEA customer service.
The table stops and reverses during operation.	1. Make sure that the table is not overloaded. (Max load 80 kg/176 lbs)	Remove the heavy things from the desk.
	2. Make sure that nothing is blocking the table.	Remove the obstacle. Follow the instructions to perform a reset.
	3. Check that the electrical cable has full movement when the desk is in its highest position and has reasonable slack	If the electrical cable is trapped, release it. Make sure it has enough length when the desk is in its highest position.
The table has stopped working. Burning smell from short-circuit/ motor/power supply/control units.	Unplug the desk from the wall.	Identify the burned parts, then contact IKEA customer service.
Abnormal noise from table leg.	Check that the sound is normal or abnormal when you move the desktop up and down.	Follow the instructions to perform a reset. If problem remains, identify the defective parts and contact IKEA customer service.
One segment of the 3-segment leg does not move.	/	Follow the instructions to perform a reset. If problem remains, identify the defective leg and contact IKEA customer service.
Overheat protection status.	/	This is not an error status, but due to the motor working continuously, overheat protection may activate. After approx. 18 minutes of rest, the blue light will turn off and normal operation can be resumed.

Eine elektro-mechanisch höhenverstellbare Arbeitsfläche mit Steuerschnittstelle zur Höhenverstellung nach oben und unten. Dieses Produkt kann von Kindern ab 14 Jahren und von Personen mit eingeschränkten körperlichen, sensorischen oder geistigen Fähigkeiten oder von Personen mit mangelnder Kenntnis oder Erfahrung benutzt werden, sofern sie in die sichere Benutzung und Handhabung des Produkts eingewiesen wurden und die damit verbundenen Risiken verstehen. Kinder dürfen nicht mit dem Produkt spielen. Reinigung und Instandhaltung dürfen von Kindern nicht ohne Anleitung/Aufsicht ausgeführt werden.

übersetzt aus der ursprünglichen Anleitung

Tipps/Anleitung zum MITTZON Sitz-/Stehstisch.

Modell:	MITTZON
Eingang:	AC 110 V oder 230 V, 50/60 Hz
Geräuschpegel:	niedriger als 50 dB(A)
Stromverbrauch im Ruhemodus:	< 0,2 W
Höhenintervall:	62~126 cm, 24.4~49,6"
Max. Belastung:	80 kg/176 lbs
Temperaturbereich bei Benutzung:	+5° bis +40° C/41 bis zu 104° F
Temperaturbereich bei Lagerung:	-10° bis +50° C/14 bis zu 122° F
Luftfeuchtigkeit:	20 % bis 80 % bei +30° C/86° F
Netzteil:	DC max. 30 V, 350 W

Dieses Produkt darf nur zusammen mit dem mitgelieferten Netzteil verwendet werden.

Jede Person, die mit der Installation, mit Service- und Reparaturarbeiten oder der täglichen Benutzung dieses Produkts betraut ist, sollte diese Anleitung sorgfältig befolgen. Diese Instruktionen beim Sitz-/Stehstisch aufbewahren.

Montageanleitung

Der Tisch wird gem. gesonderter Aufbauanleitung montiert. Eine Seite des 90-Grad-Verbindungskabels (50 mm lang) mit dem M1-Anschluss der Steuerungsbox verbinden und dann die andere Seite an das Kabel des Tischbeins anschließen. Das Kabel des anderen Tischbeins an den M2-Anschluss an der Steuerungsbox anschließen. Die Handsteuerung mit dem HS-Anschluss und das Netzteil mit dem AC-Anschluss der Steuerungsbox verbinden. Die Steuerungsbox sollte in die vom Gestell gebildete Ablage platziert werden, das Elektrokabel in das Filzfach auf der Rückseite. Das Kabel so legen, dass es nicht beschädigt wird. Bitte die Montageanleitung beachten. Das Stromkabel an eine Wandsteckdose (oder eine Mehrfachsteckdose im Filzfach) anschließen.

Wichtig! Das Anschlusskabel muss beim Steuern der Höhe des Sitz-/Steh-Schreibtischs frei beweglich bleiben.

Der Tisch kann jetzt benutzt werden. Die Motoren halten automatisch an, wenn die niedrigste bzw. oberste Stufe erreicht ist.

Benutzung des Tisches

Der Tisch darf nur als Schreibtisch mit der Möglichkeit der stufenlosen Höhenverstellbarkeit zwischen Sitz- und Stehposition benutzt werden. Er darf nur in trockenen Innenräumen (Bürräumen u. Ä.) eingesetzt werden.

Der Tisch darf nicht überbelastet werden – Höchstbelastung: 80 kg/176 lbs. Die Motoren dürfen höchstens 2 Minuten ununterbrochen laufen. Anschließend sollten die Motoren für ca. 18 Minuten ruhen, bevor sie wieder zum Einsatz kommen können.

Dieser Anleitung beim Einstellen der Tischhöhe folgen:

1. Sicherstellen, dass alle Kabel fest angeschlossen sind.
2. Darauf achten, dass keine Gegenstände im Weg sind, damit der Tisch frei in der Höhe verstellt werden kann.
3. Die „Nach oben“- bzw. die „Nach unten“-Taste auf der Handsteuerung drücken, um die Tischhöhe einzustellen.

Sicherheitsvorschriften

Auf ausreichenden Sicherheitsabstand achten, um beim Verstellen der Tischposition nach oben/unten zu vermeiden, dass sich eine Person zwischen der sich bewegenden Tischplatte und unbeweglichen Gegenständen in ihrer Nähe einklemmt. Beim Verstellen der Tischhöhe muss der Benutzer/die Benutzerin darauf achten, dass keine Person verletzt bzw. keine Gegenstände beschädigt werden. Die Tischplatte darf nicht durch einen festen Gegenstand blockiert werden, da sonst die Gefahr besteht, dass der Tisch umkippt. Vor dem Verstellen des Tisches Bürostühle usw. außer Reichweite rücken. Tischgestell nicht verändern, erweitern oder umbauen. Bei Wartungs- und Reparaturarbeiten am Tisch muss das Stromkabel immer von der Wandsteckdose (der angeschlossenen Steckdose) abgezogen werden. Veränderungen an der Steuerungsbox und der Handsteuerung sind strikt untersagt! Veränderungen an den Tischbeinen sind strikt untersagt! Den Tisch nicht zum Heben von Personen benutzen.

Wartungs- und Reparaturhinweise

Nach ca. einer Woche der Benutzung prüfen, ob alle Schrauben fest angezogen sind. Wenn sich der Tisch nicht absenken oder anheben lässt, die Verbindungen zwischen dem Netzstecker des Tisches und der Steckdose überprüfen und sicherstellen, dass alle Kabel fest angeschlossen sind. Wenn ein Teil des elektrisch höhenverstellbaren Tisches ausgetauscht werden muss, zuerst das Stromkabel aus der Steckdose herausziehen. Nach dem Austausch das Stromkabel an die Steckdose anschließen und den Rücksetzprozess (reset) gemäß der Anleitung durchführen. Nach erfolgreicher Rückstellung ohne Probleme ist der Tisch einsatzbereit. Sollte der Tisch trotz dieser Maßnahme nicht funktionieren, bitte Kontakt mit dem nächstgelegenen IKEA Einrichtungshaus oder Kundenservice aufnehmen.

Produktinstandhaltung

Auf keinen Fall versuchen, das Produkt selbst zu reparieren, da beim Öffnen oder Entfernen von Abdeckungen die Gefahr besteht, sich gefährlichen Spannungen oder anderen Risiken auszusetzen.

Hersteller: IKEA of Sweden AB

Adresse: Box 702, SE-343 81 Älmhult/Schweden

Telefon-Nr.: +46(0)476-648500







DIESE ANLEITUNG AUFBEWAHREN

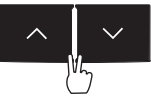

Das Symbol mit der durchgestrichenen Abfalltonne bedeutet, dass das Produkt getrennt vom Haushaltsabfall entsorgt werden muss. Das Produkt muss gem. der örtlichen Entsorgungsvorschriften der Wiederverwertung zugeführt werden. Durch separate Entsorgung des Produkts trägst du zur Minderung des Verbrennungs- oder Deponieabfalls bei und reduzierst eventuelle negative Einwirkungen auf die menschliche Gesundheit und die Umwelt. Weitere Informationen im IKEA Einrichtungshaus.

EU-Konformitätserklärung liegt dem Paket als separates Dokument bei.

Gebrauchsanweisung für das Mobilteil:

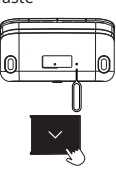
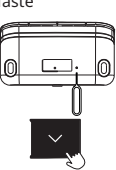
Funktion und Status	Tasten	Bedienungsmodus	Dauer der Tastenbetätigung	Lichtfarbe	Lichteffekt	Informationen
Nach oben	„Nach oben“-Taste 	Langer Tastendruck	/	Kein Licht	/	/
Nach unten	„Nach unten“-Taste 	Langer Tastendruck	/	Kein Licht	/	/
Sperrern	„Nach oben“-/„Nach unten“-Taste 	Beide Tasten lange drücken	3 Sekunden	Rotes Licht	Blinkt	1. Wenn der Sperrvorgang beendet ist, blinkt das rote Licht 2-mal und erlischt dann. 2. Wenn das Gerät gesperrt ist, leuchtet kein Licht. 3. In der gesperrten Position eine beliebige Taste drücken; dann blinkt das rote Licht 1-mal, um die Sperrung anzuzeigen.
Entsperrern	„Nach oben“-/„Nach unten“-Taste 	Beide Tasten lange drücken	3 Sekunden	Grünes Licht	Blinkt	1. Wenn der Entsperrvorgang beendet ist, blinkt das grüne Licht 2-mal und erlischt dann. 2. Beim Entsperrern wird kein Licht angezeigt.
Speicherplatz 1 einstellen	Taste für Speicherplatz 1 	Langer Tastendruck	3 Sekunden	Weißes Licht	Blinkt	1. Wenn die Einstellung beendet ist, blinkt das weiße Licht 2-mal und erlischt dann. 2. Während des Einstellens wird kein Licht angezeigt.
Speicherplatz 2 einstellen	Taste für Speicherplatz 2 	Langer Tastendruck	3 Sekunden	Weißes Licht	Blinkt	1. Wenn die Einstellung beendet ist, blinkt das weiße Licht 2-mal und erlischt dann. 2. Während des Einstellens wird kein Licht angezeigt.
Speicherplatz 1	Taste für Speicherplatz 1 	Einmal klicken	/	Kein Licht	/	Bitte sicherstellen, dass sich keine Hindernisse unter oder über dem Tisch befinden, bevor der Speicherplatz 1 eingestellt wird.
Speicherplatz 2	Taste für Speicherplatz 2 	Einmal klicken	/	Kein Licht	/	Bitte sicherstellen, dass sich keine Hindernisse unter oder über dem Tisch befinden, bevor der Speicherplatz 2 eingestellt wird.
Einstellungen zurücksetzen	Stiftloch + „Nach unten“-Taste 	Zuerst 1-mal auf das Stiftloch klicken, dann lange die „Nach unten“-Taste drücken	/	Orange-farbenes Licht	Durchgehendes Licht	Zuerst einen Stift in das Stiftloch an der Unterseite der Handsteuerung stecken, um zum Rücksetz-Modus zu gelangen (das orangefarbene Licht leuchtet durchgehend); dann lange die „Nach unten“-Taste drücken, bis der Tisch in die niedrigste Position abgesenkt ist; anschließend den Tisch automatisch um 7 mm anheben, um das Zurücksetzen der Einstellungen abzuschließen. Wenn das Zurücksetzen abgeschlossen ist, erlischt das orangefarbene Licht.
Ungewöhnlicher Fehlerstatus	Stiftloch + „Nach unten“-Taste 	Einstellungen zurücksetzen	/	Orange-farbenes Licht	Blinkt	Bei einem ungewöhnlichen Fehlerstatus blinkt das orangefarbene Licht dauerhaft. Es ist nicht möglich, eine Taste zu drücken. Bitte überprüfen, ob alle Kabel ordnungsgemäß verbunden sind, und dann die Einstellungen zurücksetzen.
Status des Überhitzungsschutzes	/	Ca. 18 Minuten warten und dann fortfahren.	/	Blaues Licht	Durchgehendes Licht	Dies ist kein ungewöhnlicher Fehlerstatus, aber aufgrund des Dauerbetriebs des Motors kann der Überhitzungsschutz aktiviert werden. Nach ca. 18 Minuten Ruhezeit erlischt das blaue Licht und der normale Betrieb kann wieder aufgenommen werden.

Kollisionserkennung

- Das System ist so entwickelt, dass mögliche Schäden an der Ausrüstung aufgrund von Kollisionen vermieden werden. Wenn der Schreibtisch eine plötzliche Änderung des Widerstands feststellt, stoppt er die Bewegung und bewegt sich etwa 30 mm bis 50 mm in die entgegengesetzte Richtung (abhängig von der Bewegungsgeschwindigkeit, der Aufprallkraft und der Last beim Aufprall).

Problembehandlung MITTZON

Fehler	Kontrollieren	Testen
Der Tisch bewegt sich nicht. Orangefarbenes Licht blinkt.	1. Sicherstellen, dass alle Kabel unbeschädigt und fest angeschlossen sind.	1. Alle Kabel wieder anschließen.
	2. Das Stromkabel des Schreibtischs aus der Steckdose ziehen und nach ca. einer Minute wieder einstecken.	2. Die Anleitung befolgen und die Einstellungen zurücksetzen. Wenn die Störung weiterhin besteht, bitte an den IKEA Kundenservice wenden.
Nur ein Bein bewegt sich. Orangefarbenes Licht blinkt.	1. Sicherstellen, dass alle Kabel unbeschädigt und fest angeschlossen sind.	1. Alle Kabel wieder anschließen.
	2. Das Stromkabel des Schreibtischs aus der Steckdose ziehen und nach ca. einer Minute wieder einstecken.	2. Die Anleitung befolgen und die Einstellungen zurücksetzen. Wenn die Störung weiterhin besteht, bitte an den IKEA Kundenservice wenden.
Der Tisch stoppt oder bewegt sich während des Betriebs rückwärts.	1. Sicherstellen, dass der Schreibtisch nicht überbelastet ist (Max. Belastung: 80 kg/176 lbs).	Schwere Dinge vom Schreibtisch nehmen.
	2. Sicherstellen, dass nichts den Tisch blockiert.	Evtl. Hindernisse entfernen. Die Anleitung befolgen und die Einstellungen zurücksetzen.
	3. Überprüfen, ob das Stromkabel in der höchsten Position des Tisches voll beweglich ist und einen angemessenen Spielraum hat.	Sollte das Kabel eingeklemmt sein, es befreien. Sicherstellen, dass die Länge des Kabels ausreicht, wenn sich der Schreibtisch in der höchsten Position befindet.
Der Tisch funktioniert nicht mehr. Brandgeruch durch Kurzschluss; Brandgeruch, der vom Motor, von der Steckdose oder von den Steuergeräten ausgeht.	Den Stecker des Schreibtisches aus der Steckdose ziehen.	Die verbrannten Teile identifizieren und dann an den IKEA Kundenservice wenden.
Ungewöhnliches Geräusch am Tischbein.	Prüfen, ob das Geräusch normal oder ungewöhnlich ist, wenn die Tischplatte nach oben und unten bewegt wird.	Die Anleitung befolgen und die Einstellungen zurücksetzen. Wenn das Problem weiterhin besteht, die defekten Teile identifizieren und dann an den IKEA Kundenservice wenden.
Ein Teil des 3-teiligen Beins bewegt sich nicht.	/	Die Anleitung befolgen und die Einstellungen zurücksetzen. Wenn das Problem weiterhin besteht, den defekten Teil identifizieren und dann an den IKEA Kundenservice wenden.
Status des Überhitzungsschutzes.	/	Dies ist kein Fehlerstatus, aber aufgrund des Dauerbetriebs des Motors kann der Überhitzungsschutz aktiviert werden. Nach ca. 18 Minuten Ruhezeit erlischt das blaue Licht und der normale Betrieb kann wieder aufgenommen werden.

Une surface de travail réglable en hauteur avec dispositif de commande électromécanique. Cet produit peut être utilisé par des enfants à partir de 14 ans et par des personnes aux capacités physiques, sensorielles ou mentales réduites, ou par des personnes dépourvues d'expérience ou de connaissances, si ces personnes bénéficient, de la part d'un tiers responsable de leur sécurité, d'une surveillance ou d'instructions sur l'utilisation en toute sécurité du produit et qu'elles comprennent les dangers liés à son utilisation. Les enfants ne doivent pas jouer avec ce produit. Le nettoyage et l'entretien ne peuvent être effectués par des enfants sans surveillance.

Traduit à partir des instructions originales.

Conseils et instructions pour le bureau assis/debout MITTZON.

Modèle :	MITTZON
Entrée :	110 CA ou 230 V, 50/60 Hz
Niveau sonore :	inférieur à 50 dB(A)
Consommation en mode veille :	< 0,2 W.
Réglage de la hauteur :	60~126 cm : 24,4~49.6 in
Charge max. :	80 kg/176 lbs
Température ambiante lors de l'utilisation :	+5 à +40°C/41 à 104° F
Température ambiante pendant le stockage ;	-10 à +50°C/14 à 122° F
Humidité de l'air :	20% à 80% à +30°C/86° F.
Bloc d'alimentation :	CC max. 30 V, 350 W

Ce produit ne doit être utilisé qu'avec l'unité d'alimentation fournie.

Toute personne responsable de l'utilisation de ce bureau pour un usage quotidien ou lors d'une intervention/ réparation doit lire attentivement cette notice. Conserver ces instructions à proximité du bureau.

Instructions d'installation

Le plateau du bureau est à monter en suivant les instructions fournies séparément. Brancher l'une des extrémités du câble de raccord à un angle de 90° (50 mm de long) au port M1 du panneau de contrôle, puis brancher l'autre extrémité au câble au niveau du pied. Brancher le câble de l'autre pied au port M2 du panneau de contrôle. Brancher la commande manuelle au port HS et le câble d'alimentation au port AC du panneau de contrôle. Le panneau de contrôle doit être placé au niveau de l'espace créé par le piétement ; les câbles électriques doivent être placés dans le range-câbles en feutrine à l'arrière. Placer les câbles de sorte à ne pas les endommager. Bien vérifier les instructions de montage. Brancher le câble d'alimentation à une prise électrique (ou bien à un bloc multiprise situé dans le range-câble).

NB ! Le câble d'alimentation ne doit être bloqué par rien. Le bureau est maintenant en état de marche. Les moteurs s'arrêtent automatiquement lorsque le plateau a atteint sa position la plus basse ou sa position la plus haute.

Utilisation du bureau

Le plateau doit être utilisé uniquement comme bureau avec la possibilité de régler la hauteur, pour permettre de travailler assis ou debout. Le plateau doit être utilisé uniquement à l'intérieur et dans des locaux secs (bureaux ou environnements semblables).

Ne pas surcharger le plateau : la charge maximale est de 80 kg/176 lbs. Les moteurs peuvent fonctionner 2 minutes maximum en continu. Ensuite, ils doivent rester à l'arrêt pendant environ 18 minutes avant de pouvoir de nouveau être utilisés.

Pour régler la hauteur du plateau, procéder comme suit :

1. S'assurer que tous les câbles sont correctement branchés.
2. Vérifier qu'aucun objet ne se trouve à proximité du bureau et pourrait empêcher le réglage.
3. Appuyer sur les boutons haut/bas au niveau de la commande manuelle pour régler la hauteur.

Règles de sécurité

Lorsque le bureau est élevé ou abaissé, veiller à toujours conserver une distance de sécurité suffisante pour éviter de vous retrouver coincé entre le plateau de table en mouvement et des objets fixes alentour. Lorsque le bureau est élevé ou abaissé, veiller à ce que personne ne se fasse mal ou qu'aucun objet ne soit endommagé. Le plateau ne doit pas être bloqué par un objet fixe, qui pourrait faire basculer le bureau. Toujours retirer les chaises de bureau avant de faire baisser ou monter le plateau. Le piétement ne doit pas subir de modification ou de reconstruction. Avant d'effectuer des travaux d'entretien ou de réparation du bureau, il faut toujours débrancher le câble d'alimentation de la prise électrique (la prise branchée). Toute intervention sur le panneau de commande et la commande manuelle est formellement interdite. Il est catégoriquement interdit de modifier les pieds ! Le bureau ne doit pas servir à soulever des personnes.

Instruction d'entretien et de réparation

Après environ 1 semaine d'utilisation, vérifier que les vis sont correctement serrées. S'il est impossible d'élever ou d'abaisser le bureau, vérifier les branchements entre les prises du bureau et la prise électrique (murale) et s'assurer que tous les câbles sont correctement branchés. Si un élément du système électrique de montée/descente doit être remplacé, le câble électrique doit d'abord être débranché de la prise électrique (murale). Une fois le remplacement terminé, brancher le câble d'alimentation à la prise électrique (murale), puis terminer les étapes de réinitialisation en suivant les instructions de réinitialisation. Une fois la réinitialisation effectuée avec succès, le bureau peut de nouveau être utilisé. Si le bureau ne fonctionne toujours pas, s'adresser au magasin ou service clientèle IKEA le plus proche.

Réparation du produit

Ne pas essayer de réparer ce produit vous-même. Ouvrir ou retirer les couvercles risque de provoquer des chocs électriques ou autres dommages.

Fabricant : IKEA of Sweden AB

Adresse : Box 702, SE-343 81 Älmhult, SUÈDE

N° de téléphone : +46(0)476-648500









CONSERVER CETTE NOTICE



Le pictogramme de la poubelle barrée indique que le produit doit faire l'objet d'un tri. Il doit être recyclé conformément à la réglementation environnementale locale en matière de déchets. En triant les produits portant ce pictogramme, vous contribuez à réduire le volume des déchets incinérés ou enfouis, et à diminuer tout impact négatif sur la santé humaine et l'environnement. Pour plus d'information, merci de contacter votre magasin IKEA.

Déclaration de conformité UE incluses dans l'emballage comme document séparé.

Instruction d'utilisation de la commande:

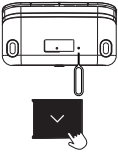
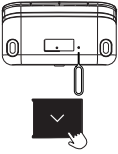
Fonction et statut	Boutons	Instructions	Durée d'appui sur le bouton	Couleur du voyant	Statut du voyant	Remarque
Haut	Bouton Haut 	Appui long	/	Voyant lumineux éteint	/	/
Bas	Bouton bas 	Appui long	/	Voyant lumineux éteint	/	/
Verrouillage	Bouton Haut + Boutons Bas 	Appui long sur les deux boutons	pendant 3 secondes	Voyant rouge	clignotant	1. Une fois les étapes de verrouillage terminées, le voyant rouge clignote deux fois, puis s'éteint. 2. Le voyant n'est pas allumé lorsque l'élément est verrouillé. 3. En mode verrouillage, appuyer sur n'importe quel bouton et le voyant rouge clignote une fois pour indiquer le statut verrouillé.
Déverrouillage	Bouton Haut + Boutons Bas 	Appui long sur les deux boutons	pendant 3 secondes	Voyant vert	clignotant	1. Une fois les étapes de déverrouillage terminées, le voyant vert clignote deux fois, puis s'éteint. 2. Aucun voyant n'est allumé durant le déverrouillage.
Mémoriser la position 1	Bouton de mise en mémoire 1 	Appui long	pendant 3 secondes	Voyant blanc	clignotant	1. Une fois la mise en mémoire terminée, le voyant blanc clignote deux fois, puis s'éteint. 2. Aucun voyant n'est allumé durant la mise en mémoire.
Mémoriser la position 2	Bouton de mise en mémoire 2 	Appui long	pendant 3 secondes	Voyant blanc	clignotant	1. Une fois la mise en mémoire terminée, le voyant blanc clignote deux fois, puis s'éteint. 2. Aucun voyant n'est allumé durant la mise en mémoire.
Position mémorisée 1	Bouton de mise en mémoire 1 	Un appui	/	Voyant lumineux éteint	/	S'assurer qu'aucun obstacle n'est présent au-dessus ou en dessous du plateau avant de lancer le réglage sur la position 1.
Position mémorisée 2	Bouton de mise en mémoire 2 	Un appui	/	Voyant lumineux éteint	/	S'assurer qu'aucun obstacle n'est présent au-dessus ou en dessous du plateau avant de lancer le réglage sur la position 2.
Réinitialiser	Trou d'épingle + Bouton Bas 	Insérer une épingle dans le trou d'épingle, puis appuyer longuement sur le bouton Bas.	/	Voyant orange	fixe	Insérer d'abord une épingle dans le trou d'épingle situé sur le bas de la commande manuelle pour atteindre le mode de réinitialisation (à cette étape, le voyant orange est fixe), puis appuyer longuement sur le bouton Bas jusqu'à ce que le plateau s'abaisse au minimum, puis remonte de 7 mm automatiquement pour terminer la réinitialisation. Une fois la réinitialisation terminée, le voyant orange s'éteint.
Message d'erreur lié à un dysfonctionnement	Trou d'épingle + Bouton Bas 	Réinitialisation	/	Voyant orange	clignotant	En cas de message d'erreur lié à un dysfonctionnement, le voyant orange clignote en permanence. Aucun bouton ne fonctionne. Il faut vérifier le branchement de tous les câbles, puis effectuer une réinitialisation.
Message d'erreur lié à une surchauffe	/	Ne pas utiliser le produit pendant environ 18 minutes.	/	Voyant bleu	fixe	Ceci n'est pas un message d'erreur lié à une anomalie, mais à cause de l'utilisation continue du moteur, le système de protection contre une surchauffe s'est activé. Après un arrêt de l'utilisation d'environ 18 minutes, le voyant bleu s'éteint et il est de nouveau possible d'utiliser le produit.

Détection d'une collision

Le système est conçu pour éviter tout dégât en cas de collision. Quand le bureau détecte une différence soudaine de résistance, il stoppe le mouvement et se déplace dans le sens inverse sur environ 30 à 50 mm (en fonction de la vitesse du mouvement, de la force de la collision et de la charge lors de la collision).

Résolution des problèmes sur MITTZON

Problème	Vérification	Essai
Le plateau ne bouge pas. Voyant orange clignotant.	1. S'assurer que tous les câbles sont intacts et correctement branchés.	1. Rebrancher tous les câbles.
	2. Débrancher le câble du bureau de la prise murale pendant environ 1 minute puis rebrancher.	2. Suivre les instructions de réinitialisation. Si le problème persiste contacter le Service clients IKEA.
Seule une colonne du piètement coulisse. Voyant orange clignotant.	1. S'assurer que tous les câbles sont intacts et correctement branchés.	1. Rebrancher tous les câbles.
	2. Débrancher le câble du bureau de la prise murale pendant environ 1 minute puis rebrancher.	2. Suivre les instructions de réinitialisation. Si le problème persiste contacter le Service clients IKEA.
Le mouvement du plateau s'arrête et s'inverse.	1. Vérifier que le plateau n'est pas surchargé. Charge max. : 80 kg/176 lbs	Retirer tout objet lourd du bureau.
	2. Vérifier que rien ne bloque le mouvement du plateau.	Retirer ce qui bloque le mouvement. Suivre les instructions de réinitialisation.
	3. Vérifier que le câble électrique est complètement mobile lorsque le bureau est dans sa position la plus haute et qu'il a un jeu raisonnable	Si le câble électrique est coincé, le libérer. S'assurer qu'il est suffisamment long lorsque le bureau est dans sa position la plus haute.
Le plateau ne bouge plus. Odeur de brûlé occasionnée par un court-circuit/moteur/alimentation/dispositif de commande.	Débranchez la prise murale.	Identifiez les pièces brûlées, puis contactez le service clients IKEA.
Bruit anormal provenant d'un pied de table.	Vérifier si le bruit est normal ou anormal lorsque vous déplacez le plateau vers le haut et vers le bas.	Suivre les instructions de réinitialisation. Si le problème persiste, identifier les pièces défectueuses et contacter le service clients IKEA.
L'une des parties, sur les 3 parties du pied, ne bouge pas.	/	Suivre les instructions de réinitialisation. Si le problème persiste, identifier le pied défectueux et contacter le service clients IKEA.
Message d'erreur lié à une surchauffe	/	Ceci n'est pas un message d'erreur lié à une anomalie, mais à cause de l'utilisation continue du moteur, le système de protection contre une surchauffe s'est activé. Après un arrêt de l'utilisation d'environ 18 minutes, le voyant bleu s'éteint et il est de nouveau possible d'utiliser le produit.

Een elektromechanisch in hoogte verstelbaar werkblad met bedieningsinterface voor het instellen van de hoogte. Dit product kan worden gebruikt door kinderen van 14 jaar en ouder, en door personen met een lichamelijke, zintuiglijke of verstandelijke beperking of met een gebrek aan ervaring en kennis, als een persoon die verantwoordelijk is voor hun veiligheid toezicht houdt of instructies heeft gegeven hoe het product veilig te gebruiken en ze de risico's van het gebruik begrijpen. Laat kinderen niet met het product spelen. Kinderen mogen het niet schoonmaken of onderhouden zonder toezicht.

Vertaald van de oorspronkelijke instructies.

Advies en aanwijzingen MITTZON zit-/statafel.

Model:	MITTZON
Ingang:	AC 110V of 230V, 50/60 Hz
Geluidsniveau:	lager dan 50 dB(A)
Stand-by energieverbruik:	<0,2W
Interval hoogte-instelling:	62~126 cm
Max. belasting:	80 kg
Gebruikstemperatuur:	+5 tot +40°C
Bewaartemperatuur:	-10 tot +50°C
Luchtvochtigheid:	20% tot 80% bij +30°C
Voedingsadapter:	DC max. 30V, 350W

Gebruik dit product alleen in combinatie met de meegeleverde voedingsadapter.

Iedereen die betrokken is bij de installatie, het dagelijkse gebruik, het onderhoud of de reparatie van deze tafel moet deze instructies zorgvuldig lezen. Hou deze instructies in de buurt van je zit-/statafel.

Montagehandleiding

Monteer de tafel volgens de aparte montageaanwijzing. Sluit de ene kant van de 90-graden verbindingkabel (50 mm lang) aan op de M1-poort van het bedieningskastje en sluit het andere uiteinde aan op de poot. Sluit de kabel van de andere poot aan op de M2-poort van het bedieningskastje. Sluit de handcontroller aan op de HS-poort en de voedingsadapter op de AC-poort van het bedieningskastje. Plaats het bedieningskastje in de houder van het frame en plaats de elektrische kabel in de vilten houder aan de achterkant. Plaats elektriciteitskabels zo dat ze niet beschadigd worden. Raadpleeg de montagehandleiding. Sluit de elektrische kabel aan op een stopcontact (of een stopcontact dat in de vilten houder is geplaatst).

In het begin kan er wat stoom uit het veiligheidsventiel komen. Het elektriciteits snoer moet volledig vrij liggen of hangen.

De tafel is nu klaar voor gebruik. De motoren stoppen automatisch wanneer de tafel in de onderste resp. bovenste stand staat.

Gebruik van de tafel

De tafel mag uitsluitend worden gebruikt als werktafel met de mogelijkheid om de werkhogte traploos te wijzigen van zitten in staan. De tafel mag alleen binnenshuis worden gebruikt en uitsluitend in droge ruimtes (kantoren e.d.).

De tafel mag niet worden overbelast - max. belasting 80 kg. De motoren mogen gedurende 2 minuten continu draaien. Daarna mogen ze circa 18 minuten niet draaien voordat ze weer kunnen worden gebruikt.

Doe als volgt bij het wijzigen van de tafelhoogte:

1. Zorg ervoor dat alle kabels goed zijn bevestigd.
2. Controleer of er geen voorwerpen in de buurt van de tafel staan die de bewegingen van de tafel kunnen belemmeren.
3. Druk op de pijl-omhoog of pijl-omlaag knop op de handbediening om de hoogte van de tafel te wijzigen.

Veiligheidsregels

Zorg, wanneer de tafel omhoog/omlaag wordt gedaan, voor een geschikte veiligheidsafstand om beklemming tussen het beweegbare tafelblad en de vaste voorwerpen in de nabijheid ervan te voorkomen. Wanneer de tafel omhoog/omlaag gaat, dient de gebruiker erop te letten dat er niemand letsel oploopt of voorwerpen beschadigd raken. Het tafelblad mag niet worden geblokkeerd door een vast voorwerp om te voorkomen dat de tafel kantelt. Trek altijd een eventuele bureaustoel weg voordat de tafel omhoog/omlaag wordt gedaan. Het tafelonderstel mag niet worden gewijzigd, aangebouwd of verbouwd. Bij onderhouds- en reparatiewerkzaamheden aan de tafel dient het elektriciteits snoer altijd uit het stopcontact (het stopcontact waarop de tafel is aangesloten) getrokken te zijn. Wijzigingen aan de elektrische schakelbox en handbediening zijn ten strengste verboden! Wijzigingen aan de poten zijn ten strengste verboden! De tafel mag niet worden gebruikt voor het optillen van personen.

Instructies voor onderhoud en reparatie

Controleer na ongeveer 1 week gebruik of de schroeven goed zijn vastgedraaid. Als de tafel niet omlaag of omhoog kan worden bewogen, controleer je de aansluitingen tussen het stopcontact van de tafel en de wandcontactdoos (het stopcontact) en controleer je of alle kabels goed zijn aangesloten. Als een onderdeel van de elektrische tafel moet worden vervangen, haal dan eerst de elektrische kabel uit het elektriciteits snoer uit de wandcontactdoos. Nadat het onderdeel is vervangen, sluit je de elektrische kabel weer aan op de wandcontactdoos en voltooi je het proces voor resetten volgens de instructies op de montagehandleiding. Na het resetten is de tafel weer gereed voor gebruik. Als de tafel nog steeds niet werkt, neem je contact op met de dichtstbijzijnde IKEA winkel of de IKEA klantenservice.

Productreparatie

Probeer dit product niet zelf te repareren. Door afdekkingen te openen of te verwijderen kan je blootgesteld worden aan gevaarlijke elektrische spanning of andere risico's.

Fabrikant: IKEA of Sweden AB

Adres: Postbus 702, SE-34381 Älmhult, Zweden

Telefoonnummer: +46(0)476-648500









BEWAAR DEZE INSTRUCTIES

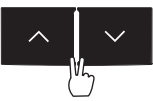

Het symbool met de doorgekruiste afvalbak op wielen geeft aan dat het product apart van het huishoudelijk afval moet worden weggegooid. Het product moet apart worden aangeboden voor recycling volgens de plaatselijke milieuvorschriften voor afvalverwerking. Door een product met deze markering te scheiden van het huishoudelijk afval, kan je de hoeveelheid afval verminderen die naar verbrandingsinstallaties of vuilstortplaatsen wordt gebracht. Neem voor meer informatie contact op met je IKEA winkel.

De EU-conformiteitsverklaring vind je in de verpakking als een afzonderlijk document.

Gebruiksaanwijzing voor de handset:

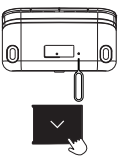
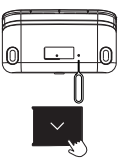
Functie en status	Bedieningsknoppen	Bedieningsmethode	Hoe lang knoppen moeten worden ingedrukt	Kleur lampje	Effect van lampje	Opmerking
Omhoog	Knop-omhoog 	Lang indrukken	/	Geen lampje	/	/
Omlaag	Knop-omlaag 	Lang indrukken	/	Geen lampje	/	/
Vergrendelen	Knop-omhoog+knop-omlaag 	Lang tegelijkertijd indrukken	3 sec.	Rood lampje	Knippert	1. Als het vergrendelingsproces is voltooid, knipperen de rode lampjes twee keer en gaan dan uit. 2. Wanneer de eenheid is vergrendeld, brandt er geen lampje. 3. In de vergrendelde positie druk je op een knop. Het rode lampje knippert 1 minuut om aan te geven dat de vergrendelde status is ingeschakeld.
Ontgrendelen	Knop-omhoog+knop-omlaag 	Lang tegelijkertijd indrukken	3 sec.	Groen lampje	Knippert	1. Nadat het ontgrendelen is voltooid, knipperen de groene lampjes twee keer en gaan dan uit. 2. Tijdens het ontgrendelen brandt er geen lampje.
Geheugenpositie 1 instellen	Knop voor geheugen 1 	Lang indrukken	3 sec.	Wit lampje	Knippert	1. Als de instelling is voltooid, knippert het wit lampje twee keer en gaat dan uit. 2. Tijdens het instellen brandt er geen lampje.
Geheugenpositie 2 instellen	Knop voor geheugen 2 	Lang indrukken	3 sec.	Wit lampje	Knippert	1. Als de instelling is voltooid, knippert het wit lampje twee keer en gaat dan uit. 2. Tijdens het instellen brandt er geen lampje.
Positie geheugen 1	Knop voor geheugen 1 	Eén klik	/	Geen lampje	/	Zorg dat er geen obstakels boven of onder de tafel zijn voordat de positie van geheugen 1 wordt ingesteld.
Positie geheugen 2	Knop voor geheugen 2 	Eén klik	/	Geen lampje	/	Zorg dat er geen obstakels boven of onder de tafel zijn voordat de positie van geheugen 2 wordt ingesteld.
Opnieuw instellen	Opening pinnetje+knop-omlaag 	Klik eerst eenmaal op de opening van het pinnetje en druk vervolgens de knop-omlaag in	/	Oranje lampje	Brandt continu	Duw eerst met een pinnetje in de opening voor het pinnetje aan de onderkant van de handbediening om de status te resetten (het oranje lampje brandt continu). Houd vervolgens de knop-omlaag ingedrukt totdat de tafel omlaag gaat naar de laagste stand en vervolgens automatisch 7 mm omhoog gaat om de reset te voltooien. Als het resetten is voltooid, gaat het oranje lampje uit.
Abnormale foutstatus	Opening pinnetje+knop-omlaag 	Methode voor resetten	/	Oranje lampje	Knippert	In een abnormale status knippert het oranje lampje continu. Je kan geen enkele knop indrukken. Controleer of alle kabels goed zijn aangesloten en voer de methode voor resetten uit.
Status voor beveiliging tegen oververhitting	/	Wacht circa 18 minuten voordat je de tafel weer gebruikt	/	Blaauw lampje	Brandt continu	Dit is geen abnormale foutstatus, maar doordat de motor continu werkt, kan de beveiliging tegen oververhitting zijn geactiveerd. Na circa 18 minuten gaat het blauwe lampje uit en kan je de tafel weer normaal gebruiken.

Botsingsdetectie

- Het systeem is ontworpen om te voorkomen dat apparatuur door een botsing beschadigd raakt. Wanneer het bureau een plotselinge verandering in weerstand detecteert, stopt het de beweging en keert ongeveer 30 mm- 50 mm in de tegenovergestelde richting terug (afhankelijk van de bewegingssnelheid, de kracht van de botsing en de lading tijdens de botsing).

Problemen oplossen met de MITTZON

Symptoom	Controleren	Uitproberen
De tafel beweegt niet. Het oranje lampje knippert.	1. Zorg ervoor dat alle kabels onbeschadigd en goed zijn bevestigd.	1. Sluit alle kabels opnieuw aan.
	2. Haal de stekker van het bureau uit de wandcontactdoos, wacht ongeveer 1 minuut en steek de stekker weer in het stopcontact.	2. Volg de instructies om een reset uit te voeren. Als het probleem aanhoudt - neem contact op met de lokale helpdesk.
Er beweegt maar één poot. Het oranje lampje knippert.	1. Zorg ervoor dat alle kabels onbeschadigd en goed zijn bevestigd.	1. Sluit alle kabels opnieuw aan.
	2. Haal de stekker van het bureau uit de wandcontactdoos, wacht ongeveer 1 minuut en steek de stekker weer in het stopcontact.	2. Volg de instructies om een reset uit te voeren. Als het probleem aanhoudt - neem contact op met de lokale helpdesk.
De tafel stopt en beweegt in de tegenovergestelde richting.	1. Zorg ervoor dat de tafel niet te zwaar belast is. (Max. belasting: 80 kg).	Verwijder zware objecten van het bureau.
	2. Zorg ervoor dat niets de beweging van het bureau blokkeert.	Verwijder het obstakel. Volg de instructies om een reset uit te voeren.
	3. Controleer dat de elektrische kabels vrij kunnen bewegen wanneer het bureau in de hoogste stand staat en voldoende los kunnen hangen	Als de elektrische kabel vastzit, maak je hem los. Zorg dat de kabel lang genoeg is wanneer het bureau in de hoogste stand staat.
De tafel werkt niet meer. Brandgeur door kortsluiting bij de motor/voedingsadapter/bedieningseenheden.	Koppel het bureau los van de wand.	Kijk welke onderdelen zijn verbrand en neem contact op met de klantenservice van IKEA.
De tafelpoot maakt een abnormaal geluid.	Controleer of het geluid normaal of abnormaal is wanneer je het werkblad omhoog en omlaag beweegt.	Volg de instructies om een reset uit te voeren. Als het probleem zich blijft voordoen, controleer je welke onderdelen defect zijn en neem je contact op met de klantenservice van IKEA.
Eén segment van de 3 pootsegmenten beweegt niet.	/	Volg de instructies om een reset uit te voeren. Als het probleem zich blijft voordoen, kijk je de om welke poot het gaat en neem je contact op met de klantenservice van IKEA.
Status voor beveiliging tegen oververhitting.	/	Dit is geen foutstatus, maar doordat de motor continu werkt, kan de beveiliging tegen oververhitting zijn geactiveerd. Na circa 18 minuten gaat het blauwe lampje uit en kan je de tafel weer normaal gebruiken.

Elektromekanisk skrivebord, der kan indstilles i højden, og med kontrolgrænseflade til at indstille højden op og ned. Dette produkt kan bruges af børn fra 14 år og personer med nedsatte fysiske, sansemæssige eller mentale evner eller manglende erfaring eller viden, hvis de er under opsyn eller har fået vejledning i sikker brug af produktet og forstår risikoen ved at bruge det af en person, der er ansvarlig for deres sikkerhed. Børn må ikke lege med produktet. Børn må ikke gøre produktet rent eller vedligeholde det uden opsyn.

Oversat fra de originale anvisninger.

Råd og anvisninger til MITTZON hæve-/sænkebord.

Model:	MITTZON
Indgangseffekt:	AC 110V eller 230V, 50/60Hz
Lydniveau:	Lavere end 50 dB(A)
Standby-forbrug:	<0,2 W
Højdeindstillingsinterval:	62~126 cm
Maks. belastning:	80 kg
Temperaturområde ved brug:	+5° op til +40°
Temperaturområde ved opbevaring:	-10° op til +50°
Luftfugtighed:	20% op til 80% ved +30°.
Strømforsyning:	DC maks. 30V, 350W

Produktet må kun bruges sammen med den medfølgende strømforsyning.

Personer, som har ansvar for dette bord i forbindelse med samling, daglig brug af bordet eller service- og reparationsarbejde, skal læse disse anvisninger omhyggeligt. Opbevar anvisningerne i nærheden af hæve-/sænkebordet.

Monteringsanvisninger

Bordet monteres i henhold til samlevejledningen. Tilslut den ene ende af 90-graders forbindelseskablet (50 mm langt) til M1-porten på kontrolboksen, og tilslut derefter den anden ende til kablet fra benet. Tilslut ledningen fra det andet ben til M2-porten på kontrolboksen. Tilslut håndstyringen til HS-porten og strømforsyningen til AC-porten på kontrolboksen. Kontrolboksen skal anbringes i bakken på rammen, og elkablet skal anbringes i filtbakken bag på. Anbring elledningen, så den ikke bliver beskadiget. Læs samlevejledningen. Tilslut elledningen til en vægkontakt (eller en kontakt anbragt i filtbakken). OBS! Ledningen skal kunne bevæges frit. Bordet er nu klar til at anvendes. Motorerne stopper automatisk, når bordet når den nederste eller øverste position.

Bordets anvendelse

Bordet må kun bruges som arbejdsbord med mulighed for trinløs indstilling af arbejds højden mellem siddende og stående position. Bordet må kun bruges indendørs og i tørre omgivelser (kontormiljøer og lignende).

Bordet må ikke overbelastes – maks. belastning er 80 kg. Motorerne må køre kontinuerligt i maks. 2 minutter. Derefter skal motorerne hvile i cirka 18 minutter, før de må bruges igen.

Gør sådan her når du skal justere bordhøjden:

1. Sørg for, at alle kablerne sidder sikkert på plads.
2. Sørg for, at der ikke er genstande i nærheden af bordet som kan forhindre, at bordet kan indstillet frit i højden.
3. Tryk på op-/nedknapperne på håndbetjeningen for at indstille bordets højde.

Sikkerhedsanvisninger

Hold den nødvendige sikkerhedsafstand, når bordet kører op/ ned, for ikke at blive klemt mellem den bevægelige bordplade og genstande i nærheden. Når bordet kører op/ ned, skal brugeren holde øje med, at personer ikke kan komme til skade, og at genstande ikke kan blive beskadiget. Bordpladen må ikke være blokeret af faste genstande, så bordet risikerer at vælte. Tag altid en eventuel kontor stol væk, inden bordet køres op/ ned. Bordsstativet må ikke ændres, bygges til eller bygges om. Ved service- og reparationsarbejde på bordet skal stikket altid tages ud af vægkontakten (den forbundne kontakt). Indgreb i den elektriske styreboks og er absolut forbudt! Det er ikke tilladt at ændre benene! Bordet må ikke bruges som personlyft.

Vedligeholdelse og reparation

Undersøg efter ca. 1 uges brug, om skruerne er spændt korrekt. Hvis bordet ikke kan sænkes eller hæves, skal du undersøge forbindelserne mellem skrivebordets strømstik og vægkontakten (stikkontakten) og sikre, at alle ledninger er tilsluttet ordentligt. Hvis en del af det elektriske bord med justerbar højde skal udskiftes, skal elledningen først tages ud af vægkontakten (stikkontakten). Når du har afsluttet udskiftningen, skal du slutte elledningen til vægkontakten (stikkontakten) og derefter afslutte nulstillingsprocessen i henhold til nulstillingsanvisningerne. Når nulstilling er udført uden problemer, er bordet klar til brug. Kontakt Kundeservice i det nærmeste varehus, hvis bordet stadig ikke fungerer.

Service af produktet

Forsøg ikke at reparere dette produkt selv, da du kan blive udsat for farlig spænding eller andre risici, hvis du åbner eller fjerner dækslerne.

Producent: IKEA of Sweden AB
Adresse: Box 702, SE-343 81 Älmhult, SVERIGE
Telefonnr.: +46(0)476-648500









GEM DISSE ANVISNINGER!



Symbolet med den overkrydsede affaldsspand på hjul angiver, at produktet skal bortskaffes adskilt fra husholdningsaffald. Produktet skal indleveres til genbrug i henhold til den lokale miljølovgivning for bortskaffelse af affald. Ved at adskille produktet fra husholdningsaffald hjælper du med at reducere mængden af affald, der sendes til forbrænding eller på lossepladsen og minimerer evt. negativ indvirkning på menneskers sundhed og miljøet. Kontakt det nærmeste IKEA varehus for at få flere oplysninger.

EU-overensstemmelseserklæring medfølger i pakken som et separat dokument.

Betjeningsanvisninger til håndstyring:

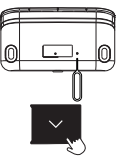
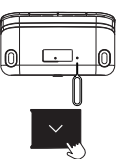
Funktion og status	Funktionsknapper	Funktionsmåde	Varighed af tryk på knap	Lysfarve	Lyseffekt i display	Bemærk
Op	Op-knap 	Langt tryk	/	Intet lys	/	/
Ned	Nedknapp 	Langt tryk	/	Intet lys	/	/
Aflåsning	Opknapp+Nedknapp 	Langt tryk samtidig	3 sek.	Rød lampe	Blinker	1. Når indstilling af aflåsning er fuldført, blinker den røde lampe to gange, hvorefter den slukker. 2. Ingen lampe lyser, når enheden er låst. 3. Hvis man i aflåst position trykker på en knap, blinker den røde lampe én gang for at angive den aflåste status.
Lås op	Opknapp+Nedknapp 	Langt tryk samtidig	3 sek.	Grønt lys	Blinker	1. Når lås-op-indstillingen er fuldført, blinker det grønne lys to gange, hvorefter det slukker. 2. Der vises intet lys, mens der låses op.
Sæt hukommelsesindstilling 1	Hukommelse 1 knap 	Langt tryk	3 sek.	Hvidt lys	Blinker	1. Når indstillingen er fuldført, blinker det hvide lys to gange, hvorefter det slukker. 2. Der vises intet lys under indstillingen.
Sæt hukommelsesindstilling 2	Hukommelse 2 knap 	Langt tryk	3 sek.	Hvidt lys	Blinker	1. Når indstillingen er fuldført, blinker det hvide lys to gange, hvorefter det slukker. 2. Der vises intet lys under indstillingen.
Hukommelse 1 position	Hukommelse 1 knap 	Ét klik	/	Intet lys	/	Sørg for, at der ikke er forhindringer under eller over bordet, før hukommelse 1 position indstilles.
Hukommelse 2 position	Hukommelse 2 knap 	Ét klik	/	Intet lys	/	Sørg for, at der ikke er forhindringer under eller over bordet, før hukommelse 2 position indstilles.
Nulstilling	Stifthul + Ned-knapp 	1 Klik ført på stifthullet, og giv derefter ned-knappen et langt tryk.	/	Orange lampe	Tændt	Prik først stifthullet i bunden af håndbetjeningen med en stift for at aktivere nulstillingsstatus (på dette tidspunkt vil den orange lampe lyse konstant), og tryk derefter længe på ned-knappen, indtil bordet går ned til den laveste højde. Hæv det derefter automatisk 7 mm for at fuldføre nulstillingen. Når nulstillingen er udført korrekt, slukker den orange lampe.
Unormal fejlstatus	Stifthul + Ned-knapp 	Brug af nulstilling	/	Orange lampe	Blinker	I unormal status blinker den orange lampe konstant. Intet virker, når der trykkes på en knap. Du skal undersøge, om alle kabler er forbundet korrekt, og derefter udføre nulstillingen.
Status på beskyttelse mod overophedning	/	Lad hvile i cirka 18 minutter, før enheden tages i brug igen.	/	Blåt lys	Tændt	Dette er ikke en unormal fejlstatus, men da motoren hele tiden arbejder, kan overophedningsbeskyttelsen blive aktiveret. Efter cirka 18 minutters hvile slukker det blå lys, og normal brug kan genoptages.

Anti-kollisionsfunktion

- Systemet er designet til at undgå skader på udstyret på grund af kollision. Når skrivebordet opfanger en pludselig ændring i modstanden, stopper det bevægelsen og begynder at køre i den modsatte retning i cirka 30 mm-50 mm (afhængig af bevægelsens fart, kollisionskraft og belastningen under kollisionen).

Fejlfinding MITZON

Symptom	Tjek	Prøv at ...
Bordet bevæger sig ikke. Orange lys blinker.	1. Sørg for, at alle kablerne er uskadede og sidder sikkert på plads.	1. Forbind alle kablerne igen.
	2. Tag stikket ud af stikkontakten i ca. 1 minut, og sæt det derefter i igen.	2. Følg anvisningerne for at foretage en nulstilling. Kontakt IKEA kundeservice, hvis problemet fortsætter.
Kun det ene ben bevæger sig. Orange lys blinker.	1. Sørg for, at alle kablerne er uskadede og sidder sikkert på plads.	1. Forbind alle kablerne igen.
	2. Tag stikket ud af stikkontakten i ca. 1 minut, og sæt det derefter i igen.	2. Følg anvisningerne for at foretage en nulstilling. Kontakt IKEA kundeservice, hvis problemet fortsætter.
Bordet standser og kører tilbage under brug.	1. Sørg for, at bordet ikke er overbelastet. (Maks. belastning 80 kg)	Fjern tunge ting fra bordet.
	2. Sørg for, at intet blokerer for, at bordet kan bevæge sig.	Fjern forhindringen. Følg anvisningerne for at foretage en nulstilling.
	3. Sørg for, at elledningen kan bevæge sig frit, når skrivebordet står i højeste position, og at den hænger rimeligt løst.	Hvis elledningen sidder fast, skal du løse den. Sørg for, at den er lang nok til, at bordet kan stå i højeste position.
Bordet er holdt op med at fungere. Brændt lugt fra kortslutning/motor/strømforsyning/kontrolenheder.	Afbryd skrivebordet fra væggen.	Find frem til de brændte dele, og kontakt IKEA kundeservice.
Unormal lyd fra bordben.	Undersøg, om lyden er normal eller unormal, når du kører borpladen op og ned.	Følg anvisningerne for at foretage en nulstilling. Identificer den defekte del, hvis problemet fortsætter, og kontakt IKEA kundeservice.
Den ene del af benet bestående af tre dele kan ikke bevæges.	/	Følg anvisningerne for at foretage en nulstilling. Identificer den defekte ben, hvis problemet fortsætter, og kontakt IKEA kundeservice.
Status på beskyttelse mod overophedning.	/	Dette er ikke en fejlstatus, men da motoren hele tiden arbejder, kan overophedningsbeskyttelsen blive aktiveret. Efter cirka 18 minutters hvile slukker det blå lys, og normal brug kan genoptages.

Rafvélrænt hæðarstillanlegt vinnusvæði með snertistýringu til að stilla hæð. Börn frá 14 ára aldri og fólk með skert skynbragð, líkamlega eða andlega getu, geta notað þessa vöru ef þau eru undir eftirliti eða hafa fengið leiðbeiningar frá einstaklingi, sem er ábyrgur fyrir öryggi þeirra, um hvernig á að nota vöruna á öruggan hátt og að það skilji hættur sem henni fylgir. Börn mega ekki að leika sér með vöruna. Börn eiga ekki að sjá um þrif og viðhald nema undir eftirliti.

Þýtt úr upprunalegum leiðbeiningum.

Ráð og leiðbeiningar fyrir MITTZON stillanlegt skrifborð.

Módel:	MITTZON
Inntak:	AC 110V eða 230V, 50/60Hz
Hljóðstyrkur:	minni en 50 dB(A)
Orkunotkun í biðstöðu:	<0,2 W
Hæðarstillingar:	62-126 cm
Burðarþol:	80 kg/176 lbs
Kjörhitastig við notkun:	+5 til +40°C
Kjörhitastig við geymslu:	-10 til +50°C
Rakastig:	20% til 80% við +30°C
Aflgjafi:	DC max 30V, 350W



Einungis má nota vöruna með aflgjafanum sem fylgir.

Hver sem ber ábyrgð á uppsetningu og notkun þessa borðs eða viðhaldi og viðgerð, ætti að lesa þessar leiðbeiningar vandlega. Geymdu leiðbeiningarnar nærri borðinu.

Uppsetningarleiðbeiningar

Borðið er sett saman samkvæmt meðfylgjandi samsetningarleiðbeiningum. Tengdu annan enda snúrunnar (50mm) að lengd við M1 innstungu á stjórnþúnaði. Tengdu síðan hinn endann við snúruna á fætinum. Tengdu snúruna frá hinum fætinum í M2 innstungu á stjórnþúnaði. Tengdu fjarstýringu við HS innstungu og aflgjafa við AC innstungu á stjórnþúnaði. Stjórnþúnaðurinn ætti að vera í bakkanum á grindinni og snúran ætti að vera í feltbakkanum á bakhlíðinni. Stilltu rafmagnssnúrunum þannig upp að þær skemmist ekki. Vinsamlega skoðuðu samsetningarleiðbeiningarnar. Tengdu rafmagnssnúruna í vegginnstungu (eða innstungu sem komið er fyrir í feltbakkanum).

Athugaðu! Rafmagnssnúran verður að liggja þannig að hún geti færst til. Borðið er þá tilbúið til notkunar. Mótórin stöðvast sjálfkrafa þegar borðið hefur náð lægstu eða hæstu mögulegu stillingu.

Notkun borðsins

Borðið má aðeins nota sem vinnuborð með möguleika á að vinna hvort sem er standandi eða sitjandi. Borðið má aðeins nota innandyrna og á þurrum stað (í skrifstofurými eða slíku).

Það má ekki ofhlaða borðið - hámarksþyngd er 80 kg/176 lbs. Hægt er að láta mótórana ganga í mest 2 mínútur samfleytt. Eftir þann tíma þurfa mótórnir u.þ.b. 18 mínútur til að kólna niður áður en þeir fara aftur í gang.

Fylgið þessum leiðbeiningum þegar borðhæðin er stillt:

- Gættu þess að allar snúrur séu rétt tengdar.
- Gættu þess að ekkert sé fyrir borðinu þannig að það sé hægt að stilla hæðina.
- Ýttu á upp og niður hnappana á handfjarstýringunni til að stilla hæð skrifborðsins.

Öryggisleiðbeiningar

Þegar borðið er hækkað og lækkað þarf að gæta þess að vera í nægilegri fjarlægð til að forðast að klemmast á milli borðplötunnar og nærliggjandi hluta. Þegar borðið er hækkað eða lækkað þarf notandi að gæta þess að enginn slasist og ekkert skemmist. Engin fyrirstaða má vera fyrir borðplötunni sem gæti valdið því að borðið velti. Fjarlægðu alltaf skrifborðsstól áður en borðið er hækkað/lækkað. Þrífæti borðsins má ekki breyta á nokkurn hátt. Gættu þess að taka borðið alltaf úr sambandi við rafmagn þegar þarf að sinna viðhaldi eða viðgerðum. Breytingar á stjórnþúnaði og fjarstýringu eru stranglega bannaðar. Breytingar á fótum eru stranglega bannaðar! Borðið má ekki nota sem lyftu fyrir fólk.

Viðhalds- og viðgerðarleiðbeiningar

Athugaðu hvort þurfi að herða skrifur um það bil viku eftir að borðið er tekið í notkun. Ef ekki er hægt að lækka eða hækka borðið skaltu athuga tengingu milli innstungu á borði og veggs og gæta þess að allar snúrur séu örugglega í sambandi. Ef skipta þarf um einhvern hluta borðsins þarf fyrst að taka rafmagnssnúruna úr sambandi. Tengdu snúruna aftur við vegginnstungu þegar búið er að skipta um hlutann og kláraðu endurræsinguna samkvæmt endurræsingarleiðbeiningum. Þegar endurræsingu er lokið án vandkvæða er borðið tilbúið til notkunar. Ef borðið virkar ekki sem skyldi þrátt fyrir þessar aðgerðir, hafðu þá vinsamlega samband við IKEA verslunina.

Viðgerð á vöru

EKKI gera tilraun til að laga vöruna upp á eigin spýtur, ef þú opnar eða fjarlægir lokin getur þú orðið fyrir rafstraumi eða öðrum skaða.

Framleiðandi: IKEA of Sweden AB

Heimilisfang: Box 702, SE-343 81 Älmhult, SWEDEN
Símanúmer: +46(0)476-648500









GEYMDU LEIÐBEININGARNAR



Táknið með mynd af ruslatunnu með krossi yfir þýðir að ekki má farga vörunni með venjulegu heimilissorpi. Vörunni þarf að skila í endurvinnslu eins og lög gera ráð fyrir á hverjum stað fyrir sig. Með því að henda slíkum vörum ekki með venjulegu heimilissorpi hjálpar þú til við að draga úr því magni af úrgangi sem þarf að brenna eða nota sem landfyllingu og lágmarkar möguleg neikvæð áhrif á heilsu fólks og umhverfið. Þú færð nánari upplýsingar í IKEA versluninni.

Samræmisyfirlýsing ESB fylgir með pakkingunum í aðskildum skjólum.

Notkunarleiðbeiningar fyrir handstillingu

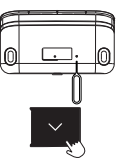
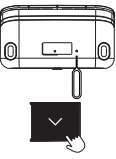
Stillingar og stöður	Hnappar	Aðferðir við að stýra borðinu	Hversu lengi á að halda inni hnöppum	Litur á ljósi	Lýsing	Athugaðu
Upp	Upp hnappur 1 	Halda inni	/	Ekkert ljós	/	/
Niður	Niður hnappur 	Halda inni	/	Ekkert ljós	/	/
Læsa	Upp hnappur+Niður hnappur 	Halda báðum inni	3 sek.	Rautt ljós	Blikkar	1. Þegar búið er að vista stillingu blikkar rautt ljós tvisvar og slokknar svo. 2. Ekkert ljós lýsir á meðan læsingu stendur. 3. Ef þú ýtir á takka í læstri stöðu blikkar rautt ljós einu sinni sem gefur til kynna að borðið sé læst.
Aflæsa	Upp hnappur+Niður hnappur 	Halda báðum inni	3 sek.	Grænt ljós	Blikkar	1. Þegar búið er að vista stillingu blikkar grænt ljós tvisvar og slokknar svo. 2. Ekkert ljós lýsir á meðan á afæingu stendur.
Stilla stöðu 1 í minni	Minni 1 hnappur 	Halda inni	3 sek.	Hvít ljós	Blikkar	1. Þegar búið er að vista stillingu blikkar hvít ljós tvisvar og slokknar svo. 2. Ekkert ljós lýsir á meðan stillingu stendur.
Stilla stöðu 2 í minni	Minni 2 hnappur 	Halda inni	3 sek.	Hvít ljós	Blikkar	1. Þegar búið er að vista stillingu blikkar hvít ljós tvisvar og slokknar svo. 2. Ekkert ljós lýsir á meðan stillingu stendur.
Minni 1 staða	Minni 1 hnappur 	Einn smellur	/	Ekkert ljós	/	Gættu þess að engin fyrirstaða sé undir eða yfir borðinu áður en þú stillir minni fyrir stöðu 1.
Minni 2 staða	Minni 2 hnappur 	Einn smellur	/	Ekkert ljós	/	Gættu þess að engin fyrirstaða sé undir eða yfir borðinu áður en þú stillir minni fyrir stöðu 2.
Endurstilla	Pinnagat + Niður hnappur 	Ýttu fyrst í pinnagatið og haltu svo inni niður hnappinum.	/	Appelsínugult ljós	Stöðugt	Potaðu fyrst í pinnagatið neðst á fjarstýringunni með þrjóni til að endurræsa (appelsínugult ljós lýsir stöðugt) og haltu svo inni niður hnappinum þar til borðið fer í lægstu stillingu, hækkaðu það síðan um 7 mm til að ljúka endurræsingunni. Þegar endurræsingunni er lokið slokknar á appelsínugula ljósinu.
Villuboð	Pinnagat + Niður hnappur 	Endurstilla	/	Appelsínugult ljós	Blikkar	Í stöðuvísinum fyrir villu blikkar appelsínugult ljós. Virkar ekki að ýta á takka. Þú þarft að athuga hvort snúrurnar séu ekki örugglega tengdar og endurræstu svo borðinu.
Vörn fyrir ofhitun, stöðuvísir	/	Hvildu borðið í u.þ.b. 18 mínútur áður en þú færir það aftur.	/	Blátt ljós	Stöðugt	Þetta er ekki villuboð en þar sem mótórin er stöðugt í gangi gæti það virkjað vörn fyrir ofhitun. Þegar mótórin hefur fengið að kólna niður í 18 mínútur slokknar á bláa ljósinu og eðlileg notkun getur hafist aftur.

Árekstranemi

- Kerfið er hannað til að forðast mögulegar skemmdir á búnaði vegna fyrirstöðu. Þegar borðið nemur skyndilega fyrirstöðu stoppar það og færir sig í gagnstæða átt í u.þ.b. 30 mm-50 mm (eftir hraða, höggi og þyngd á borði þegar það rekst á fyrirstöðu).

Vandamál og lausnir MITTZON

Einkenni	Athugaðu	Prófaðu
Borðið færirst ekki. Appelsínugult ljós blikkar.	1. Gættu þess að allar snúrur séu heilar og rétt tengdar.	1. Tengdu allar snúrur aftur.
	2. Taktu skrifborðið úr sambandi við vegginnstungu í u.þ.b. eina mínútu og settu það svo aftur í samband.	2. Fylgdu leiðbeiningum fyrir endurræsingu. Hafðu samband við þjónustuborð IKEA ef vandamálið leysist ekki.
Aðeins einn fótur hreyfist. Appelsínugult ljós blikkar.	1. Gættu þess að allar snúrur séu heilar og rétt tengdar.	1. Tengdu allar snúrur aftur.
	2. Taktu skrifborðið úr sambandi við vegginnstungu í u.þ.b. eina mínútu og settu það svo aftur í samband.	2. Fylgdu leiðbeiningum fyrir endurræsingu. Hafðu samband við þjónustuborð IKEA ef vandamálið leysist ekki.
Borðið stöðvast og fer í andstæða átt.	1. Gættu þess að ekki sé of mikil þyngd á borðinu. (Hámarksþyngd 80 kg/176 lbs)	Fjarlægðu þunga hluti af borðinu.
	2. Gættu þess að ekkert sé fyrir borðinu.	Fjarlægðu fyrirstöðuna. Fylgdu leiðbeiningum fyrir endurræsingu.
	3. Athugaðu hvort rafmagnssnúra nái alla leið þegar borðið er í hæstu stöðu og hvort það sé með nógu mikinn slaka.	Losaðu rafmagnssnúruna ef hún flækist. Gættu þess að hún sé nógu löng þegar skrifborðið er í hæstu stöðu.
Borðið virkar ekki lengur. Brunalykt af skammhlaupskerfi/ mótor/aflgjafa/stjórnúnaði.	Taktu skrifborðið úr sambandi.	Hafðu samband við þjónustuborð IKEA.
Óeðlileg hljóð í borðfæti.	Athugaðu hvort hljóðið sé eðlilegt eða óeðlilegt þegar þú færir borðið upp og niður.	Fylgdu leiðbeiningum fyrir endurræsingu. Ef vandamálið leysist ekki hafðu þá samband við þjónustuborð IKEA.
Einn hluti af þremur hlutum á fæti færirst ekki.	/	Fylgdu leiðbeiningum fyrir endurræsingu. Ef vandamálið leysist ekki hafðu þá samband við þjónustuborð IKEA.
Vörn fyrir ofhitun, stöðuvísir	/	Þetta er ekki villuboð en þar sem mótorinn er stöðugt í gangi gæti það virkjað vörn fyrir ofhitun. Þegar mótorinn hefur fengið að kólna niður í 18 mínútur slokknar á bláa ljósinu og eðlileg notkun getur hafist aftur.

En elektromekanisk høydejusterbar arbeidsflate med et kontrollgrensesnitt for å justere høyden opp og ned. Dette produktet kan brukes av barn fra 14 år og oppover og av personer med nedsatt fysisk, sensorisk eller mental funksjonsevne, eller av personer med manglende erfaring og kunnskap, dersom de på forhånd er blitt instruert av en person ansvarlig for deres sikkerhet, om sikker bruk av produktet og har forstått risikoen det involverer. Barn må ikke leke med produktet. Rengjøring og vanlig vedlikehold skal ikke utføres av barn uten tilsyn av voksne.

Oversatt fra de opprinnelige instruksjonene.

Råd og instruksjoner for MITTZON sitte-/ståbord.

Modell:	MITTZON
Input:	AC 110 V eller 230 V, 50/60 Hz
Lydnivå:	lavere enn 50 dB(A)
Strømforbruk i standby:	<0,2 W.
Høydeinnstillingsintervall:	62-126 cm, 24,4-49,6 tommer
Maks belastning:	80 kg/176 lbs
Temperaturintervall ved bruk:	fra +5 til +40 °C / fra 41 til 104 °F
Temperaturintervall ved oppbevaring:	fra -10 til +50 °C / fra 14 til 122 °F
Fuktighet:	20 % opptil 80 % ved +30 °C / 86°F
Strømforsyningsenhet:	DC maks 30 V, 350 W

Dette produktet skal bare brukes sammen med den medfølgende strømledningen.

Enhver person som har ansvar for dette bordet ved montering eller i daglig bruk, eller ved service- og reparasjonsarbeid, bør lese disse instruksjonene nøye. Oppbevar disse instruksjonene i nærheten av ditt sitte-/ståbord.

Monteringsanvisning

Bordet monteres slik det vises i en separat monteringsanvisning. Koble den ene siden av 90-graders tilkoblingsledningen (50 mm lang) til M1-porten på kontrollboksen, og koble deretter den andre siden til ledningen fra beinet. Koble ledningen fra det andre beinet til M2-porten på kontrollboksen. Koble til håndkontrollen til HS-porten og strømledningen til AC-porten på kontrollboksen. Kontrollboksen skal legges i brettet ved stammen, og den strømledningen skal legges i filtbrettet på baksiden. Plasser strømledningen slik at den ikke blir skadet. Se i monteringsanvisningen. Koble strømledningen til en stikkontakt på veggen (eller en skjøteledning med kontakt plassert i filtbrettet)

Obs! Strømledningen må ha fri bevegelse.

Bordet er nå klart til bruk. Motorene stanser automatisk når bordet når henholdsvis sin nederste eller øverste posisjon.

Bruk av bordet

Bordet må kun brukes som arbeidsbord med mulighet til å justere arbeidshøyden mellom sitte- og ståposisjon. Bordet må kun brukes innendørs og i tørre lokaler (kontormiljø o.l.).

Bordet må ikke overbelastes – maks belastning 80 kg/176 lbs. Motorene kan kjøres kontinuerlig i maks 2 minutter. Deretter må motoren hvile i ca. 18 minutter før de kan brukes igjen.

Slik gjør du for å justere bordhøyden:

1. Kontroller at alle ledningene er godt tilkoblet.
2. Kontroller at det ikke er noen gjenstander i nærheten som kan hindre bordets bevegelse.
3. Trykk på opp/ned-knappene på håndkontrollen for å justere skrivebordets høyde.

Sikkerhetsinstruksjoner

Når bordet kjøres opp eller ned, sørg for å ha tilstrekkelig avstand for å unngå fare for å bli klemt mellom bordplata i bevegelse og en fast gjenstand i området rundt. Når bordet kjøres opp eller ned, skal brukeren av arbeidsbordet holde øye med det, slik at ingen blir skadet eller gjenstander blir ødelagt. Bordplata må ikke blokkeres av en fast gjenstand fordi det kan føre til at bordet velter. Flytt alltid kontorstolen før bordet kjøres opp eller ned. Bordets tripod må ikke endres eller rekonstrueres på noen måte. Om det skal utføres service eller reparasjon av bordet, må først strømledningen trekkes ut av stikkontakten. Endringer i den elektriske kontrollboksen er absolutt forbudt. Endringer av beina er absolutt forbudt! Bordet skal ikke brukes til å heve personer opp og ned.

Instrukser om vedlikehold og reparasjoner

Etter ca. en ukes bruk, kontroller at alle skruer er forsvarlig skrudd til. Hvis bordet ikke kan senkes eller heves, må du kontrollere tilkoblingen mellom skrivebordets støpsel og stikkontakten på veggen og sørge for at alle ledninger er godt på plass. Hvis noen del av det elektriske høydejusterbare bordet må skiftes ut, må først strømledningen trekkes ut av stikkontakten på veggen. Etter å ha fullført utskiftingen, koble deretter strømledningen til stikkontakten på veggen og fullfør deretter tilbakestillingsprosessen i henhold til tilbakestillingsinstruksjonene. Etter tilbakestilling uten problemer, er bordet klart til bruk. Hvis bordet fortsatt ikke virker, ta kontakt med ett av varehusene eller kundeservice.

Service / reparasjon

Ikke forsøk å reparere produktet selv. Om du åpner det eller tar bort deler kan du utsette deg for farlige strømførende punkter eller annen risiko.

Produsent: IKEA of Sweden AB

Adresse: Box 702, SE-343 81 Älmhult, SWEDEN

Telefonnr: +46(0)476-648500







TA VARE PÅ DISSE INSTRUKSJONENE

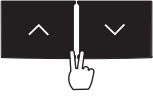

Symbolet med en søppeldunk med kryss over betyr at dette produktet ikke må kastes i husholdningsavfallet, men leveres til gjenvinning i henhold til gjeldende regler. Produktet skal leveres til resirkulering i henhold til lokale ordninger for kildesortering, informasjon om løsningen i din kommune finner du på www.sortere.no. Ved å holde produktet atskilt fra vanlig husholdningsavfall, hjelper du med å unngå potensiell negativ virkning på menneskers helse og miljøet. Lever elektriske IKEA-produkter, eller tilsvarende produkter, til oss for gjenvinning – gratis.

EU-samsvarserklæring er inkludert i emballasjen som et eget dokument.

Instruksjoner for bruk av håndkontroll:

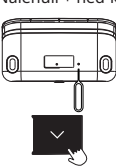
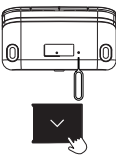
Funksjon og status	Knapper	Bruksmetode	Trykking på knapp, varighet	Lysfarge	Lyseffekt	Merk
Opp	Opp-knapp 	Langt trykk	/	Ikke noe lys	/	/
Ned	Ned-knapp 	Langt trykk	/	Ikke noe lys	/	/
Låse	Opp-knapp + ned-knapp 	Langt trykk sammen	3 sek	Rødt lys	Blinker	1. Etter at låseinnstillingen er fullført, blinker det røde lyset to ganger og slår seg deretter av. 2. Ingen lys vises når enheten er låst. 3. I låst posisjon, trykk på en hvilken som helst knapp og det røde lyset vil blinke 1 gang for å vise låst status.
Låse opp	Opp-knapp + ned-knapp 	Langt trykk sammen	3 sek	Grønt lys	Blinker	1. Etter at låse opp-innstillingen er fullført, blinker det grønne lyset to ganger og slår seg deretter av. 2. Ingen lys vises under opplåsing.
Still inn minneposisjon 1	Minne 1-knapp 	Langt trykk	3 sek	Hvitt lys	Blinker	1. Etter at innstillingen er fullført, blinker det hvite lyset to ganger og slår seg deretter av. 2. Ingen lys vises under innstillingen
Still inn minneposisjon 2	Minne 2-knapp 	Langt trykk	3 sek	Hvitt lys	Blinker	1. Etter at innstillingen er fullført, blinker det hvite lyset to ganger og slår seg deretter av. 2. Ingen lys vises under innstillingen
Minne 1-posisjon	Minne 1-knapp 	Ett klikk	/	Ikke noe lys	/	Kontrollerer at det ikke er noen hindringer under eller over bordet før Minne 1-posisjonen stilles inn.
Minne 2-posisjon	Minne 2-knapp 	Ett klikk	/	Ikke noe lys	/	Kontrollerer at det ikke er noen hindringer under eller over bordet før Minne 2-posisjonen stilles inn.
Tilbakestill	Nålehull + ned-knapp 	1 klikk på nålehullet først, og trykk deretter lenge på ned-knappen	/	Oransje lys	Jevnt på	Først stikker du en nål i hullet nederst på håndkontrollen for å tilbakestille statusen (på dette tidspunktet vil det oransje lyset være jevnt på), og trykk deretter lenge på ned-knappen til bordet går ned til laveste høyde, og så løftes det opp 7 mm automatisk for å fullføre tilbakestillingen. Når tilbakestillingen er fullført, slukkes det oransje lyset.
Unormal feil-status	Nålehull + ned-knapp 	Tilbakestill	/	Oransje lys	Blinker	I unormal status fortsetter det oransje lyset å blinke. Trykking på knappene gir ingen effekt. Du må kontrollere om alle ledningene er riktig tilkoblet, og deretter utføre tilbakestillingen.
Overopphetingsbeskyttelse-status	/	La hvile i ca. 18 minutter før du fortsetter å bruke produktet.	/	Blått lys	Jevnt på	Dette er ikke en unormal feilstatus, men på grunn av at motoren jobber kontinuerlig, kan overopphetingsbeskyttelse aktiveres. Etter ca. 18 minutters hvile vil det blå lyset slås av og normal bruk kan gjenopptas.

Oppdager kollisjoner

- Systemet er utformet for å unngå eventuell skader på utstyr som skyldes kollisjoner. Når skrivebordet oppdager en plutselig endring i motstand, vil det stoppe bevegelsen og bevege seg ca. 30 mm-50 mm i motsatt retning (avhenger av bevegeshastighet, kollisjonskraft og belastning under kollisjon).

Feilsøking av MITTZON

Symptom	Sjekk	Prøv
Bordet beveger seg ikke. Et oransje lys blinker.	1. Kontroller at alle ledningene er uskadet og godt tilkoblet.	1. Koble til alle ledningene igjen.
	2. Koble skrivebordet fra stikkkontakten i omtrent ett minutt og koble til på nytt.	2. Følg tilbakestillingsinstruksene. Hvis problemet vedvarer, kontakt IKEAs kundeservice.
Bare ett bein beveger seg. Et oransje lys blinker.	1. Kontroller at alle ledningene er uskadet og godt tilkoblet.	1. Koble til alle ledningene igjen.
	2. Koble skrivebordet fra stikkkontakten i omtrent ett minutt og koble til på nytt.	2. Følg tilbakestillingsinstruksene. Hvis problemet vedvarer, kontakt IKEAs kundeservice.
Bordet stopper og rygger under bruk.	1. Sørg for at bordet ikke er overbelastet. (Maks belastning: 80 kg / 176 lbs)	Flytt de tunge tingene fra skrivebordet.
	2. Sørg for at ingenting blokkerer bordet.	Fjern hindringen. Følg tilbakestillingsinstruksene.
	3. Kontroller at strømledningen har full bevegelse når arbeidsbordet er i sin høyeste posisjon og er rimelig slakk.	Hvis strømledningen sitter fast, løsne den. Sørg for at ledningen er lang nok når skrivebordet er i sin høyeste posisjon.
Bordet har sluttet å virke. Brennende lukt fra kortslutning / motor / strømledning / kontrollenheter.	Koble skrivebordet fra stikkkontakten på veggen.	Identifiser de brente delene, og kontakt deretter IKEA kundeservice.
Unormal støy fra bordbeinet.	Sjekk om lyden er normal eller unormal når du flytter skrivebordet opp og ned.	Følg tilbakestillingsinstruksene. Hvis problemet vedvarer, identifiser de defekte delene og kontakt IKEAs kundeservice.
En del av et 3-delt bein beveger seg ikke.	/	Følg tilbakestillingsinstruksene. Hvis problemet vedvarer, identifiser det defekte beinet og kontakt IKEAs kundeservice.
Overopphetingsbeskyttelse-status.	/	Dette er ikke en unormal feilstatus, men på grunn av at motoren jobber kontinuerlig, kan overopphetingsbeskyttelsen aktiveres. Etter ca. 18 minutters hvile vil det blå lyset slås av og normal bruk kan gjenopptas.

Sähkökäyttöinen korkeussäädettävä työtaso, jossa on ohjausjärjestelmä korkeuden säätämistä varten. Tätä tuotetta voivat käyttää 14 vuotta täyttäneet lapset ja henkilöt, joilla on fyysisiä, aisteihin liittyviä tai psyykkisiä rajoitteita tai joilta puuttuu kokemusta ja tietoa, jos heidän turvallisuudestaan vastaava henkilö valvoo tai neuvoo heitä tuotteen turvallisessa käytössä ja he ymmärtävät käyttöön liittyvät vaarat. Lapset eivät saa leikkiä tuotteella. Lapset eivät saa suorittaa huoltoa tai puhdistusta ilman valvontaa.

Käännetty alkuperäisistä ohjeista.

Tietoja sähkösäädettävästä MITTZON-työpöydästä

Malli:	MITTZON
Tulo:	110 V tai 230 V (vaihtovirta), 50/60 Hz
Äänen voimakkuus:	alle 50 dB (A)
Virrankulutus valmiustilassa:	0,2 W
Korkeussäätöväli:	62–126 cm
Enimmäiskuormitus:	80 kg
Lämpötila käytön aikana:	5–40 °C
Säilytyslämpötila:	-10–50 °C
Ilman kosteus:	20–80%, kun lämpötila on 30 °C
Virtalähde:	enintään 30 V (tasavirta), 350 W

Tätä tuotetta saa käyttää vain sen mukana toimitetun virtalähteen kanssa.

Jokaisen tämän pöydän asennuksesta, päivittäisestä käytöstä, korjauksesta tai huollosta vastaavan henkilön on luettava nämä ohjeet huolellisesti. Pidä nämä ohjeet lähellä korkeussäädettävää pöytäsi.

Asennusohjeet

Pöytä asennetaan erillisen asennusohjeen mukaan. Yhdistä 90 asteen yhteysjohdon (50 mm pitkä) toinen pää ohjausyksikön M1-porttiin ja yhdistä sitten toinen pää pöydän jalan johtoon. Yhdistä toisen pöydän jalan johto ohjausyksikön M2-porttiin. Yhdistä käsiohjain ohjausyksikön HS-porttiin ja virtalähde AC-porttiin. Ohjausyksikkö tulee sijoittaa rungon muodostamalle tasanteelle, ja virtajohto tulee sijoittaa takaosan huopatasolle. Sijoita virtajohto siten, ettei se voi vahingoittua. Tarkista asennusohjeet. Yhdistä virtajohto pistorasiaan (tai huopatasolle asetettuun pistokkeeseen). Huom.! Virtajohdon on päästävä liikkumaan vapaasti. Pöytä on valmis käytettäväksi. Moottorit sammuvat automaattisesti, kun pöytä saavuttaa ylimmän tai alimman korkeuden.

Pöydän käyttö

Pöytää tulee käyttää vain työpöytänä, jonka korkeutta voi jatkuvasti säätää yläasennosta ala-asentoon ja takaisin. Pöytää tulee käyttää vain sisätiloissa ja kuivissa olosuhteissa (toimistokäyttö ja vastaavat olosuhteet).

Pöytää ei saa ylikuormittaa – enimmäiskuormitus on 80 kg. Moottoreita voi käyttää yhtäjaksoisesti enintään 2 minuuttia. Sen jälkeen moottoreiden on annettava olla noin 18 minuuttia, ennen kuin niitä voi käyttää uudelleen.

Noudata näitä ohjeita pöydän korkeutta säätäessäsi:

1. Tarkista, että johdot on kiinnitetty tiukasti paikoilleen.
2. Varmista, että pöytä pääsee nousemaan/laskemaan vapaasti.
3. Säädä pöydän korkeutta käsiohjaimen ylös- ja alas-painikkeilla.

Turvallisuusmääräykset

Nosta ja laske pöytää aina sopivalta turvaetäisyydeltä, jotta et jää puristuksiin liikkuvan pöytätason ja sen ympärillä olevien kiinteiden kohteiden väliin. Pöytää nostaessa/laskiessa varmista, että kukaan tai mikään ei vahingoitu tai vaurioidu. Pöydän tiellä ei saa olla kiinteitä kohteita, sillä niiden vuoksi pöytä saattaa keikahtaa kumoon. Vedä mahdollinen tuoli pois pöydän läheltä ennen pöydän nostamista/laskemista. Pöydän kolmijalkaa ei saa muunnella millään tavoin. Pöytää huollettaessa tai korjattaessa virtajohto on aina irrotettava pistorasiasta (yhdistetty pistoke). Ohjausyksikön ja käsiohjaimen muuntelu on ehdottomasti kielletty. Pöydällä ei saa nostaa ihmisiä.

Huolto- ja korjausohjeet

Tarkista noin viikon käytön jälkeen, että ruuvit on kiristetty kunnolla. Jos pöytää ei voi nostaa tai laskea, tarkista pöydän virtapistokkeen ja pistorasian yhteys ja varmista, että kaikki johdot ovat tiukasti paikoillaan. Virtajohto täytyy irrottaa seinäpistorasiasta, jos sähköisen korkeussäädettävän pöydän osia vaihdetaan. Kun osan vaihto on tehty, yhdistä virtajohto pistorasiaan ja palauta alkuperäisasetukset ohjeiden mukaisesti. Kun alkuperäisasetukset on palautettu ongelmitta, pöytä on valmis käyttöön. Jos pöytä ei edelleenkään toimi, ota yhteyttä lähimpään IKEA-tavarataloosi tai asiakaspalveluun.

Tuotteen huolto

Älä yritä korjata laitetta itse, sillä kotelon avaaminen tai poistaminen voi altistaa sinut vaarallisille jännitepiikeille tai muille vaaroille.

Tavarantoimittaja: IKEA of Sweden AB

Osoite: Box 702, SE-343 81 Älmhult, Ruotsi
Puhelinnumero: +46 (0) 476 648 500







SÄÄSTÄ NÄMÄ OHJEET

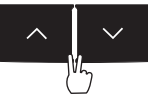

Rastilla ylivedetyn roskasäiliön symboli osoittaa, että tuote tulee hävittää erillään talousjätteestä. Kun hävität tuotteen, vie se jätehuoltoa koskevien paikallisten ympäristösäädösten mukaisesti keräys- tai kierrätyspisteeseen. Erottamalla merkityn esineen kotitalousjätteistä autat vähentämään polttolaitoksille tai kaatopaikoille lähetettävän jätteen määrää ja minimoimaan mahdolliset kielteiset vaikutukset ihmisten terveyteen ja ympäristöön. Lisätietoja lähimmästä IKEA-tavaratalosta.

EU-vaatimustenmukaisuusvakuutus sisältyy pakkaukseen erillisenä dokumenttina.

Käsiohjaimen käyttöohjeet:

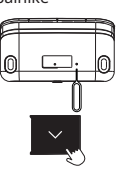
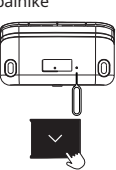
Toiminto ja tila	Ohjaukspainikkeet	Ohjaustapa	Painalluksen kesto	Valon väri	Valon tehoste	Huomautus
Ylös	Ylös-painike 	Pitkä painallus	/	Ei valoa	/	/
Alas	Alas-painike 	Pitkä painallus	/	Ei valoa	/	/
Lukitus	Ylös-painike+Alas-painike 	Pitkä painallus yhtä aikaa	3 sekuntia	Punainen valo	Viikkuu	1. Kun lukitus on valmis, punainen valo välkähää kahdesti ja sammuu. 2. Kun lukitus on päällä, valoa ei näy. 3. Kun jotakin painikkeista painaa lukitussa tilassa, punainen valo välkähää kerran lukituksen merkiksi.
Lukituksen vapauttaminen	Ylös-painike+Alas-painike 	Pitkä painallus yhtä aikaa	3 sekuntia	Vihreä valo	Viikkuu	1. Kun lukitus on vapautettu, vihreä valo välkähää kahdesti ja sammuu. 2. Kun lukitus ei ole päällä, valoa ei näy.
Muistitilan 1 asettaminen	Memory 1 -painike 	Pitkä painallus	3 sekuntia	Valkoinen valo	Viikkuu	1. Kun asetus on valmis, valkoinen valo välkähää kahdesti ja sammuu. 2. Asetuksen aikana valoa ei näy.
Muistitilan 2 asettaminen	Memory 2 -painike 	Pitkä painallus	3 sekuntia	Valkoinen valo	Viikkuu	1. Kun asetus on valmis, valkoinen valo välkähää kahdesti ja sammuu. 2. Asetuksen aikana valoa ei näy.
Memory 1 -tilan käyttö	Memory 1 -painike 	Yksi painallus	/	Ei valoa	/	Varmista, ettei pöydän ylä- tai alapuolella ole esteitä ennen kuin käytät Memory 1 -tilaa.
Memory 2 -tilan käyttö	Memory 2 -painike 	Yksi painallus	/	Ei valoa	/	Varmista, ettei pöydän ylä- tai alapuolella ole esteitä ennen kuin käytät Memory 2 -tilaa.
Alkuperäisasetusten palauttaminen	Neulanreikä+Alas-painike 	1 napsautus neulanreikään, sitten Alas-painikkeen pitkä painallus	/	Oranssi valo	Palaa jatkuvasti	Työnnä ensin neula käsiohjaimen neulanreikään, jolloin alkuperäisasetusten palauttaminen alkaa (oranssi valo palaa tällöin jatkuvasti). Paina sitten Alas-painiketta pitkään, kunnes pöytä laskeutuu alimmalle tasolle ja nousee sitten automaattisesti 7 mm, jolloin alkuperäisasetukset on palautettu. Kun asetukset on palautettu ongelmitta, oranssi valo sammuu.
Epänormaali virhetila	Neulanreikä+Alas-painike 	Alkuperäisasetusten palautus	/	Oranssi valo	Viikkuu	Epänormaali tilassa oranssi valo vilkkuu jatkuvasti. Painikkeiden painelu ei auta. Tarkista, että johdot on kiinnitetty kunnolla, ja tee sitten alkuperäisasetusten palautus.
Ylikuumentamisen suojaustila	/	Noin 18 minuuttia käyttämättä ennen kuin laitetta käytetään uudelleen	/	Sininen valo	Palaa jatkuvasti	Tämä ei ole epänormaali virhetila. Jos moottori on käynnissä jatkuvasti, ylikuumentamisen suojaus saattaa kytkeytyä päälle. Kun laitteen antaa olla 18 minuuttia käyttämättä, sininen valo sammuu ja käyttöä voi jatkaa tavalliseen tapaan.

Törmäyksen havainnointi

- Järjestelmä on suunniteltu niin, että se välttää laitteiston vahingoittumista törmäyksissä. Kun pöytä havaitsee vastuksessa äkillisen muutoksen, liike lakkaa ja pöytä liikkuu vastakkaiseen suuntaan noin 30–50 mm (riippuen liikkeen nopeudesta, törmäysvoimasta ja törmäyksen aikaisesta kuormasta).

Vianmääritys MITTZON

Oire	Tarkista	Kokeile
Pöytä ei liiku. Oranssi valo vilkkuu.	1. Tarkista, että kaikki johdot ovat vahingoittumattomia ja että ne on kiinnitetty tiukasti paikoilleen.	1. Yhdistä kaikki johdot uudelleen.
	2. Irrota työpöydän virtajohto pistorasiasta noin minuutin ajaksi ja kytke se uudelleen.	2. Palauta pöydän alkuperäisasetukset ohjeiden mukaisesti. Jos ongelma jatkuu, ota yhteyttä IKEA-asiakaspalveluun.
Vain yksi jalka liikkuu. Oranssi valo vilkkuu.	1. Tarkista, että kaikki johdot ovat vahingoittumattomia ja että ne on kiinnitetty tiukasti paikoilleen.	1. Yhdistä kaikki johdot uudelleen.
	2. Irrota työpöydän virtajohto pistorasiasta noin minuutin ajaksi ja kytke se uudelleen.	2. Palauta pöydän alkuperäisasetukset ohjeiden mukaisesti. Jos ongelma jatkuu, ota yhteyttä IKEA-asiakaspalveluun.
Pöytä pysähtyy ja liikkuu takaisinpäin käytön aikana.	1. Varmista, ettei pöydällä ole liikaa kuormaa. (Enimmäiskuormitus: 80 kg)	Siirrä painavat esineet pois pöydältä.
	2. Varmista, ettei mikään estä pöydän liikettä.	Poista esteet. Palauta pöydän alkuperäisasetukset ohjeiden mukaisesti.
	3. Tarkista, että virtajohto pääsee liikkumaan vapaasti, kun pöytä on yläasennossa ja että siinä on kohtuullisesti löysää.	Jos virtajohto on jumissa, vapauta se. Varmista, että johdossa on tarpeeksi pituutta, kun pöytä on yläasennossa.
Pöytä on lakannut toimimasta. Palaneen käry oikosulusta/ moottorista/virtalähteestä/ ohjauksyksiköistä.	Irrota pöytä pistorasiasta.	Selvitä, mistä osasta haju tulee, ja ota yhteys IKEA-asiakaspalveluun.
Epänormaali ääni pöydän jalasta.	Kuuntele, onko ääni normaali vai epänormaali, kun liikutat pöytälevyä ylös ja alas.	Palauta pöydän alkuperäisasetukset ohjeiden mukaisesti. Jos ongelma ei ratkea, selvitä missä osassa vika on ja ota yhteys IKEA-asiakaspalveluun.
Jokin kolmiosaisen jalan osista ei liiku.	/	Palauta pöydän alkuperäisasetukset ohjeiden mukaisesti. Jos ongelma ei ratkea, selvitä missä osassa vika on ja ota yhteys IKEA-asiakaspalveluun.
Ylikuumentamisen suojaustila.	/	Tämä ei ole virhetila. Jos moottori on käynnissä jatkuvasti, ylikuumentamisen suojaus saattaa kytkeytyä päälle. Kun laitteen antaa olla 18 minuuttia käyttämättä, sininen valo sammuu ja käyttöä voi jatkaa tavalliseen tapaan.

En elektromekaniskt höjjusterbar arbetsyta med styrgränssnitt för att justera höjden upp och ner. Denna produkt kan användas av barn från 14 år och uppåt och personer med nedsatt fysisk, sensorisk eller mental förmåga eller brist på erfarenhet och kunskap, om de har fått handledning eller instruktioner om hur produkten används på ett säkert sätt och förstår de medföljande riskerna. Barn ska inte leka med produkten. Rengöring och användarunderhåll ska inte utföras av barn utan att en vuxen har uppsikt.

Översatt från originalinstruktionerna.

Råd och instruktioner för MITTZON skrivbord sitt/stå.

Modell:	MITTZON
Ingång:	AC 110V eller 230V, 50/60Hz
Ljudnivå:	lägre än 50 dB(A)
Strömförbrukning i standbyläge:	<0,2W
Höjdställningsintervall:	62-126 cm, 24.4-49.6 inch.
Max belastning:	80 kg/176 lbs
Temperaturintervall vid användning:	+5 upp till +40 grader °C/41 up to 104°F
Temperaturintervall vid förvaring:	-10 upp till +50 grader °C/14 up to 122°F
Luftfuktighet:	20 % upp till 80 % vid +30 grader °C/86°F.
Strömförsörjningsenhet:	DC max 30V, 350W

Denna produkt får endast användas tillsammans med medföljande strömförsörjningsenhet.

Varje person som har ansvar för detta bord vid installation eller bordets användning för dagligt bruk eller vid service- och reparationsarbete, ska noggrant läsa dessa instruktioner. Förvara dessa instruktioner i närheten av ditt sitt-/ståskrivbord.

Installationsanvisning

Bordet monteras enligt separat monteringsanvisning. Anslut den ena sidan av den 90 gradiga anslutningskabeln (50 mm lång) till M1-porten på styrenheten, anslut sedan den andra sidan till kabeln från bordsbenet. Anslut kabeln från det andra benet till M2-porten på styrenheten. Anslut handkontrollen till HS-porten och strömförsörjningen till AC-porten på styrenheten. Styrenheten ska placeras i facket som skapas av underredet och X, och elkabeln ska placeras i filtacket på baksidan. Placera elkablarna så att de inte skadas. Kontrollera monteringsanvisningen. Anslut elkabeln till ett vägguttag (eller ett uttag som placeras i filtacket).

Notera! Elkabeln måste ha full rörlighet.

Bordet är nu klart att användas. Motorerna stannar automatiskt när bordet når sin lägsta eller högsta position.

Användning av skrivbordet

Bordet får endast användas som arbetsbord med möjlighet att steglöst justera arbetshöjden mellan sitt och ståläge. Bordet får endast användas inomhus och i torra miljöer (kontorsmiljö eller liknande).

Bordet får inte överbelastas – max belastning är 80 kg/176 lbs. Motorerna får köras kontinuerligt i max 2 minuter. Därefter måste motorerna stå stilla i ca 18 minuter innan de kan användas igen.

Följ dessa instruktioner när du justerar bordshöjden:

1. Se till att alla kablar är ordentligt anslutna.
2. Se till att inga föremål är i vägen så att höjden på bordet fritt kan justeras.
3. Tryck på upp/ned-knapparna på handenheten för att justera skrivbordshöjden.

Säkerhetsregler

När bordet körs upp/ner, håll nödvändigt säkerhetsavstånd för att undvika risken att klämmas mellan den rörliga bordsskivan och fasta föremål i omgivningen. När bordet körs upp/ner ska användaren hålla uppsikt så att någon person eller föremål inte skadas. Bordsskivan får inte stöta mot ett fast föremål, eftersom bordet då kan välta. Flytta på eventuell kontorsstol innan bordet körs upp/ner. Bordsstativet med 3 ben får inte förändras eller ges en ny konstruktion på något sätt. Vid service- och reparationsarbeten av bordet måste elkabeln alltid kopplas bort från vägguttaget (det anslutna uttaget). Förändringar av styrenhet och handenhet är absolut förbjudna! Förändringar på benen är absolut förbjudna! Bordet får inte användas som lyftanordning för personer.

Instruktioner för underhåll och reparation

Efter ca 1 veckas användning, kontrollera att skruvarna är ordentligt åtdragna. Om skrivbordet inte kan sänkas eller höjas, kontrollera anslutningarna mellan skrivbordets strömkontakt och vägguttaget (uttaget) och se till att alla kablar är korrekt anslutna. Om någon del av det elektriskt justerbara skrivbordet behöver förändras, måste den elektriska kabeln först kopplas bort från vägguttaget (uttaget). När ändringen är klar, anslut den elektriska kabeln till vägguttaget (uttaget), och avsluta sedan återställningsprocessen enligt återställningsinstruktionen. Efter en framgångsrik återställning utan problem, är bordet redo att användas. Om skrivbordet fortfarande inte fungerar, kontakta närmaste IKEA varuhus eller kundtjänst.

Produktservice

Försök inte reparera den här produkten själv, eftersom du kan utsätta dig för farliga strömförande punkter eller andra risker genom att öppna eller ta bort skyddande lock.

Tillverkare: IKEA of Sweden AB

Adress: Box 702, SE-343 81 Älmhult, SVERIGE

Telefonnr: +46(0)476-648500









SPARA DESSA INSTRUKTIONER



Symbolen med den överkorsade soptunnan på hjul anger att produkten ska kasseras separat från hushållsavfallet. Produkten ska lämnas in för återvinning i enlighet med lokala miljöbestämmelser för avfallshantering. Genom att separera en märkt produkt från hushållsavfallet hjälper du till att minska mängden avfall som skickas till förbränning eller deponi och minimerar eventuella negativa effekter på människors hälsa och miljön. Kontakta din IKEA varuhus för mer information.

EU-försäkringen om överensstämmelse medföljer förpackningen som ett separat dokument.

Användarinstruktioner för handenhet:

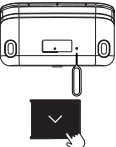
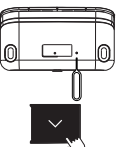
Funktion och status	Knappar	Tillvägagångssätt	Tid för knapptryckning	Ljus och färg	Ljus-effekt	Information
Upp	Upp-knapp 	Långtryck	/	Inget ljus	/	/
Ner	Ner-knapp 	Långtryck	/	Inget ljus	/	/
Låsa	Upp-knapp+Ner-knapp 	Långtryck tillsammans	3 sek	Rött ljus	Blinkar	1. När låsinställningen är klar blinkar den röda lampan 2 gånger och släcks sedan. 2. Inget ljus visas när enheten är låst. 3. I låst läge, tryck på valfri knapp så blinkar den röda lampan 1 gång för att indikera status.
Låsa upp	Upp-knapp+Ner-knapp 	Långtryck tillsammans	3 sek	Grönt ljus	Blinkar	1. När upplåsinställningen är klar blinkar den gröna lampan 2 gånger och släcks sedan. 2. Inget ljus visas under upplåsningen.
Ställa in förvalt läge 1	Knapp för förvalsläge 1 	Långtryck	3 sek	Vitt ljus	Blinkar	1. När inställningen är klar blinkar den vita lampan 2 gånger och släcks sedan. 2. Inget ljus visas under inställningen.
Ställa in förvalt läge 2	Knapp för förvalsläge 2 	Långtryck	3 sek	Vitt ljus	Blinkar	1. När inställningen är klar blinkar den vita lampan 2 gånger och släcks sedan. 2. Inget ljus visas under inställningen.
Förvalt läge 1	Knapp för förvalsläge 1 	1 klick	/	Inget ljus	/	Säkerställ att det inte finns några hinder under eller ovanför skrivbordet innan förvalsläge 1 ställs in.
Förvalt läge 2	Knapp för förvalsläge 2 	1 klick	/	Inget ljus	/	Säkerställ att det inte finns några hinder under eller ovanför skrivbordet innan förvalsläge 2 ställs in.
Återställning	Stifthål+Ner-knapp 	1 klick på stifthålet först, sedan långtryck på ner-knappen.	/	Orange ljus	Fast ljus	För först ner ett stift i hålet längst ner på handenheten för att komma till återställningsläge (den orange lampan lyser). Långtryck sedan på ner-knappen tills bordet sänks till lägsta höjden och höj det sedan automatiskt 7 mm för att slutföra återställningen. När återställningen är klar släcks den orange lampan.
Onormal felstatus	Stifthål+Ner-knapp 	Återställning	/	Orange ljus	Blinkar	I onormal felstatus fortsätter den orange lampan att blinka. Att trycka på valfri knapp fungerar inte. Du måste kontrollera om alla kablar är korrekt anslutna, och sedan fortsätta återställningsoperationen.
Status för överhettningsskydd	/	Vänta i ca 18 minuter innan du fortsätter	/	Blått ljus	Fast ljus	Detta är inte onormal felstatus, men på grund av att motorn arbetar ihållande kan överhettningsskyddet aktiveras. Efter att den vilat i ca 18 minuter släcks det blå ljuset och normal drift kan återupptas.

Kollisionsdetektering

- Systemet är utformat för att undvika eventuella skador på utrustningen på grund av kollision. När skrivbordet upptäcker en plötslig förändring i motstånd kommer det att hejda rörelsen och röra sig i motsatt riktning i cirka 30 mm-50 mm (beroende på rörelsehastigheten, kollisionskraften och belastningen under kollision).

Felsökning MITTZON

Problem	Kolla	Försök
Bordet rör sig inte. Orange ljus blinkar.	1. Se till att alla kablar är hela och korrekt anslutna.	1. Återanslut alla kablar.
	2. Koppla bort skrivbordet från vägguttaget i ungefär en minut och anslut det igen.	2. Följ instruktionerna för att utföra en återställning. Kontakta IKEA kundservice om problemet kvarstår.
Endast 1 ben rör sig. Orange ljus blinkar.	1. Se till att alla kablar är hela och korrekt anslutna.	1. Återanslut alla kablar.
	2. Koppla bort skrivbordet från vägguttaget i ungefär en minut och anslut det igen.	2. Följ instruktionerna för att utföra en återställning. Kontakta IKEA kundservice om problemet kvarstår.
Bordet stannar och går åt motsatt håll.	1. Se till att bordet inte är överbelastat. (Max belastning 80 kg/176 lbs.)	Ta bort tunga saker från skrivbordet.
	2. Se till att inget blockerar bordet.	Ta bort hindret. Följ instruktionerna att utföra en återställning.
	3. Kontrollera att elkabeln har full rörlighet när skrivbordet är i sitt högsta läge och har ett normalt ospänt tillstånd.	Om elkabeln har fastnat, ta loss den. Se till att den har tillräcklig längd för att köra skrivbordet till det högsta läget.
Bordet har slutat att fungera. Brandlukt från kortslutning/ motorbrand/ /strömförsörjning/ kontroll-enheter.	Koppla bort skrivbordet från vägguttaget.	Identifiera de brända delarna och kontakta sedan IKEA kundtjänst.
Onormalt ljud från bordsbenet	Kontrollera att ljudet är normalt eller inte när du kör skrivbordet upp och ner.	Följ instruktionerna för att utföra en återställning. Om problemet kvarstår, identifiera de defekta delarna och kontakta sedan IKEA kundtjänst.
En del av det 3-delade bordsbenet rör sig inte	/	Följ instruktionerna för att utföra en återställning. Om problemet kvarstår, identifiera det defekta benet och kontakta sedan IKEA kundtjänst.
Status för överhettningsskydd.	/	Detta är inte en felstatus, men på grund av att motorn arbetar ihållande kan överhettningsskyddet aktiveras. Efter att den vilat i ca 18 minuter släcks det blå ljuset och normal drift kan återupptas.

Elektromechanická výškově nastavitelná pracovní plocha s ovládacím rozhraním pro nastavení výšky nahoru a dolů. Tento výrobek mohou používat děti od 14 let a starší a osoby se sníženými fyzickými, smyslovými nebo mentálními schopnostmi nebo nedostatkem zkušeností a znalostí, pokud jsou pod dohledem osoby odpovědné za jejich bezpečnost nebo byli poučeni o používání výrobku bezpečným způsobem a porozuměli rizikům. Děti by si neměly s tímto výrobkem hrát. Čištění a údržbu nesmí provádět děti bez dozoru provádět.

Přeloženo z originálního návodu.

Rady a instrukce k polohovacímu stolu MITTZON.

Model:	MITTZON
Vstup:	AC 110 V nebo 230 V, 50/60 Hz
Hladina hluku:	nižší než 50 dB(A)
Spotřeba v pohotovostním režimu.	0,2 W.
Rozsah nastavení výšky:	62~126 cm, 24,4~49,6 in
Max. nosnost:	80 kg / 176 lbs
Teplotní rozsah během používání:	+5 až +40 °C / 41 až 104 °F
Teplotní rozsah během skladování:	-10 až +50 °C / 14 až 122 °F
Vlhkost:	20 % až 80 % při teplotě +30 °C / 86 °F
Zdroj napájení:	DC max. 30 V, 350 W

Tento výrobek lze používat pouze s dodaným zdrojem napájení.

Každá osoba, která odpovídá za tento stůl během instalace nebo každodenního používání nebo při servisních a opravárenských pracích, by si měla pečlivě přečíst tento návod. Tyto pokyny uschovejte blízko stolu.

Pokyny k instalaci

Stůl sestavujte podle samostatného montážního návodu. Připojte jednu stranu 90stupňového propojovacího kabelu (50 mm dlouhého) k portu M1 na ovládací skříňce, poté připojte druhou stranu ke kabelu z nohy. Připojte kabel z druhé nohy k portu M2 na ovládací skříňce. Připojte ruční ovladač k HS portu a napájení k AC portu na ovládací skříňce. Ovládací skříňka by měla být umístěna do podnosu vytvořeného rámem a elektrický kabel by měl být umístěn do plstěného podnosu na zadní straně. Elektrický kabel umístěte tak, aby se nepoškodil. Zkontrolujte prosím montážní instrukce. Zapojte elektrický kabel do zásuvky ve zdi (nebo zásuvky umístěné v plstěném podnosu). Pozor! Elektrický kabel musí mít plnou pohyblivost. Stůl je opět připravený k použití. Motory se automaticky zastaví, jakmile stůl dosáhne nejnižší nebo nejvyšší polohy.

Používání stolu

Stůl lze používat pouze jako pracovní stůl s možností plynule nastavovat pracovní výšku mezi polohami vsedě a ve stoje. Stůl je určený pouze pro vnitřní použití a v suchém prostředí (např. v kancelářském prostředí apod.).

Stůl nesmí být přetěžován – maximální zatížení je 80 kg / 176 lbs. Motory mohou běžet nepřetržitě maximálně 2 minuty. Poté musí motory cca. 18 minut odpočívat, než je bude možné opět použít.

Během nastavování výšky stolu postupujte podle těchto pokynů:

1. Ujistěte se, že jsou všechny kabely nepoškozené a pevně připojené.
2. Ujistěte se, že stolu nestojí v cestě žádné předměty, aby výšku šlo volně nastavit.
3. Stisknutím tlačítek nahoru / dolů na ručním ovladači upravte výšku stolu.

Bezpečnostní předpisy

Když se stůl pohybuje nahoru / dolů, udržujte nezbytnou potřebnou bezpečnou vzdálenost, abyste zabránili riziku zachycení mezi pohyblivou deskou stolu a pevnými předměty v okolí. Když se stůl pohybuje nahoru / dolů musí uživatel dávat pozor, aby se nikdo nezranil nebo se nepoškodil žádný předmět. Deska stolu nesmí být blokována pevným předmětem, který by mohl způsobit převrácení stolu. Než se stůl posunete nahoru / dolů, vždy dejte kancelářskou židli stranou. Podstavec stolu nesmí být žádným způsobem upravován ani rekonstruován. Během servisu a opravách stolu musí být elektrický kabel vždy odpojen od sítové zásuvky (připojené zásuvky). Úpravy ovládací skříňky a ručního ovladače jsou absolutně zakázány! Úpravy nohou jsou absolutně zakázány! Stůl nesmí být používán jako zdvihací zařízení pro osoby.

Pokyny k údržbě a opravě

Po cca. 1 týdně používání zkontrolujte, zda jsou šrouby řádně utažené. Pokud nelze stůl spustit nebo zvednout, zkontrolujte spojení mezi napájecí zástrčkou stolu a sítovou zásuvkou a ujistěte se, že jsou všechny kabely pevně připojené na místě. Pokud je třeba vyměnit jakoukoli část elektrického výškově nastavitelného stolu, je nutné nejprve odpojit elektrický kabel ze sítové zásuvky. Po dokončení výměny zapojte elektrický kabel do sítové zásuvky a dokončete proces resetování podle pokynů. Po úspěšném a bezproblémovém resetování je stůl připravený k použití. Pokud stůl stále nefunguje, kontaktujte prosím nejbližší obchodní dům IKEA nebo Služby zákazníkům IKEA.

Servis výrobku

Nepokoušejte se tento výrobek sami opravovat, protože otevřením nebo sejmutím krytů se můžete vystavit nebezpečnému napětí nebo jiným rizikům.

Výrobce: IKEA of Sweden AB

Adresa: Box 702, SE-343 81 Älmhult, ŠVÉDSKO

Telefonní číslo: +46(0)476-648500











TYTO INSTRUKCE SI USCHOVEJTE



Symbol přeškrtnuté popelnice na kolečkách znamená, že věc by měla být likvidována odděleně od domácího odpadu. Výrobek by měl být předán k recyklaci v souladu s místními předpisy pro likvidaci odpadu a ochraně životního prostředí. Oddělením označeného výrobku od domácího odpadu pomůžete snížit objem odpadu odesílaného do spaloven nebo na skládky a minimalizovat jakýkoli potenciální negativní dopad na lidské zdraví a životní prostředí. Další informace vám poskytnou v nejbližším obchodním domě IKEA.

EU prohlášení o shodě je součástí balení jako samostatný dokument.

Návod k obsluze ručního ovládání:

Funkce a stav	Ovládací tlačítka	Ovládání	Doba trvání stisknutí tlačítka	Barva světla	Efekt světelného zobrazení	Upozornění
Nahoru	Tlačítko nahoru 	Dlouhé stisknutí	/	Žádné světlo	/	/
Dolů	Tlačítko dolů 	Dlouhé stisknutí	/	Žádné světlo	/	/
Zamykání	Tlačítko nahoru + tlačítko dolů 	Společně s dlouhým stisknutím	3 s	Červené světlo	Bliká	1. Po dokončení nastavení uzamčení červená kontrolka dvakrát zabliká a poté zhasne. 2. Jakmile je jednotka uzamčena, nesvítí žádné světlo. 3. V uzamčené poloze stiskněte libovolné tlačítko a červená kontrolka 1krát blikne, což indikuje stav uzamčení.
Odemčení	Tlačítko nahoru + tlačítko dolů 	Společně s dlouhým stisknutím	3 s	Zelené světlo	Bliká	1. Po dokončení nastavení odemčení zelená kontrolka dvakrát zabliká a poté zhasne. 2. Během odemykání nesvítí žádné světlo.
Nastavení pozice paměti 1	Tlačítko paměti 1 	Dlouhé stisknutí	3 s	Bílé světlo	Bliká	1. Po dokončení nastavení bílé světlo dvakrát zabliká a poté zhasne. 2. Během nastavování nesvítí žádné světlo.
Nastavení pozice paměti 2	Tlačítko paměti 2 	Dlouhé stisknutí	3 s	Bílé světlo	Bliká	1. Po dokončení nastavení bílé světlo dvakrát zabliká a poté zhasne. 2. Během nastavování nesvítí žádné světlo.
Pozice paměti 1	Tlačítko paměti 1 	Jedno kliknutí	/	Žádné světlo	/	Před nastavením pozice paměti 1 se ujistěte, že pod stolem nebo nad ním nejsou žádné překážky.
Pozice paměti 2	Tlačítko paměti 2 	Jedno kliknutí	/	Žádné světlo	/	Před nastavením pozice paměti 2 se ujistěte, že pod stolem nebo nad ním nejsou žádné překážky.
Resetování	Otvor pro špendlík + tlačítko dolů 	1 nejprve klikněte na díрку a poté dlouze stiskněte tlačítko dolů	/	Oranžové světlo	Trvale zapnuto	Nejprve pichnete špendlíkem do díry ve spodní části ručního ovladače, abyste vstoupili do stavu resetování (v tuto chvíli bude oranžová kontrolka trvale svítit). Poté dlouze stiskněte tlačítko dolů, dokud stůl neklesne do nejnižší výšky. Nakonec jej automaticky zvednete o 7 mm, abyste reset dokončili. Po úspěšném resetování oranžová kontrolka zhasne.
Neobvyklý chybový stav	Otvor pro špendlík + tlačítko dolů 	Resetování	/	Oranžové světlo	Bliká	V neobvyklém stavu oranžová kontrolka nadále bliká. Stisknutí libovolného tlačítka nefunguje. Musíte zkontrolovat, zda jsou všechny kabely správně připojené, a poté provést reset.
Stav ochrany proti přehřátí	/	Odpočinek po dobu cca. 18 minut před pokračováním v provozu jednotky	/	Modré světlo	Trvale zapnuto	Nejedná se o neobvyklý chybový stav, ale kvůli nepřetržitému chodu motoru se může aktivovat ochrana proti přehřátí. Po cca. 18 minut odpočinku, modré světlo zhasne a lze obnovit běžný provoz.

Detekce kolize

- Systém je navržen tak, aby zabránil možnému poškození zařízení v důsledku kolize. Když stůl zaznamená náhlu změnu odporu, zastaví pohyb a posune se zpět o cca 30–50 mm (závisí na rychlosti pohybu, nárazové síle a zatížení při nárazu).

Odstraňování problémů MITTZON

Průvodní jev	Kontrola	Zkouška
Stůl se nepohybuje. Oranžové světlo bliká.	1. Ujistěte se, že všechny kabely jsou nepoškozené a pevně připojené.	1. Znovu připojte všechny kabely.
	2. Odpojte stůl ze zásuvky na přibližně jednu minutu a znovu jej připojte.	2. Postupujte podle pokynů a proveďte reset. Pokud problém přetrvává, kontaktujte služby zákazníkům IKEA.
Pohybuje se pouze jedna noha. Oranžové světlo bliká.	1. Ujistěte se, že všechny kabely jsou nepoškozené a pevně připojené.	1. Znovu připojte všechny kabely.
	2. Odpojte stůl ze zásuvky na přibližně jednu minutu a znovu jej připojte.	2. Postupujte podle pokynů a proveďte reset. Pokud problém přetrvává, kontaktujte služby zákazníkům IKEA.
Stůl se během pohybu zastaví a vrací se zpět.	1. Ujistěte se, že stůl není přetížený. (Max. nosnost: 80 kg / 176 lbs)	Odstraňte ze stolu těžké věci.
	2. Ujistěte se, že stůl nic neblokuje.	Odstraňte překážku. Postupujte podle pokynů a proveďte reset.
	3. Zkontrolujte, zda se elektrický kabel volně pohybuje, když je stůl ve své nejvyšší poloze, a zda je dostatečně prověšený.	Pokud je elektrický kabel zachycen, uvolněte jej. Ujistěte se, že má dostatečnou délku, když je stůl v nejvyšší poloze.
Stůl přestal fungovat. Je cítit zápach spáleniny ze zkratu/motoru/napáječe/řídících jednotek.	Odpojte stůl.	Identifikujte spálené části a kontaktujte služby zákazníkům IKEA.
Neobvyklý hluk od nohy stolu.	Zkontrolujte, zda je zvuk obvyklý nebo neobvyklý, když pohybujete pracovní plochou nahoru a dolů.	Postupujte podle pokynů a proveďte reset. Pokud problém přetrvává, identifikujte vadné díly a kontaktujte služby zákazníkům IKEA.
Jedna část 3dílné nohy se nepohybuje.	/	Postupujte podle pokynů a proveďte reset. Pokud problém přetrvává, identifikujte vadnou nohu a kontaktujte služby zákazníkům IKEA.
Stav ochrany proti přehřátí.	/	Toto není chybový stav, ale protože motor pracuje nepřetržitě, může se aktivovat ochrana proti přehřátí. Po cca. 18 minut odpočinku, modré světlo zhasne a lze obnovit běžný provoz.

Una superficie de trabajo con interfaz de control para regular la altura, hacia arriba y hacia abajo, de manera electromecánica. Este producto pueden usarlo niños a partir de 14 años y personas con capacidades físicas, sensoriales o mentales reducidas o con falta de experiencia y conocimientos si se encuentran bajo la supervisión de una persona responsable de su seguridad o si han recibido de esta instrucciones acerca del uso seguro del producto y son conscientes de los peligros que puede entrañar. Los niños no deben jugar con el producto. La limpieza y el mantenimiento no deben efectuarlos niños sin la supervisión de un adulto.

Traducido de las instrucciones originales

Instrucciones para el escritorio de pie/sentado MITTZON

Modelo:	MITTZON
Entrada:	110 V CA o 230 V CA, 50/60 Hz
Nivel de sonido:	inferior a 50 dB(A)
Consumo energético en modo espera:	<0,2 W
Intervalo de regulación de la altura:	62~126 cm
Peso máximo:	80 kg
Intervalo de temperatura para uso:	+5 hasta +40 °C
Intervalo de temperatura para almacenamiento:	-10 hasta +50 °C
Humedad:	del 20% al 80% a 30 °C
Fuente de alimentación:	30 V CC máx., 350 W

Este producto solo se debe utilizar con la unidad de alimentación que incluye.

Toda persona que instale, utilice regularmente este escritorio o sea responsable de su mantenimiento o reparación debe leer atentamente estas instrucciones. Mantén estas instrucciones cerca del escritorio.

Instrucciones de instalación

El escritorio se monta según instrucciones de montaje específicas. Conecta un extremo del cable de conexión de 90° (50 mm de largo) al puerto M1 de la caja de control; después, conecta el otro extremo al cable de la pata. Conecta el cable de la otra pata al puerto M2 de la caja de control. Conecta el controlador de mano al puerto HS y la fuente de alimentación al puerto AC de la caja de control. La caja de control se debe colocar en la bandeja junto a la estructura, y el cable eléctrico se debe colocar en la bandeja de fieltro de la parte posterior. Coloca el cable eléctrico de forma que no resulte dañado. Comprueba las instrucciones de montaje. Conecta el cable eléctrico a la toma de pared (o al enchufe de la bandeja de fieltro).

Atención: El cable debe poder moverse libremente.

Ahora el escritorio está listo para usar. Los motores de detienen automáticamente cuando el escritorio llega a la posición más alta o más baja.

Uso del escritorio

El escritorio solo se debe utilizar como superficie de trabajo con la posibilidad de regular la altura para trabajar de pie o sentado. El escritorio se debe utilizar únicamente en el interior en espacios secos (oficinas o ambientes similares).

El escritorio no se debe sobrecargar: el peso máximo es de 80 kg. Los motores pueden funcionar sin descanso durante 2 minutos como máximo. Después, los motores deben descansar durante 18 minutos aproximadamente antes de volver a utilizarlos.

Sigue estas instrucciones para ajustar la altura del escritorio:

1. Asegúrate de que todos los cables están conectados.
2. Asegúrate de que no hay ningún objeto que pueda impedir el movimiento del escritorio.
3. Pulsa los botones hacia arriba/hacia abajo del controlador de mano para ajustar la altura del escritorio.

Normas de seguridad

Cuando el escritorio suba o baje, mantén la distancia de seguridad suficiente para evitar quedar atrapado entre el tablero del escritorio en movimiento y objetos fijos del entorno. Cuando subas o bajes el escritorio, asegúrate de que ninguna persona u objeto se dañe. El tablero del escritorio no debe quedar bloqueado por ningún objeto fijo, ya que podría volcar. Retira siempre las sillas del escritorio antes de subirlo o bajarlo. El trípode del escritorio no se debe alterar o reconstruir de ninguna forma. Antes de efectuar trabajos de mantenimiento o reparación del escritorio, siempre se debe desconectar de la toma de pared (del enchufe conectado). Está absolutamente prohibido modificar la caja de control y el controlador de mano. Está absolutamente prohibido modificar las patas. El escritorio no debe utilizarse como un dispositivo elevador para personas.

Instrucciones de mantenimiento y reparación

Después de aproximadamente una semana de uso, comprueba que los tornillos están bien apretados. Si no consigues subir o bajar el escritorio, comprueba las conexiones entre el enchufe del escritorio y la toma de pared (enchufe) y asegúrate de que todos los cables están bien conectados. Si hay que sustituir alguna parte o algún componente del sistema eléctrico, desconecta primero el cable eléctrico de la toma de pared (enchufe). Cuando hayas terminado con la sustitución, conecta el cable eléctrico a la toma de pared (enchufe) y finaliza el proceso de restablecimiento según las instrucciones. Una vez finalizado el restablecimiento, el escritorio estará listo para usarse. Si el escritorio sigue sin funcionar, ponte en contacto con el servicio de atención al cliente o la tienda IKEA más cercana.

Mantenimiento del producto

No intentes reparar por tu cuenta el producto, ya que la apertura o retirada de las tapas te puede exponer a un riesgo de descarga eléctrica, entre otros peligros.

Fabricante: IKEA of Sweden AB

Dirección: Box 702, SE-343 81 Älmhult, SUECIA

N.º de teléfono: +46(0)476-648500









CONSERVA ESTAS INSTRUCCIONES



El símbolo del contenedor tachado indica que el artículo no debe desecharse con los residuos domésticos. Se debe reciclar según la normativa local medioambiental de eliminación de residuos. Si separas los artículos que llevan este símbolo de los residuos domésticos, ayudarás a reducir el volumen de basura que se envía a incineradoras y vertederos, así como a minimizar los posibles efectos perjudiciales que esto pueda tener en la salud de las personas y el medioambiente. Para más información, ponte en contacto con tu tienda IKEA más cercana.

La Declaración de Conformidad de la UE se incluye en el paquete como documento aparte.

Instrucciones del controlador de mano:

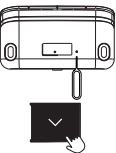
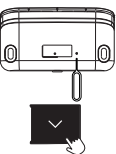
Funcionamiento y estado	Botones de funcionamiento	Método de funcionamiento	Duración de pulsación del botón	Color de la luz	Efecto de la luz	Nota
Hacia arriba	Botón hacia arriba 	Pulsación larga	/	Sin luz	/	/
Hacia abajo	Botón hacia abajo 	Pulsación larga	/	Sin luz	/	/
Bloqueo	Botón hacia arriba+botón hacia abajo 	Pulsación larga de ambos	3 segundos	Luz derecha	Parpadeo	1. Después de configurar el bloqueo, la luz roja parpadea dos veces y se apaga. 2. No se muestran luces cuando la unidad está bloqueada. 3. En la posición de bloqueo, pulsa cualquier botón y la luz roja parpadeará 1 vez para indicar que la unidad está bloqueada.
Desbloqueo	Botón hacia arriba+botón hacia abajo 	Pulsación larga de ambos	3 segundos	Luz verde	Parpadeo	1. Después de configurar el desbloqueo, la luz verde parpadea dos veces y se apaga. 2. No se muestran luces durante el desbloqueo.
Configurar la posición 1 de la memoria	Botón 1 de memoria 	Pulsación larga	3 segundos	Luz blanca	Parpadeo	1. Después de llevar a cabo la configuración, la luz blanca parpadea dos veces y se apaga. 2. No se muestran luces durante la configuración.
Configurar la posición 2 de la memoria	Botón 2 de memoria 	Pulsación larga	3 segundos	Luz blanca	Parpadeo	1. Después de llevar a cabo la configuración, la luz blanca parpadea dos veces y se apaga. 2. No se muestran luces durante la configuración.
Posición 1 de la memoria	Botón 1 de memoria 	Un clic	/	Sin luz	/	Asegúrate de que no hay obstáculos ni arriba ni abajo del escritorio antes de configurar la posición 1 de la memoria.
Posición 2 de la memoria	Botón 2 de memoria 	Un clic	/	Sin luz	/	Asegúrate de que no hay obstáculos ni arriba ni abajo del escritorio antes de configurar la posición 2 de la memoria.
Restablecimiento	Botón en orificio+botón hacia abajo 	Primero pulsar el botón del orificio, después pulsar prolongadamente el botón hacia abajo	/	Luz naranja	Fija	Primero, pulsa el botón del orificio de la parte inferior del controlador de mano con un objeto puntiagudo para llevar a cabo el restablecimiento (en este momento, la luz naranja se iluminará de manera fija); después, pulsa prolongadamente el botón hacia abajo hasta que el escritorio baje hasta la altura más baja y, a continuación, súbelo 7 mm automáticamente para completar el restablecimiento. Una vez finalizado el restablecimiento, la luz naranja se apagará.
Error/estado anómalo	Botón en orificio+botón hacia abajo 	Restablecimiento	/	Luz naranja	Parpadeo	En el estado anómalo, la luz naranja continuará parpadeando. Pulsar cualquier botón no sirve de nada. Tienes que comprobar que todos los cables estén conectados y llevar a cabo el restablecimiento.
Estado de protección contra sobrecalentamiento	/	Dejar descansar durante 18 minutos aproximadamente antes de continuar usando la unidad	/	Luz azul	Fija	No se trata de un error o estado anómalo, pero si los motores funcionan sin descanso, la protección contra sobrecalentamiento puede activarse. Después de dejar descansar la unidad durante 18 minutos, la luz azul se apagará y la podrás seguir usando.

Detección de colisiones

- El sistema se ha diseñado para evitar colisiones que puedan dañar el equipo. Si el escritorio detecta un cambio repentino de resistencia, se parará y se moverá en dirección contraria unos 30-50 mm aproximadamente (en función de la velocidad del movimiento, la fuerza de colisión y el peso durante la colisión).

Resolución de problemas de MITZON

Problema	Comprobación	Prueba lo siguiente
El escritorio no se mueve. La luz naranja parpadea.	1. Comprueba que todos los cables estén conectados y no presenten daños.	1. Vuelve a conectar todos los cables.
	2. Desconecta el escritorio de la toma de pared durante aproximadamente un minuto y vuelve a conectarlo.	2. Sigue las instrucciones para llevar a cabo el restablecimiento. Si el problema persiste, ponte en contacto con el servicio de atención al cliente de IKEA.
Solo se mueve una pata. La luz naranja parpadea.	1. Comprueba que todos los cables estén conectados y no presenten daños.	1. Vuelve a conectar todos los cables.
	2. Desconecta el escritorio de la toma de pared durante aproximadamente un minuto y vuelve a conectarlo.	2. Sigue las instrucciones para llevar a cabo el restablecimiento. Si el problema persiste, ponte en contacto con el servicio de atención al cliente de IKEA.
El escritorio se para y vuelve hacia atrás mientras está en funcionamiento.	1. Comprueba que el escritorio no esté sobrecargado. (Peso máximo: 80 kg)	Quita las cosas que pesen del escritorio.
	2. Comprueba que no haya nada que obstaculice el escritorio.	Retira el obstáculo. Sigue las instrucciones para llevar a cabo el restablecimiento.
	3. Comprueba que el cable eléctrico puede moverse libremente y tiene suficiente holgura cuando el escritorio esté en la posición más alta.	Si el cable eléctrico está atrapado, suéltalo. Asegúrate de que tiene suficiente largura cuando el escritorio esté en la posición más alta.
El escritorio ha dejado de funcionar. El motor, la fuente de alimentación o las unidades de control huelen a quemado, o huele a quemado por un cortocircuito.	Desenchufa el escritorio de la pared.	Identifica las piezas quemadas y, después, ponte en contacto con el servicio de atención al cliente de IKEA.
La pata del escritorio produce un ruido anormal.	Comprueba si el ruido es normal o anormal subiendo y bajando el escritorio.	Sigue las instrucciones para llevar a cabo el restablecimiento. Si el problema persiste, identifica las piezas defectuosas y ponte en contacto con el servicio de atención al cliente de IKEA.
Uno de los 3 segmentos de la pata no se mueve.	/	Sigue las instrucciones para llevar a cabo el restablecimiento. Si el problema persiste, identifica la pata defectuosa y ponte en contacto con el servicio de atención al cliente de IKEA.
Estado de protección contra sobrecalentamiento.	/	No se trata de un error, pero si los motores funcionan sin descanso, la protección contra sobrecalentamiento puede activarse. Después de dejar descansar la unidad durante 18 minutos, la luz azul se apagará y la podrás seguir usando.

Una superficie di lavoro con interfaccia di controllo per regolare l'altezza, verso l'alto e verso il basso, in modo elettromeccanico. Questo prodotto può essere usato dai bambini dagli 14 anni in su e da persone con ridotte capacità fisiche, sensoriali o mentali o prive dell'esperienza e della conoscenza necessarie, purché siano sottoposti alla sorveglianza di una persona responsabile della loro sicurezza o abbiano da questa ricevuto istruzioni riguardanti l'utilizzo sicuro del prodotto e siano consapevoli dei pericoli che può comportare. I bambini non devono giocare con il prodotto. La pulizia e la manutenzione non devono essere effettuate dai bambini senza la sorveglianza di un adulto.

Traduzione delle istruzioni originali.

Istruzioni per scrivania regolabile in altezza MITTZON.

Modello:	MITTZON
Ingresso:	110 o 230 V CA, 50/60 Hz
Rumorosità:	inferiore a 50 dB(A)
Consumo in standby:	inferiore a 0,2 W
Intervallo di regolazione dell'altezza:	62~126 cm
Carico massimo:	80 kg
Intervallo di temperatura nell'ambiente d'uso:	da +5 a +40 °C
Intervallo di temperatura nell'ambiente d'immagazzinamento:	da -10 a +50 °C
Umidità:	da 20% a 80% alla temperatura di +30 °C
Alimentatore:	30 V CC, max 350 W

Questo prodotto deve essere utilizzato solo con l'alimentatore incluso.

Le persone responsabili del montaggio, dell'uso quotidiano o delle attività di assistenza e riparazione del tavolo sono tenute a leggere attentamente queste istruzioni. Tieni le istruzioni vicino al tavolo regolabile in altezza.

Istruzioni per l'installazione

Il tavolo deve essere montato seguendo le istruzioni di montaggio separate. Collega un lato del cavo di collegamento elettrico a 90 gradi (lungo 50 mm) alla porta M1 sulla scatola di controllo, quindi collega l'altro lato al cavo proveniente dalla gamba. Collega il cavo nell'altra gamba alla porta M2 sulla scatola di controllo. Collega la pulsantiera alla porta HS e l'alimentatore alla porta AC sulla scatola di controllo. La scatola di controllo deve essere posizionata nel vassoio creato dalla struttura e il cavo elettrico deve essere posto nel vassoio in feltro sul retro. Posiziona il cavo elettrico in modo che non venga danneggiato. Controlla le istruzioni di montaggio. Collega il cavo elettrico a una presa a muro (o a una presa nel vassoio in feltro). Nota! Il cavo elettrico deve avere piena libertà di movimento. Il tavolo ora è pronto per l'uso. I motori si fermano automaticamente quando il tavolo raggiunge la sua posizione più bassa o più alta.

Uso della scrivania

La scrivania può essere usata solo come tavolo di lavoro, con la possibilità di regolare in modo continuo l'altezza tra la posizione per lavorare seduti e quella per lavorare in piedi. Il tavolo è solo per ambienti interni e deve essere usato in locali asciutti (uffici o simili).

Non sovraccaricare la scrivania: il carico massimo è di 80 kg. I motori possono essere azionati ininterrottamente per 2 minuti al massimo. Poi i motori devono restare fermi per circa 18 minuti prima di poter essere usati di nuovo.

Quando regoli l'altezza del tavolo, segui queste istruzioni:

1. Assicurati che tutti i cavi siano saldamente collegati.
2. Assicurati che non ci siano oggetti che possano intralciare il movimento della scrivania, in modo che l'altezza possa essere regolata liberamente.
3. Premi i tasti Su/Giù sulla pulsantiera per regolare l'altezza della scrivania.

Norme di sicurezza

Quando il tavolo si alza/si abbassa, mantieni la distanza di sicurezza necessaria per evitare il rischio di rimanere intrappolato tra il piano del tavolo in movimento e gli oggetti fissi che sono presenti nell'area circostante. Quando il tavolo si alza/si abbassa, assicurati che nessuno rischi di farsi male e che nessun oggetto possa essere danneggiato. Il piano del tavolo non deve essere bloccato da un oggetto fisso che potrebbe causare il ribaltamento del tavolo. Allontana sempre le sedie da ufficio prima di alzare/abbassare il tavolo. Il treppiede del tavolo non deve essere in alcun modo modificato o ricostruito. Prima di effettuare interventi di assistenza o riparazione, bisogna sempre scollegare il cavo elettrico dalla presa a muro (la presa collegata). È assolutamente vietato modificare la scatola di controllo e la pulsantiera. È assolutamente vietato apportare modifiche alle gambe. Il tavolo non deve essere utilizzato come dispositivo di sollevamento per le persone.

Istruzioni di manutenzione e riparazione

Dopo circa 1 settimana di utilizzo, verifica che le viti siano serrate correttamente. Se non è possibile abbassare o alzare il tavolo, controlla i collegamenti tra la spina di alimentazione del tavolo e la presa a muro (la presa) e assicurati che tutti i cavi siano saldamente collegati. Se una parte del tavolo regolabile in altezza deve essere sostituita, scollega prima il cavo elettrico dalla presa a muro (presa). Al termine della sostituzione, collega il cavo elettrico alla presa a muro (la presa) e completa il processo di reset seguendo le relative istruzioni. Dopo aver effettuato il reset con successo e senza problemi, il tavolo è pronto per l'uso. Se il tavolo continua a non funzionare, contatta il tuo negozio IKEA o il Servizio Clienti.

Assistenza del prodotto

Non tentare di riparare questo prodotto da te: aprendo o rimuovendo le coperture ti esporresti a punti attraversati da tensioni pericolose o ad altri rischi.

Produttore: IKEA of Sweden AB

Indirizzo: Box 702, SE-343 81 Älmhult, SVEZIA

Telefono: +46(0)476-648500









CONSERVA QUESTE ISTRUZIONI



Il simbolo che raffigura un bidone con rotelle barrato da una croce indica che l'articolo deve essere smaltito separatamente rispetto ai rifiuti domestici. L'articolo deve essere conferito per il riciclaggio in conformità alle normative ambientali locali per lo smaltimento dei rifiuti. Lo smaltimento separato degli articoli contrassegnati rispetto ai rifiuti domestici consente di diminuire il volume di rifiuti destinato agli inceneritori o alle discariche e di ridurre al minimo il potenziale impatto negativo sulla salute umana e sull'ambiente. Per saperne di più, contatta il tuo negozio IKEA.

La Dichiarazione di Conformità UE di questo prodotto è inclusa nella confezione come documento separato.

Istruzioni per l'uso della pulsantiera:

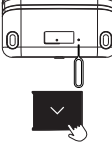
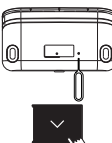
Funzione e stato	Pulsanti di azionamento	Metodo operativo	Durata della pressione del pulsante	Colore della luce	Effetto di visualizzazione della luce	Nota
Su	Pulsante Su 	Pressione prolungata	/	Nessuna luce	/	/
Giù	Pulsante Giù 	Pressione prolungata	/	Nessuna luce	/	/
Blocco	Pulsante Su + pulsante Giù 	Pressione prolungata dei due pulsanti insieme	3 s	Spia rossa	Lampeggiante	1. Al termine dell'impostazione di blocco, la spia rossa lampeggia due volte e poi si spegne. 2. Quando l'unità è in posizione di blocco, nessuna spia è accesa. 3. Nella posizione di blocco, se premi qualsiasi pulsante si accenderà 1 volta la spia rossa, per indicare lo stato di blocco.
Sblocco	Pulsante Su + pulsante Giù 	Pressione prolungata dei due pulsanti insieme	3 s	Luce verde	Lampeggiante	1. Al termine dell'impostazione di sblocco, la luce verde lampeggia due volte e poi si spegne. 2. Durante lo sblocco non viene visualizzata alcuna luce.
Memorizzazione della posizione 1	Pulsante di memorizzazione 1 	Pressione prolungata	3 s	Spia bianca	Lampeggiante	1. Al termine dell'impostazione, la spia bianca lampeggia due volte e poi si spegne. 2. Durante l'impostazione, nessuna spia è accesa.
Memorizzazione della posizione 2	Pulsante di memorizzazione 2 	Pressione prolungata	3 s	Spia bianca	Lampeggiante	1. Al termine dell'impostazione, la spia bianca lampeggia due volte e poi si spegne. 2. Durante l'impostazione, nessuna spia è accesa.
Posizione memorizzata 1	Pulsante di memorizzazione 1 	Un clic	/	Nessuna spia	/	Controlla che non vi siano ostacoli sopra o sotto la scrivania prima di memorizzare la posizione 1.
Posizione memorizzata 2	Pulsante di memorizzazione 2 	Un clic	/	Nessuna spia	/	Controlla che non vi siano ostacoli sopra o sotto la scrivania prima di memorizzare la posizione 2.
Reset	Forellino + pulsante Giù 	1 Premi il forellino, quindi tieni premuto il pulsante Giù	/	Luce arancione	Fissa	Prima, inserisci la punta di un ago o di uno spillo nel forellino che si trova alla base della pulsantiera per accedere allo stato reset (la luce arancione sarà fissa), quindi tieni premuto il pulsante Giù fino a quando il tavolo non scende fino a raggiungere la posizione più bassa per poi sollevarsi automaticamente di 7 mm per completare il reset. Dopo il reset, la luce arancione si spegne.
Anomalia/stato di errore	Forellino + pulsante Giù 	Operazione di reset	/	Luce arancione	Lampeggiante	Nello stato di anomalia, la luce arancione continua a lampeggiare. Se premi qualsiasi pulsante non succede nulla. Controlla che tutti i cavi siano collegati correttamente, quindi effettua il reset.
Stato di protezione contro il surriscaldamento	/	Fermati per circa 18 minuti prima di continuare a utilizzare l'unità	/	Luce blu	Fissa	Questo non è uno stato di anomalia, ma a causa del lavoro continuo del motore può attivarsi la protezione contro il surriscaldamento. Dopo circa 18 minuti di riposo la luce blu si spegne ed è possibile riprendere il normale funzionamento.

Rilevamento delle collisioni

- Il sistema è studiato per evitare collisioni che possano danneggiare l'attrezzatura. Quando la scrivania rileva un'improvvisa variazione di resistenza, arresta il movimento e si sposta nella direzione opposta di circa 30-50 mm (a seconda della velocità di movimento, della forza di collisione e del carico durante la collisione).

Risoluzione dei problemi di MITTZON

Problema	Verifica	Prova
Il tavolo non si muove. Luce arancione lampeggiante.	1. Assicurati che tutti i cavi siano integri e saldamente collegati.	1. Ricollega tutti i cavi.
	2. Scollega la scrivania dalla presa a muro per circa un minuto, quindi ricollegala.	2. Segui le istruzioni per eseguire un reset. Se il problema persiste, contatta il Servizio Clienti IKEA.
Si muove solo una gamba. Luce arancione lampeggiante.	1. Assicurati che tutti i cavi siano integri e saldamente collegati.	1. Ricollega tutti i cavi.
	2. Scollega la scrivania dalla presa a muro per circa un minuto, quindi ricollegala.	2. Segui le istruzioni per eseguire un reset. Se il problema persiste, contatta il Servizio Clienti IKEA.
Il tavolo si ferma e inverte la direzione durante il funzionamento.	1. Controlla che il tavolo non sia sovraccarico (carico max: 80 kg).	Rimuovi gli oggetti pesanti dalla scrivania.
	2. Assicurati che non siano presenti ostacoli che blocchino il tavolo.	Diversamente, rimuovi gli ostacoli. Segui le istruzioni per eseguire un reset.
	3. Controlla che il cavo possa muoversi liberamente e che non sia teso quando la scrivania si trova nella posizione più alta.	Se il cavo elettrico è incastrato, liberalo. Assicurati che il cavo disponga di una lunghezza sufficiente quando la scrivania si trova nella posizione più alta.
Il tavolo ha smesso di funzionare. Odore di bruciato da corto circuito proveniente da motore/ alimentatore/unità di controllo.	Scollega il cavo di alimentazione della scrivania dalla parete.	Identifica le parti bruciate, quindi contatta il Servizio Clienti IKEA.
Rumore anomalo proveniente dalla gamba del tavolo.	Controlla il rumore prodotto dal movimento del piano tavolo verso l'alto e verso il basso: è normale o anomalo?	Segui le istruzioni per eseguire un reset. Se il problema persiste, identifica le parti difettose e contatta il Servizio Clienti IKEA.
Un segmento della gamba costituita da 3 segmenti non si muove.	/	Segui le istruzioni per eseguire un reset. Se il problema persiste, identifica la gamba difettosa e contatta il Servizio Clienti IKEA.
Stato di protezione contro il surriscaldamento.	/	Questo non è uno stato di errore, ma a causa del lavoro continuo del motore può attivarsi la protezione contro il surriscaldamento. Dopo circa 18 minuti di riposo la luce blu si spegne ed è possibile riprendere il normale funzionamento.

Ez egy elektromechanikailag állítható magasságú asztal vezérlővel. A terméket használhatják 14 év feletti gyerekek, illetve testi, érzékszervi vagy mentális fogyatékkal élők, kevés tapasztalattal és jártassággal rendelkező személyek is, ha felügyelet mellett, biztonságos körülmények között megismerkedtek a termék használatával és tisztában vannak az előforduló veszélyek lehetőségével. Ne engedd a gyerekeket játszani a termékkel! A tisztítást és a karbantartást felügyelet nélkül gyermek nem végezheti.

Az eredeti instrukciók alapján készült fordítás.

Használati útmutató az ülő-/álló MITTZON asztalhoz

Modell:	MITTZON
Bemenet:	AC 110V vagy 230V, 50/60Hz
Zajszint:	50 dB (A)- nél alacsonyabb
Energiafogyasztás készenléti üzemmódban:	<0.2 W
Magasság:	62–126 cm (24.4–49.6 inch)
Maximális terhelhetőség:	80 kg (176 lbs)
Működési hőmérséklet:	+5 és +40 °C között (41 és 104°F között)
Tárolási hőmérséklet:	-10 és +50 °C között (14 és 122°F között)
Páratartalom:	30 °C fokon (86°F) 20% és 80% között
Tápegység:	DC max 30 V, 350 W

Ezt a terméket csak a mellékelt tápegységgel szabad használni.

Az asztal beüzemelését és napi használatát vagy javítását végző személyeknek el kell olvasniuk ezt az útmutatót. Mindig tartsd kéznél az útmutatót.

Beüzemelés

Az asztalt a mellékelt összeszerelési útmutató alapján kell összeszerelni. A 90 fokos csatlakozó kábel egyik oldalát (50 mm hosszú) csatlakoztasd az M1 porthoz a vezérlődobozhoz, a másik oldalát pedig a lábból kijövő kábelhez. A másik lábból kijövő kábelt csatlakoztasd az M2 porthoz a vezérlődobozon. A kézi vezérlőt csatlakoztasd a HS porthoz, a tápegységet pedig a vezérlődoboz AC portjához. A vezérlődobozt a váz által létrehozott tálcába kell tenni, a kábeleket pedig a hátul található filc tálcába. Úgy helyezd el a kábeleket, hogy azok ne sérüljenek. Körültekintően olvasd el az összeszerelési útmutatót. Az elektromos kábelt csatlakoztasd egy konnektorhoz vagy egy a filc tálcába helyezett csatlakozóhoz.

Megjegyzés! Az elektromos kábelnek mozgathatónak kell lennie.

Az asztal ezután újra használható. A motor automatikusan megáll, ha az asztal elérte a legalacsonyabb vagy legmagasabb pozícióját.

Az asztal használata

Olyan emelőfunkcióval rendelkezik, melynek segítségével az asztal magasságát ülő-, illetve állómunka végzéséhez lehet igazítani. Az asztalt beltéri használatra, száraz körülmények közötti munkavégzésre terveztük (irodai, vagy annak megfelelő környezet).

Az asztalt tilos túlterhelni - maximális teherbírása: 80 kg (176 lbs). A motorok folyamatosan max. 2 percig működhetnek. Ezután a motoroknak 18 perc pihenésre van szükségük mielőtt ismét használni lehetne őket.

Kövessd az utasításokat az asztal beállításánál.

1. Bizonyosodj meg arról, hogy minden vezeték csatlakoztatva van és stabilan a helyén van.
2. Győződj meg, hogy a mozgó asztallap közelében nincs semmilyen tárgy, és az asztallap szabadon mozoghat.
3. Nyomd meg a fel/le gombot a vezérlőn, hogy beállítsd az asztal magasságát.

Biztonsági előírások

Amikor felfelé vagy lefelé mozgatod az asztalt, tartsd meg a biztonságos távolságot, hogy elkerüld az asztal és egyéb tárgyak közé való becsípődést vagy beszorulást. Amikor felfelé vagy lefelé mozgatod az asztalt, figyelj rá, hogy ne ütődjön hozzá rögzített tárgyakhoz, nehogy felboruljon. Az asztallapot ne akadályozza bármilyen rögzített tárgy, amely a felborulását is okozhatja. Az asztallap mozgatása előtt mindig húzd ki alóla a széket. Az asztalvázat nem szabad átalakítani, kibővíteni vagy átépíteni. Az asztal javítása előtt az elektromos vezetékeket a konnektorból ki kell húzni! Semmilyen más vezérlődobozt és kézi vezérlőt nem szabad használni. Semmilyen más lábat nem szabad használni. Az asztallal nem szabad embereket felemelni!

Karbantartás és szerelés

Kb. egy hét használat után ellenőrizd, hogy a csavarok még mindig szorosan vannak rögzítve. Ha az asztal magassága nem állítható, ellenőrizd, hogy megfelelően be van-e dugva minden kábel, illetve hogy Ha a elektronikai alkatrészek közül bármelyik cserélni kell, előtte mindenképp áramtalanítsd a terméket. A csere után csatlakoztasd újra az elektromos kábelt a konnektorhoz, majd fejezd be az útmutató alapján az újraindítást. A sikeres újraindítási folyamat után az asztal ismét használható. Ha az asztal még így sem működik, kérj segítséget az IKEA kollégáitól.

Szervizelés

Ne próbáld meg megjavítani a készüléket, mivel a borítás felnyitása vagy eltávolítása áramütés veszélyét és egyéb veszélyeket okozhat.

Gyártó: IKEA of Sweden AB

Cím: Älmhult, Pf. 702, Svédország - SE-343 81

Telefon: +46(0)476-648500









ŐRIZD MEG EZEKET AZ ÚTMUTATÓKAT!



Az áthúzott, kerek szemétest ábrázoló szimbólum azt jelzi, hogy a terméket a háztartási hulladéktól különválasztva kell elhelyezni. A terméket a helyi szabályozásnak megfelelően, újrahasznosítás céljából a megfelelő helyen kell leadni. Azzal, hogy az így jelölt termékeket a háztartási hulladéktól különválasztod, segítesz csökkenteni a hulladékkeletőket kerülő vagy a földben elhelyezett szemét mennyiségét, ezzel minimalizárod az egészségre és a környezetre ártalmas lehetséges negatív hatásokat. További információkért kérjük, lépj kapcsolatba a legközelebbi IKEA áruházal!

Az EU Megfelelőségi Nyilatkozatot a csomagolás tartalmazza külön dokumentumként.

Kézi vezérlési útmutató:

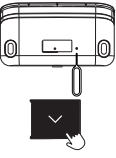
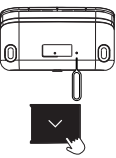
Funkció és státusz	Vezérlőgombok	Működési metódus	Gombnyomás idején hossza	Fény színe	Fényjelzés effekt	Figyelem
FEL	FEL gomb 	Hosszú nyomás	/	Nincs fényjelzés	/	/
LE	LE gomb 	Hosszú nyomás	/	Nincs fényjelzés	/	/
Lezárás	FEL gomb + LE gomb 	Hosszú nyomás egyszerre	3 másodperc	Piros fényjelzés	Villogó	1. Ha lezárás beállítása megtörtént, piros fény villan fel kétszer, majd kialszik 2. Ha az egység le van zárva, nincs fényjelzés. 3. Lezárt pozícióban, ha megnyomod bármelyik gombot, piros fény villan fel egyszer, hogy jelezze a lezárt állapotot.
Zár feloldása	FEL gomb + LE gomb 	Hosszú nyomás egyszerre	3 másodperc	Zöld fény	Villogó	1. Ha a feloldás megtörtént, zöld fény villan fel kétszer, majd kialszik 2. Nincs fényjelzés a feloldás során.
Eltárolt pozíció beállítása 1.	1. memória gomb 	Hosszú nyomás	3 másodperc	Fehér fény	Villogó	1. Ha a beállítás megtörtént, fehér fény villan fel kétszer, majd kialszik 2. Nincs fényjelzés a beállítás során.
Eltárolt pozíció beállítása 2.	2. memória gomb 	Hosszú nyomás	3 másodperc	Fehér fény	Villogó	1. Ha a beállítás megtörtént, fehér fény villan fel kétszer, majd kialszik 2. Nincs fényjelzés a beállítás során.
1. eltárolt pozíció	1. memória gomb 	Egy kattintás	/	Nincs fényjelzés	/	Bizonyosodj meg arról, hogy ne akadályozza semmi az asztal mozgását a bútor felett mielőtt beállítod az 1. eltárolt pozíciót.
2. eltárolt pozíció	2. memória gomb 	Egy kattintás	/	Nincs fényjelzés	/	Bizonyosodj meg arról, hogy ne akadályozza semmi az asztal mozgását a bútor felett mielőtt beállítod a 2. eltárolt pozíciót.
Gyári visszaállítás	Lyuk + LE gomb 	Egy tűt nyomj a lyukba, majd hosszan nyomd meg a LE gombot.	/	Narancssárga fény	Folyamatosan világít	Először a kézi vezérlő alján lévő lyukba nyomj be egy tűt, hogy a visszaállítási beállításokhoz hozzáférj (ekkor narancssárga fény volt világítani), és hosszan nyomd meg a LE gombot amíg az asztal a legalacsonyabb állásba nem kerül, majd emeld meg 7 mm-rel, hogy a visszaállítás sikeres legyen. Ha kész a visszaállítást, a narancssárga fény kialszik.
Abnormális hiba státusz	Lyuk + LE gomb 	Működés visszaállítása	/	Narancssárga fény	Villogó	Az abnormális státuszban narancssárga fény kezd villogni. A gombnyomásra nem reagál. Ellenőrizned kell, hogy minden kábel helyesen van-e csatlakoztatva és el kell végezned az visszaállítást.
Túlmelegedés elleni védelem státusz	/	Pihentesd 18 percig mielőtt újra működtetnéd.	/	Kék fény	Folyamatosan világít	Ez nem egy abnormális működést jelző hiba státusz, de a motor folyamatos működése miatt aktiválódhat a túlmelegedés elleni védelem. Kb. 18 perc pihentetés után egy kék fény kapcsol fel és a normál használat tovább folytatható.

Ütközés érzékelése

- A rendszer úgy lett tervezve, hogy az ütközések okozta károk elkerülhetőek legyenek. Ha az asztal hirtelen ellenállást érzékel, megáll és az ellenkező irányba kezd mozogni kb. 30-50 mm-t (ez függ a mozgás sebességétől, az ütközés erejétől és az ütközéskor az asztalon lévő teher mértékétől).

Hibaelhárítás MITZON

Hiba jellege	Ellenőrzés	Ezt próbáld meg:
Az asztal nem mozog. Narancssárga fény villog.	1. Bizonyosodj meg arról, hogy minden vezeték csatlakoztatva van, sértetlen és stabilan a helyén van.	1. Húzd ki az összes kábelt, majd dugd őket vissza a megfelelő helyre.
	2. Húzd ki az asztal kábelét a konnektorból, majd kb. egy perccel később dugd be újra.	2. Kövesd az útmutatót és indítsd újra a rendszert. Ha a probléma továbbra is fennáll, vedd fel a kapcsolatot az IKEA Vevőszolgálatával.
Csak az egyik láb mozog. Narancssárga fény villog.	1. Bizonyosodj meg arról, hogy minden vezeték csatlakoztatva van, sértetlen és stabilan a helyén van.	1. Húzd ki az összes kábelt, majd dugd őket vissza a megfelelő helyre.
	2. Húzd ki az asztal kábelét a konnektorból, majd kb. egy perccel később dugd be újra.	2. Kövesd az útmutatót és indítsd újra a rendszert. Ha a probléma továbbra is fennáll, vedd fel a kapcsolatot az IKEA Vevőszolgálatával.
Az asztal megáll, majd visszafelé mozog.	1. Gondoskodj arról, hogy az asztal ne legyen túlterhelve. (Maximális terhelhetőség: 80 kg/176 lbs)	Vedd le a túlterhelést okozó tárgyat az asztalról.
	2. Bizonyosodj meg arról, hogy semmi ne blokkolja az asztal mozgását.	Távolítsd el a tárgyat, ami gátolja az asztalt a mozgásban. Kövesd az útmutatót és indítsd újra a rendszert.
	3. Ellenőrizd, hogy minden kábel megfelelően tud-e mozogni, amikor az asztal a legmagasabb állásában van, illetve a kábelek nincsenek-e túlfeszítve.	Ha bármelyik kábel be van szorulva, szüntesd meg ezt a problémát. Bizonyosodj meg arról, hogy elég hosszan ki tud nyúlni a kábel, amikor az asztal a legmagasabb pozícióban van.
Az asztal nem működik. Égett szag érezhető a rövidre zárt áramkör/motor/tápegység/vezérlőegység irányából.	Azonnal húzd ki az asztal kábelét a konnektorból.	Azonosítsd be az égett részt és vedd fel haladéktalanul a kapcsolatot az IKEA Vevőszolgálatával.
Abnormális hangot hallható a láb irányából	Ellenőrizd, hogy a hang normális vagy abnormális az asztal magasságának állítása közben.	Kövesd az útmutatót és indítsd újra a rendszert. Ha a probléma még mindig fennáll, azonosítsd, hogy melyik rész a hibás és vedd fel a kapcsolatot az IKEA Vevőszolgálatával.
A 3-szegmensű láb egyik lába nem mozog.	/	Kövesd az útmutatót és indítsd újra a rendszert. Ha a probléma még mindig fennáll, azonosítsd, hogy melyik láb a hibás és vedd fel a kapcsolatot az IKEA Vevőszolgálatával.
Túlmelegedés elleni védelem státusz.	/	Ez nem egy hiba státusz, de a motor folyamatos működése miatt aktiválódhat a túlmelegedés elleni védelem. Kb. 18 perc pihentetés után egy kék fény kapcsol fel és a normál használat tovább folytatható.

Powierzchnia robocza z elektromechaniczną regulacją wysokości i interfejsem sterowania do regulacji wysokości w górę i w dół. Z tego produktu mogą korzystać dzieci w wieku od 14 lat oraz osoby o ograniczonej sprawności ruchowej, sensorycznej lub umysłowej bądź bez doświadczenia i wiedzy pod warunkiem, że są nadzorowane lub zostały poinstruowane odnośnie bezpiecznego korzystania z produktu przez osobę odpowiedzialną za ich bezpieczeństwo i rozumieją zagrożenia z tym związane. Dzieci nie mogą bawić się produktem. Czyszczenie i konserwacja nie powinny być wykonywane przez dzieci bez nadzoru.

Przetłumaczono z oryginalnej instrukcji.

Wskazówki i instrukcje dot. biurka MITTZON do pracy na siedząco/stojąco

Model:	MITTZON
Wejście:	110 V AC lub 230 V, 50/60 Hz
Poziom hałasu:	poniżej 50 dB(A)
Zużycie prądu w trybie czuwania:	< 0,2 W
Zakres regulacji wysokości:	62–126 cm (24,4–49,6 cala)
Maksymalne obciążenie:	80 kg (176 lbs)
Zakres temperatury w trakcie użytkowania:	od 5 do 40°C (od 41 do 104°F)
Zakres temperatury przechowywania:	od -10 do 50°C (od 14 do 122°F)
Wilgotność:	od 20% do 80% przy temp. 30°C (86°F)
Zasilacz:	maks. 30 V DC, 350 W

Ten produkt może być używany wyłącznie z dołączonym zasilaczem.

Każda osoba odpowiedzialna za ten stół podczas jego instalacji lub codziennego użytkowania bądź podczas prac serwisowych i naprawczych powinna dokładnie zapoznać się z niniejszą instrukcją. Przechowuj instrukcję w pobliżu stołu do pracy na siedząco/stojąco.

Instrukcja podłączania

Montaż stołu odbywa się wg oddzielnej instrukcji montażu. Podłącz jeden koniec przewodu połączeniowego 90° (o długości 50 mm) do portu M1 na skrzynce sterującej, a następnie podłącz drugi koniec do przewodu z nogi. Podłącz przewód z drugiej nogi do portu M2 na skrzynce sterującej. Podłącz ręczny panel sterowania do portu HS, a zasilacz do portu AC na skrzynce sterującej. Umieść skrzynkę sterującą na półce, którą tworzy podstawa, a przewody elektryczne na filcowej półce z tyłu. Ułóż przewody elektryczne tak, aby nie uległy uszkodzeniu. Skorzystaj z instrukcji montażu. Podłącz przewód elektryczny do gniazdka w ścianie (lub gniazdka umieszczonego na filcowej półce).

Uwaga! Kabel elektryczny musi mieć pełną swobodę ruchu.

Stół jest teraz gotowy do użycia. Silniki zatrzymują się automatycznie, kiedy stół osiągnie swoje najniższe lub najwyższe położenie.

Użytkowanie stołu

Stołu można używać jedynie do pracy, z możliwością stałej regulacji jego wysokości, od pozycji siedzącej do stojącej. Stół może być używany jedynie w suchych pomieszczeniach (biura i podobne miejsca).

Stołu nie można przeciążać – maksymalne obciążenie wynosi 80 kg / 176 lbs. Silniki mogą pracować bez przerwy przez maksymalnie 2 minuty. Po tym czasie należy zrobić co najmniej 18 minut przerwy, zanim zostaną ponownie uruchomione.

Podczas regulowania wysokości stołu postępuj zgodnie z poniższymi instrukcjami:

1. Upewnij się, że wszystkie przewody są mocno wpięte.
2. Upewnij się, że żadne przedmioty nie stanowią przeszkody w regulacji wysokości stołu.
3. Naciśnij przyciski góra/dół na ręcznym panelu sterowania, aby wyregulować wysokość stołu.

Przepisy bezpieczeństwa

Kiedy stół się podnosi/opuszcza, zachowaj niezbędną bezpieczną odległość, aby uniknąć ryzyka zakleszczenia między ruchomym blatem a nieruchomymi przedmiotami w najbliższym otoczeniu. Podczas podnoszenia/opuszczania stołu użytkownik powinien zachować czujność, aby nikt nie doznał obrażeń ani nie doszło do uszkodzenia przedmiotów. Nie wolno dopuścić do zablokowania blatu przez nieruchomy przedmiot, co może doprowadzić do przewrócenia stołu. Zawsze odstawiaj krzesło biurowe przed przystąpieniem do podnoszenia/opuszczania stołu. Podstawy stołu nie można w żaden sposób modyfikować ani przerabiać. Podczas prac serwisowych i napraw stołu należy zawsze odłączyć przewód elektryczny od gniazdka ściennego (gniazdka sieciowego). Zmiany w skrzynce sterującej i ręcznym panelu sterowania są kategorycznie zabronione! Modyfikacje nóg są kategorycznie zabronione! Stół nie może być używany jako urządzenie podnoszące dla ludzi.

Konserwacja i naprawy

Po około 1 tygodniu użytkowania sprawdź, czy śruby są prawidłowo dokręcone. Jeśli stołu nie da się opuścić lub podnieść, sprawdź podłączenie wtyczki stołu do gniazdka ściennego (zasilania) i upewnij się, że wszystkie przewody są dobrze podłączone. W razie wymiany jakiegokolwiek części stołu z elektryczną regulacją wysokości, należy najpierw odłączyć przewód elektryczny z gniazdka ściennego (zasilania). Po zakończeniu wymiany części podłącz przewód elektryczny do gniazdka ściennego (zasilania), a następnie dokończ proces resetowania zgodnie z instrukcją resetowania. Po pomyślnym zresetowaniu stół jest gotowy do użycia. Jeśli stół nadal nie działa, skontaktuj się z najbliższym sklepem IKEA lub centrum wsparcia klienta.

Serwis produktu

Nie próbuj samodzielnie naprawiać produktu, ponieważ otwieranie lub zdejmowanie pokryw może narazić na zetknięcie z niebezpiecznymi punktami pod napięciem lub spowodować inne zagrożenia.

Producent: IKEA of Sweden AB

Adres: Box 702, SE-343 81 Älmhult, SZWECJA

Telefon: +46(0)476-648500









ZACHOWAJ NINIEJSZĄ INSTRUKCJĘ



Przekreślony symbol pojemnika na odpady oznacza, że oznaczony produkt nie może być wyrzucany wraz z odpadami komunalnymi. Produkt należy przekazać do recyklingu zgodnie z miejscowymi przepisami środowiskowymi dotyczącymi odpadów. Segregując produkt oznaczony w ten sposób od odpadów komunalnych, przyczyniasz się do ograniczenia ilości odpadów przekazywanych do spalarni lub składowisk i minimalizujesz potencjalny negatywny wpływ na środowisko i zdrowie ludzi. Aby uzyskać dodatkowe informacje, skontaktuj się z najbliższym sklepem IKEA.

Deklaracja Zgodności UE jest dołączona do opakowania jako osobny dokument.

Instrukcja obsługi ręcznego panelu sterowania:

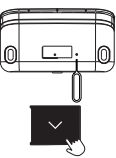
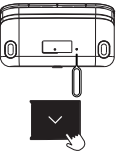
Funkcja i status	Przyciski sterowania	Metoda sterowania	Czas trwania naciśnięcia przycisku	Kolor światła	Efekt świetlny	Uwagi
Do góry	Przycisk Góra 	Długie naciśnięcie	/	Brak światła	/	/
Do dołu	Przycisk Dół 	Długie naciśnięcie	/	Brak światła	/	/
Blokada	Przycisk Góra + przycisk Dół 	Jednoczesne długie naciśnięcie obu przycisków	3 sekundy	Czerwone światło	Mruganie	1. Po zakończeniu ustawiania blokady czerwone światło zamruga dwukrotnie, a następnie zgaśnie. 2. Kiedy blokada jest włączona, nie świeci się żadne światło. 3. Naciśnięcie dowolnego przycisku w pozycji zablokowanej spowoduje jednokrotne mrugnięcie czerwonego światła informujące o włączonej blokadzie.
Odblokowanie	Przycisk Góra + przycisk Dół 	Jednoczesne długie naciśnięcie obu przycisków	3 sekundy	Zielone światło	Mruganie	1. Po zakończeniu odblokowywania zielone światło zamruga dwukrotnie, a następnie zgaśnie. 2. Kiedy blokada jest wyłączona, nie świeci się żadne światło.
Zapamiętywanie pozycji 1	Przycisk Pamięć 1 	Długie naciśnięcie	3 sekundy	Białe światło	Mruganie	1. Po zakończeniu zapamiętywania białe światło zamruga dwukrotnie, a następnie zgaśnie. 2. Kiedy ustawienie jest włączone, nie świeci się żadne światło.
Zapamiętywanie pozycji 2	Przycisk Pamięć 2 	Długie naciśnięcie	3 sekundy	Białe światło	Mruganie	1. Po zakończeniu zapamiętywania białe światło zamruga dwukrotnie, a następnie zgaśnie. 2. Kiedy ustawienie jest włączone, nie świeci się żadne światło.
Pozycja Pamięć 1	Przycisk Pamięć 1 	Jednokrotne naciśnięcie	/	Brak światła	/	Zanim ustawisz pozycję Pamięć 1, upewnij się, że nad stołem ani pod nim nie znajdują się żadne przeszkody.
Pozycja Pamięć 2	Przycisk Pamięć 2 	Jednokrotne naciśnięcie	/	Brak światła	/	Zanim ustawisz pozycję Pamięć 2, upewnij się, że nad stołem ani pod nim nie znajdują się żadne przeszkody.
Resetowanie	Mały otwór + przycisk Dół 	Najpierw 1 raz naciśnij przycisk w małym otworze, następnie długo naciśnij przycisk Dół	/	Pomarańczowe światło	Światło ciągłe	Najpierw za pomocą szpilki naciśnij przycisk w małym otworze na spodzie ręcznego panelu sterowania, aby wejść w stan resetowania (na tym etapie zaświeci się pomarańczowe światło ciągłe). Następnie długo naciśnij przycisk Dół, aż stół obniży się do najniższej wysokości, a potem automatycznie podniesie się o 7 mm, aby zakończyć proces resetowania. Po pomyślnym zakończeniu resetowania pomarańczowe światło zgaśnie.
Status nietypowego błędu	Mały otwór + przycisk Dół 	Resetowanie	/	Pomarańczowe światło	Mruganie	W statusie nietypowego błędu pomarańczowe światło mruka bez przerwy. Nie działa żaden przycisk. Należy sprawdzić, czy wszystkie przewody są prawidłowo podłączone, a następnie zresetować urządzenie.
Status ochrony przed przegrzaniem	/	Należy zrobić ok 18 minut przerwy przed kontynuacją pracy urządzenia.	/	Niebieskie światło	Światło ciągłe	Nie jest to status nietypowego błędu, ale z powodu ciągłej pracy silnika może aktywować się ochrona przed przegrzaniem. Po około 18 minutach przerwy niebieskie światło zgaśnie i można będzie wznowić normalne działanie.

Wykrywanie kolizji

- System został zaprojektowany tak, aby nie dopuścić do ewentualnych uszkodzeń sprzętu w wyniku kolizji. Kiedy stół wykryje nagłą zmianę oporu, zatrzyma się i zacznie poruszać w przeciwnym kierunku o około 30-50 mm (w zależności od prędkości ruchu, siły kolizji i obciążenia w trakcie kolizji).

Rozwiązywanie problemów MITTZON

Objaw	Sprawdź	Spróbuj
Stół nie podnosi się ani nie opuszcza. Pomarańczowe światło mruga.	1. Upewnij się, że żaden przewód nie jest uszkodzony i wszystkie są mocno wpięte.	1. Ponownie podłącz wszystkie przewody.
	2. Odłącz stół od gniazdka ściennego na około 1 minutę i podłącz ponownie.	2. Zresetuj urządzenie zgodnie z instrukcją. Jeśli problem nadal występuje, skontaktuj się z działem obsługi lub centrum wsparcia klienta IKEA.
Ruch następuje tylko w jednej nodze. Pomarańczowe światło mruga.	1. Upewnij się, że żaden przewód nie jest uszkodzony i wszystkie są mocno wpięte.	1. Ponownie podłącz wszystkie przewody.
	2. Odłącz stół od gniazdka ściennego na około 1 minutę i podłącz ponownie.	2. Zresetuj urządzenie zgodnie z instrukcją. Jeśli problem nadal występuje, skontaktuj się z Działem Obsługi Klienta IKEA.
Stół zatrzymuje się i cofa podczas działania.	1. Upewnij się, że stół nie jest przeciążony (maksymalne obciążenie: 80 kg / 176 lbs).	Zdejmij ciężkie przedmioty ze stołu.
	2. Upewnij się, że nic nie blokuje stołu.	Usuń przeszkodę. Zresetuj urządzenie zgodnie z instrukcją.
	3. Sprawdź, czy przewodem elektrycznym można swobodnie poruszać i czy jest on odpowiednio luźny, kiedy stół znajduje się w najwyższej pozycji.	Jeśli przewód jest zablokowany, uwolnij go. Upewnij się, że przewód jest wystarczająco długi, gdy stół znajduje się w najwyższym położeniu.
Stół przestał działać. Zapach spalenizny wskutek zwarcia / z silnika / ze źródła zasilania / z jednostek sterujących.	Odłącz stół od gniazdka ściennego.	Zidentyfikuj spalone części, następnie skontaktuj się z działem obsługi lub centrum wsparcia klienta IKEA.
Nietypowy dźwięk wydawany przez nogę stołu.	Sprawdź, czy dźwięk jest prawidłowy, czy nietypowy podczas podnoszenia i opuszczania stołu.	Zresetuj urządzenie zgodnie z instrukcją. Jeśli problem nadal występuje, zidentyfikuj wadliwe części i skontaktuj się z działem obsługi klienta IKEA.
Jeden segment trzysegmentowej nogi nie działa.	/	Zresetuj urządzenie zgodnie z instrukcją. Jeśli problem nadal występuje, zidentyfikuj wadliwą nogę i skontaktuj się z działem obsługi klienta IKEA.
Status ochrony przed przegrzaniem.	/	Nie jest to status błędu, ale z powodu ciągłej pracy silnika może aktywować się ochrona przed przegrzaniem. Po około 18 minutach przerwy niebieskie światło zgaśnie i można będzie wznowić normalne działanie.

Elektromehaaniliselt reguleeritava kõrgusega lauaplaat koos juhtimisliidesega, mille abil saad laua kõrgust muuta. Seda toodet tohivad kasutada lapsed alates 14. eluaastast ning piiratud füüsiliste, sensorsete või vaimsete võimetega isikud või inimesed, kellel puudub vastav kogemus ja teadmised, kui nad tegutsevad järelevalve all või neid on juhendatud seadme ohutu kasutamise asjus ja nad mõistavad sellega seotud ohtusid. Lapsed ei tohi selle tootega mängida. Lapsed ei tohi järelevalveta seadet puhastada ega hooldada.

Tõlgitud algsete juhiste põhjal

MITTZON reguleeritav kirjutuslaud – nõuanded ja juhised

Mudel:	MITTZON
Sisend:	AC 110 V või 230 V, 50/60 Hz
Helivaljus:	vähem kui 50 dB (A)
Energia tarbimine ooterežiimil:	< 0,2W
Kõrguse seadistamise intervall:	62 ~ 126 cm
Maksimaalne kandevõime:	80 kg
Temperatuur kasutamisel:	+5 kuni +40 °C
Temperatuur hoiustamisel:	-10 kuni +50 °C
Niiskus:	20% kuni 80% +30 °C juures
Toiteplokk:	DC max 30 V, 350 W

Toodet tohib kasutada ainult koos lisatud toiteplokkiga.

Neid juhiseid peaksid hoolikalt lugema kõik, kes vastutavad selle laua paigalduse või igapäevase kasutamise või hooldus- ja parandustööde eest. Hoia juhiseid selle reguleeritava laua läheduses.

Paigaldusjuhised

Pane laud kokku eraldi kokkupanekujuhendi järgi. Ühenda 90-kraadise ühenduskaabli (50mm pikkune) üks ots juhtkarbi M1-pordiga, seejärel teine ots lauajala kaabliga. Ühenda teise lauajala kaabel juhtkarbi M2-pordiga. Ühenda kontrolleri HS-pordiga ja toiteplokk juhtkarbi AC-pordiga. Juhtkarp tuleks paigutada raami küljes olevale alusele ja elektri kaabel tagumisele vildist alusele. Paiguta elektri kaablid nii, et need ei saaks kahjustada. Palun vaata kokkupanekujuhiseid. Ühenda elektri kaabel seinapistikusse (või vildist alusele paigutatud pistikusse).

NB! Veendu, et miski ei takista elektri kaabli liikumist.

Laud on nüüd kasutusvalmis. Kui lauaplaat jõuab kõige kõrgemasse või kõige madalamasse asendisse, seiskuvad mootorid automaatselt.

Laua kasutamine

Lauda kasutatakse ainult töölauana, mis pakub võimalust reguleerida kõrgust vastavalt sellele, kas soovid töötada istudes või seistes. Lauda tohib kasutada ainult siseruumides ja kuivades tingimustes (kontoris või muus sarnases keskkonnas).

Lauale ei tohi asetada liiga raskeid asju - maksimaalne kandevõime on 80 kg. Mootorid võivad järjest töötada maksimaalselt 2 minutit. Pärast seda tuleb lasta mootoritel umbes 18 minutit puhata, enne kui neid saab uuesti kasutada.

Laua kõrgust reguleerides järgi neid juhiseid:

1. Veendu, et kõik kaablid on korralikult ühendatud.
2. Veendu, et lauaplaadi teele ei jääks esemeid, mis võiksid selle kõrguse reguleerimist takistada.
3. Laua kõrguse reguleerimiseks vajuta kontrolleri laua üles ja alla liigutamise nuppe.

Ohutusjuhised

Kui lauaplaat liigub üles või alla, veendu, et oled lauast ohutus kauguses. Vastasel juhul võid liikuva lauapinna ja lähedalasuvate esemete vahele kinni jääda. Kui laud liigub üles või alla, peab laua kasutaja tagama, et keegi ei saaks vigi ega ükski ese kahjustada. Laua liikumist ei tohi takistada liikumatu ese, mis võib tekitada ohtu, et laud läheb ümber. Enne laua üles/ alla liigutamist eemalda laua kõrvalt kontoritool(id). Lauajalgu ei tohi mistahes viisil muuta ega ümber ehitada. Laua hooldamise ja parandamise ajal tuleb elektri kaabel pistikupesast välja võtta. Juhtkarpi või kontrolleri ei tohi mingil juhul muuta! Lauajalgu ei tohi mingil juhul muuta! Lauda ei tohi kasutada inimeste tõstmiseks.

Hooldus- ja parandusjuhised

Pärast umbes nädalast kasutamist kontrolli, kas kruvid on korralikult kinni keeratud. Kui lauda ei saa tõsta või langetada, kontrolli laua toitepistiku ja seinapistikupesaga ühendust ja veendu, et kõik kaablid on kindalt ühendatud. Kui elektriliselt reguleeritava laua mistahes osa tuleb välja vahetada, võta kõigepealt elektri kaabel seinapistikupesast välja. Pärast osa välja vahetamist ühenda elektri kaabel seinapistikupesaga ja lõpeta seejärel lähtestamine, järgides lähtestusjuhiseid. Kui lähtestamine on edukalt lõppenud, on laud kasutusvalmis. Kui laud ikkagi ei tööta, võta ühendust IKEA poe või klienditoeaga.

Toote remont

Ära proovi toodet ise parandada, sest katete avamine või eemaldamine võib põhjustada ohtliku elektrilöögi või teisi ohte.

Tootja: IKEA of Sweden AB

Address: Box 702, SE-343 81 Älmhult, SWEDEN

Telefoninumber: +46(0)476-648500







HOIA NEED JUHISED ALLES

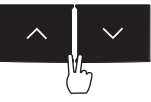

Mahatõmmatud prügikasti märk tähendab, et toode tuleb ära visata tavaprügist eraldi. Toode tuleks anda jäätmekäitlusesse vastavalt kohalikele jäätmekäitluse regulatsioonidele. Kui sa eraldi märgistatud toote olmeprügist, aitad sellega vähendada põletamisele või prügilasse suunduvate jäätmete hulka ning minimeerida potentsiaalset negatiivset mõju keskkonnale ja inimeste tervisele. Lisateabe saamiseks võta palun ühendust kohaliku IKEA kauplusega.

ELi vastavusdeklaratsioon on lisatud pakendile eraldi dokumendina.

Kontrolleri kasutamise juhised:

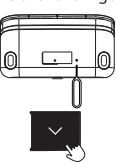
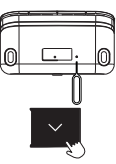
Funktsioon ja olek	Nupud	Kasutusviis	Nupu vajutusaeg	Lambi värv	Valgusefekt	Pane tähele
Üles	Üles liigutamise nupp 	Pikk vajutus	/	Lamp ei põle	/	/
Alla	Alla liigutamise nupp 	Pikk vajutus	/	Lamp ei põle	/	/
Lukustamine	Üles liigutamise nupp+alla liigutamise nupp 	Vajuta pikalt mõlemat korruga	3 sek	Punane lamp	Vilgub	1. Kui lukustuse seadistamine on lõppenud, vilgub punane lamp kaks korda ja kustub. 2. Kui moodul on lukustatud, ei põle ükski lamp. 3. Kui lukustatud asendis vajutatakse ükskõik millist nuppu, vilgub 1 kord punane tuli, mis näitab, et moodul on lukustatud.
Lahti lukustamine	Üles liigutamise nupp + alla liigutamise nupp 	Vajuta pikalt mõlemat korruga	3 sek	Roheline tuli	Vilgub	1. Kui lukustuse seadistamine on lõppenud, vilgub roheline lamp kaks korda ja kustub. 2. Lahti lukustamise ajal ei põle ükski lamp.
Esimese salvestatud asendi seadistamine	Esimese salvestatud asendi nupp 	Pikk vajutus	3 sek	Valge lamp	Vilgub	1. Kui seadistamine on lõppenud, vilgub valge lamp kaks korda ja kustub. 2. Seadistamise ajal ei põle ükski lamp.
Teise salvestatud asendi seadistamine	Teise salvestatud asendi nupp 	Pikk vajutus	3 sek	Valge lamp	Vilgub	1. Kui seadistamine on lõppenud, vilgub valge lamp kaks korda ja kustub. 2. Seadistamise ajal ei põle ükski lamp.
Esimene salvestatud asend	Esimese salvestatud asendi nupp 	1 vajutus	/	Lamp ei põle	/	Palun veendu, et laua all või kohal ei ole enne laua 1. salvestatud asendisse liikumist takistusi.
Teine salvestatud asend	Teise salvestatud asendi nupp 	1 vajutus	/	Lamp ei põle	/	Palun veendu, et laua all või kohal ei ole enne laua 2. salvestatud positsiooni liikumist takistusi.
Lähtestamine	Pisiava+alla liigutamise nupp 	Kõigepealt vajuta 1 kord pisiava, siis vajuta pikalt alla liigutamise nuppu	/	Oranž lamp	Püsivalt	Lähtestamise alustamiseks suru kontrolleri pisiavasse nõel (sel ajal põleb püsivalt oranž tuli), ja seejärel vajuta pikalt alla liigutamise nuppu, kuni laud laskub kõige madalamale kõrgusele ja siis tõsta see automaatselt 7 mm kõrgemale, et lähtestamist lõpetada. Kui lähtestamine on edukas, siis oranž lamp kustub.
Tõrge	Pisiava+alla liigutamise nupp 	Lähtestamine	/	Oranž lamp	Vilgub	Tõrke olekus vilgub oranž lamp. Mistahes nupu vajutamine ei toimi. Veendu, et kõik kaablid on kindlalt kinnitatud ja lähtesta.
Ülekuumenemise kaitse	/	Enne mooduli reguleerimise jätkamist lase sellel umbes 18 minutit puhata	/	Sinine lamp	Püsivalt	Tegu pole tõrkega, kuid mootori pideva töötamise tõttu võib aktiveeruda ülekuumenemise kaitse. Pärast umbes 18 minuti pikkust pausi sinine lamp kustub ja sa võid jätkata tavakasutusega.

Kokkupõrke ennetamine

- Süsteem on loodud nii, et see püüab ära hoida seadmete kahjustusi kokkupõrke tagajärjel. Kui laud puutub kokku takistusega, lõpetab see liikumise ja liigub 30 mm–50 mm vastassuunas (see sõltub liikumiskiirusest, kokkupõrke tugevusest ja kokkupõrke aegsest koormast).

MITZON – vea tuvastamine

Probleem	Kontrolli	Võimalik lahendus
Laud ei liigu. Oranž lamp vilgub.	1. Veendu, et kõik kaablid on terved ja kindlalt ühendatud.	1. Taasühenda kõik kaablid.
	2. Eemalda laud umbes üheks minutiks vooluvõrgust ja ühenda siis uuesti.	2. Järgi juhiseid ja lähtesta. Kui probleem ei lahene, võta ühendust IKEA klienditoega.
Liigub ainult üks lauajalg. Oranž lamp vilgub.	1. Veendu, et kõik kaablid on terved ja kindlalt ühendatud.	1. Taasühenda kõik kaablid.
	2. Eemalda laud umbes üheks minutiks vooluvõrgust ja ühenda siis uuesti.	2. Järgi juhiseid ja lähtesta. Kui probleem ei lahene, võta ühendust IKEA klienditoega.
Laud peatub ja liigub seejärel vastupidises suunas.	1. Veendu, et laud ei ole üle koormatud. Maksimaalne kandevõime: 80 kg	Eemalda laualt rasked esemed.
	2. Veendu, et laua läheduses ei ole selle liikumist takistavaid esemeid.	Eemalda takistused. Järgi juhiseid ja lähtesta.
	3. Veendu, et elektrikaabel saab vabalt liikuda ka siis, kui laud on kõige kõrgemas asendis ja et selle pikkus on piisava varuga.	Kui elektrikaabel on kinni jäänud, vabasta see. Veendu, et see on laua kõrgeimasse asendisse tõstmiseks piisavalt pikk.
Laud ei tööta. Kõrbelõhn, mille allikaks on lühis mootoris/ toiteploki/juhtseadmes.	Ühenda laud seinapistikupesast lahti.	Tuvasta kahjustatud osad ja võta ühendust IKEA klienditeenindusega.
Lauajalast kostub ebaharilik heli.	Liiguta lauaplaati üles-alla ja kontrolli, kas kostuv heli on normaalne või mitte.	Järgi juhiseid ja lähtesta. Probleemi jätkudes tuvasta vigased osad ja võta ühendust IKEA klienditeenindusega.
Üks 3-osalise jala osa ei liigu.	/	Järgi juhiseid ja lähtesta. Probleemi jätkudes tuvasta vigane jalg ja võta ühendust IKEA klienditeenindusega.
Ülekuumenemise kaitse	/	Tegu pole tõrkega, kuid mootori pideva töötamise tõttu võib aktiveeruda ülekuumenemise kaitse. Pärast umbes 18 minuti pikkust pausi sinine lamp kustub ja sa võid jätkata tavakasutusega.

Elektriski regulējama virsma, kuru var pēc nepieciešamības pacelt augstāk vai nolaist zemāk. Bērni vecumā no 14 gadiem, personas ar fiziskiem, garīgiem vai maņu traucējumiem un personas bez iepriekšējas pieredzes un zināšanām par ierīci drīkst šo precī lietot atbildīgās personas uzraudzībā vai tad, ja apmācīti lietot precī droši un ja izprot pastāvošos riskus. Bērni nedrīkst rotaļāties ar šo priekšmetu. Bērni nedrīkst bez uzraudzības veikt tīrīšanu un apkopi.

Oriģinālās instrukcijas tulkojums.

MITTZON regulējamā galda instrukcija.

Modelis:	MITTZON
Ieeja:	AC 110 V or 230 V, 50/60 Hz
Trokšņu līmenis:	zem 50 dB(A)
Elektroenerģijas patēriņš dīkstāves režīmā:	<0,2 W.
Augstuma iestatījumu intervāls:	62-126 cm, 24.4-49.6 in
Maksimālā slodze:	80 kg/176 lbs
Temperatūras intervāls ekspluatācijā:	no +5 °C līdz +40 °C/no 41 līdz 104 °F
Temperatūras intervāls dīkstāvē:	no -10 °C līdz +50 °C/no 14 līdz 122 °F
Mitruma līmenis:	+30 °C/86 °F temperatūrā 20 % - 80 %.
Strāvas padeve:	DC maks. 30 V, 350 W

Lietot tikai kopā ar komplektā iekļauto barošanas bloku.

Šī instrukcija uzmanīgi jāizlasa ikvienam, kas atbildīgs par galda uzstādīšanu vai ikdienas lietošanu, vai apkopi un labošanu. Saglabāt šo instrukciju netālu no galda.

Uzstādīšanas instrukcija

Galda jāsaliek saskaņā ar atsevišķu montāžas instrukciju. Savienot vienu 90 grādu savienojuma vada (50 mm garums) galu ar M1 pieslēgvietu vadības ierīcē, tad savienot otru galu ar vadu no kājas. Savienot vadu no otras kājas ar M2 pieslēgvietu. Savienot manuālo vadības ierīci ar HS pieslēgvietu un strāvas padevi ar AC pieslēgvietu vadības ierīcē. Vadības ierīce jāievieto rāmja izveidotajā paliktņā, un elektrības vads ir jāliek filca paliktņā aizmugurē. Novietot vadus tā, lai tie netiktu pakļauti nekādiem bojājumiem. Pārbaudīt lietošanas instrukciju. Savienot elektrības vadu ar sienas kontaktligzdu (vai pagarinātāju, kas atrodas filca paliktņā). Ievērojiet! Elektrības vadam jābūt brīvi kustīgam. Tagad galds ir gatavs lietošanai. Motori automātiski apstājas, kad galds sasniedz zemāko/augstāko pozīciju

Galda lietošana

Lietot galdu tikai kā galdu darbam ar iespēju pārmaiņus strādāt sēdus vai stāvus. Lietot galdu tikai telpās ar nelielu gaisa mitrumu (biroja vai līdzīgā vidē).

Galdu nedrīkst pārliecīgi noslogot – maksimālā pieļaujamā slodze ir 80 kg/176 lbs. Motoru maksimālais nepārtrauktas darbības laiks ir 2 minūtes. Pēc tam motoram ir nepieciešams aptuveni 18 minūšu ilgs pārtraukums. Pēc tam to var lietot atkal.

Regulējot galda augstumu:

1. Pārliedzināties, ka visi vadi ir labi savienoti.
2. Pārliedzināties, ka galda tuvumā nav šķēršļu, kas varētu traucēt augstuma regulēšanu.
3. Regulēt augstumu, spiežot augšup/lejup pogas uz vadības ierīces.

Drošības nosacījumi

Galda pacelšanas/nolaišanas laikā rūpējies par drošu attālumu, lai izvairītos no riska tikt iespiestam starp kustīgo galda virsmu un apkārtējā telpā esošiem statiskiem objektiem. Galda pacelšanas/nolaišanas laikā lietotājam jāuzmanās, lai nenodarītu kaitējumu cilvēkiem vai priekšmetiem. Galda virsmu nedrīkst bloķēt nekustīgi objekti, kas var izraisīt galda apgāšanos. Pirms galda pacelšanas/nolaišanas pastumt tālāk biroja krēslu. Aizliegts veikt jebkādas darbības, kas var ietekmēt galda balstu. Galda apkopes/labošanas laikā barošanas vadam jābūt atvienotam no strāvas padeves. Kategoriski aizliegts veikt jebkādas izmaiņas vadības blokā! Kategoriski aizliegts modificēt galda kājas! Galds nav paredzēts cilvēku ceļšanai.

Kopšanas un labošanas instrukcija

Kad galds ir lietots aptuveni nedēļu, pārbaudīt, vai visas skrūves ir kārtīgi pievilkas. Ja galdu nevar pacelt/nolaist, pārbaudīt savienojumus starp galdu un strāvas padeves avotu (kontaktligzdu) un pārbaudīt, vai visi vadi ir labi savienoti. Ja ir jāmaina kāda no elektroniskajām detaļām, elektrības vads jāatvieno no kontaktligzdas. Pēc nomaiņas pabeigšanas vadu savieno ar strāvas padeves avotu (kontaktligzdu) un veic atiestatīšanu atbilstoši atiestatīšanas instrukcijai. Pēc veiksmīgas atiestatīšanas galds ir gatavs lietošanai. Ja galds joprojām nedarbojas, lūdzam sazināties ar tuvāko IKEA veikalu vai klientu apkalpošanas centru.

Apkope

Nemēģināt labot ierīci saviem spēkiem – atverot vai noņemot pārsegus, var gūt dzīvībai bīstamu strāvas triecienu vai citas traumas.

Ražotājs: IKEA of Sweden AB

Adrese: Box 702, SE-343 81 Älmhult, SWEDEN (ZVIEDRIJA)
Tālrunis Nr.: +46(0)476-648500









SAGLABĀT ŠO INSTRUKCIJU



Nosvītrotā atkritumu tvertnes ikona nozīmē, ka šo precī nedrīkst izmest mājsaimniecības atkritumos. Šī prece ir jānodod pārstrādei atbilstoši nosacījumiem vides aizsardzības jomā. Šķirojot atkritumus ar šādu apzīmējumu, var samazināt atkritumu daudzumu, kas nonāk atkritumu dedzināšanas iekārtās un tādējādi samazināt iespējami kaitīgu ietekmi uz cilvēka veselību un uz dabu. Uzzini vairāk, sazinoties ar tuvāko IKEA veikalu.

ES atbilstības deklarācija ir atsevišķi iekļauta iepakojumā.

Manuālās vadības instrukcija:

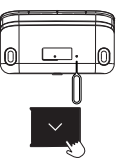
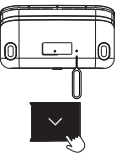
Darbība un statuss	Vadības pogas	Vadības metode	Pogas nospiešanas laiks	Gaismas krāsa	Gaismas efekts	Piezīme
Uz augšu	Poga "uz augšu" 	Ilgi piespiest	/	Nav gaismas	/	/
Uz leju	Poga "uz leju" 	Ilgi piespiest	/	Nav gaismas	/	/
Bloķēt	Poga "uz augšu"+poga "uz leju" 	Ilgi piespiest abas pogas kopā	3 s	Sarkana gaisma	Mirkšķinās	1. Pēc bloķēšanas sarkana gaisma nomirkšķinās divas reizes un nodziest. 2. Bloķēšanas laikā gaisma nedeg. 3. Bloķēšanas laikā nospieš jebkuru pogu; 1 reizi nomirkšķināsies sarkana gaisma, norādot, ka ierīce ir bloķēta.
Atbloķēt	Poga "uz augšu"+poga "uz leju" 	Ilgi piespiest abas pogas kopā	3 s	Zaļā lampiņa	Mirkšķinās	1. Pēc bloķēšanas zaļa gaisma nomirkšķinās divas reizes un nodziest. 2. Atbloķētā stāvoklī gaisma nedeg.
Iestatīt 1. pozīciju	1. pozīcijas poga 	Ilgi piespiest	3 s	Balta gaisma	Mirkšķinās	1. Pēc iestatīšanas pabeigšanas balta gaisma nomirkšķinās divas reizes un nodziest. 2. Iestatīšanas laikā gaisma nedeg.
Iestatīt 2. pozīciju	2. pozīcijas poga 	Ilgi piespiest	3 s	Balta gaisma	Mirkšķinās	1. Pēc iestatīšanas pabeigšanas balta gaisma nomirkšķinās divas reizes un nodziest. 2. Iestatīšanas laikā gaisma nedeg.
1. pozīcija	1. pozīcijas poga 	Viens klikšķis	/	Nav gaismas	/	Pirms 1. pozīcijas iestatīšanas pārliecināties, ka zem un virs galda virsmas nav šķēršļu.
2. pozīcija	2. pozīcijas poga 	Viens klikšķis	/	Nav gaismas	/	Pirms 2. pozīcijas iestatīšanas pārliecināties, ka zem un virs galda virsmas nav šķēršļu.
Atiestatīt	Tapiņas caurums+poga "uz leju" 	Vispirms piespiest tapiņas caurumu, tad ilgi piespiest pogu	/	Oranža gaisma	Deg nemirkšķinoties	Vispirms ar smailu priekšmetu iespiest caurumā vadības ierīces apakšā, lai aktivizētu atiestatīšanas režīmu (iedegties oranža gaisma), tad ilgi piespiest pogu "uz leju", līdz galda virsma atrodas zemākajā pozīcijā, tad automātiski pacelt 7 mm, lai pabeigtu atiestatīšanu. Pēc veiksmīgas atiestatīšanas oranža gaisma izdzīs.
Netipiskas kļūdas	Tapiņas caurums+poga "uz leju" 	Atiestatīšana	/	Oranža gaisma	Mirkšķinās	Netipiskā gadījumā oranža gaisma turpina mirkšķināties. Nedarbojas neviena poga. Pārbaudīt, vai visi vadi ir atbilstoši savienoti, un tad veikt atiestatīšanu.
Pārkaršanas aizsardzība	/	Pirms lietošanas nogaidīt aptuveni 18 minūtes.	/	Zila gaisma	Deg nemirkšķinoties	Šis signāls nenozīmē netipisku kļūdu. Bez apstājas lietojot motoru, var aktivizēties pārkaršanas aizsardzība. Aptuveni pēc 18 minūtēm nelietojot, zilā gaisma izslēgsies un tiks atsākta normāla darbība.

Konstatēta sadursme

- Sistēma izveidota tā, lai sadursmes rezultātā nerastos bojājumi. Ja sistēma reģistrē pēkšņas izmaiņas pretestībā, tā aptur kustību un pavirza virsmu aptuveni 30-50 mm pretējā virzienā (tas ir atkarīgs no kustības ātruma, sadursmes spēka un slodzes sadursmes brīdī).

MITTZON traucējumu novēršana

Problēma	Pārbaudīt	Izmēģināt
Galda pozīcija nemainās. Mirgo oranža gaisma	1. Pārliedcināties, ka visi vadi ir labi savienoti.	1. No jauna savienot visus vadus.
	2. Atvienot rakstāmgaldus no strāvas uz apmēram vienu minūti un pēc tam to atkal pieslēgt.	2. Atiestatīt atbilstoši montāžas instrukcijai. Ja problēma atkārtojas, sazināties ar IKEA klientu apkalpošanas nodaļu.
Darbojas tikai viena kāja. Mirgo oranža gaisma	1. Pārliedcināties, ka visi vadi ir labi savienoti.	1. No jauna savienot visus vadus.
	2. Atvienot rakstāmgaldus no strāvas uz apmēram vienu minūti un pēc tam to atkal pieslēgt.	2. Atiestatīt atbilstoši montāžas instrukcijai. Ja problēma atkārtojas, sazināties ar IKEA klientu apkalpošanas nodaļu.
Lietošanas brīdī galda kustība tiek pārtraukta, un tas sāk darboties pretējā virzienā.	1. Pārbaudīt, vai galds nav pārslogots. (Maksimālā slodze: 80 kg/176 lbs)	Noņemt no galda smagos priekšmetus.
	2. Pārbaudīt, vai nekas nebloķē galda kustību.	Noņemt šķērsli. Atiestatīt atbilstoši montāžas instrukcijai.
	3. Pārbaudīt, vai augstākajā pozīcijā vads ir brīvi kustināms un nav nospriegots.	Ja vads ir iesprūdis, tas jāatbrīvo. Pārliedcināties, ka galda augstākajā pozīcijā vads ir pietiekami garš.
Galds nedarbojas. Deguma smaka no īssavienojuma / motora / strāvas padeves / vadības blokiem.	Atvienot galdus no strāvas avota.	Identificēt apdegušās daļas un sazināties ar IKEA Klientu apkalpošanas nodaļu.
No galda kājas nāk neparasts troksnis.	Pakustināt galdus augšup un lejup, lai pārliedcinātos, vai troksnis ir parasts vai neparasts.	Atiestatīt atbilstoši montāžas instrukcijai. Ja problēma neatrisinās, identificēt defektīvās daļas un sazināties ar IKEA Klientu apkalpošanas nodaļu.
Viens no trim kājas posmiem nekustas.	/	Atiestatīt atbilstoši montāžas instrukcijai. Ja problēma neatrisinās, identificēt defektīvo kāju un sazināties ar IKEA Klientu apkalpošanas nodaļu.
Pārkaršanas aizsardzības statuss	/	Šis signāls nenozīmē kļūdu. Bez apstājas lietojot motoru, var aktivizēties pārkaršanas aizsardzība. Aptuveni pēc 18 minūtēm nelietojot, zilā gaisma izslēgsies un tiks atsākta normāla darbība.

Elektromechaniniu būdu keičiamo aukščio rašomasis stalas su valdymo sąsaja, skirta pakelti ir nuleisti.. Baldą leidžiama naudoti vaikams nuo 14 metų amžiaus ir žmonėms su fizine, jusline ar protine negalia, taip pat asmenims, turintiems mažai patirties ar žinių, su sąlyga, kad juos prižiūrės atsakingas asmuo arba toks asmuo supažindins juos su prietaiso saugaus naudojimo taisyklėmis ir jų nesilaikymo pasekmėmis. Vaikams negalima žaisti su šiuo baldu. Baldą valyti ir prižiūrėti turi suaugusieji, o vaikai gali tą daryti tik suaugusiesiems prižiūrint.

Originalių instrukcijų vertimas.

Keičiamo aukščio rašomojo stalo MITTZON instrukcijos

Modelis:	MITTZON
Įėja:	AC 110 V arba 230 V, 50/60 Hz
Garso lygis:	žemesnis nei 50 dBA
Sunaudojamos energijos kiekis budėjimo režime:	< 0,2 W.
Aukščio reguliavimo ribos:	62–126 cm
Didžiausia apkrova:	80 kg
Temperatūra naudojant:	nuo +5 iki +40 °C
Laikymo temperatūra:	nuo -10 iki +50 °C
Drėgmė:	nuo 20 % iki 80 %, esant +30 °C
Maitinimo šaltinis:	DC daugiausiai 30 V, 350 W

Gaminys turi būti naudojamas tik su jam skirtu maitinimo šaltiniu (pridedamas).

Už šio rašomojo stalo įrengimą atsakingi asmenys, jo kasdieniai naudotojai ar remonto / priežiūros darbus atliekantys asmenys privalo perskaityti stalo naudojimo instrukcijas. Laikykitės instrukcijas prie keičiamo aukščio rašomojo stalo.

Įrengimo instrukcijos

Stalas turi būti surinktas pagal jo surinkimo instrukcijas (atskiras dokumentas). Vieną 90 laipsnių jungiamojo laido (50 mm ilgio) galą prijunkite prie valdymo bloko lizdo M1, kitą galą – prie laido nuo kojos. Kitoje kojoje esantį laidą prijunkite prie valdymo bloko lizdo M2. Prijunkite rankinį valdiklį prie lizdo HS, o maitinimo šaltinį – prie valdymo bloko kintamosios srovės lizdo. Valdymo blokas turi būti dedamas į rėmo suformuotą dėklą, o elektros laidas – į gale esantį veltinio dėklą. Elektros laidus nutieskite taip, kad netyčia neapgadintumėte. Patikrinkite surinkimo instrukcijas. Elektros laidąjunkite į sieninį kištukinį lizdą (arba į kištukinį lizdą, esantį veltinio dėkle). Svarbu! Turi būti sudarytos sąlygos maitinimo laidui judėti. Dabar stalas jau paruoštas naudoti. Varikliai sustabdys stalą, kai jis pakils arba nusileis iki ribinio aukščio.

Stalo naudojimas

Šį stalą naudokite tik kaip rašomąjį stalą, keisdami jo aukštį pagal poreikį. Naudokite tik patalpoje, sausoje vietoje (biure, darbo kambaryje ar pan.).

Negalima perkrauti stalo. Didžiausia leidžiama apkrova yra 80 kg. Varikliai gali veikti be pertraukos ilgiausiai 2 minutes. Po to jiems reikia apytiksliai 18 minučių pertraukos iki kito naudojimo.

Nustatydami stalo aukštį vadovaukitės šiomis instrukcijomis:

1. Įsitikinkite, kad visi laidai yra tvirtai prijungti.
2. Įsitikinkite, kad jokie pašaliniai daiktai / objektai netrukdyt reguliuoti stalo aukščio.
3. Spauskite mygtukus aukštyn / žemyn, kad sureguliuotumėte stalo aukštį.

Saugos instrukcijos

Stalui kylant ar leidžiantis laikykitės saugaus atstumo, pasirūpinkite, kad tarp stalviršio ir stalo rėmo nepakliūtų jokie objektai. Stalui kylant ar leidžiantis, jį valdantis asmuo turi atidžiai stebėti veiksmą ir aplinką, kad niekas nebūtų sužeistas, daiktai nebūtų sugadinti. Stalviršio judėjimo neturi blokuoti jokie daiktai, kitaip gali kilti pavojus, kad stalas apvirs. Patraukite kėdę prieš keisdami stalo aukštį. Stalo trikojo negalima keisti ar perdaryti. Taisant stalą, elektros laidas turi būti ištrauktas iš sieninio kištukinio lizdo. Valdymo bloko ir rankinio valdiklio pakeitimai yra absoliučiai draudžiami! Draudžiama bet kokiū būdu keisti arba ardyti stalo kojas. Draudžiama stalu kelti žmones.

Priežiūra ir remontas

Po apytiksliai savaitės patikrinkite, ar nekliba varžtai. Jei stalo negalima nuleisti ar pakelti, patikrinkite stalo maitinimo kištuko ir sieninio lizdo (kištukinio lizdo) jungtis ir įsitikinkite, kad visi laidai yra tvirtai sujungti. Jei turi būti pakeista kokia nors elektrinė dalis, pirmiausia reikia atjungti stalą nuo maitinimo tinklo (ištraukite kištuką iš lizdo). Pakeitus dalį vėl reikia prijungti elektros laidą prie sieninio lizdo (kištukinio lizdo) ir užbaigti atstatymo procesą pagal atstatymo instrukcijas. Sėkmingai ir be jokių problemų atlikus iš naujo nustatymą, stalas yra paruoštas naudoti. Jei stalo pakėlimo mechanizmas neveikia, kreipkitės į parduotuvės IKEA pirkėjų aptarnavimo skyrių.

Techninė priežiūra

Nemėginkite baldo remontuoti patys – atvėrus korpusą ar pašalinus gaubtus gali kilti elektros smūgio ar kitokia grėsmė.

Gamintojas „IKEA of Sweden AB“

Adresas: p. d. 702 SE-343 81 Elmhultas, ŠVEDIJA
Tel. +46(0)476-648500









IŠSAUGOKITE INSTRUKCIJAS ATEIČIAI



Perbraukto šiukšlių konteinerio simbolis ant gaminio arba jo pakuotės reiškia, kad šio gaminio negalima šalinti kartu su buitineis atliekomis. Jį reikia atiduoti perdirbti į specialią surinkimo vietą, kaip numatyta šalies aplinkosaugos teisės aktuose. Atskirdami taip pažymėtą gaminį nuo buitinių atliekų padėsite sumažinti atliekų kiekius išvežamus į švartynus ar deginimo vietas, ir galimą neigiamą poveikį žmogaus sveikatai bei gamtai. Norėdami gauti daugiau informacijos, kreipkitės į parduotuvės IKEA darbuotojus.

ES atitikties deklaracija pridedama atskiru dokumentu.

Rankinio naudojimo instrukcijos:

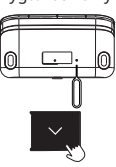
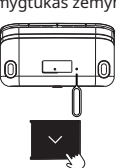
Funkcija ir būklė	Valdymo mygtukai	Veikimo būdas	Mygtuko paspaudimo trukmė	Šviesos spalva	Šviesos rodymo efektas	Pastaba
Aukštyn	1 mygtukas, į viršų 	Ilgas paspaudimas	/	Be šviesos	/	/
Žemyn	2 mygtukas, į apačią 	Ilgas paspaudimas	/	Be šviesos	/	/
Užraktas	Mygtukas aukštyn + mygtukas žemyn 	Ilgas paspaudimas	3 sek.	Raudona šviesa	Žybsi	1. Baigus užrakto nustatymą, raudona lemputė du kartus sumirksi ir išsijungia. 2. Kai užrakinta, lemputė nešviečia. 3. Užrakintoje padėtyje paspauskite bet kurį mygtuką ir raudona lemputė 1 kartą sumirksės, rodydama užrakintą būseną.
Atrakinimas	Mygtukas aukštyn + mygtukas žemyn 	Ilgas paspaudimas	3 sek.	Žalia šviesa	Žybsi	1. Baigus atrakinimo nustatymą, žalia lemputė du kartus sumirksi ir išsijungia. 2. Kai atrakinta, lemputė nešviečia.
Nustatyti atminties padėtį 1	Atminties 1 mygtukas 	Ilgas paspaudimas	3 sek.	Balta šviesa	Žybsi	1. Baigus nustatymą, balta lemputė du kartus sumirksi ir išsijungia. 2. Kai atliekamas nustatymas, lemputė nešviečia.
Nustatyti atminties padėtį 2	Atminties 2 mygtukas 	Ilgas paspaudimas	3 sek.	Balta šviesa	Žybsi	1. Baigus nustatymą, balta lemputė du kartus sumirksi ir išsijungia. 2. Kai atliekamas nustatymas, lemputė nešviečia.
Atminties 1 pozicija	Atminties 1 mygtukas 	Vienas paspaudimas	/	Be šviesos	/	Prieš nustatydami 1 atminties padėtį įsitikinkite, kad po stalu ar virš jo nėra jokių kliūčių.
Atminties 2 pozicija	Atminties 2 mygtukas 	Vienas paspaudimas	/	Be šviesos	/	Prieš nustatydami 2 atminties padėtį įsitikinkite, kad po stalu ar virš jo nėra jokių kliūčių.
Nustatymų atkūrimas	Kaiščio anga + mygtukas žemyn 	Pirmaisia spustelėkite skylutę vieną kartą, tada ilgai spauskite mygtuką „žemyn“	/	Oranžinė šviesa	Nepertraukiamai šviečia	Pirmaisia įkiškite smeigtuką į rankinio valdiklio apačioje esančią skylutę, kad įjungtumėte pakartotinio nustatymo būseną (tuo metu nepertraukiamai švies oranžinė lemputė), tada ilgai spauskite mygtuką „žemyn“, kol stalas nusileis iki mažiausio aukščio, o tada automatiškai pakelkite jį 7 mm, kad pabaigtumėte nustatymų atkūrimą. Sėkmingai atkūrus nustatymus, oranžinė lemputė nebešvies.
Klaidos būseną	Kaiščio anga + mygtukas žemyn 	Iš naujo atlikti nustatymus	/	Oranžinė šviesa	Žybsi	Ivykus klaidai, oranžinė lemputė toliau mirksi. Spaudžiant bet kurį mygtuką, niekas nevyksta. Reikia patikrinti, ar tinkamai prijungti visi laidai, ir tada atlikti iš naujo nustatymą.
Apsaugos nuo perkaitimo būseną	/	Prieš toliau reguliuodami, leiskite baldui pailsėti maždaug 18 minučių.	/	Mėlyna šviesa	Nepertraukiamai šviečia	Tai nėra veikimo klaida, tačiau dėl nuolatinio variklio darbo gali įsijungti apsauga nuo perkaitimo. Po maždaug 18 minučių pertraukos mėlyna lemputė išsijungs ir bus galima tęsti įprastą valdymą.

Kliūčių aptikimas

- Gaminys sukurtas taip, kad aptiktų judėjimo kelyje esančias kliūtis ir išvengtų susidūrimo bei iš to kylančios žalos. Aptikęs staigų pasipriešinimo pokytį, stalas sustoja ir pajuda priešinga kryptimi maždaug 30–50 mm (priklauso nuo judėjimo greičio, susidūrimo jėgos ir apkrovos susidūrimo metu).

MITTZON: gedimų šalinimas

Požymis	Patikrinkite	Išbandykite
Rašomasis stalas nejuda. Žybsi oranžinė lemputė	1. Įsitinkite, kad visi laidai yra tvirtai prijungti.	1. Iš naujo prijunkite visus laidus.
	2. Ištraukite kištuką iš maitinimo lizdo maždaug minutei ir vėl įkiškite atgal.	2. Vadovaudamiesi įrengimo instrukcijomis atkurkite parametrus. Jei problema išlieka, kreipkitės į IKEA pirkėjų aptarnavimo skyrių.
Juda tik viena koja. Žybsi oranžinė lemputė	1. Įsitinkite, kad visi laidai yra tvirtai prijungti.	1. Iš naujo prijunkite visus laidus.
	2. Ištraukite kištuką iš maitinimo lizdo maždaug minutei ir vėl įkiškite atgal.	2. Vadovaudamiesi įrengimo instrukcijomis atkurkite parametrus. Jei problema išlieka, kreipkitės į IKEA pirkėjų aptarnavimo skyrių.
Stalas sustoja ir pradeda judėti priešinga kryptimi.	1. Patikrinkite, ar neviršijote leidžiamosios apkrovos (didžiausia apkrova 80 kg).	Nuimkite sunkius daiktus nuo rašomojo stalo.
	2. Patikrinkite, ar stalo judėjimo kelyje nėra kliūčių.	Pašalinkite kliūtis. Vadovaudamiesi įrengimo instrukcijomis atkurkite parametrus.
	3. Patikrinkite, ar elektros laidas gali judėti su stalu, kai stalas yra aukščiausioje padėtyje, ir yra pakankamai laisvas, neįtemptas.	Jei laidas įstrigęs, išlaisvinkite. Įsitinkite, kad laidas yra užtektinai ilgas, kai stalas pakeltas į aukščiausią tašką.
Stalas nustojo veikęs. Degėsių kvapas nuo trumpojo jungimo / variklio / maitinimo šaltinio / valdymo bloko.	Atjunkite rašomąjį stalą nuo sieninio kištukinio lizdo.	Raskite sudegusias dalis, tada kreipkitės į IKEA pirkėjų aptarnavimo skyrių.
Nenormalus stalo kojos keliamas triukšmas.	Patikrinkite, ar garsas yra normalus, ar neįprastas, kai kilnojate stalviršį aukštyn ir žemyn.	Vadovaudamiesi įrengimo instrukcijomis atkurkite parametrus. Jei problema išlieka, raskite sudegusias dalis ir kreipkitės į IKEA pirkėjų aptarnavimo skyrių.
Viena dalis iš trijų dalių kojos nejuda.	/	Vadovaudamiesi įrengimo instrukcijomis atkurkite parametrus. Jei problema išlieka, raskite sudegusią koją ir kreipkitės į IKEA pirkėjų aptarnavimo skyrių.
Apsaugos nuo perkaitimo būseną.	/	Tai nėra veikimo klaida, tačiau dėl nuolatinio variklio darbo gali įsijungti apsauga nuo perkaitimo. Po maždaug 18 minučių pertraukos mėlyna lemputė išsijungs ir bus galima tęsti įprastą valdymą.

Uma superfície de trabalho regulável em altura de forma eletromecânica com uma interface de controlo para regular a altura para cima e para baixo. Este produto pode ser utilizado por crianças a partir dos 14 anos e por pessoas com capacidades físicas, sensoriais ou mentais reduzidas ou com pouca experiência e conhecimentos, caso sejam supervisionados ou tenham sido instruídos por uma pessoa responsável pela sua segurança quanto à utilização segura do produto e compreendam os riscos envolvidos. As crianças não devem brincar com o produto. A limpeza e a manutenção não devem ser feitas por crianças sem supervisão.

Traduzido a partir das instruções originais.

Conselhos e instruções para a secretária sentado/de pé MITTZON.

Modelo:	MITTZON
Entrada:	110V CA ou 230V, 50/60Hz
Nível de ruído:	inferior a 50 dB(A)
Consumo de energia em espera:	<0,2W
Definição de intervalo de altura:	62~126cm
Peso máximo:	80kg
Intervalo de temperatura na utilização:	+5 até +40°C
Intervalo de temperatura em armazenamento:	-10 até +50°C
Humidade:	20% até 80% a +30° C
Fonte de alimentação:	máx. 30V CC, 350W

Este produto só pode ser usado em conjunto com a fonte de alimentação incluída.

As pessoas responsáveis pela instalação, utilização diária ou reparação desta secretária devem ler as instruções cuidadosamente. Mantenha as instruções junto à secretária sentado/em pé.

Instruções de instalação

A secretária é montada de acordo com instruções de montagem separadas. Ligue uma das extremidades do cabo de ligação de 90° (50mm de comprimento) à porta M1 da caixa de controlo e, depois, ligue a outra extremidade ao cabo da perna. Ligue o cabo da outra perna à porta M2 da caixa de controlo. Ligue o controlo manual à porta HS e a fonte de alimentação à porta AC da caixa de controlo. A caixa de controlo deve ser colocada na base criada pela estrutura e o cabo elétrico deve ser colocado no tabuleiro em feltro na parte posterior. Posicione o cabo elétrico de forma a que não fique danificado. Verifique as instruções de montagem. Ligue o cabo elétrico a uma tomada de parede (ou a uma tomada colocada no tabuleiro em feltro).

Nota! O cabo elétrico deve ter mobilidade total.

A secretária está pronta a utilizar. Os motores vão parar automaticamente quando a secretária alcançar a posição mais baixa ou a posição mais alta.

Utilização da secretária

A secretária só deve ser utilizada enquanto mesa de trabalho, com a possibilidade de regular continuamente a altura entre as posições sentado e de pé. A secretária só deve ser utilizada no interior e em ambientes secos (ambiente de escritório ou similar).

A secretária não pode ser sobrecarregada - a carga máxima é de 80kg. Os motores podem funcionar de forma contínua durante um máximo de 2 minutos. Depois, os motores têm de ficar parados durante cerca de 18 minutos, antes de poderem ser utilizados novamente.

Siga estas instruções quando estiver a regular a altura da mesa.

1. Certifique-se de que todos os cabos estão bem ligados.
2. Certifique-se de que não há objetos a estorvar quando estiver a regular a altura.
3. Prima os botões para subir/baixar no controlo manual para regular a altura da secretária.

Regulamentos de segurança

Quando a secretária está a subir/descer, mantenha a distância de segurança necessária, para evitar o risco de ficar preso entre o tampo em movimento e os objetos fixos na área circundante. Quando a secretária está a subir/descer, o utilizador deve estar atento para evitar que alguém se magoe ou que se danifique algum objeto. O tampo não pode ser bloqueado por nenhum objeto fixo, para não haver o risco de a secretária virar. Retire sempre as cadeiras antes de colocar a secretária a subir/descer. O tripé não deve ser alterado nem reconstruído de nenhuma forma. Ao fazer um trabalho de reparação à secretária, deve sempre desligar o cabo elétrico da tomada de parede (a tomada de ligação). São totalmente proibidas quaisquer alterações ao controlo manual e à caixa de controlo. São totalmente proibidas quaisquer alterações às pernas. A secretária não pode ser utilizada como dispositivo para elevar pessoas.

Instruções de manutenção e reparação

Após aproximadamente 1 semana de utilização, verifique se os parafusos estão bem apertados. Se não conseguir regular a altura da secretária, verifique as ligações entre a ficha da secretária e a tomada de parede (a tomada de ligação) e certifique-se de que todos os cabos estão bem ligados. Se for necessário proceder à substituição de qualquer componente da secretária com mecanismo elétrico de regulação da altura, desligue primeiro o cabo elétrico da tomada de parede (a tomada de ligação). Depois de concluir a substituição, ligue o cabo elétrico à tomada de parede (a tomada de ligação) e termine o processo de reposição de acordo com as respetivas instruções. Após uma reposição bem-sucedida e sem quaisquer problemas, a secretária está pronta para ser utilizada. Se a secretária continuar a não funcionar, contacte o Apoio ao Cliente da IKEA.

Manutenção do produto

Não tente reparar o produto por si próprio, pois a abertura ou a remoção das coberturas podem expô-lo a pontos de voltagem perigosos ou a outros riscos.

Fabricante: IKEA of Sweden AB

Morada: Box 702, SE-343 81 Älmhult, SUÉCIA

N.º telefone: +46(0)476-648500









GUARDE ESTAS INSTRUÇÕES.



O símbolo constituído por um contentor de lixo com rodas indica que a eliminação do item deverá ser realizada à parte do lixo doméstico. O item deverá ser entregue para reciclagem de acordo com as regulações ambientais locais de eliminação de resíduos. Ao separar um artigo assinalado dos resíduos domésticos, está a ajudar a reduzir o volume de resíduos enviados para incineradoras ou para aterros e a minimizar potenciais impactos negativos na saúde humana e no ambiente. Para obter mais informações, contacte a sua loja IKEA.

A Declaração de Conformidade da UE está incluída na embalagem num documento em separado.

Instruções de funcionamento do controlo manual:

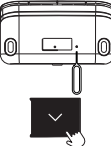
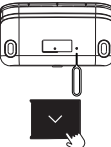
Função e estado	Botões de operação	Método de operação	Tempo durante o qual o botão está premido	Cor da luz	Efeito de apresentação da luz	Nota
Para cima	Botão para cima 	Manter premido	/	Sem luz	/	/
Para baixo	Botão para baixo 	Manter premido	/	Sem luz	/	/
Bloquear	Botão para cima + Botão para baixo 	Manter premidos em conjunto	3 seg	Luz vermelha	pisca	1. Depois de a configuração de bloqueio estar concluída, a luz vermelha pisca duas vezes e depois desliga-se. 2. Não é apresentada nenhuma luz quando a unidade está bloqueada. 3. Na posição de bloqueio, prima qualquer um dos botões e a luz vermelha irá piscar 1 vez para indicar o estado bloqueado.
Desbloquear	Botão para cima + Botão para baixo 	Manter premidos em conjunto	3 seg	Luz verde	pisca	1. Depois de a configuração de desbloqueio estar concluída, a luz verde pisca duas vezes e depois desliga-se. 2. Não é apresentada nenhuma luz durante o desbloqueio.
Definir posição de memória 1	Botão de memória 1 	Manter premido	3 seg	Luz branca	pisca	1. Depois de a configuração estar concluída, a luz branca pisca duas vezes e depois desliga-se. 2. Não é apresentada nenhuma luz durante a configuração.
Definir posição de memória 2	Botão de memória 2 	Manter premido	3 seg	Luz branca	pisca	1. Depois de a configuração estar concluída, a luz branca pisca duas vezes e depois desliga-se. 2. Não é apresentada nenhuma luz durante a configuração.
Posição de memória 1	Botão de memória 1 	Um clique	/	Sem luz	/	Certifique-se de que não existem obstáculos por baixo ou sobre a secretária antes de a posição de memória 1 ser definida.
Posição de memória 2	Botão de memória 2 	Um clique	/	Sem luz	/	Certifique-se de que não existem obstáculos por baixo ou sobre a secretária antes de a posição de memória 2 ser definida.
Reposição	Orifício + botão para baixo 	Clique primeiro no orifício e depois mantenha premido o botão para baixo.	/	Luz laranja	fixa	Primeiro, insira um pino no orifício na parte inferior do controlo manual para introduzir o estado de reposição (nesta etapa, a luz laranja vai estar fixa) e mantenha premido o botão para baixo até que a secretária desça para a posição mais baixa. Depois, faça subir a secretária automaticamente 7mm para concluir a reposição. Após uma reposição bem-sucedida, a luz laranja desliga-se.
Estado de erro anormal	Orifício + botão para baixo 	Operação de reposição	/	Luz laranja	pisca	No estado anormal, a luz laranja continua a piscar. Premir qualquer botão não resolve a situação. Tem de verificar se todos os cabos estão bem ligados e, depois, efetuar a reposição.
Estado de proteção contra o sobreaquecimento	/	Páre os motores durante cerca de 18 minutos antes de continuar a utilizar a unidade	/	Luz azul	fixa	Este não é um erro de estado anormal, mas devido ao facto de o motor funcionar continuamente, a proteção contra o sobreaquecimento pode ser ativada. Depois de os motores estarem parados durante cerca de 18 minutos, a luz azul vai desligar e o funcionamento normal pode ser retomado.

Deteção de colisão

- O sistema foi concebido para evitar possíveis danos ao equipamento devido a colisão. Quando a secretária detetar uma mudança súbita na resistência, vai parar e inverter a direção durante aproximadamente 30mm-50mm (consoante a velocidade do movimento, a força de colisão e a carga presente durante a colisão).

Resolução de problemas de MITTZON

Sintoma	Verificação	Experimentar
A secretária não se move. Luz laranja pisca.	1. Certifique-se de que todos os cabos estão bem ligados e que não apresentam danos.	1. Volte a ligar todos os cabos.
	2. Desligue a secretária da tomada elétrica durante cerca de um minuto e volte a ligar.	2. Siga as instruções para efetuar uma reposição. Se o problema persistir, contacte o Apoio ao Cliente da IKEA.
Apenas uma das pernas funciona. Luz laranja pisca.	1. Certifique-se de que todos os cabos estão bem ligados e que não apresentam danos.	1. Volte a ligar todos os cabos.
	2. Desligue a secretária da tomada elétrica durante cerca de um minuto e volte a ligar.	2. Siga as instruções para efetuar uma reposição. Se o problema persistir, contacte o Apoio ao Cliente da IKEA.
Durante o funcionamento, a secretária pára e inverte a direção.	1. Certifique-se de que a secretária não está sobrecarregada. (Carga máx.: 80kg)	Retire os artigos pesados da secretária.
	2. Certifique-se de que não há nada a bloquear a secretária.	Remova o obstáculo. Siga as instruções para efetuar uma reposição.
	3. Verifique se o cabo elétrico tem total mobilidade quando a secretária está na posição mais alta e que está razoavelmente folgado.	Se o cabo elétrico estiver preso, liberte-o. Certifique-se de que tem comprimento suficiente quando a secretária estiver na posição mais alta.
A secretária parou de funcionar. Cheiro a queimado de curto-circuito/motor/fonte de alimentação/unidades de controlo.	Desligue a ficha da secretária da tomada de parede.	Identifique os componentes queimados e depois contacte o Apoio ao Cliente da IKEA.
A perna da secretária faz um ruído anormal.	Verifique se o som é normal ou anormal quando sobe ou baixa o tampo da secretária.	Siga as instruções para efetuar uma reposição. Se o problema persistir, identifique os componentes defeituosos e contacte o Apoio ao Cliente da IKEA.
Um segmento da perna com 3 segmentos não se move.	/	Siga as instruções para efetuar uma reposição. Se o problema persistir, identifique a perna defeituosa e contacte o Apoio ao Cliente da IKEA.
Estado de proteção contra o sobreaquecimento.	/	Este não é um erro de estado, mas devido ao facto de o motor funcionar continuamente, a proteção contra o sobreaquecimento pode ser ativada. Depois de os motores estarem parados durante cerca de 18 minutos, a luz azul vai desligar e o funcionamento normal pode ser retomado.

O suprafață de lucru electro-mecanică cu înălțime reglabilă cu o interfață de control pentru a regla înălțimea în sus și în jos. Acest produs poate fi folosit de copiii cu vârsta mai mare de 14 ani și de persoane cu capacități fizice, senzoriale sau mentale reduse, sau cu lipsă de experiență și cunoștințe, dacă au fost supravegheați sau instruiți cu privire la utilizarea produsului în siguranță de către o persoană responsabilă pentru siguranța lor. și înțeleg pericolele implicate. Nu lăsați copiii să se joace cu acest produs. Curățarea și întreținerea acestui produs nu se pot efectua de către copii nesupravegheați.

Traducere după instrucțiunile originale.

Sfaturi și instrucțiuni pentru biroul cu înălțime reglabilă MITTZON.

Model:	MITTZON.
Putere de intrare:	AC 110V sau 230V, 50/60Hz
Nivel de sunet:	mai mic de 55 dB (A)
Consum de putere în modul standby:	<0,2W
Interval de setare a înălțimii:	62~126 cm, 24,4~49,6 in
Sarcina maximă:	80 kg/176 lbs
Interval de temperatură în momentul utilizării:	+5 până la 40°C
Interval de temperatură în momentul depozitării:	-10 până la 50°C
Umiditate:	20% până la 80% la +30°C
Unitatea de alimentare cu energie:	DC max 30V, 350W

Acest produs trebuie folosit numai împreună cu unitatea de alimentare electrică inclusă.

Toate persoanele care lucrează la instalarea sau folosirea acestei mese sau pentru servicii de reparații trebuie să citească cu atenție aceste instrucțiuni. Păstrează instrucțiunile la îndemână.

Instrucțiuni de instalare

Asamblează masa conform instrucțiunilor separate de asamblare. Conectează o parte a cablului de conectare de 90 de grade (50 mm lungime) la portul M1 de pe cutia de control, apoi conectează cealaltă parte la cablul de la picior. Conectează cablul de la celălalt picior la portul M2 de pe cutia de control. Conectează controlerul de mână la portul HS și alimentarea cu energie la portul AC de pe cutia de control. Cutia de control trebuie să fie amplasată în tava creată de cadru, și cablul electric trebuie să fie amplasat în tava de fetru din spate. Poziționează cablul electric astfel încât să nu se deterioreze. Verifică instrucțiunile de asamblare. Conectează cablul electric la o priză de perete (sau o priză amplasată în tava de fetru).

Atenție! Cablul electric trebuie să aibă mobilitate completă.

Masa poate fi folosită acum. Motoarele se opresc automat atunci când masa se află în poziția cea mai joasă, respectiv cea mai înaltă.

Utilizarea mesei

Masa trebuie utilizată doar pentru lucru, cu posibilitatea de a regla oricând înălțimea de lucru în funcție de poziția ta la masă, așezat sau în picioare. Masa trebuie utilizată doar la interior și în spații uscate (mediu de birou sau altele similare).

Masa nu trebuie să fie supraîncărcată - greutatea maximă este de 80 kg. Motoarele trebuie să funcționeze continuu timp de maxim 2 minute. După aceea, motoarele trebuie să fie în repaus aproximativ 18 minute înainte de a putea fi utilizate din nou.

Urmează aceste instrucțiuni atunci când reglezi înălțimea mesei:

1. Verifică dacă toate cablurile sunt conectate la locul lor.
2. Verifică dacă nu există obiecte în jur care să împiedice ajustarea înălțimii mesei.
3. Apasă butoanele sus/jos pe controlerul de mână pentru a regla înălțimea mesei.

Reguli de siguranță

Atunci când reglezi masa în sus și în jos, menține distanța de siguranță necesară pentru a evita riscul de a fi prins între blatul mesei care se mișcă și obiectele fixe din jur. Când masa se mișcă în sus sau în jos, utilizatorul trebuie să fie atent pentru a nu răni pe nimeni sau pentru a nu deteriora niciun obiect. Blatul nu trebuie blocat de un obiect fix deoarece există riscul ca masa să se răstoarne. Îndepărtează întotdeauna orice scaun de birou înainte ca masa să se miște în sus sau în jos. Trepiedul mesei nu trebuie modificat sau reconstruit în niciun fel. Scoate întotdeauna cablul electric din priză (priza conectată) înainte de a efectua orice reparație sau depanare. Modificarea cutiei de control și a controlerului de mână este absolut interzisă! Modificarea picioarelor este absolut interzisă! Masa nu trebuie folosită drept dispozitiv de ridicare pentru persoane.

Instrucțiuni privind întreținerea și reparațiile

După aproximativ o săptămână de utilizare, verifică dacă șuruburile sunt strânse corespunzător. Dacă masa nu poate fi coborâtă sau ridicată, verifică conexiunile între priza electrică a biroului și priza de perete (priza) și verifică dacă toate cablurile sunt conectate la locul lor. În cazul în care o componentă a mesei electrice cu reglare pe înălțime trebuie înlocuită, cablul electric trebuie să fie mai întâi deconectat de la priza de perete. După finalizarea înlocuirii, conectează cablul electric la priza de perete (priza) și apoi finalizează procesul de resetare conform instrucțiunile de resetare. După resetarea cu succes, fără nicio problemă, masa este gata de utilizare. Dacă masa nu funcționează, contactează serviciul Relații Clienți sau magazinul IKEA.

Depanarea produsului

Nu încerca să repari produsul singur, deoarece deschiderea sau scoaterea capacului te poate expune la puncte de tensiune periculoase sau alte riscuri.

Producător: IKEA of Sweden AB

Adresa: Box 702, SE-343 81 Älmhult, SUEEDIA

Telefon: +46(0)476-648500









PĂSTREAZĂ ACESTE INSTRUCȚIUNI



Simbolul coșului de gunoi pe roțile tăiat indică faptul că produsul trebuie să fie sortat separat de gunoiul menajer. Produsul respectiv trebuie să fie predat pentru reciclare în conformitate cu reglementările locale cu privire la eliminarea deșeurilor. Separând articolul marcat de deșeurile menajere, vei contribui la reducerea volumului de deșeurii trimis la incineratoare sau groapa de gunoi și la minimizarea unui impact potențial negativ asupra sănătății umane și mediului. Poți afla mai multe informații la magazinul IKEA.

Declarația de conformitate a UE este inclusă în ambalaj ca un document separat.

Instrucțiuni de funcționare a controlului de mână:

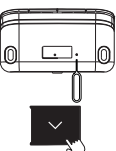
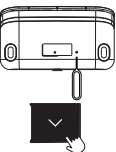
Funcție și stare	Butoane de acționare	Metoda de funcționare	Durata de apăsare a butonului	Culoarea luminii	Efect de afișare a luminii	Atenție!
Sus	Sus buton 	Apasă lung	/	Nicio lumină	/	/
Jos	Buton jos 	Apasă lung	/	Nicio lumină	/	/
Blocare	Buton sus+Buton jos 	Apasă lung împreună	3 secunde	Lumină roșie	Clipește intermitent	1. După ce setarea de blocare este completă, lumina roșie clipește de două ori și apoi se oprește. 2. Nu se afișează nicio lumină când unitatea este blocată. 3. În poziția blocat, apasă orice buton și lumina roșie va clipi intermitent o dată pentru a indica starea blocat.
Deblocare	Buton sus+Buton jos 	Apasă lung împreună	3 secunde	Lumină verde	Clipește intermitent	1. După ce setarea de deblocare este completă, lumina verde clipește de două ori și apoi se oprește. 2. Nu se afișează nicio lumină în timpul setării.
Setează poziția de memorie 1	Buton Memorie 1 	Apasă lung	3 secunde	Lumină albă	Clipește intermitent	1. După ce setarea este completă, lumina albă clipește de două ori și apoi se oprește. 2. Nu se afișează nicio lumină în timpul setării.
Setează poziția Memorie 2	Buton Memorie 2 	Apasă lung	3 secunde	Lumină albă	Clipește intermitent	1. După ce setarea este completă, lumina albă clipește de două ori și apoi se oprește. 2. Nu se afișează nicio lumină în timpul setării.
Poziție Memorie 1	Buton Memorie 1 	Un clic	/	Nicio lumină	/	Asigură-te că nu există obstacole sub sau deasupra mesei înainte ca poziția Memorie 1 să fie setată.
Poziție Memorie 2	Buton Memorie 2 	Un clic	/	Nicio lumină	/	Asigură-te că nu există obstacole sub sau deasupra mesei înainte ca poziția Memorie 2 să fie setată.
Resetare	Orificiu pin +Buton jos 	1 clic orificiu pin mai întâi, apoi apasă lung butonul jos	/	Lumină portocalie	Constantă	Mai întâi, împinge orificiul mic din partea de jos a controlerului de mână cu un pin pentru a intra în starea de resetare (în acest moment, lumina portocalie va fi aprinsă constant), apoi apasă lung butonul jos până când masa coboară la cea mai joasă înălțime, apoi îl ridică automat 7 mm pentru a finaliza resetarea. După ce resetarea este reușită, lumina portocalie se va stinge.
Stare eroare anormală	Orificiu pin +Buton jos 	Resetare funcționare	/	Lumină portocalie	Clipește intermitent	În stare anormală, lumina portocalie continuă să clipească intermitent. Apăsarea oricărui buton nu funcționează. Trebuie să verifici dacă toate cablurile sunt conectate corespunzător, și apoi efectuează resetarea.
Stare de protecție împotriva supraîncălzirii	/	Odihnește-te aproximativ 18 minute înainte de a continua funcționarea unității	/	Lumină albastră	Constantă	Aceasta nu este o stare anormală de eroare, dar datorită funcționării continue a motorului, se poate activa protecția împotriva supraîncălzirii. După aproximativ 18 minute de odihnă, lumina albastră se va stinge și funcționarea normală se poate relua.

Detectarea coliziunii

- Sistemul este conceput pentru a evita toate daunele posibile aduse echipamentului datorită coliziunii. Când biroul detectează o schimbare bruscă a rezistenței, acesta va opri mișcarea și se va deplasa în sens invers cu aproximativ 30 mm-50 mm (depinde de viteza de mișcare, forța de coliziune și sarcina în timpul coliziunii).

Depanare MITTZON

Simptom	Verificare	Probă
Masa nu se mișcă. Lumina portocalie clipește intermitent.	1. Verifică dacă toate cablurile sunt nedeteriorate și sunt conectate la locul lor.	1. Reconectează toate cablurile.
	2. Deconectează biroul de la priză timp de 1 minut și reconectează.	2. Urmează instrucțiunile pentru a efectua o resetare. Dacă problema persistă, contactează IKEA Relații Clienți.
Se mișcă doar un picior. Lumina portocalie clipește intermitent.	1. Verifică dacă toate cablurile sunt nedeteriorate și sunt conectate la locul lor.	1. Reconectează toate cablurile.
	2. Deconectează biroul de la priză timp de 1 minut și reconectează.	2. Urmează instrucțiunile pentru a efectua o resetare. Dacă problema persistă, contactează IKEA Relații Clienți.
Masa se oprește și inversează direcția în timpul funcționării.	1. Verifică dacă masa nu este supraîncărcată. (Sarcina maximă: 80 kg/176 lbs)	Scoate lucrurile grele din birou.
	2. Verifică să nu existe nimic care blochează mișcarea mesei.	Elimină obstacolul. Urmează instrucțiunile pentru a efectua o resetare.
	3. Verifică dacă cablul electric se mișcă complet atunci când biroul este în poziția cea mai înaltă și are un joc rezonabil.	Dacă cablul electric este blocat, dă-i drumul. Asigură-te că are lungimea suficientă când biroul este în poziția cea mai înaltă.
Masa nu mai funcționează. Miros de ars de la scurtcircuit/motor/alimentarea electrică/unitățile de control.	Scoate biroul din priză de perete.	Identifică părțile arse, apoi contactează IKEA Relații Clienți.
Zgomot anormal de la piciorul mesei.	Verifică dacă sunetul este normal sau anormal când miști biroul în sus și în jos.	Urmează instrucțiunile pentru a efectua o resetare. Dacă problema rămâne, identifică părțile defecte și contactează IKEA Relații Clienți.
Un segment al piciorului cu 3 segmente nu se mișcă.	/	Urmează instrucțiunile pentru a efectua o resetare. Dacă problema rămâne, identifică piciorul defect și contactează IKEA Relații Clienți.
Stare de protecție împotriva supraîncălzirii	/	Aceasta nu este o stare de eroare, dar datorită funcționării continue a motorului, se poate activa protecția împotriva supraîncălzirii. După aproximativ 18 minute de odihnă, lumina albastră se va stinge și funcționarea normală se poate relua.

Elektromechanická výškovo nastaviteľná pracovná plocha s ovládacím rozhraním na nastavenie výšky nahor a nadol. Tento výrobok môžu používať deti vo veku od 14 rokov a viac a osoby so zníženými fyzickými, zmyslovými alebo mentálnymi schopnosťami alebo nedostatkom skúseností a vedomostí, ak sú pod dozorom alebo dostali pokyny týkajúce sa používania spotrebiča bezpečným spôsobom a porozumeli prípadným nebezpečenstvám od osoby zodpovednej za ich bezpečnosť. Deti sa s výrobkom nesmú hrať. Čistenie a údržbu zariadenia nesmú deti vykonávať bez dozoru.

Preložené z pôvodného návodu.

Rady a návod na používanie stola MITTZON na sedenie a státie.

Model:	MITTZON
Vstup:	AC 110 V alebo 230 V, 50/60 Hz
Úroveň zvuku:	Nižšia ako 50 dB(A)
Spotreba energie v pohotovostnom režime:	<0,2 W
Rozpätie nastavenia výšky:	62 ~ 126 cm
Max. nosnosť:	80 kg
Teplota pri používaní:	5 až 40 °C
Teplota pri skladovaní:	-10 až +50 °C
Vlhkosť:	20 % až 80 % pri 30 °C
Napájacia jednotka:	DC max 30 V, 350 W

Tento výrobok sa môže používať iba s dodávaným zdrojom napájania.

Každá osoba, ktorá je zodpovedná za tento stôl pri inštalácii alebo pri každodennom používaní alebo a opravách, by si mala pozorne prečítať tento návod. Pokyny si uschovajte v blízkosti vášho stola na sedenie / státie.

Návod na inštaláciu

Stôl zmontujete podľa samostatného návodu na montáž. Pripojte jednu stranu 90-stupňového pripojovacieho kábla (s dĺžkou 50 mm) k portu M1 na ovládacom paneli a potom pripojte druhú stranu ku káblu na nohe. Pripojte kábel z druhej nohy k portu M2 na ovládacom paneli. Pripojte ručný ovládač k portu HS a napájací zdroj k portu AC na ovládacom paneli. Ovládací panel by mal byť umiestnený do priehradky vytvorenej rámom a elektrický kábel by sa mal umiestniť do plstenej priehradky na zadnej strane. Elektrický kábel umiestnite tak, aby sa nepoškodil. Skontrolujte návod na montáž. Pripojte elektrický kábel k zásuvke v stene (alebo k zásuvke umiestnenej v plstenom zásobníku).

Pozor! Elektrický kábel musí byť plne pohyblivý.

Stôl je pripravený na používanie. Motory sa automaticky zastavia, keď stôl dosiahne najnižšiu, resp. najvyššiu polohu.

Použitie stola

Stôl sa používa len ako pracovný stôl s možnosťou plynulého nastavenia pracovnej výšky medzi polohou v sede a v stojí. Stôl sa smie používať len v interiéri a v suchých priestoroch (kancelárske alebo podobné prostredie).

Stôl nesmie byť preťažený – maximálne zaťaženie je 80 kg. Motory môžu byť v nepretržitom chode maximálne dve minúty. Potom musia motory odpočívať približne 18 minút a až potom sa môžu opäť používať.

Pri nastavovaní výšky stola postupujte podľa týchto pokynov:

1. Skontrolujte, či sú všetky káble pevne pripojené na svojom mieste.
2. Uistite sa, že stolu neprekážajú žiadne predmety, aby bolo možné voľne nastaviť výšku.
3. Stláčaním tlačidiel hore/dole na ručnom ovládači nastavíte výšku stola.

Bezpečnostné opatrenia

Pri pohybe stola nahor a nadol dodržiavajte potrebnú bezpečnostnú vzdialenosť, aby ste zabránili riziku zachytenia medzi pohybujúcou sa doskou stola a pevnými predmetmi v okolí. Keď sa stôl pohybuje hore a dole, používateľ musí dávať pozor, aby sa nikto nezranil alebo nepoškodil nejaký predmet. Doska stola nesmie byť zablokovaná pevným predmetom, ktorý by mohol spôsobiť prevrátenie stola. Vždy posuňte kancelársku stoličku predtým, ako sa stôl posuniete hore či dole. Podnožie stola sa nesmie nijako upravovať alebo rekonštruovať. Pri servise a opravách stola musí byť elektrický kábel vždy odpojený od zásuvky (pripojenej zásuvky). Zmeny na ovládacom paneli a ručnom ovládači sú zakázané! Úpravy nôh sú zakázané! Stôl sa nesmie používať ako zdvíhacie zariadenie na osoby.

Návod na údržbu a opravu

Po cca. 1 týždni používania skontrolujte, či sú skrutky správne utiahnuté. Ak sa stôl nedá spustiť ani zdvihnúť, skontrolujte spojenie medzi napájacou zástrčkou stola a zásuvkou v stene (zásuvkou) a uistite sa, že sú všetky káble pevne pripojené na svojom mieste. Ak je potrebné vymeniť akúkoľvek časť elektrického výškovo nastaviteľného stola, je potrebné najprv odpojiť elektrický kábel zo zásuvky (zásuvky). Po dokončení výmeny pripojte elektrický kábel do zásuvky (zásuvky) a potom dokončíte proces resetovania podľa pokynov na resetovanie. Po úspešnom resetovaní bez akýchkoľvek problémov je stôl pripravený na používanie. Ak stôl stále nefunguje, obráťte sa na najbližší obchodný dom IKEA alebo na Služby zákazníkom.

Údržba výrobku

Nepokúšajte sa sami opravovať výrobok. Ak otvoríte alebo zložíte kryt, hrozí vám nebezpečenstvo, pretože sa vystavujete napätiu.

Výrobca: **IIKEA of Sweden AB**

Adresa: **Box 702, SE-343 81 Älmhult, ŠVÉDSKO**

Telefónne číslo: **+46(0)476-648500**









TENTO NÁVOD SI UCHOVAJTE



Symbol preškrtnutej smetnej nádoby na kolieskach znamená, že položka by sa mala likvidovať oddelene od domového odpadu. Predmet by sa mala odovzdať na recykláciu v súlade s miestnymi environmentálnymi predpismi na likvidáciu odpadu. Oddelením označenej položky od odpadu z domácnosti pomôžete znížiť objem odpadu odosielaného do spaľovne alebo na skládky a minimalizovať prípadný negatívny vplyv na ľudské zdravie a životné prostredie. Ďalšie informácie získate v obchodnom dome IKEA.

Vyhlasenie o zhode EÚ je súčasťou balenia ako samostatný dokument.

Návod na obsluhu slúchadla:

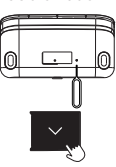
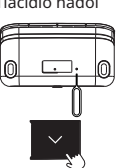
Funkcia a stav	Ovládacie tlačidlá	Spôsob prevádzky	Čas trvania stlačenia tlačidla	Farba svetla	Efekt svetelného displeja	Poznámka
Hore	Tlačidlo hore 	Dlhé stlačenie	/	Žiadne svetlo	/	/
Dole	Tlačidlo dole 	Dlhé stlačenie	/	Žiadne svetlo	/	/
Uzamykanie	Tlačidlo nahor + tlačidlo nadol 	Dlho naraz stlačte	Tri sekundy	Červené svetlo	Bliká	1. Po dokončení nastavenia blokovania červená kontrolka dvakrát blikne a potom zhasne. 2. Keď je jednotka uzamknutá, nezobrazí sa žiadna kontrolka. 3. V uzamknutej polohe stlačte ľubovoľné tlačidlo a červená kontrolka jedenkrát zabliká, čím signalizuje uzamknutý stav.
Odomknutie stránky	Tlačidlo nahor + tlačidlo nadol 	Dlho naraz stlačte	Tri sekundy	Zelené svetlo	Bliká	1. Po dokončení nastavenia odomknutia zelená kontrolka dvakrát blikne a potom zhasne. 2. Počas odomykania sa nezobrazuje žiadna kontrolka.
Nastavenie pamätavej pozície 1	Tlačidlo pamäte 1 	Dlhé stlačenie	Tri sekundy	Biele svetlo	Bliká	1. Po dokončení nastavenia biele svetlo dvakrát blikne a potom zhasne. 2. Počas nastavovania sa nezobrazuje žiadna kontrolka.
Nastavenie pozície pamäte 2	Tlačidlo pamäte 2 	Dlhé stlačenie	Tri sekundy	Biele svetlo	Bliká	1. Po dokončení nastavenia biele svetlo dvakrát blikne a potom zhasne. 2. Počas nastavovania sa nezobrazuje žiadna kontrolka.
Pozícia pamäte 1	Tlačidlo pamäte 1 	Jedno kliknutie	/	Žiadne svetlo	/	Pred nastavením pozície pamäte 1 sa uistite, že pod stolom ani nad ním nie sú žiadne prekážky.
Pozícia pamäte 2	Tlačidlo pamäte 2 	Jedno kliknutie	/	Žiadne svetlo	/	Pred nastavením pozície pamäte 2 sa uistite, že pod stolom ani nad ním nie sú žiadne prekážky.
Obnova nastavení	Otvor na špendlík + Tlačidlo nadol 	Najprv raz kliknite do otvoru pre špendlík a potom dlho stlačte tlačidlo nadol	/	Oranžové svetlo	Stabilne svieti	Najprv špendlíkom prepichnete otvor v spodnej časti ručného ovládača, aby ste vstúpili do stavu resetovania (v tomto okamihu bude stále svietiť oranžová kontrolka), a potom dlho stláčajte tlačidlo nadol, kým stôl neklesne do najnižšej výšky, a potom sa automaticky zdvihne o 7 mm, aby sa dokončilo resetovanie. Po úspešnom resetovaní sa oranžová kontrolka vypne.
Abnormálny chybový stav	Otvor pre kolík + Tlačidlo nadol 	Obnovenie činnosti	/	Oranžové svetlo	Bliká	V abnormálnom stave oranžová kontrolka naďalej bliká. Stlačenie akéhokoľvek tlačidla nefunguje. Musíte skontrolovať, či sú všetky káble správne pripojené, a potom vykonať reset.
Stav ochrany proti prehriatiu	/	Pred pokračovaním v prevádzke prístroja počkajte približne 18 minút	/	Modré svetlo	Stabilne svieti	Nejde o abnormálny chybový stav, ale v dôsledku nepretržitej práce motora sa môže aktivovať ochrana proti prehriatiu. Po približne 18 minútach nečinnosti modré svetlo zhasne a je možné pokračovať v normálnej prevádzke.

Detekcia kolízie

- Systém je navrhnutý tak, aby sa zabránilo možnému poškodeniu zariadenia v dôsledku kolízie. Keď stôl zistí náhlu zmenu odporu, zastaví pohyb a posunie sa opačným smerom približne o 30 mm až 50 mm (závisí od rýchlosti pohybu, sily nárazu a zaťaženia počas nárazu).

Riešenie problémov MITTZON

Symptóm	Skontrolujte	Vyskúšajte
Stôl sa nehýbe. Bliká oranžové svetlo.	1. Skontrolujte, či sú všetky káble nepoškodené a pevne pripojené na svojom mieste.	1. Znovu zapojte všetky káble.
	2. Odpojte stôl zo zásuvky na približne jednu minútu a znova ho pripojte.	2. Postupujte podľa pokynov na inštaláciu a vykonajte reset. V prípade, že problém pretrváva, kontaktujte Služby zákazníkom IKEA.
Pohybuje sa iba jedna noha. Bliká oranžové svetlo.	1. Skontrolujte, či sú všetky káble nepoškodené a pevne pripojené na svojom mieste.	1. Znovu zapojte všetky káble.
	2. Odpojte stôl zo zásuvky na približne jednu minútu a znova ho pripojte.	2. Postupujte podľa pokynov na inštaláciu a vykonajte reset. V prípade, že problém pretrváva, kontaktujte Služby zákazníkom IKEA.
Stôl sa počas prevádzky zastavuje a reverzuje.	1. Uistite sa, že stôl nie je preťažený. (Max. nosnosť: 80 kg)	Odstráňte ťažké predmety zo stola.
	2. Uistite sa, že pohyb stola nič neblokuje.	Odstráňte prekážku. Postupujte podľa pokynov na inštaláciu a vykonajte reset.
	3. Skontrolujte, či má elektrický kábel umožnený voľný pohyb, keď je stôl v najvyššej polohe, a či má primeranú vôľu.	Ak je elektrický kábel zaseknutý, uvoľnite ho. Uistite sa, že má dostatočnú dĺžku, keď je stôl v najvyššej polohe.
Stôl prestal fungovať. Spálený zápach zo skratu/motora/napájacieho zdroja/radiacích jednotiek.	Odpojte stôl od elektrickej siete.	Identifikujte spálené časti a potom kontaktujte zákaznícky servis IKEA.
Abnormálny hluk z nohy stola.	Skontrolujte, či je zvuk normálny alebo abnormálny, keď pohybujete pracovnou doskou nahor a nadol.	Postupujte podľa pokynov na inštaláciu a vykonajte reset. Ak problém pretrváva, identifikujte chybné diely a kontaktujte zákaznícky servis IKEA.
Jeden segment trojsegmentového ramena sa nepohybuje.	/	Postupujte podľa pokynov na inštaláciu a vykonajte reset. Ak problém pretrváva, identifikujte chybnú nohu a kontaktujte zákaznícky servis IKEA.
Stav ochrany proti prehriatiu.	/	Nejde o chybový stav, ale v dôsledku nepretržitej práce motora sa môže aktivovať ochrana proti prehriatiu. Po približne 18 minútach nečinnosti modré svetlo zhasne a je možné pokračovať v normálnej prevádzke.

Електромеханичен плот с височина, която може да се регулира нагоре и надолу чрез контролен панел. Този уред може да се използва от деца, които са най-малко на четиринадесет години, хора с ограничени физически, сетивни и ментални способности и хора, които нямат достатъчно опит и знания, ако се наблюдават или са инструктирани как да използват продукта по безопасен начин, разбират опасностите и са под надзора на отговорно за тяхната безопасност лице. Не позволявайте на деца да си играят с продукта. Почистването и поддръжката не трябва да се извършва от деца без наблюдение от възрастен.

Преведено от оригиналните инструкции.

Препоръки и инструкции относно бюро MITTZON.

Модел:	MITTZON
Входящо напрежение:	AC 110V или 230V, 50/60Hz
Ниво на шума:	по-ниско от 50 dB(A)
Консумация в режим на готовност:	<0.2W.
Интервал на регулиране на височината:	62~126 см, 24.4~49.6 инча
Максимален товар:	80 кг/176 lbs
Температурни граници при употреба:	+5° до +40°C/41 до 104°F
Температурни граници при съхранение:	-10° до +50°C/14 до 122°F
Влажност:	20% до 80% при температура 30° C/86°F
Захранващо устройство:	DC max 30V, 350W

Този продукт трябва да се използва само заедно с включения захранващ блок.

Всеки, който е отговорен за инсталирането на масата, ежедневната ѝ употреба или при сервизни и ремонтни дейности, трябва внимателно да прочете тези инструкции. Дръжте тези инструкции близо до вашата маса.

Инструкции за сглобяване

Масата се сглобява съгласно отделни инструкции за сглобяване. Свържете едната страна на 90-градусовия свързващ кабел (с дължина 50 мм) към изход M1 на контролната кутия, след това свържете другата страна към кабела от крака. Свържете кабела от другия крак към изход M2 на контролната кутия. Свържете ръчното управление към изход HS и захранващото устройство към изход AC на контролната кутия. Контролната кутия трябва да бъде поставена в поставката, образувана от рамката, а захранващият кабел трябва да бъде поставен във филцовата поставка на гърба. Поставете захранващия кабел така, че да не се повреди. Моля, проверете инструкциите за сглобяване. Свържете захранващия кабел към контакт на стената (или контакт, поставен във филцовата поставка). Забележка! Захранващият кабел трябва да е напълно подвижен. Масата вече е готова за употреба. Двигателите спират автоматично, когато масата достигне съответно най-ниската и най-високата си позиция.

Употреба на масата

Масата трябва да се използва само като работна маса с възможност за постоянно регулиране на височината между седнало и изправено положение. Масата трябва да се използва само на закрито и в сухи помещения (офис среда или подобни).

Масата не трябва да се претоварва - максималната товароносимост е 80 кг/176 lbs. Двигателят може да работи без прекъсване най-много 2 минути. След това, двигателят трябва да почива за около 18 минути преди да може да бъде използван отново.

Следвайте тези инструкции, когато регулирате височината на масата:

1. Уверете се, че всички кабели са свързани и са на мястото си.
2. Уверете се, че никакви вещи не пречат на движението на масата при промяна на височината.
3. Натиснете бутоните нагоре/надолу върху ръчното управление, за да регулирате височината на плота.

Инструкции за безопасност

Когато масата се движи нагоре и надолу, спазвайте необходимото безопасно разстояние, за да избегнете риска от затискане между подвижния плот на масата и неподвижните обекти около нея. При вдигане/спускане на масата трябва да се внимава да не се причинят наранявания при хората или повреди на вещите. Плотът на масата не трябва да бъде възпрепятстван от неподвижен обект, което може да причини преобръщането ѝ. Винаги премествайте офис столовете преди вдигане/спускане на масата. Стативът за маса не трябва да се модифицира или реконструира по никакъв начин. По време на ремонт електрическият кабел винаги трябва да се изключва от контакта. Модификациите на контролното табло и ръчното управление са абсолютно забранени! Модификациите на краката са абсолютно забранени! Масата не трябва да се използва за повдигане на хора.

Инструкции за поддръжка и ремонт

След около 1 седмица употреба, проверете дали винтовете са правилно затегнати. Ако масата не може да се снижи или качи нагоре, проверете връзките между контакта на плота и контакта на стената и се уверете, че всички кабели са свързани и са на мястото си. Захранващият кабел трябва да се изключи от контакта на стената в случай, че част от електрическата маса с регулируема височина трябва да се замени. След като замената е завършена, свържете захранващия кабел към контакта и завършете процеса на рестартиране съобразно инструкциите. След успешното рестартиране, масата е готова за употреба. Ако масата все още не работи, моля, свържете се с най-близкия магазин на IKEA или с отдела за обслужване на клиенти.

Обслужване на продукта

Не се опитвайте да поправяте този продукт сами. Отварянето или свалянето на панела може да ви изложи на опасно напрежение или други рискове.

Производител: **IKEA of Sweden AB**
 Адрес: **Box 702, SE-343 81 Älmhult, SWEDEN**
 Телефон: **+46(0)476-648500**







ЗАПАЗЕТЕ ТЕЗИ ИНСТРУКЦИИ

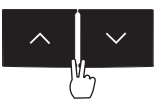
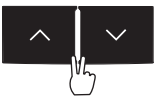

Символът зачеркнат кош за отпадъци показва, че продуктът трябва да се изхвърля отделно от битовите отпадъци. Артикулът трябва да бъде предаден за рециклиране в съответствие с местните екологични разпоредби за изхвърляне на отпадъци. Чрез отделянето на маркиран продукт от битовите отпадъци ще спомогнете за намаляване обема на отпадъците, изпращани за изгаряне или сметища и ще сведете до минимум всяко потенциално отрицателно въздействие върху човешкото здраве и околната среда. За повече информация, моля, свържете се с най-близкия до вас магазин на IKEA.

Декларацията за съответствие на ЕС е включена в опаковката като отделен документ.

Инструкции за работа със слушалките:

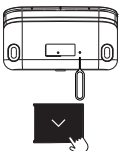
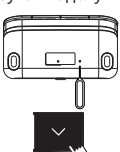
Функция и статус	Бутони за управление	Метод за управление	Продължителност на натискането на бутона	Цвят на светлината	Ефект светъл дисплей	Забележка
Нагоре	Бутон нагоре 	Продължително натискане	/	Без светлина	/	/
Надолу	Бутон надолу 	Продължително натискане	/	Без светлина	/	/
Заклучване	Бутон нагоре + бутон надолу 	Продължително натискане	3 секунди	Червена светлина	Мигане	1. След като заключването е завършено, червената светлина мига два пъти и след това изгасва. 2. По време на заключването не свети никаква светлина. 3. В заключена позиция натиснете който и да е бутон и червената светлина ще премигне веднъж, за да покаже заключения статус.
Отключване	Бутон нагоре + бутон надолу 	Продължително натискане	3 секунди	Зелена светлина	Мигане	1. След като отключването е завършено, зелената светлина мига два пъти и след това изгасва. 2. По време на отключването не свети никаква светлина.
Настройване позиция за запаметяване 1	Бутон за запаметяване 1 	Продължително натискане	3 секунди	Бяла светлина	Мигане	1. След като настройката е завършена, бялата светлина мига два пъти и след това изгасва. 2. По време на настройването не свети никаква светлина.
Настройване позиция за запаметяване 2	Бутон за запаметяване 2 	Продължително натискане	3 секунди	Бяла светлина	Мигане	1. След като настройката е завършена, бялата светлина мига два пъти и след това изгасва. 2. По време на настройването не свети никаква светлина.
Позиция 1 за запаметяване	Бутон за запаметяване 1 	Едно кликане	/	Без светлина	/	Моля, уверете се, че няма препятствия над или под масата, преди да зададете Позиция 1 за запаметяване.
Позиция 2 за запаметяване	Бутон за запаметяване 2 	Едно кликане	/	Без светлина	/	Моля, уверете се, че няма препятствия над или под масата, преди да зададете Позиция 2 за запаметяване.
Рестартиране	Натиснете отвора + бутон надолу 	Първо едно кликане на отвора, след това продължително натискане на бутон надолу	/	Оранжева светлина	Задържане	Първо, натиснете отвора на дъното на ръчния контрол с игла, за да въведете статус рестартиране (в този момент оранжевата светлина ще свети постоянно), а след това натиснете продължително бутон надолу, докато масата слезе до най-ниската си позиция и след това се повдигне автоматично със 7 мм, за да се завърши рестартирането. След успешно рестартиране, оранжевата светлина ще изгасне.
Необичаен статус грешка	Натиснете отвора + бутон надолу 	Режим рестартиране	/	Оранжева светлина	Мигане	Оранжевата светлина ще продължи да мига в необичайния статус. Натискането на който и да е бутон не работи. Необходимо е да проверите дали всички кабели са правилно свързани и след това да преминете към рестартиране.
Статус защита от прегряване	/	Оставете продукта да почива за около 18 минути преди да продължите с работата с него	/	Синя светлина	Задържане	Това не е необичаен статус на грешка, но поради продължителната работа на мотора, защитата от прегряване може да се включи. След около 18 минути почивка, синята светлина ще изгасне и нормалната работа може да бъде продължена.

Сензор за удар

• Системата е проектирана да избягва удари с други предмети, за да се предпази от възможни повреди. Когато бюрото засече внезапна промяна в съпротивлението, то ще спре да се движи и ще се придвижи в обратната посока с около 30-50 мм (в зависимост от скоростта на движение, силата на удара и натоварването по време на удара).

Отстраняване на неизправности MITTZON

Признак	Проверка	Опитайте
Масата не се движи. Мига оранжева светлина.	1. Уверете се, че всички кабели са свързани и са на мястото си.	1. Свържете наново всички кабели.
	2. Изключете масата от контакта за около 1 минута и я включете отново.	2. Следвайте инструкциите за рестартиране. Ако проблемът не изчезне, свържете се с отдел "Обслужване на клиенти" към ИКЕА.
Само единият от краката се движи. Мига оранжева светлина.	1. Уверете се, че всички кабели са свързани и са на мястото си.	1. Свържете наново всички кабели.
	2. Изключете бюрото от контакта за около 1 минута и го включете отново.	2. Следвайте инструкциите за инсталация и рестартирайте. Ако проблемът не изчезне, свържете се с отдел "Обслужване на клиенти" към ИКЕА.
Масата спира и обръща посоката си на движение по време на работа.	1. Уверете се, че масата не е претоварена. Максимален товар: 80 kg/176 lbs	Премахнете тежките вещи от нея.
	2. Уверете се, че нищо не пречи на движенията на масата.	Премахнете препятствието. Следвайте инструкциите за рестартиране.
	3. Проверете дали кабелът може да се движи свободно, когато масата е в най-високата си позиция и има достатъчно луфт.	Ако кабелът е заклещен, го освободете. Уверете се, че разполага с необходимата дължина, когато масата е в най-високата си позиция.
Масата не работи. Миризма на изгоряло от късо съединение/мотор/захранване/управляващи устройства.	Изключете масата от контакта.	Установете изгорелите части и се свържете с отдел "Обслужване на клиенти" към ИКЕА.
Необичаен шум от крака на масата.	Проверете дали звукът е нормален или необичаен, когато местите плата нагоре и надолу.	Следвайте инструкциите за инсталация и рестартирайте. Ако проблемът не изчезне, намерете дефектните части и се свържете с отдел "Обслужване на клиенти" към ИКЕА.
Един от трите сегмента на крака не се движи.	/	Следвайте инструкциите за рестартиране. Ако проблемът не изчезне, установете дефектния крак и се свържете с отдел "Обслужване на клиенти" към ИКЕА.
Статус защита от прегряване.	/	Това не е статус на грешка, но поради продължителната работа на мотора, защитата от прегряване може да се включи. След около 18 минути почивка, синята светлина ще изгасне и нормалната работа може да бъде продължена.

Radna površina elektromehanički podesive visine, s kontrolama za podešavanje razine visine. Ovaj proizvod smiju koristiti djeca od minimalno 14 godina te osobe sa smanjenim fizičkim, osjetilnim ili mentalnim sposobnostima ili nedostatkom iskustva i znanja ako su pod nadzorom ili su im pružene upute o upotrebi proizvoda na siguran način te su svjesne mogućih opasnosti. Djeca se ne smiju igrati ovim proizvodom. Djeca ne smiju čistiti i održavati ovaj proizvod bez nadzora odraslih.

Ovo je prijevod izvornih uputa.

Savjeti i upute za MITTZON stol za sjedenje/stajanje.

Model:	MITTZON
Ulazna snaga:	AC 110 V ili 230 V, 50/60 Hz
Razina buke:	niža od 50 dB(A)
Potrošnja energije u stanju pripravnosti:	<0,2 W
Interval podešavanja visine:	62~126 cm, 24,4~49,6 in
Maksimalna nosivost:	80 kg
Temperaturni raspon kod upotrebe:	+5 do +40 °C
Temperaturni raspon kod odlaganja:	-10 do +50 °C
Vlaga:	20 % do 80 % na +30 °C
Jedinica napajanja:	DC maks. 30 V, 350 W

Ovaj se proizvod smije koristiti samo s priloženom jedinicom napajanja.

Svaka osoba koja je odgovorna za ovaj stol prilikom montiranja ili primjene stola u svakodnevnoj upotrebi ili u servisu i popravcima treba pažljivo pročitati ove upute. Držati ove upute blizu stola za sjedenje/stajanje.

Upute za montiranje

Stol se sastavlja prema zasebnim uputama za sastavljanje. Spojiti jednu stranu spojnog kabela od 90 stupnjeva (dug 50 mm) na M1 priključak na kontrolnoj kutiji, zatim spojiti drugu stranu na kabel s noge. Spojiti kabel s druge noge na M2 priključak na kontrolnoj kutiji. Spojiti ručni upravljač na HS priključak i napajanje na AC priključak na kontrolnoj kutiji. Kontrolnu kutiju treba postaviti u ladicu koju stvara okvir, a električni kabel treba staviti u filcanu ladicu sa stražnje strane. Strujne kablove postaviti na način da se zaštite od oštećenja. Molimo provjeriti upute za sastavljanje. Spojiti električni kabel u zidnu utičnicu (ili utičnicu u ladicu od filca).

Bilješka! Strujni kabel ne smije biti blokiran.

Radni stol sada je spreman za upotrebu. Motori automatski prekidaju s radom kad stol dođe u najviši ili najniži položaj.

Upotreba stola

Stol se može koristiti isključivo kao radni stol s mogućnošću neprekidnog podešavanja visine za stajanje/sjedenje. Stol se može koristiti isključivo u zatvorenom i suhom prostoru (ured ili slično).

Stol se ne smije preoptereti – maksimalna nosivost iznosi 80 kg. Motori mogu raditi neprekidno najviše 2 minute. Nakon toga, mora biti u stanju mirovanja približno 18 minuta prije nego što se ponovno pokrene.

Pridržavati se ovih uputa prilikom podešavanja visine stola:

1. Pobriniti se da su svi kablovi dobro povezani.
2. Ukloniti sve predmete koji mogu smetati neometanom podešavanju visine stola.
3. Pritisnuti tipke gore/dolje na ručnom upravljaču za podešavanje visine stola.

Sigurnosni propisi

Prilikom podizanja ili spuštanja stola, ostati na sigurnoj udaljenosti kako bi se izbjegao rizik od ukleštenja između pokretne ploče stola i drugih nepomičnih predmeta u blizini. Prilikom podizanja ili spuštanja stola, potrebno je paziti da se nitko ne ozlijedi i da se predmeti ne oštete. Ploča stola ne smije biti blokirana fiksiranim predmetom koji bi mogao dovesti do prevrtanja stola. Uvijek odmaknuti radnu stolicu prije podizanja ili spuštanja stola. Na tronošću stola ne smiju se raditi nikakve rekonstrukcije ili preinake. Prilikom servisiranja ili popravljanja stola, uvijek je potrebno iskopčati strujni kabel iz zidne utičnice. Preinake upravljačke kutije i ručnog upravljača strogo su zabranjene! Preinake nogu strogo su zabranjene! Stol se ne smije koristiti za podizanje osoba.

Upute za održavanje i popravak

Nakon otprilike jednog tjedna upotrebe provjeriti jesu li svi upotrijebljeni vijci pravilno zategnuti. Ako se stol ne može spustiti ili podići, provjeriti spojeve između strujnog utikača stola i zidne utičnice (utičnice) i provjeriti jesu li svi kablovi čvrsto spojeni na svoje mjesto. Ako bilo koji dio električnog sustava za podešavanje visine treba zamijeniti, strujni kabel se uvijek mora prvo isključiti iz zidne utičnice. Nakon završetka zamjene, spojiti električni kabel u zidnu utičnicu (utičnicu) i zatim dovršiti postupak ponovnog pokretanja prema uputama za ponovno pokretanje. Nakon resetiranja bez problema, stol je spreman za upotrebu. Ako radni stol i dalje ne radi, molimo kontaktirati najbližu robnu kuću IKEA ili se obratiti službi za kupce.

Servisiranje proizvoda

Ne pokušavati samostalno popraviti ovaj proizvod, jer otvaranje ili uklanjanje poklopača može osobu izložiti opasnom naponu ili drugim opasnostima.

Proizvođač: IKEA of Sweden AB

Adresa: Box 702, SE-343 81 Älmhult, Švedska

Br. telefona: +46(0)476-648500









SAČUVATI OVE UPUTE



Simbol prekrizane kante s kotačima upućuje na to da se predmet treba odložiti odvojeno od kućanskog otpada. Predmet je potrebno predati na recikliranje u skladu s lokalnim propisima za odlaganje otpada. Odvajanjem označenog proizvoda od komunalnog otpada pomaže se smanjivanju količine otpada koji se odvozi u spalionice ili na odlagališta te smanjuje negativan utjecaj na zdravlje ljudi i okoliš. Za više informacija kontaktirati robnu kuću IKEA.

EU izjava o sukladnosti uključena je u pakiranje kao zaseban dokument.

Upute za rad slušalice:

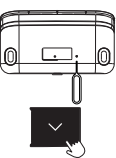
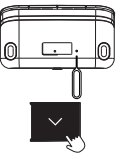
Funkcija i status	Tipke za upravljanje	Metoda upravljanja	Vrijeme trajanja pritiska tipke	Boja svjetla	Efekt prikaza svjetla	Napomena
Gore	Tipka za gore 	Dugi pritisak	/	Bez svjetla	/	/
Dolje	Tipka za dolje 	Dugi pritisak	/	Bez svjetla	/	/
Zaključavanje	Tipka za gore + Tipka za dolje 	Dugi pritisak zajedno	3 sek	Crveno svjetlo	Bljeskanje	1. Nakon što je postavka zaključavanja završena, crveno će svjetlo dvaputa bljesnuti i potom se ugasiti. 2. Kad je jedinica zaključana, ne prikazuje se svjetlo. 3. U zaključanom položaju, pritiskom na bilo koju tipku crveno će svjetlo bljesnuti jednom kako bi naznačilo zaključani status.
Otključavanje	Tipka za gore + Tipka za dolje 	Dugi pritisak zajedno	3 sek	Zeleno svjetlo	Bljeskanje	1. Nakon što je postavka otključavanja završena, zeleno će svjetlo dvaputa bljesnuti i potom se ugasiti. 2. Tijekom otključavanja nema svjetla.
Spremanje postavljenog položaja 1	Tipka za spremanje 1 	Dugi pritisak	3 sek	Bijelo svjetlo	Bljeskanje	1. Nakon što je postavka završena, bijelo će svjetlo dvaputa bljesnuti i potom se ugasiti. 2. Tijekom postavljanja nema svjetla.
Spremanje postavljenog položaja 2	Tipka za spremanje 2 	Dugi pritisak	3 sek	Bijelo svjetlo	Bljeskanje	1. Nakon što je postavka završena, bijelo će svjetlo dvaputa bljesnuti i potom se ugasiti. 2. Tijekom postavljanja nema svjetla.
Spremanje položaja 1	Tipka za spremanje 1 	Jedan pritisak	/	Bez svjetla	/	Molimo pobrinuti se da nema prepreka ispod ili iznad stola prije postavljanja i spremanja položaja 1.
Spremanje položaja 2	Tipka za spremanje 2 	Jedan pritisak	/	Bez svjetla	/	Molimo pobrinuti se da nema prepreka ispod ili iznad stola prije postavljanja i spremanja položaja 2.
Ponovno pokretanje	Utor za iglu + Tipka za dolje 	Prvo pritisnuti utor za iglu, potom dugo držati pritisnutu tipku za dolje	/	Narančasto svjetlo	Stalno svijetli	Najprije iglu gurnuti u utor na dnu ručnog upravljača kako bi se ušlo u status ponovnog pokretanja (u ovom trenutku će narančasto svjetlo stalno svijetliti), a zatim dugo držati pritisnutu tipku za dolje dok se stol ne spusti na najnižu visinu, a zatim ga automatski podignuti 7 mm kako bi se dovršilo ponovno pokretanje. Nakon uspješnog ponovnog pokretanja, narančasto će se svjetlo ugasiti.
Javljanje statusa greške	Utor za iglu + Tipka za dolje 	Postupak ponovnog pokretanja	/	Narančasto svjetlo	Bljeskanje	Ako status označava grešku, narančasto će svjetlo nastaviti bljeskati. Pritisak bilo koje tipke neće funkcionirati. Potrebno je provjeriti jesu li svi kabeli pravilno spojeni, a zatim izvršiti resetiranje.
Status zaštite od pregrijavanja	/	Prekinuti rad otprilike 18 minuta prije nastavka rada jedinice	/	Plavo svjetlo	Stalno svijetli	Ovo nije status greške, ali zbog neprekidnog rada motora može se aktivirati zaštita od pregrijavanja. Nakon otprilike 18 minuta odmora, plavo svjetlo će se ugasiti i normalan rad se može nastaviti.

Otkrivanje sudara

- Sustav je dizajniran da izbjegne moguća oštećenja opreme uslijed sudara. Kada stol detektira iznenadnu promjenu otpora, zaustavit će kretanje i pomaknuti se u suprotnom smjeru za otprilike 30–50 mm (ovisi o brzini kretanja, sili sudara i opterećenju tijekom sudara).

Otklanjanje nepravilnosti u radu MITTZON

Simptom	Provjera	Proba
Stol se ne pomiče. Bljeska narančasto svjetlo.	1. Pobriniti se da su svi kablovi neoštećeni i dobro povezani.	1. Ponovno povezati sve kablove.
	2. Isključiti utikač radnog stola iz utičnice na oko 1 minutu, a zatim ga ponovno uključiti u struju.	2. Pratiti upute i ponovno pokrenuti proizvod. Ako se problem ne riješi, kontaktirati IKEA službu za kupce.
Samo se jedna noga pomiče. Bljeska narančasto svjetlo.	1. Pobriniti se da su svi kablovi neoštećeni i dobro povezani.	1. Ponovno povezati sve kablove.
	2. Isključiti utikač radnog stola iz utičnice na oko 1 minutu, a zatim ga ponovno uključiti u struju.	2. Pratiti upute i ponovno pokrenuti proizvod. Ako se problem ne riješi, kontaktirati IKEA službu za kupce.
Stol se zaustavlja i pomiče u suprotnom smjeru tijekom podešavanja.	1. Provjeriti da stol nije pod prevelikim opterećenjem. Maksimalna nosivost: 80 kg	Ukloniti teške stvari sa stola.
	2. Provjeriti blokira li nešto stol.	Ukloniti prepreku. Pratiti upute i ponovno pokrenuti proizvod.
	3. Provjeriti može li se električni kabel potpuno pomaknuti kada je stol u najvišem položaju i ima li razumnu labavost	Ako je električni kabel zaglavljen, otpustiti ga. Provjeriti je li dovoljno dugačak kada je stol u najvišem položaju.
Stol je prestao raditi. Miris paljevine iz kratkog spoja/motora/napajanja/kontrolnih jedinica.	Ištekati stol iz utičnice.	Prepoznati zapaljene dijelove, potom kontaktirati službu za korisnike tvrtke IKEA.
Noga stola proizvodi neuobičajen zvuk.	Provjeriti je li zvuk uobičajen ili neuobičajen kada se radnu površinu pomiče gore-dolje.	Pratiti upute i ponovno pokrenuti proizvod. Ako problem ostane, prepoznati neispravne dijelove i kontaktirati IKEA službu za korisnike.
Jedan dio 3-dijelne noge se ne miče.	/	Pratiti upute i ponovno pokrenuti proizvod. Ako problem ostane, prepoznati neispravne noge i kontaktirati IKEA službu za korisnike.
Status zaštite od pregrijavanja.	/	Ovo nije status pogreške, ali zbog neprekidnog rada motora može se aktivirati zaštita od pregrijavanja. Nakon otprilike 18 minuta odmora, plavo svjetlo će se ugasisi i normalan rad se može nastaviti.

Ηλεκτρομηχανικά ρυθμιζόμενο ύψος επιφάνειας εργασίας με διεπαφή ελέγχου για ρύθμιση ύψους πάνω-κάτω. Αυτή η συσκευή μπορεί να χρησιμοποιηθεί από παιδιά ηλικίας από 14 ετών και άνω και άτομα με μειωμένες σωματικές, αισθητηριακές ή διανοητικές ικανότητες ή έλλειψη εμπειρίας και γνώσης εάν έχουν δοθεί επίβλεψη ή οδηγίες σχετικά με τη χρήση της συσκευής με ασφαλή τρόπο και κατανοούν τους κινδύνους εμπλέκεται από άτομο υπεύθυνο για την ασφάλειά του. Τα παιδιά δεν πρέπει να παίζουν με το προϊόν. Ο καθαρισμός και η συντήρηση των χρηστών δεν πρέπει να γίνονται από παιδιά χωρίς επίβλεψη.

Μετάφραση από το πρωτότυπο κείμενο των οδηγιών.

Συμβουλές και οδηγίες για το γραφείο καθιστής/όρθιας θέσης MITZZON.

Μοντέλο:	MITZZON
Είσοδος:	AC 110V ή 230V, 50/60Hz
Επίπεδο θορύβου:	χαμηλότερο των 50 dB(A)
Κατανάλωση ενέργειας σε κατάσταση αναμονής:	<0,2W
Διάστημα ρύθμισης ήχου:	62~126 cm, 24.4~49.6 in
Μέγιστο φορτίο:	80 kg
Θερμοκρασίες κατά την χρήση:	+5 μέχρι +40 βαθμούς C
Θερμοκρασίες κατά την αποθήκευση:	-10 μέχρι + 50 βαθμούς C
Υγρασία:	20% μέχρι 80% στους + 30 βαθμούς C.
Μονάδα τροφοδοσίας:	DC max 30V, 350W

Αυτό το προϊόν πρέπει να χρησιμοποιηθεί μόνο με το καλώδιο παροχής ρεύματος που περιλαμβάνεται.

Κάθε άτομο που είναι υπεύθυνο για αυτό το τραπέζι κατά την εγκατάσταση ή την απασχόληση του τραπέζιού σε καθημερινή χρήση ή σε εργασίες επισκευής θα πρέπει να διαβάσει προσεκτικά αυτές τις οδηγίες. Φυλάξτε αυτές τις οδηγίες κοντά στο τραπέζι καθιστής/όρθιας θέσης.

Οδηγίες εγκατάστασης

Το γραφείο συναρμολογείται σύμφωνα με ξεχωριστές οδηγίες συναρμολόγησης. Συνδέστε τη μία άκρη από το καλώδιο σύνδεσης (μήκους 50mm) 90 μοιρών στην πύλη M1 στο κουτί ελέγχου, έπειτα συνδέστε την άλλη άκρη στο καλώδιο από το πόδι. Συνδέστε το καλώδιο από το άλλο πόδι στην πύλη M2 στο κουτί ελέγχου. Συνδέστε το χειριστήριο χειρός στην πύλη HS και τη μονάδα τροφοδοσίας στην πύλη AC στο κουτί ελέγχου. Το κουτί ελέγχου θα πρέπει να τοποθετηθεί στο δίσκο που δημιουργείται από τον σκελετό, και το καλώδιο θα πρέπει να τοποθετηθεί στον τσόχινο δίσκο στο πίσω μέρος. Τοποθετήστε τα καλώδια κατά τέτοιο τρόπο, ώστε να είναι προφυλαγμένα. Παρακαλούμε ελέγξτε τις οδηγίες συναρμολόγησης. Συνδέστε το καλώδιο σε μία πρίζα τοίχου (ή σε μία πρίζα πάνω στον τσόχινο δίσκο).

ΣΗΜΑΝΤΙΚΟ! Το ηλεκτρικό καλώδιο πρέπει να έχει πλήρη κινητικότητα. Το γραφείο είναι έτοιμο για χρήση. Οι κινητήρες σταματούν αυτόματα όταν φτάσει στη χαμηλότερη και την υψηλότερη θέση αντίστοιχα.

Χρήση του γραφείου

Το γραφείο χρησιμοποιείται μόνο ως τραπέζι εργασίας με δυνατότητα συνεχούς ρύθμισης του ύψους εργασίας μεταξύ καθιστής και όρθιας θέσης. Το γραφείο χρησιμοποιείται μόνο σε εσωτερικούς χώρους, χωρίς υγρασία (περιβάλλον γραφείου ή παρόμοιο).

— Το τραπέζι δεν πρέπει να υπερφορτώνεται, το μέγιστο φορτίο είναι 70 kg. Οι κινητήρες πρέπει να λειτουργεί συνεχόμενα για έως και 2 λεπτά. Στη συνέχεια, τα μοτέρ πρέπει να παραμείνουν σε κατάσταση αναμονής για περίπου 18 λεπτά πριν μπορέσουν να χρησιμοποιηθούν ξανά.

Ακολουθήστε αυτές τις οδηγίες όταν ρυθμίζετε το ύψος του τραπέζιού:

1. Βεβαιωθείτε ότι όλα τα καλώδια είναι συνδεδεμένα στη θέση τους.
2. Βεβαιωθείτε ότι δεν υπάρχουν αντικείμενα που να εμποδίζουν την ελεύθερη ρύθμιση του ύψους του τραπέζιού.
3. Πιέστε τα κουμπιά πάνω/κάτω στο χειριστήριο για να ρυθμίσετε το ύψος του γραφείου.

Κανονισμοί ασφαλείας

Όταν ανεβokaτεβάζετε το τραπέζι, κρατήστε την απαραίτητη απόσταση ασφαλείας για να αποφύγετε τον κίνδυνο να σφηνώσετε μεταξύ της κινούμενης επιφάνειας και σταθερών αντικειμένων στη γύρω περιοχή. Όταν ανεβokaτεβάζετε το τραπέζι, πρέπει να προσέχετε να μη τραυματιστεί κανείς ή να φθαρεί κάποιο αντικείμενο. Η επιφάνεια του τραπέζιού δεν πρέπει να εμποδίζεται από ένα σταθερό αντικείμενο το οποίο μπορεί να προκαλέσει την ανατροπή του τραπέζιού. Πάντα να απομακρύνετε τυχόν καρέκλες γραφείου πριν ρυθμίσετε το ύψος του τραπέζιού. Το τρίποδο του τραπέζιού δεν πρέπει σε καμιά περίπτωση να διαφοροποιηθεί ή να ανακατασκευαστεί. Κατά τη διαδικασία συντήρησης και επισκευής του τραπέζιού, το καλώδιο τροφοδοσίας πρέπει πάντα να είναι αποσυνδεδεμένο από την πρίζα. Οι μετατροπές στο κουτί ελέγχου απαγορεύονται αυστηρά! Απαγορεύονται οποιεσδήποτε τροποποιήσεις στα πόδια! Το τραπέζι δεν θα πρέπει να χρησιμοποιείται ως αναβατόριο ατόμων.

Συντήρηση και οδηγίες επιδιόρθωσης

Μετά από περίπου 1 εβδομάδα χρήσης, ελέγξτε ότι οι βίδες είναι σφιχτά βιδωμένες. Αν το τραπέζι δεν μπορεί να ψηλώσει ή να χαμηλώσει, ελέγξτε τις συνδέσεις ανάμεσα στην πρίζα του γραφείου και την πρίζα του τοίχου και βεβαιωθείτε ότι όλα τα καλώδια είναι σταθερά στη θέση τους. Εάν πρόκειται να αντικατασταθεί οποιοδήποτε μέρος του ηλεκτρικού συστήματος, το ηλεκτρικό καλώδιο πρέπει πρώτα να αποσυνδεθεί από την πρίζα. Μόλις ολοκληρώσετε την αντικατάσταση, συνδέστε το καλώδιο στην πρίζα τοίχου και έπειτα ολοκληρώστε τη διαδικασία επαναφοράς σύμφωνα με τις οδηγίες. Μόλις επαναφέρετε επιτυχώς χωρίς πρόβλημα, το τραπέζι είναι έτοιμο για χρήση. Αν το τραπέζι εξακολουθεί να μη λειτουργεί, επικοινωνήστε με το πλησιέστερο σε εσάς κατάστημα IKEA ή με την εξυπηρέτηση πελατών.

Σέρβρι προϊόντος

Μην επιχειρήσετε να επιδιορθώσετε αυτό το προϊόν μόνοι σας, καθώς ανοίγοντας ή αφαιρώντας τα καλύμματα μπορεί να εκτεθείτε σε επικίνδυνη τάση ή άλλους κινδύνους.

Κατασκευαστής: IKEA of Sweden AB

Διεύθυνση: Box 702, SE-343 81 Älmhult, Σουηδία

Τηλεφωνικό κέντρο: +46(0)476-648500









Διατηρήστε αυτές τις οδηγίες

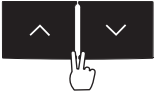

Το σύμβολο με το διαγραμμένο τροχήλατο κάδο υποδεικνύει ότι το προϊόν χρειάζεται ειδική διαχείριση απόρριψης αποβλήτων. Η απόρριψή του θα πρέπει να γίνεται σύμφωνα με τις τοπικούς περιβαλλοντικούς κανονισμούς για τα απορρίμματα. Διαχωρίζοντας αντίστοιχα προϊόντα από τα οικιακά απορρίμματα, βοηθούμε να μειωθεί ο όγκος των απορριμμάτων που πηγαίνουν στους κλιβάνους ή τις χωματερές και ελαττώνουμε οποιοδήποτε πιθανό αρνητικό αντίκτυπο στην ανθρώπινη υγεία και το περιβάλλον. Για περισσότερες πληροφορίες, παρακαλούμε επικοινωνήστε με το τοπικό κατάστημα IKEA.

Η δήλωση συμμόρφωσης ΕΕ περιλαμβάνεται στη συσκευασία ως ξεχωριστό έγγραφο.

Οδηγίες λειτουργίας ακουστικού:

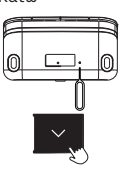
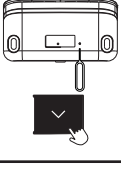
Λειτουργία και κατάσταση	Κουμπιά λειτουργίας	Μέθοδος λειτουργίας	Χρόνος διάρκειας πατήματος κουμπιού	Χρώμα φωτός	Οθόνη	Σημείωση
Πάνω	Κουμπί πάνω 	Παρατεταμένο πάτημα	/	Χωρίς φως	/	/
Κάτω	Κουμπί κάτω 	Παρατεταμένο πάτημα	/	Χωρίς φως	/	/
Κλειδωμα	Κουμπί πάνω+κουμπί κάτω 	Πιέστε παρατεταμένα και τα δύο ταυτόχρονα	3 δευτερόλεπτα	Κόκκινο φως	Αναβοσβήνει	1. Μόλις ολοκληρωθεί η ρύθμιση του κλειδώματος, το κόκκινο φως αναβοσβήνει δύο φορές και μετά σβήνει. 2. Όταν η μονάδα έχει κλειδώσει δεν εμφανίζεται κανένα φως. 3. Στην θέση κλειδώματος, πιέστε οποιοδήποτε κουμπί και το κόκκινο φως θα αναβοσβήσει 1 φορά για να δηλώσει την κατάσταση κλειδώματος.
Ξεκλείδωμα	Κουμπί πάνω+κουμπί κάτω 	Πιέστε παρατεταμένα και τα δύο ταυτόχρονα	3 δευτερόλεπτα	Πράσινο φως	Αναβοσβήνει	1. Μόλις ολοκληρωθεί η ρύθμιση του κλειδώματος, το κόκκινο φως αναβοσβήνει δύο φορές και μετά σβήνει. 2. Δεν εμφανίζεται κανένα φως όσο ξεκλειδώνετε.
Ρύθμιση μνήμης θέση 1	Κουμπί μνήμης 1 	Παρατεταμένο πάτημα	3 δευτερόλεπτα	Λευκό φως	Αναβοσβήνει	1. Μόλις ολοκληρωθεί η ρύθμιση, το λευκό φως αναβοσβήνει δύο φορές και μετά σβήνει. 2. Δεν εμφανίζεται κανένα φως κατά τη ρύθμιση.
Ρύθμιση μνήμης θέση 2	Κουμπί μνήμης 2 	Παρατεταμένο πάτημα	3 δευτερόλεπτα	Λευκό φως	Αναβοσβήνει	1. Μόλις ολοκληρωθεί η ρύθμιση, το λευκό φως αναβοσβήνει δύο φορές και μετά σβήνει. 2. Δεν εμφανίζεται κανένα φως κατά τη ρύθμιση.
Θέση μνήμης 1	Κουμπί μνήμης 1 	Ένα κλικ	/	Χωρίς φως	/	Παρακαλούμε βεβαιωθείτε ότι δεν υπάρχουν εμπόδια κάτω από το τραπέζι ή πάνω στο τραπέζι πριν τη ρύθμιση της μνήμης 1.
Θέση μνήμης 2	Κουμπί μνήμης 2 	Ένα κλικ	/	Χωρίς φως	/	Παρακαλούμε βεβαιωθείτε ότι δεν υπάρχουν εμπόδια κάτω από το τραπέζι ή πάνω στο τραπέζι πριν τη ρύθμιση της μνήμης 2.
Επαναφορά	Άνοιγμα καρφίτσας+κουμπί Κάτω 	1 κλικ πρώτα στο άνοιγμα καρφίτσας, έπειτα παρατεταμένη πίεση στο κουμπί κάτω	/	Πορτοκαλί φως	Σταθερά αναμμένο	Αρχικά, πιέστε με μια καρφίτσα την τρύπα στο κάτω μέρος του χειριστηρίου για να εισέλθετε στην κατάσταση επαναφοράς (αυτή τη στιγμή, το πορτοκαλί φως θα είναι σταθερά αναμμένο) και στη συνέχεια, πατήστε παρατεταμένα το κουμπί κάτω μέχρι το τραπέζι να κατέβει στο χαμηλότερο ύψος και στη συνέχεια σηκώστε το αυτόματα κατά 7 mm για να ολοκληρώσετε την επαναφορά. Μόλις η επαναφορά είναι επιτυχής, το πορτοκαλί φως θα σβήσει.
Κατάσταση σφάλματος	Άνοιγμα καρφίτσας+κουμπί Κάτω 	Λειτουργία επαναφοράς	/	Πορτοκαλί φως	Αναβοσβήνει	Στην κατάσταση σφάλματος, το πορτοκαλί φως θα συνεχίσει να αναβοσβήνει. Το πάτημα οποιουδήποτε κουμπιού δεν λειτουργεί. Θα χρειαστεί να ελέγξετε αν όλα τα καλώδια είναι σωστά συνδεδεμένα κι έπειτα να κάνετε την επαναφορά.
Κατάσταση προστασίας από υπερθέρμανση	/	Αναμονή για περίπου 18 λεπτά πριν να συνεχίσετε τη λειτουργία της μονάδας	/	Μπλε φως	Σταθερά αναμμένο	Αυτή δεν είναι κατάσταση σφάλματος, αλλά επειδή ο κινητήρας δουλεύει συνεχόμενα, μπορεί να ενεργοποιηθεί η προστασία από υπερθέρμανση. Μετά από περίπου 18 λεπτά αναμονής, το μπλε φως θα σβήσει και θα ξεκινήσει η κανονική λειτουργία.

Εντοπισμός πρόσκρουσης

• Το σύστημα έχει σχεδιαστεί για να αποφεύγονται οι πιθανές βλάβες στον εξοπλισμό εξαιτίας πρόσκρουσης. Όταν το γραφείο εντοπίζει πιθανή αλλαγή στην αντίσταση, θα σταματήσει την κίνηση και θα κινηθεί προς την αντίθετη κατεύθυνση για περίπου 30 mm-50 mm (ανάλογα την ταχύτητα, τη δύναμη της πρόσκρουσης και το φορτίο κατά την πρόσκρουση).

Επιδιόρθωση προβλημάτων MITTZON

Συμπτώματα	Έλεγχος	Δοκιμή
Το γραφείο δεν μετακινείται. Το πορτοκαλί φως αναβοσβήνει.	1. Βεβαιωθείτε ότι όλα τα καλώδια είναι άθικτα και συνδεδεμένα στη θέση τους.	1. Επανασυνδέστε όλα τα καλώδια.
	2. Αποσυνδέστε το γραφείο από την πρίζα για περίπου 1 λεπτό και επανασυνδέστε.	2. Ακολουθήστε τις οδηγίες και πραγματοποιήστε επαναφορά. Εάν το πρόβλημα παραμένει, επικοινωνήστε με την Εξυπηρέτηση Πελατών ΙΚΕΑ.
Μόνο ένα πόδι κινείται. Το πορτοκαλί φως αναβοσβήνει.	1. Βεβαιωθείτε ότι όλα τα καλώδια είναι άθικτα και συνδεδεμένα στη θέση τους.	1. Επανασυνδέστε όλα τα καλώδια.
	2. Αποσυνδέστε το γραφείο από την πρίζα για περίπου 1 λεπτό και επανασυνδέστε.	2. Ακολουθήστε τις οδηγίες και πραγματοποιήστε επαναφορά. Εάν το πρόβλημα παραμένει, επικοινωνήστε με την Εξυπηρέτηση Πελατών ΙΚΕΑ.
Το γραφείο σταματά και αντιστρέφεται κατά τη λειτουργία.	1. Βεβαιωθείτε ότι το γραφείο δεν είναι υπερφορτωμένο. (Μέγιστο φορτίο 80 kg)	Απομακρύνετε τα βαριά αντικείμενα από το γραφείο.
	2. Βεβαιωθείτε ότι τίποτα δεν εμποδίζει την κίνηση του γραφείου.	Αφαιρέστε το εμπόδιο. Ακολουθήστε τις οδηγίες και πραγματοποιήστε επαναφορά.
	3. Ελέγξτε ότι το καλώδιο κινείται πλήρως, όταν το γραφείο είναι στην ψηλότερη θέση και έχει λογική χαλάρωση	Αν το καλώδιο παγιδευτεί, απελευθερώστε το. Βεβαιωθείτε ότι έχει αρκετό μήκος όταν το μήκος βρίσκεται στην πιο ψηλή θέση.
Το τραπέζι έχει σταματήσει να λειτουργεί. Μυρωδιά καμμένου από βραχυκύκλωμα/κινητήρα/ μονάδα τροφοδοσίας/ελέγχου.	Αποσυνδέστε το γραφείο από τον τοίχο.	Εντοπίστε τα καμένα μέρη, έπειτα επικοινωνήστε με την εξυπηρέτηση πελατών ΙΚΕΑ.
Αφύσικος ήχος από το πόδι του τραπεζιού.	Ελέγξτε ότι ο ήχος είναι κανονικός ή όχι όταν μετακινείτε την επιφάνεια του τραπεζιού προς τα πάνω και προς τα κάτω.	Ακολουθήστε τις οδηγίες και πραγματοποιήστε επαναφορά. Αν το πρόβλημα παραμένει, εντοπίστε τα ελαττωματικά μέρη και επικοινωνήστε με την εξυπηρέτηση πελατών της ΙΚΕΑ.
Ένα τμήμα από τα 3 του ποδιού, δεν μετακινείται.	/	Ακολουθήστε τις οδηγίες και πραγματοποιήστε επαναφορά. Αν το πρόβλημα παραμένει, επικοινωνήστε με την εξυπηρέτηση πελατών της ΙΚΕΑ.
Κατάσταση προστασίας από υπερθέρμανση	/	Αυτή δεν είναι κατάσταση σφάλματος, αλλά επειδή ο κινητήρας δουλεύει συνεχόμενα, μπορεί να ενεργοποιηθεί η προστασία από υπερθέρμανση. Μετά από περίπου 18 λεπτά αναμονής, το μπλε φως θα σβήσει και θα ξεκινήσει η κανονική λειτουργία.

Рабочая поверхность с электромеханической регулировкой высоты и интерфейсом управления для регулировки вверх и вниз. Использование товара детьми старше 14 лет и людьми с ограниченными физическими или умственными возможностями, сенсорными способностями или недостаточными знаниями и опытом возможно только под присмотром или после получения инструкций по безопасной эксплуатации данного устройства и разъяснению возможных рисков. Товар не предназначен для игры. Уход и обслуживание не должны осуществляться детьми без присмотра.

Перевод оригинальной инструкции.

Инструкции по использованию стола-трансформера МИТТЗОН.

Модель:	МИТТЗОН
Вход:	переменный ток 110 В или 230 В, 50/60 Гц
Уровень шума:	менее 50 дБ (А)
Потребляемая мощность в режиме ожидания:	<0,2 Вт
Интервал установки высоты:	62~126 см, 24,4~49,6 дюйма
Максимальная нагрузка:	80 кг/176 фунтов
Температура в период использования:	от +5 до +40 °C/от 41 до 104 °F
Температура в период хранения:	от -10 до +50°C/от 14 до 122 °F
Влажность:	от 20 до 80 % при +30 °C/86 °F.
Блок питания:	постоянный ток макс. 30 В, 350 Вт

Это устройство разрешается использовать только вместе с прилагающимся блоком питания.

Каждый, кто будет пользоваться столом, производить его установку, ремонт или обслуживание, должен внимательно ознакомиться с данной инструкцией. Храните эту инструкцию в непосредственной близости от стола-трансформера.

Инструкции по установке

Сборку стола следует производить в соответствии с отдельной инструкцией по сборке. Подключите один конец 90-градусного соединительного кабеля (длиной 50 мм) к порту M1 на блоке управления, затем подключите другой конец к кабелю от ножки. Подключите кабель от другой ножки к порту M2 на блоке управления. Подключите ручной регулятор к порту HS, а блок питания — к порту AC на блоке управления. Блок управления должен быть помещен в лоток, образованный рамой, а электрический кабель должен быть помещен в фетровый лоток на задней стороне. Расположите электрические кабели так, чтобы не повредить их. Сверьтесь с инструкцией по сборке. Подключите электрический кабель к стенной розетке (или к розетке, помещенной в фетровый лоток).

Внимание! Необходимо обеспечить полную подвижность шнура питания.

Теперь стол готов к эксплуатации. Моторы останавливаются автоматически после остановки столешницы на максимально высоком или низком уровне.

Использование стола

Данное изделие следует использовать только как рабочий стол с регулируемой столешницей для работы сидя или стоя. Стол можно использовать только в сухом помещении.

Стол нельзя перегружать: максимальная нагрузка составляет 80 кг/176 фунтов. Моторы могут непрерывно работать в течение макс. 2 минут. После этого их не следует использовать в течение мин. 18 минут.

При регулировании высоты столешницы следуйте этим инструкциям:

1. Убедитесь, что все кабели надежно подключены.
2. Убедитесь в отсутствии предметов, которые могут стать препятствием к свободному регулированию высоты столешницы.
3. Нажмите кнопки Вверх/Вниз на ручном регуляторе для изменения высоты столешницы.

Правила безопасности

Регулируя высоту столешницы, соблюдайте безопасную дистанцию во избежание защемления между движущейся столешницей и неподвижными предметами. Регулируя высоту столешницы, обращайте внимание на то, чтобы не причинить кому-либо травму и не повредить окружающие предметы. Чтобы стол не перевернулся, следите за тем, чтобы при движении столешница не блокировалась неподвижными предметами. Прежде чем регулировать высоту столешницы, обязательно отодвиньте стул. Нельзя вносить изменения или как-либо переделывать конструкцию рамы стола. Перед проведением ремонта или обслуживания стола необходимо вынуть шнур питания из стенной розетки (подключенной розетки). Вносить изменения в устройство блока управления и ручного регулятора строго запрещено! Вносить какие-либо изменения в конструкцию ножек запрещено! Нельзя использовать стол для подъема людей.

Инструкции по обслуживанию и ремонту

Приблизительно через 1 неделю эксплуатации проверьте и при необходимости подтяните все шурупы. Если столешница не опускается или не поднимается, проверьте соединение вилки стола и стенной розетки (розетки) и убедитесь, что все кабели надежно подключены. При замене какой-либо детали стола с регулируемой высотой сначала необходимо отключить шнур питания от стенной розетки (розетки). После завершения замены подключите шнур питания к стенной розетке (розетке) и затем завершите процесс сброса в соответствии с инструкциями по сбросу. После успешной перезагрузки стол готов к использованию. Если высота стола по-прежнему не регулируется, обратитесь в ближайший магазин ИКЕА или позвоните в Центр поддержки клиентов.

Обслуживание

Не пытайтесь самостоятельно ремонтировать данное устройство, так как вскрытие корпуса может привести к поражению электрическим током и другим опасным последствиям.

Изготовитель: ИКЕА оф Свиден АБ

Адрес: а/я 702, 343 81, Эльмхульт, Швеция

Тел.: +46(0)476-648500









СОХРАНИТЕ ЭТИ ИНСТРУКЦИИ



Изображение перерезанного мусорного контейнера на колесиках обозначает необходимость утилизировать данное изделие отдельно от бытового мусора. Изделие необходимо сдавать на переработку в соответствии с нормативами местного законодательства. Правильная утилизация обеспечивает сокращение количества мусора, направляемого на мусоросжигаемые предприятия и свалки, и снижает потенциальное негативное влияние на здоровье человека и окружающую среду. Более подробная информация — в магазине ИКЕА.

Декларация соответствия ЕС включена в упаковку в виде отдельного документа.

Инструкции по ручному управлению:

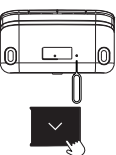
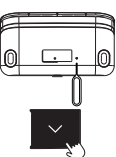
Функция и статус	Кнопки управления	Метод управления	Длительность нажатия кнопки	Цвет светового индикатора	Световой эффект отображения	Внимание
Вверх	Кнопка Вверх 	Длительное нажатие	/	Без светового индикатора	/	/
Вниз	Кнопка Вниз 	Длительное нажатие	/	Без светового индикатора	/	/
Блокировка	Кнопка Вверх+Кнопка Вниз 	Длительное нажатие	3 сек.	Красный световой индикатор	Мигает	1. После завершения настройки блокировки красный индикатор дважды мигнет, а затем погаснет. 2. Когда устройство заблокировано, свет не отображается. 3. В заблокированном положении нажмите любую кнопку, и красный индикатор мигнет 1 раз, указывая на заблокированное состояние.
Разблокировка	Кнопка Вверх+Кнопка Вниз 	Длительное нажатие	3 сек.	Зеленый световой индикатор	Мигает	1. После завершения настройки блокировки зеленый индикатор дважды мигнет, а затем погаснет. 2. В процессе разблокировки свет не отображается.
Установка запоминания положения 1	Кнопка запоминания 1 	Длительное нажатие	3 сек.	Белый световой индикатор	Мигает	1. После завершения настройки белый индикатор дважды мигнет, а затем погаснет. 2. В процессе настройки свет не отображается.
Установка запоминания положения 2	Кнопка запоминания 2 	Длительное нажатие	3 сек.	Белый световой индикатор	Мигает	1. После завершения настройки белый индикатор дважды мигнет, а затем погаснет. 2. В процессе настройки свет не отображается.
Запоминание положения 1	Кнопка запоминания 1 	Одно нажатие	/	Без светового индикатора	/	Убедитесь, что под столом или над ним нет препятствий, прежде чем установить Запоминание положения 1.
Запоминание положения 2	Кнопка запоминания 2 	Одно нажатие	/	Без светового индикатора	/	Убедитесь, что под столом или над ним нет препятствий, прежде чем установить Запоминание положения 2.
Восстановление заводских настроек	Отверстие под булавку + кнопка Вниз 	Вставьте в отверстие булавку и однократно надавите на нее, а затем нажмите и удерживайте кнопку Вниз	/	Оранжевый световой индикатор	Горит постоянно	Сначала вставьте в отверстие в нижней части ручного регулятора булавку и надавите на нее, чтобы войти в режим сброса (при этом оранжевый индикатор будет гореть постоянно). После этого нажмите и удерживайте кнопку Вниз до тех пор, пока стол не переместится до своего крайнего нижнего положения, а затем поднимите его на 7 мм автоматически, что позволит завершить сброс. После успешного сброса оранжевый индикатор погаснет.
Статус нетипичной неисправности	Отверстие под булавку + кнопка Вниз 	Сброс	/	Оранжевый световой индикатор	Мигает	В статусе нетипичной неисправности оранжевый световой индикатор продолжает мигать. Нажатие любой кнопки не работает. Вам необходимо проверить, правильно ли подключены все кабели, а затем выполнить сброс.
Статус защиты от перегрева	/	Подождите прим. 18 минут до возобновления работы	/	Синий световой индикатор	Горит постоянно	Это не статус нетипичной неисправности, но из-за того, что мотор работает непрерывно, может сработать защита от перегрева. Примерно через 18 минут перерыва синий индикатор погаснет, и можно будет возобновить нормальную работу.

Предупреждение столкновений

- Система разработана таким образом, чтобы избежать повреждения оборудования из-за возможных столкновений. Когда стол обнаружит резкое изменение сопротивления, он прекратит движение и переместится в обратном направлении примерно на 30–50 мм (в зависимости от скорости движения, силы столкновения и нагрузки при столкновении).

Устранение неисправностей МИТТЗОН

Проблема	Проверка	Устранение
Столешница не двигается. Мигает оранжевый световой индикатор.	1. Убедитесь в том, что все провода надежно подключены и что на них отсутствуют повреждения.	1. Переподключите все провода.
	2. Отключите шнур питания от розетки приблизительно на 1 минуту, а затем подключите снова.	2. Следуя инструкциям, выполните сброс настроек. Если проблема сохранится, обратитесь в Центр поддержки клиентов ИКЕА.
Регулируется только одна ножка. Мигает оранжевый световой индикатор.	1. Убедитесь в том, что все провода надежно подключены и что на них отсутствуют повреждения.	1. Переподключите все провода.
	2. Отключите шнур питания от розетки приблизительно на 1 минуту, а затем подключите снова.	2. Следуя инструкциям, выполните сброс настроек. Если проблема сохранится, обратитесь в Центр поддержки клиентов ИКЕА.
Во время регулирования стол останавливается и движется в противоположном направлении.	1. Убедитесь, что столешница не перегружена. Максимальная нагрузка: 80 кг/176 фунтов	Снимите со столешницы все тяжелые предметы.
	2. Убедитесь, что ничто не блокирует ход стола.	Устраните препятствие. Следуя инструкциям, выполните сброс настроек.
	3. Убедитесь, что электрический кабель полностью подвижен, когда стол находится в самом верхнем положении, и имеет достаточный резерв.	Если электрический кабель зажат, освободите его. Убедитесь, что он имеет достаточную длину, когда стол находится в самом верхнем положении.
Стол не работает. Запах гари от короткого замыкания/мотора/источника питания/блоков управления.	Отключите стол от стенной розетки.	Определите сгоревшие детали, затем обратитесь в Центр поддержки клиентов ИКЕА.
Необычный шум от ножки стола.	Проверьте, что звук обычный или необычный, перемещая столешницу вверх и вниз.	Следуя инструкциям, выполните сброс настроек. Если проблема сохраняется, определите неисправные детали и обратитесь в Центр поддержки клиентов ИКЕА.
Один сегмент 3-сегментной ножки не двигается.	/	Следуя инструкциям, выполните сброс настроек. Если проблема сохраняется, определите неисправную ножку и обратитесь в Центр поддержки клиентов ИКЕА.
Статус защиты от перегрева	/	Это не статус неисправности, но из-за того, что мотор работает непрерывно, может сработать защита от перегрева. Примерно через 18 минут перерыва, синий индикатор погаснет, и можно будет возобновить нормальную работу.

Робоча поверхня з функцією електромеханічного регулювання висоти та панеллю управління. Цей виріб можуть використовувати діти віком від 14 років, особи з обмеженими фізичними, сенсорними або розумовими можливостями, а також люди без відповідного досвіду та знань, якщо вони отримали необхідний інструктаж щодо безпечного використання виробу від особи, що відповідальна за їхню безпеку, та розуміють пов'язані з цим ризики. Не дозволяйте дітям гратися з цим виробом. Дітям заборонено чистити виріб та виконувати роботи з його технічного обслуговування без нагляду дорослих.

Перекладено з інструкції від виробника.

Поради та інструкції для MITTSON MITTSON стола-трансформера.

Модель:	MITTSON MITTSON
Вхід:	110 В або 230 В змінного струму, 50/60 Гц
Рівень шуму:	нижче 50 дБ (А)
Споживана потужність у режимі очікування:	<0,2 Вт
Діапазон регулювання висоти:	62~126 см
Максимальне навантаження:	80 кг
Температура використання:	від +5 до +40°C
Температура зберігання:	від -10 до +50°C
Вологість:	від 20 до 80% за +30°C.
Блок живлення:	постійний струм, макс. 30 В, 350 Вт

Використовуйте виріб лише із блоком живлення, який додається.

Кожна особа, відповідальна за встановлення цього стола, роботу з ним або його технічне обслуговування чи ремонт, повинна уважно ознайомитися з цією інструкцією. Зберігайте цю інструкцію поблизу свого стола-трансформера.

Інструкції зі встановлення

Цей стіл складається згідно з окремою інструкцією зі складання. Під'єднайте один бік 90-градусного з'єднувального кабелю (50 мм завдовжки) до порту M1 на блоку керування, а потім під'єднайте інший бік до кабелю від ніжки. Під'єднайте кабель від іншої ніжки до порту M2 на панелі управління. Під'єднайте ручний блок керування до порту HS, а джерело живлення – до порту змінного струму на панелі управління. Панель управління потрібно розмістити в лотку, утвореному каркасом, а електричний кабель слід помістити у фетровий лоток ззаду. Розмістіть електричний кабель так, щоб він не пошкодився. Ознайомтеся з інструкціями зі збирання. Під'єднайте електричний кабель до настінної розетки (або до розетки, розміщеної на фетровому лотку). Важливо! Рухомість електричного кабелю не повинна обмежуватися. Стіл готовий до використання. Двигуни вимкнуть автоматично, коли стіл досягне свого найнижчого або найвищого положення відповідно.

Використання столу

Стіл слід використовувати лише як робочий стіл з можливістю постійного регулювання робочої висоти між положеннями сидячи та стоячи. Стіл потрібно використовувати лише в закритих і сухих приміщеннях (офіс або подібне).

Стіл не можна перевантажувати: максимальна вага — 80 кг.
Двигуни можуть працювати безперервно щонайбільше 2 хвилини.
Після цього двигуни повинні відпочити приблизно 18 хвилин до повторного використання.

Регулювання висоти столу здійснюється так:

1. Переконайтеся, що всі кабелі належно під'єднані.
2. Переконайтеся в тому, що ніщо не заважає вільному регулюванню висоти столу.
3. Натисніть кнопки вгору/вниз на ручному блоці керування, щоб відрегулювати висоту столу.

Норми техніки безпеки

Українська Коли стіл піднімається або опускається, тримайтеся на безпечній відстані, щоб уникнути потрапляння між стільницею та нерухомими предметами навколо неї. Коли стіл підіймається/ опускається, слідкуйте за тим, щоб інші особи не травмувалися та речі не були пошкоджені. Стільниця не повинна бути заблокована нерухомим предметом, через який стіл може перекинутися. Завжди відсовуйте крісло, перш ніж опустити/підіймати стіл. Не дозволяється жодним чином змінювати конструкцію стійки стола. Під час обслуговування або ремонту стола, електричний кабель повинен бути від'єднаний від настінної розетки (під'єднаної розетки). Вносити зміни до панелі управління та ручного блоку керування суворо заборонено! Категорично забороняється змінювати ніжки! Забороняється використовувати стіл для підняття людей.

Інструкції з обслуговування та ремонту

Приблизно через 1 тиждень використання перевірте, чи гвинти добре затягнуті. Якщо стіл не можна опустити чи підняти, перевірте з'єднання між вилкою живлення столу та настінною розеткою (розеткою) і переконайтеся, що всі кабелі під'єднано надійно. Перед заміною будь-яких частин електричного стола з регулюванням висоти потрібно обов'язково виймати з настінної розетки (розетки) вилку кабелю живлення. Після заміни під'єднайте електричний кабель до настінної розетки (розетки), а потім завершіть скидання відповідно до інструкцій із скидання налаштувань. Після успішного скидання стіл готовий до використання. Якщо стіл усе-таки не працює, зверніться до найближчого магазину або Центру підтримки клієнтів IKEA.

Техобслуговування виробу

Не намагайтеся полагодити цей виріб самостійно. Відкриття або зняття кришок може спричинити ризик ураження електричним струмом або наразити вас на іншу небезпеку.

Виробник: IKEA оф Свіден ЕйБі (IKEA of Sweden AB)

Адреса: а/с 702, SE-343 81 Ельмхульт, ШВЕЦІЯ

Телефон: +46(0)476-648500









ЗБЕРІГАЙТЕ ЦІ ІНСТРУКЦІЇ



Значок із зображенням закресленого сміттевого контейнера на колесах означає, що виріб необхідно утилізувати окремо від побутового сміття. Виріб потрібно передати для повторного використання відповідно до місцевих норм охорони навколишнього середовища для утилізації сміття. Відокремлення відміченого виробу від побутового сміття допоможе зменшити загальний об'єм сміття у сміттєспалювачах або на сміттєзвалищах та мінімізувати будь-який негативний вплив на здоров'я людей та навколишнє середовище. За додатковою інформацією зверніться до магазину IKEA.

Декларація відповідності ЄС додається до комплекту як окремий документ.

Інструкції ручного керування:

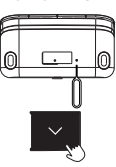
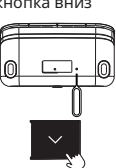
Функція та статус	Кнопки керування	Метод роботи	Тривалість натискання кнопки	Колір світла	Ефект підсвічення дисплея	Важливо!
Вгору	Кнопка вгору 	Тривале натискання	/	Без світла	/	/
Вниз	Кнопка вниз 	Тривале натискання	/	Без світла	/	/
Блокування	Кнопка вгору + кнопка вниз 	Тривале натискання разом	3 сек.	Червоний вогник	Блимає	1. Після налаштування блокування червоний вогник блимне двічі, а потім вимкнеться. 2. Коли пристрій заблоковано, вогник не світиться. 3. У заблокованому положенні натисніть будь-яку кнопку, і червоний вогник блимне 1 раз, позначаючи заблокований стан.
Розблокування	Кнопка вгору + кнопка вниз 	Тривале натискання разом	3 сек.	Зелений вогник	Блимає	1. Після налаштування розблокування зелений вогник блимне двічі, а потім вимкнеться. 2. Під час розблокування вогник не світиться.
Запам'ятати положення 1	Кнопка збереження 1 	Тривале натискання	3 сек.	Білий вогник	Блимає	1. Після налаштування білий вогник блимне двічі, а потім вимкнеться. 2. Під час налаштування вогник не світиться.
Запам'ятати положення 2	Кнопка збереження 2 	Тривале натискання	3 сек.	Білий вогник	Блимає	1. Після налаштування білий вогник блимне двічі, а потім вимкнеться. 2. Під час налаштування вогник не світиться.
Збереження положення 1	Кнопка збереження 1 	Одне натискання	/	Без світла	/	Перш ніж установити збереження положення 1, переконайтеся, що під або над столом немає перешкод.
Збереження положення 2	Кнопка збереження 2 	Одне натискання	/	Без світла	/	Перш ніж установити збереження положення 2, переконайтеся, що під або над столом немає перешкод.
Скидання	Отвір для шпильки + кнопка вниз 	Спершу натисніть шпилькою 1 раз в отворі, потім утримуйте кнопку вниз.	/	Помаранчевий вогник	Постійно світиться	Спершу просуньте шпильку в отвір у нижній частині ручного блоку керування, щоб перейти до скидання (у цей час помаранчевий вогник світитиме постійно), а потім утримуйте кнопку вниз, доки стіл не опуститься до найнижчої висоти, й автоматично підніміть його на 7 мм, щоб завершити скидання. Після успішного скидання помаранчевий вогник згасне.
Статус аномальної помилки	Отвір для шпильки + кнопка вниз 	Скидання	/	Помаранчевий вогник	Блимає	За аномальної помилки помаранчевий вогник продовжує блимати. Жодна кнопка не працює. Перевірте, чи всі кабелі під'єднано належним чином, та виконайте скидання.
Статус захисту від перегрівання	/	Виріб повинен відпочити приблизно 18 хвилин перед продовженням роботи.	/	Блакитний вогник	Постійно світиться	Це не помилка, але через безперервну роботу двигуна може спрацювати захист від перегрівання. Через приблизно 18 хвилин відпочинку, блакитний вогник вимкнеться, і звичне користування можна продовжити.

Розпізнавання зіткнення

- Система спроектована так, щоб уникати можливого пошкодження обладнання через зіткнення. Якщо стіл виявляє раптову зміну опору, він зупиняється та починає рухатися у зворотному напрямку приблизно на 30-50 мм (залежно від швидкості руху, сили зіткнення та навантаження під час зіткнення).

Виявлення несправностей MITTZON MITTZON

Скарга	Перевірка	Рішення
Стіл не рухається. Блимає помаранчеве світло.	1. Переконайтеся, що всі кабелі належно під'єднані та не пошкоджені.	1. Під'єднайте всі кабелі ще раз.
	2. Вимкніть стіл із розетки приблизно на 1 хвилину та увімкніть знову.	2. Дотримуйтеся інструкції, щоб переналаштувати виріб. Якщо проблема не вирішиться, зверніться до Центру підтримки клієнтів ІКЕА.
Рухається лише одна ніжка. Блимає помаранчеве світло.	1. Переконайтеся, що всі кабелі належно під'єднані та не пошкоджені.	1. Під'єднайте всі кабелі ще раз.
	2. Вимкніть стіл із розетки приблизно на 1 хвилину та увімкніть знову.	2. Дотримуйтеся інструкції, щоб переналаштувати виріб. Якщо проблема не вирішиться, зверніться до Центру підтримки клієнтів ІКЕА.
Стіл зупиняється і починає рухатися в протилежному напрямку.	1. Переконайтеся, що стіл не перевантажений. (Макс. навантаження 80 кг)	Приберіть зі столу важкі речі.
	2. Переконайтеся, що ніщо не перешкоджає руху стола.	Приберіть перешкоду. Дотримуйтеся інструкції, щоб переналаштувати виріб.
	3. Переконайтеся, що електричний кабель вільно рухається, коли стіл знаходиться у найвищому положенні, та має достатній запас.	Якщо електричний кабель затиснуто, звільніть його. Переконайтеся, що він має достатню довжину, коли стіл знаходиться у найвищому положенні.
Стіл перестав працювати. Запах паленого від короткого замикання/двигуна/блоків живлення/керування.	Від'єднайте стіл від стінної розетки.	Визначте обпалені частини та зверніться до Центру обслуговування клієнтів ІКЕА.
Незвичайний шум від ніжки столу.	Перевірте, який звук ви чуєте під час піднімання та опускання стільниці.	Дотримуйтеся інструкції, щоб переналаштувати виріб. Якщо проблема не зникає, знайдіть дефектні частини та зверніться до Центру обслуговування клієнтів ІКЕА.
Один сегмент 3-сегментної ніжки не рухається.	/	Дотримуйтеся інструкції, щоб переналаштувати виріб. Якщо проблема не зникає, визначте дефектну ніжку та зверніться до Центру обслуговування клієнтів ІКЕА.
Статус захисту від перегрівання.	/	Це не помилка, але через безперервну роботу двигуна може спрацювати захист від перегрівання. Через приблизно 18 хвилин відпочинку, блакитний вогник вимкнеться, і звичне користування можна продовжити.

Radna površina elektromehanički podesive visine, s kontrolom za podešavanje nivoa visine. Ovaj proizvod mogu koristiti deca uzrasta od 14 godina i starija, osobe smanjenih fizičkih, čulnih i mentalnih sposobnosti, kao i osobe koje nemaju dovoljno iskustva, pod uslovom da ih nadgleda osoba zadužena za njihovu bezbednost i da su im pružena uputstva koja se tiču upotrebe ovog proizvoda na bezbedan način, te imaju svest o svim mogućim rizicima. Deca se ne smeju igrati ovim proizvodom. Deca ne smeju čistiti i održavati ovaj uređaj bez nadzora odraslih.

Prevedeno sa originalnog uputstva.

Saveti i uputstva za MITTZON radni sto za sedenje/stajanje.

Model:	MITTZON
Ulaz:	AC 110 V ili 230 V, 50/60 Hz
Nivo zvuka:	Manje od 70 dB(A)
Potrošnja energije u stanju pripravnosti:	< 0,2 W
Podešavanje visine:	62-126 cm
Maksimalno opterećenje:	80 kg
Raspon temperature pri upotrebi:	+5 do +40 °C
Raspon temperature pri odlaganju:	-10 do +50 °C
Vlažnost:	20% do 80% pri +30 °C
Jedinica za napajanje:	DC maks. 30 V, 350 W

Ovaj proizvod treba koristiti isključivo s jedinicom za napajanje koja se dobija uz proizvod.

Svaka osoba koja je odgovorna za ovaj sto prilikom montiranja ili primene stola u svakodnevnoj upotrebi ili u servisu i u toku popravke treba pažljivo da pročita ova uputstva. Drži ova uputstva blizu stola za sedenje/stajanje.

Uputstva za montiranje

Sto je sastavljen u skladu s posebnim uputstvima za sastavljanje. Poveži jednu stranu spojnog kabla od 90 stepeni (dužine 50 mm) sa M1 priključkom na kontrolnoj kutiji, pa poveži drugi kraj sa kablom nogara. Poveži kabl drugog nogara s M2 priključkom na kontrolnoj kutiji. Poveži ručni kontroler sa HS priključkom, a napajanje sa AC priključkom na kontrolnoj kutiji. Kontrolna kutija treba da se stavi u podlogu koju stvara okvir, a strujni kabl treba da se stavi u podlogu od filca na zadnjoj strani. Strujni kabl postavi tako da ne može da se ošteti. Pogledaj uputstva za sastavljanje. Utakni strujni kabl u zidnu utičnicu (ili utičnicu koja se nalazi na podlozi od filca).

Napomena! Strujni kabl ne sme biti blokiran.

Radni sto sada je spreman za upotrebu. Motori će se automatski zaustaviti kada sto dostigne najniži ili najviši položaj.

Upotreba stola

Sto se sme upotrebljavati samo kao radni sto s mogućnošću stalnog podešavanja radne visine između sedećeg i stajaćeg položaja. Sto se sme upotrebljavati samo u zatvorenom i u suvim prostorijama (kancelarijski prostor i tome slično).

Sto se ne sme preopteretiti – maksimalno opterećenje je 80 kg. Motori smeju da rade neprekidno najviše 2 minuta. Posle toga, motori moraju da miruju oko 18 minuta pre ponovne upotrebe.

Sledi ova uputstva prilikom podešavanja visine stola:

1. Vodi računa da svi kablovi budu dobro pričvršćeni na svom mestu.
2. Vodi računa da nema prepreka na putanji stola da bi se slobodno podešavala visina.
3. Pritisni dugme za podizanje ili spuštanje na ručnom kontroleru da podesiš visinu radnog stola.

Sigurnosni propisi

Kada se sto podiže/spušta, ostani na sigurnoj udaljenosti kako bi izbegao rizik da se zaglaviš između ploče stola koja se kreće i okolnih nepomičnih predmeta. Kada se sto podiže/spušta, korisnik treba da pazi da se niko ne ozledi i da se ništa ne ošteti. Ploča stola ne sme da bude blokirana fiksiranim predmetom jer to može dovesti do prevrtanja stola. Kada se sto podiže/spušta, uvek skloni stolicu. Nemoj vršiti nikakve izmene niti prepravke postolja stola. Prilikom servisiranja ili prepravke, strujni kabl uvek mora biti isključen iz zidne utičnice (povezane utičnice). Menjanje kontrolne kutije i ručnog kontrolera je najstrože zabranjeno! Menjanje nogara je najstrože zabranjeno! Sto se ne sme koristiti za podizanje osoba.

Uputstva za održavanje i popravku

Nakon oko 1 nedelje upotrebe, proveri da li su zavrtnji ispravno zategnuti. Ako sto ne može da se spusti ili podigne, proveri veze između utikača radnog stola i zidne utičnice (utičnice) i vodi računa da svi kablovi budu dobro pričvršćeni na svom mestu. Ako bilo koji deo električnog stola podesive visine treba zameniti, strujni kabl se uvek mora prvo isključiti iz zidne utičnice (utičnice). Kada završiš zamenu, utakni strujni kabl u zidnu utičnicu (utičnicu), a zatim završi ostatak procesa u skladu s uputstvima. Posle uspešnog ponovnog podešavanja bez problema, sto je spreman za upotrebu. Ako sto i dalje ne radi, obrati se najbližoj robnoj kući IKEA ili službi za kupce.

Servisiranje proizvoda

Ne pokušavaj da samostalno popraviš ovaj proizvod jer se otvaranjem i skidanjem poklopca možeš izložiti opasnom naponu i drugim rizicima.

Proizvođač : IKEA of Sweden AB

Adresa: Box 702, SE-343 81 Älmhult, SWEDEN

Br. telefona: +46(0)476-648500









SAČUVAJ OVA UPUTSTVA



Precrtani simbol kante s točkovima ukazuje na to da proizvod treba baciti odvojeno od otpada iz domaćinstva. Proizvod treba dati na reciklažu u skladu s lokalnim propisima za odlaganje otpada. Odvajanjem označenog predmeta od otpada iz domaćinstva omogućuje smanjenje količine otpada koja dospeva u peći za spaljivanje ili na deponije i time smanjiti mogućnost negativnog uticaja na ljudsko zdravlje i okolinu. Za više informacija obrati se robnoj kući IKEA.

EU izjava o usklađenosti se dobija uz proizvod u pakovanju kao zasebni dokument.

Uputstva za upravljanje kontrolerom:

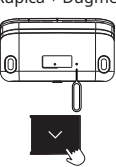
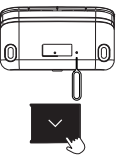
Funkcija i status	Kontrolna dugmad	Radni metod	Dužina pritiskanja dugmeta	Boja svetla	Efekat prikaza svetla	Napomena
Nagore	Dugme nagore 	Dugi pritisak	/	Nema svetla	/	/
Nadole	Dugme nadole 	Dugi pritisak	/	Nema svetla	/	/
Zaključavanje	Dugme nagore + Dugme nadole 	Dugi pritisak zajedno	3 sekunde	Crveno svetlo	Trepće	1. Kada se završi podešavanje zaključavanja, crveno svetlo će dvaput trepnuti, pa će se isključiti. 2. Svetlo se ne prikazuje kada je jedinica zaključana. 3. U zaključanom položaju pritisni bilo koje dugme i crveno svetlo će jednom trepnuti da označi zaključani status.
Otključavanje	Dugme nagore + Dugme nadole 	Dugi pritisak zajedno	3 sekunde	Zeleno svetlo	Trepće	1. Kada se završi podešavanje otključavanja, zeleno svetlo će dvaput trepnuti, pa će se isključiti. 2. Svetlo se ne prikazuje tokom otključavanja.
Podešavanje memorije, položaj 1	Dugme memorije 1 	Dugi pritisak	3 sekunde	Belo svetlo	Trepće	1. Kada se završi podešavanje, belo svetlo će dvaput trepnuti, pa će se isključiti. 2. Svetlo se ne prikazuje tokom podešavanja.
Podešavanje memorije, položaj 2	Dugme memorije 2 	Dugi pritisak	3 sekunde	Belo svetlo	Trepće	1. Kada se završi podešavanje, belo svetlo će dvaput trepnuti, pa će se isključiti. 2. Svetlo se ne prikazuje tokom podešavanja.
Položaj memorije 1	Dugme memorije 1 	Jedan klik	/	Nema svetla	/	Vodi računa da nema prepreka iznad ili ispod stola pre postavljanja položaja memorije 1.
Položaj memorije 2	Dugme memorije 2 	Jedan klik	/	Nema svetla	/	Vodi računa da nema prepreka iznad ili ispod stola pre postavljanja položaja memorije 2.
Ponovno pokretanje	Rupica + Dugme nadole 	Prvo 1 klikni rupicu, a zatim dugo pritisni dugme nadole	/	Narandžasto svetlo	Konstantno svetlo	Prvo, gurni iglu u rupicu na dnu ručnog kontrolera da bi ušao u stanje resetovanja (u ovom trenutku će narandžasto svetlo biti konstantno uključeno), a zatim dugo pritisni dugme nadole dok se sto ne spusti u najniži položaj, a zatim se automatski podigne 7 mm da bi se završilo resetovanje. Posle uspešnog resetovanja isključuje se narandžasto svetlo.
Nenormalno stanje greške	Rupica + Dugme nadole 	Postupak resetovanja	/	Narandžasto svetlo	Trepće	Kada je stanje nenormalno, narandžasto svetlo konstantno trepće. Pritiskanje dugmadi neće funkcionisati. Treba da proveriš da li su kablovi dobro povezani, a zatim da obaviš resetovanje.
Stanje zaštite od pregrevanja	/	Pusti sistem da miruje oko 18 minuta pre nego što nastaviš da koristiš jedinicu	/	Plavo svetlo	Konstantno svetlo	Ovo nije nenormalno stanje greške, već se zbog neprekidnog rada motora možda aktivirala zaštita od pregrevanja. Posle oko 18 minuta mirovanja plavo svetlo će se isključiti i može da se nastavi normalan rad.

Detektovanje sudara

- Sistem je dizajniran da izbegne moguća oštećenja opreme zbog sudara. Kada radni sto detektuje iznenadnu promenu otpora, zaustaviće kretanje i pomeriće se u suprotnom smeru približno 30 mm do 50 mm (u zavisnosti od brzine kretanja, sile sudara i opterećenja tokom sudara).

Rešavanje problema za MITZON

Simptom	Proveri	Pokušaj
Sto se ne pomera. Narandžasto svetlo trepće.	1. Vodi računa da kablovi nisu oštećeni i da budu dobro pričvršćeni na svom mestu.	1. Ponovo poveži sve kablove.
	2. Isključi utikač radnog stola iz utičnice na oko minut, a zatim ga ponovo uključi u struju.	2. Prati uputstva da obaviš resetovanje. Ako se problem nastavi, obrati se IKEA službi za kupce.
Samo se jedan nogar pomera. Narandžasto svetlo trepće.	1. Vodi računa da kablovi nisu oštećeni i da budu dobro pričvršćeni na svom mestu.	1. Ponovo poveži sve kablove.
	2. Isključi utikač radnog stola iz utičnice na oko minut, a zatim ga ponovo uključi u struju.	2. Prati uputstva da obaviš resetovanje. Ako se problem nastavi, obrati se IKEA službi za kupce.
Sto se zaustavlja i pomera u suprotnom smeru tokom rada.	1. Proveri da sto nije pod prevelikim opterećenjem. (Maks. opterećenje je 80 kg)	Skloni teške stvari s radnog stola.
	2. Proveri da li nešto blokira kretanje stola.	Ukloni prepreku. Prati uputstva da obaviš resetovanje.
	3. Proveri da li strujni kabl ima potpuni opseg kretanja kada je radni sto u najvišem položaju, kao i da ima dovoljnu opuštenost	Ako je strujni kabl negde zaglavljen, oslobodi ga. Vodi računa da ima dovoljnu dužinu kada je radni sto u najvišem položaju.
Sto je prestao da radi. Miris paljevine zbog kratkog spoja ili iz motora/napajanja/kontrolne jedinice.	Isključi radni sto iz zida.	Pronađi spaljene delove, pa se obrati IKEA službi za kupce.
Nenormalna buka iz nogara stola.	Proveri da li je zvuk normalan ili nenormalan kada podižeš i spuštaš ploču stola.	Prati uputstva da obaviš resetovanje. Ako se problem nastavi, pronadi neispravne delove, pa se obrati IKEA službi za kupce.
Jedan segment nogara sa 3 segmenta se ne pomera.	/	Prati uputstva da obaviš resetovanje. Ako se problem nastavi, pronadi neispravni nogar, pa se obrati IKEA službi za kupce.
Stanje zaštite od pregrevanja.	/	Ovo nije stanje greške, već se zbog neprekidnog rada motora možda aktivirala zaštita od pregrevanja. Posle oko 18 minuta mirovanja plavo svetlo će se isključiti i može da se nastavi normalan rad.

Elektromehanska delovna površina z nastavljivo višino z nadzornim vmesnikom za nastavljanje višine navzgor in navzdol. Ta izdelek lahko uporabljajo otroci, stari najmanj 14 let, in osebe z zmanjšanimi fizičnimi, senzoričnimi ali duševnimi sposobnostmi ali s pomanjkanjem izkušenj in znanja, če jih je oseba, odgovorna za njihovo varnost, nadzorovala ali poučila o varni uporabi izdelka in razumejo nevarnosti, povezane z njim. Otroci se z izdelkom ne smejo igrati. Otroci naprave ne smejo čistiti ali izvajati vzdrževanja brez nadzora.

Prevedeno iz originalnih navodil.

Nasveti in navodila za MITTSON dvižno pisalno mizo.

Model:	MITTSON
Vhod:	110 V AC ali 230 V, 50/60 Hz
Raven hrupa:	pod 50 dB(A)
Poraba energije v stanju pripravljenosti:	< 0,2 W
Interval nastavitve višine:	62–126 cm
Največja obremenitev:	80 kg
Temperaturno območje pri uporabi:	od +5 do +40 °C
Temperaturno območje pri shranjevanju:	od -10 do +50 °C
Zračna vlažnost:	od 20 do 80 % pri temperaturi +30 °C
Napajalna enota:	DC najv. 30 V, 350 W

Izdelek uporabljaj samo skupaj s priloženo napajalno enoto.

Vsaka oseba, ki je odgovorna za to mizo ob namestitvi ali uporabi mize v vsakodnevni uporabi ali pri servisnih in popravilnih delih, mora skrbno prebrati ta navodila. Ta navodila hrani v bližini dvižne mize.

Navodila za montažo

Miza je sestavljena v skladu z ločenimi navodili za sestavljanje. Eno stran 90-stopinjskega priključnega kabla (dolžine 50 mm) priključi na vhod M1 na kontrolni omarici, nato pa drugo stran priključi na kabel z noge. Kabel z druge noge priključi na vhod M2 na kontrolni omarici. Ročni krmilnik priključi na vrata HS in napajanje na vrata AC na kontrolni omarici. Kontrolno omarico je treba namestiti v pladenj, ki ga ustvari okvir, električni kabel pa v pladenj iz filca na zadnji strani. Električni kabel namesti tako, da se ne poškoduje. Preveri navodila za montažo. Električni kabel priključi v stensko vtičnico (ali vtičnico v pladnju iz filca).

Pomni! Električni kabel mora biti popolnoma mobilan.

Miza je zdaj pripravljena za uporabo. Motorji se samodejno ustavijo, ko miza doseže najnižji oziroma najvišji položaj.

Uporaba mize

Miza se uporablja samo kot delovna miza z možnostjo stalnega prilagajanja delovne višine med sedečim in stoječim položajem. Miza se sme uporabljati samo v zaprtih in suhih prostorih (npr. pisarniško okolje).

Miza ne sme biti preobremenjena – največja obremenitev je 80 kg.

Motorji lahko neprekinjeno delujejo največ 2 minuti. Nato morajo motorji mirovati približno 18 minut, preden jih je mogoče ponovno uporabiti.

Pri nastavljanju višine mize upoštevaj naslednja navodila:

1. Zagotovi, da so vsi kabli trdno povezani na mestu.
2. Zagotovi, da mize ne ovirajo nobeni predmeti, da se lahko višina prosto nastavlja.
3. S pritiskom gumbov za navzgor/navzdol na ročnem upravljalniku prilagodiš višino pisalne mize.

Varnostni predpisi

Ko se miza premika navzgor/navzdol, upoštevaj potrebno varnostno razdaljo, da preprečiš nevarnost ujetja med premikajočo se mizno ploščo in fiksne predmete v okolici. Ko se miza premika navzgor/navzdol, mora uporabnik paziti, da prepreči poškodbe ljudi ali predmetov. Miza ne sme biti blokirana s fiksnim predmetom, ki bi lahko povzročil nevarnost, da se miza prevrne. Preden se miza premakne navzgor/navzdol, vedno odstrani vse pisarniške stole. Stativ mize se ne sme spreminjati ali na kakršenkoli način predelovati. Pri servisiranju in popravilih mize je treba električni kabel vedno odklopiti iz stenske vtičnice (priključene vtičnice). Spremembe na kontrolni omarici in ročnem upravljalniku so strogo prepovedane! Spremembe na nogah so strogo prepovedane! Miza se ne sme uporabljati kot naprava za dvigovanje oseb.

Navodila za vzdrževanje in popravila

Slovenščina Po približno enem tednu uporabe preveri, ali so vijaki pravilno zategnjeni. Če mize ni mogoče spustiti ali dvigniti, preveri povezave med napajalnim vtičem pisalne mize in stensko vtičnico (vtičnico) ter se prepričaj, da so vsi kabli trdno povezani na mestu. Če je treba zamenjati katerikoli del električne mize, nastavljive po višini, je treba električni kabel najprej odklopiti iz stenske vtičnice (vtičnice). Po končani zamenjavi priključi električni kabel v stensko vtičnico (vtičnico) in nato dokončaj postopek ponastavitve v skladu z navodili za ponastavitev. Po uspešni ponastavitvi brez kakršnihkoli težav je miza pripravljena za uporabo. Če miza še vedno ne deluje, se obrni na najbližjo trgovino IKEA ali službo za pomoč kupcem.

Servisiranje izdelkov

Tega izdelka ne poskušaj popraviti sam/-a, saj se lahko z odpiranjem ali odstranjevanjem pokrovov izpostaviš nevarnim napetostnim ali drugim nevarnostim.

Proizvajalec: IKEA of Sweden AB

Naslov: Box 702, SE-343 81 Älmhult, ŠVEDSKA

Telefonska številka: +46(0)476-648500









SHRANI TA NAVODILA



Znak s prečrtanim izveličnim zabojnikom pomeni, da izdelek ne spada med običajne gospodinjne odpadke. Izdelek je treba zavreči oziroma reciklirati v skladu z lokalnimi okoljevarstvenimi predpisi. Z ločevanjem odpadkov se zmanjša količina odpadkov v sežigalnicah in na smetiščih in s tem morebiten negativen vpliv na človekovo zdravje in okolje. Dodatne informacije so na voljo v najbližji trgovini IKEA.

Izjava EU o skladnosti je v paketu priložena kot ločen dokument.

Navodila za uporabo slušalk:

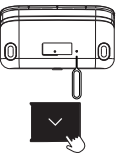
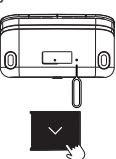
Funkcija in stanje	Upravljalni gumbi	Način delovanja	Čas trajanja pritiska gumba	Barva lučke	Učinek prikaza lučke	Opomba
Navzgor	Gumb navzgor 	Dolg pritisk	/	Brez lučke	/	/
Navzdol	Gumb navzdol 	Dolg pritisk	/	Brez lučke	/	/
Zaklepanje	Gumb navzgor + gumb navzdol 	Dolg pritisk skupaj	3 sekunde	Rdeča lučka	Utripa	1. Po končani nastavitvi zaklepanja rdeča lučka dvakrat utripne in nato ugasne. 2. Ko je enota zaklenjena, ne zasveti nobena lučka. 3. V zaklenjenem položaju pritisni katerikoli gumb in rdeča lučka utripne enkrat, s čimer pokaže zaklenjeno stanje.
Odklepanje	Gumb navzgor + gumb navzdol 	Dolg pritisk skupaj	3 sekunde	Zelena lučka	Utripa	1. Po končani nastavitvi odklepanja zelena lučka dvakrat utripne in nato ugasne. 2. Med odklepanjem se ne prikaže nobena lučka.
Nastavitev položaja pomnilnika 1	Gumb za pomnilnik 1 	Dolg pritisk	3 sekunde	Bela lučka	Utripa	1. Po končani nastavitvi bela lučka dvakrat utripne in nato ugasne. 2. Med nastavitvijo se ne prikaže nobena lučka.
Nastavitev položaja pomnilnika 2	Gumb pomnilnik 2 	Dolg pritisk	3 sekunde	Bela lučka	Utripa	1. Po končani nastavitvi bela lučka dvakrat utripne in nato ugasne. 2. Med nastavitvijo se ne prikaže nobena lučka.
Položaj pomnilnika 1	Gumb za pomnilnik 1 	En klik	/	Brez lučke	/	Pred nastavitvijo položaja pomnilnika 1 se prepričaj, da pod mizo ali nad njo ni ovir.
Položaj pomnilnika 2	Gumb pomnilnik 2 	En klik	/	Brez lučke	/	Pred nastavitvijo položaja pomnilnika 2 se prepričaj, da pod mizo ali nad njo ni ovir.
Ponastavitev	Odprtina za zatič + gumb navzdol 	Najprej enkrat klikni odprtino za zatič, nato pa dolgo pritisni gumb navzdol	/	Oranžna lučka	Sveti	Najprej z zatičem prebodi odprtino na dnu ročnega krmilnika, da izdelek preide v stanje ponastavitve (oranžna lučka v tem času sveti). Nato dolgo pritisni gumb Navzdol, dokler se miza ne spusti na najnižji položaj in se nato samodejno dvigne za 7 mm, s čimer se zaključi ponastavitev. Ko je ponastavitev uspešna, se oranžna lučka ugasne.
Neobičajno stanje napake	Odprtina za zatič + gumb navzdol 	Ponastavitev delovanja	/	Oranžna lučka	Utripa	V neobičajnem stanju napake se oranžna lučka še naprej utripa. Pritiskanje gumbov ne deluje. Preveri, ali so vsi kabli pravilno priključeni, nato pa izvedi ponastavitev.
Status zaščite pred pregrevanjem	/	Pred ponovnim delovanjem naj naprava miruje približno 18 minut.	/	Modra lučka	Sveti	To ni neobičajno stanje napake, vendar se lahko zaradi neprekinjenega delovanja motorja aktivira zaščita pred pregrevanjem. Po približno 18 minutah mirovanja naprave modra lučka ugasne in običajno delovanje se lahko nadaljuje.

Zaznavanje trka

- Sistem je zasnovan tako, da preprečuje morebitne poškodbe opreme zaradi trka. Ko pisalna miza zazna nenadno spremembo upora, ustavi gibanje in se premakne v nasprotno smer za približno 30 mm–50 mm (odvisno od hitrosti gibanja, sile trka in obremenitve med trkom).

Odpravljanje težav - MITTZON

Simptomi	Preveri	Poskusi naslednje
Miza se ne premika. Oranžna lučka utripa.	1. Prepričaj se, da so vsi kabli nepoškodovani in trdno povezani na mestu.	1. Kable ponovno poveži.
	2. Odklopi pisalno mizo iz vtičnice za približno eno minuto in jo ponovno priklopi.	2. Upoštevaj navodila za izvedbo ponastavitve. Če težave ni mogoče odpraviti, se obrni na Službo za pomoč kupcem podjetja IKEA.
Pomika se samo ena noga. Oranžna lučka utripa.	1. Prepričaj se, da so vsi kabli nepoškodovani in trdno povezani na mestu.	1. Kable ponovno poveži.
	2. Odklopi pisalno mizo iz vtičnice za približno eno minuto in jo ponovno priklopi.	2. Upoštevaj navodila za izvedbo ponastavitve. Če težave ni mogoče odpraviti, se obrni na Službo za pomoč kupcem podjetja IKEA.
Med delovanjem se miza zaustavi in pomakne v nasprotno smer.	1. Prepričaj se, da miza ni preobremenjena. (Največja obremenitev 80 kg)	S pisalne mize odstrani težke predmete.
	2. Poskrbi, da nič ne ovira mize.	Odstrani oviro. Upoštevaj navodila za izvedbo ponastavitve.
	3. Preveri, ali se električni kabel popolnoma premika, ko je pisalna miza v najvišjem položaju, in ali je dovolj ohlapna	Če je električni kabel ujet, ga sprosti. Zagotovi, da je dovolj dolg, ko je miza v najvišjem položaju.
Miza je prenehala delovati. Vonj po dimu zaradi kratkega stika/motorja/napajanja/krmilnih enot.	Izključi mizo iz električnega omrežja.	Ugotovi, kateri deli so zgoreli, in se obrni na Službo za pomoč kupcem podjetja IKEA.
Noga mize spušča nenavadne zvoke.	Premakni mizno ploščo navzgor in navzdol in preveri, ali pri tem spušča običajne ali neobičajne zvoke.	Upoštevaj navodila za izvedbo ponastavitve. Če težave ni mogoče odpraviti, ugotovi, kateri deli so okvarjeni, in se obrni na Službo za pomoč kupcem podjetja IKEA.
En segment noge s tremi segmenti se ne premakne.	/	Upoštevaj navodila za izvedbo ponastavitve. Če težave ni mogoče odpraviti, ugotovi, katera noga je okvarjena, in se obrni na Službo za pomoč kupcem podjetja IKEA.
Status zaščite pred pregrevanjem	/	To ni stanje napake, vendar se lahko zaradi neprekinjenega delovanja motorja aktivira zaščita pred pregrevanjem. Po približno 18 minutah mirovanja naprave modra lučka ugasne in običajno delovanje se lahko nadaljuje.

Yüksekliği yukarı ve aşağı ayarlamak için kontrol arayüzüne sahip, elektro-mekanik yüksekliği ayarlanabilen çalışma yüzeyi. Bu ürün, 14 yaş ve üzeri çocuklar ve fiziksel, duyuusal veya zihinsel yetenekleri azalmış veya deneyim ve bilgi eksikliği olan kişiler tarafından, güvenliklerinden sorumlu bir kişi gözetiminde veya ürünün güvenli bir şekilde kullanılmasına ilişkin talimat verilmesi ve ilgili tehlikelerin anlaşılması durumunda kullanılabilir. Çocuklar ürünle oynamamalıdır. Temizlik ve kullanıcı bakımı, gözetim altında olmayan çocuklar tarafından yapılmamalıdır.

Orijinal talimatlardan çevrilmiştir.

MITZZON yüksekliği ayarlanabilir çalışma masası için tavsiye ve kullanım talimatları.

Model:	MITZZON
Giriş:	AC 110V veya 230V, 50/60Hz
Ses düzeyi:	50 dB(A)'den düşük
Bekleme durumunda güç tüketimi:	<0.2W
Yükseklik ayar aralığı:	62~126 cm, 24.4~49.6 inç
Maksimum yük:	80 kg/176 lbs
Kullanım sırasında ısı aralığı:	+5 ila +40 °C/41 ila 104°F
Depolama sırasındaki ısı aralığı:	-10 ila +50 °C/14 ila 122°F
Nem:	+30 °C/86°F'de %20 ila %80
Güç kaynağı ünitesi:	DC maks 30V, 350W

Bu ürün sadece birlikte verilen güç kaynağı ünitesi ile birlikte kullanılmalıdır.

Bu masanın kurulumunda veya günlük kullanımında ya da servis ve onarım işleminde çalışmasından sorumlu olan her bir kişi bu talimatları dikkatlice okumalıdır. Bu talimatları masanıza yakın bir yerde saklayınız.

Kurulum talimatları

Masa, ayrı montaj talimatlarına göre monte edilir. 90 derecelik bağlantı kablosunun (50 mm uzunluğunda) bir tarafını kontrol kutusundaki M1 portuna bağlayın, ardından diğer tarafı ayaktan gelen kabloya bağlayın. Diğer ayakta kabloyu kontrol kutusundaki M2 portuna bağlayın. El kumandasını HS portuna ve güç kaynağını kontrol kutusundaki AC portuna bağlayın. Kontrol kutusu iskelet tarafından oluşturulan tepsiye yerleştirilmeli ve elektrik kablosu arkadaki keçe tepsiye yerleştirilmelidir. Elektrik kablosunu hasar görmeyecek şekilde yerleştirin. Lütfen montaj talimatlarını kontrol edin. Elektrik kablosunu bir duvar prizine (veya keçe tepsisine yerleştirilmiş bir prize) bağlayın. Uyarı! Elektrik kablosunun tam hareketliliğe sahip olması gerekir. Masa kullanıma hazırdır. Masa sırasıyla en düşük veya en yüksek konuma ulaştığında motorlar otomatik olarak duracaktır.

Masanın kullanımı

Masa yalnızca, çalışma yüksekliğinin oturma ve ayakta durma pozisyonları arasında sürekli olarak ayarlanabildiği bir çalışma masası olarak kullanılmalıdır. Masa sadece iç mekanlarda ve kuru alanlarda (ofis ortamı veya benzeri) kullanılmalıdır.

Masa aşırı yüklenmemelidir - maksimum yük 80 kg/176 lbs'dir. Motorlar en fazla 2 dakika boyunca kesintisiz olarak çalıştırılabilir. Daha sonra motorlar tekrar kullanılmadan önce yaklaşık 18 dakika dinlendirilmelidir.

Masa yüksekliğini ayarlarken şu talimatları izleyin:

1. Tüm kabloların yerine sıkıca bağlandığından emin olun.
2. Yüksekliği iyi bir şekilde ayarlamak için masa etrafında herhangi bir nesnenin olmadığından emin olun.
3. Masa yüksekliğini ayarlamak için el kumandası üzerindeki yukarı/aşağı düğmelerine basın.

Güvenlik yönetmelikleri

Masa yukarı/aşağı hareket ederken, hareketli masa tablası ile çevredeki sabit nesnelere arasında sıkışma riskini önlemek için gerekli güvenlik mesafesini koruyun. Masa yukarı/aşağı hareket ederken, kullanan kişi kimsenin yaralanmaması veya herhangi bir nesnenin zarar görmemesi için dikkatli olmalıdır. Masa tablası, masanın devrilmesi riskini doğurabilecek sabit bir nesne tarafından engellenmemelidir. Masa yukarı/aşağı hareket etmeden önce her zaman ofis sandalyesini uzaklaştırınız. Masa tripodu hiçbir şekilde değiştirilmemelidir veya yeniden oluşturulmamalıdır. Masanın servis ve onarım çalışmalarında, elektrik kablosunun her zaman duvar prizinden (bağlı priz) çıkarılması gerekir. Kontrol kutusunda ve el kumandasında değişiklik yapılması kesinlikle yasaktır! Ayakların değiştirilmesi kesinlikle yasaktır! Masa, kişiler için bir kaldırma aracı olarak kullanılmamalıdır.

Bakım ve onarım talimatları

Yaklaşık 1 haftalık kullanımın ardından, vidaların düzgün şekilde sıkılıp sıkılmadığını kontrol edin. Masa alçaltılmıyor veya yükseltilemiyor, masanın elektrik fişi ile duvar prizi (soket) arasındaki bağlantıları kontrol edin ve tüm kabloların yerlerine sıkıca bağlandığından emin olun. Elektrik sisteminin herhangi bir parçası değiştirilecekse, önce elektrik kablosunun prizden bağlantısı kesilmelidir. Değiştirme işlemini tamamladıktan sonra, elektrik kablosunu duvar prizine (soket) bağlayın ve ardından sıfırlama talimatlarına göre sıfırlama işlemini tamamlayın. Herhangi bir sorun olmadan başarıyla sıfırlandıktan sonra, masa kullanıma hazırdır. Masa hala çalışmıyorsa, lütfen en yakın IKEA mağazasına veya müşteri hizmetlerine başvurun.

Ürün servisi

Kapakların açılması veya çıkarılması sizi tehlikeli voltaj noktalarına veya diğer risklere maruz bırakabileceği için bu ürünü kendiniz onarmaya çalışmayın.

Üretici: IKEA, İsveç AB

Adres: Box 702, SE-343 81 Almhult, İSVEÇ

Telefon no.: +46(0)476-648500









BU TALİMATLARI SAKLAYINIZ



Çarpı işaretli tekerlekli çöp kutusu simgesi, öğenin evsel atıklardan ayrı olarak atılması gerektiğini belirtir. Ürün, yerel çevre düzenlemelerine uygun olarak belirlenmiş geri dönüşüm alanlarına teslim edilmelidir. İşaretli ürünleri evsel atıklardan ayrılması, çöp yakma fırınları ya da atık toplama alanlarına gönderilen atık hacmini azaltmaya ve dolayısıyla insan sağlığı ve çevre üzerindeki olası olumsuz etkileri en aza indirmeye yardımcı olacaktır. Daha fazla bilgi için lütfen IKEA mağazası ile iletişime geçin.

AB Uygunluk Beyanı, ambalajın içinde ayrı bir belge olarak yer almaktadır.

Kullanım talimatları:

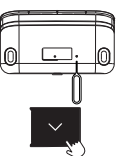
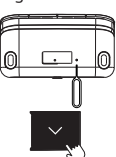
Fonksiyon ve durum	Çalıştırma Düğmeleri	Çalışma yöntemi	Düğmeye basma süresi	Işık rengi	Işık gösterge efekti	Dikkat
Yukarı	Yukarı düğmesi 	Uzun basma	/	Işık yok	/	/
Aşağı	Aşağı düğmesi 	Uzun basma	/	Işık yok	/	/
Kilitleme	Yukarı düğmesi+Aşağı düğmesi 	Birlikte uzun bastırın	3 sn	Kırmızı ışık	Yanıp sönüyor	1. Kilitleme ayarı tamamlandıktan sonra kırmızı ışık iki kez yanıp söner ve ardından söner. 2. Ünite kilitlendiğinde ışık yanmaz. 3. Kilitli konumdayken, herhangi bir düğmeye basın ve kırmızı ışık kilitli durumu göstermek için 1 kez yanıp sönecektir.
Kilit açma	Yukarı düğmesi+Aşağı düğmesi 	Birlikte uzun bastırın	3 sn	Yeşil ışık	Yanıp sönüyor	1. Kilit açma ayarı tamamlandıktan sonra yeşil ışık iki kez yanıp söner ve ardından kapanır. 2. Kilit açma sırasında ışık yanmaz.
Bellek konumu 1'i ayarlayın	Bellek 1 düğmesi 	Uzun basma	3 sn	Beyaz ışık	Yanıp sönüyor	1. Ayar tamamlandıktan sonra beyaz ışık iki kez yanıp söner ve ardından kapanır. 2. Ayar sırasında hiçbir ışık yanmaz.
Bellek konumu 2'yi ayarlayın	Bellek 2 düğmesi 	Uzun basma	3 sn	Beyaz ışık	Yanıp sönüyor	1. Ayar tamamlandıktan sonra beyaz ışık iki kez yanıp söner ve ardından kapanır. 2. Ayar sırasında hiçbir ışık yanmaz.
Bellek 1 konumu	Bellek 1 düğmesi 	Tek tıklama	/	Işık yok	/	Lütfen Bellek 1 konumu ayarlanmadan önce masanın altında veya üstünde herhangi bir engel olmadığından emin olun.
Bellek 2 konumu	Bellek 2 düğmesi 	Tek tıklama	/	Işık yok	/	Lütfen Bellek 2 konumunu ayarlamadan önce masanın altında veya üstünde herhangi bir engel olmadığından emin olun.
Sıfırlama	Pim deliği +Aşağı düğmesi 	Önce iğne deliğine 1 kez tıklayın, ardından aşağı düğmesine uzun süre basın	/	Turuncu ışık	Sabit yanıyor	İlk olarak, sıfırlama durumuna geçmek için el kumandasının altındaki iğne deliğine bir iğne batırın (bu sırada turuncu ışık sürekli yanacaktır) ve ardından masa en düşük seviyeye inene kadar aşağı düğmesine uzun basın ve ardından sıfırlamayı tamamlamak için otomatik olarak 7 mm yukarı kaldırın. Sıfırlama işlemi başarılı olduktan sonra turuncu ışık sönecektir.
Anormal hata durumu	Pim deliği +Aşağı düğmesi 	Sıfırlama işlemi	/	Turuncu ışık	Yanıp sönüyor	Anormal durumda turuncu ışık yanıp sönmeye devam eder. Herhangi bir düğmeye basmak işe yaramaz. Tüm kabloların düzgün bağlanıp bağlanmadığını kontrol etmeniz ve ardından sıfırlama işlemini gerçekleştirmeniz gerekir.
Aşırı ısınmaya karşı koruma durumu	/	Üniteyi kullanmaya devam etmeden önce yaklaşık 18 dakika dinlendirin	/	Mavi ışık	Sabit yanıyor	Bu bir hata bildirimi değildir ancak motorun sürekli çalışması nedeniyle aşırı ısınma koruması devreye girebilir. Yaklaşık 18 dakika dinlendikten sonra mavi ışık sönecek ve normal çalışmaya devam edilebilecektir.

Çarpışmayı algılama

- Sistem, çarpışma nedeniyle ekipmana gelebilecek olası hasarları önleyecek şekilde tasarlanmıştır. Masa direcinde ani bir değişiklik algılandığında, hareketi durduracak ve yaklaşık 30 mm-50 mm ters yönde hareket edecektir (hareket hızına, çarpışma kuvvetine ve çarpışma sırasındaki yüke bağlıdır).

MITTZON Sorun Giderme

Gösterge	Kontrol	Deneme
Masa hareket etmiyor. Turuncu ışık yanıp sönüyor.	1. Tüm kabloların hasarsız olduğundan ve yerlerine sıkıca bağlandığından emin olun.	1. Tüm kabloları yeniden bağlayın.
	2. Masayı yaklaşık bir dakikalığına duvardaki prizden çıkarın ve yeniden bağlayın.	2. Sıfırlamayı gerçekleştirmek için talimatları uygulayın. Sorun devam ederse, IKEA müşteri hizmetleri ile iletişime geçin.
Sadece bir ayak hareket ediyor. Turuncu ışık yanıp sönüyor.	1. Tüm kabloların hasarsız olduğundan ve yerlerine sıkıca bağlandığından emin olun.	1. Tüm kabloları yeniden bağlayın.
	2. Masayı yaklaşık bir dakikalığına duvardaki prizden çıkarın ve yeniden bağlayın.	2. Sıfırlamayı gerçekleştirmek için talimatları uygulayın. Sorun devam ederse, IKEA müşteri hizmetleri ile iletişime geçin.
Masa çalışma sırasında duruyor ve geri dönüyor.	1. Masanın aşırı yüklenmediğinden emin olun. (Maks. yük: 80 kg/176 lbs)	Masadaki ağır eşyaları kaldırın.
	2. Masanın hareketini hiçbir şeyin engellemediğinden emin olun.	Engeli kaldırın. Sıfırlamayı gerçekleştirmek için talimatları uygulayın.
	3. Masa en yüksek konumdayken elektrik kablosunun tam hareket ettiğini ve yeterli gevşekliğe sahip olduğunu kontrol edin	Elektrik kablosu sıkışmışsa, serbest bırakın. Masa en yüksek konumdayken yeterli uzunluğa sahip olduğundan emin olun.
Masa çalışmayı durdurdu. Kısa devre/motor/güç kaynağı/kontrol ünitelerinden gelen yanık kokusu.	Masanın fişini prizden çekin.	Yanan parçaları tespit edin, ardından IKEA müşteri hizmetleri ile iletişime geçin.
Masa ayağından anormal ses geliyor.	Masa tablasını yukarı ve aşağı hareket ettirdiğinizde sesin normal veya anormal olup olmadığını kontrol edin.	Sıfırlamayı gerçekleştirmek için talimatları uygulayın. Sorun devam ederse, arızalı parçaları belirleyin ve IKEA müşteri hizmetleri ile iletişime geçin.
3 segmentli ayağın bir segmenti hareket etmiyor.	/	Sıfırlamayı gerçekleştirmek için talimatları uygulayın. Sorun devam ederse, arızalı ayağı belirleyin ve IKEA müşteri hizmetleri ile iletişime geçin.
Aşırı ısınmaya karşı koruma durumu.	/	Bu bir hata bildirimidir ancak motorun sürekli çalışması nedeniyle aşırı ısınma koruması devreye girebilir. Yaklaşık 18 dakika dinlendikten sonra mavi ışık sönecek ve normal çalışmaya devam edilebilecektir.

الوظيفة والوضع	أزرار التشغيل	طريقة التشغيل	مدة الضغط على الزر	لون فاتح	مظهر فاتح	ملحوظة
أعلى	زر أعلى 	ضغطة طويلة	/	بدون إضاءة	/	/
لأسفل	زر لأسفل 	ضغطة طويلة	/	بدون إضاءة	/	/
قفل	زر لأعلى+زر لأسفل 	ضغطة طويلة معاً	3 ثوان	ضوء أحمر	وميض	1. بعد اكتمال إعداد القفل، يومض الضوء الأحمر مرتين ثم ينطفئ. 2. لا يظهر أي ضوء عند قفل الوحدة. 3. في وضعية القفل، اضغط على أي زر وسيومض الضوء الأحمر مرة واحدة للإشارة إلى حالة القفل.
فتح	زر لأعلى+زر لأسفل 	ضغطة طويلة معاً	3 ثوان	الضوء الأخضر	وميض	1. بعد اكتمال إعداد القفل، يومض الضوء الأخضر مرتين ثم ينطفئ. 2. لا يتم عرض أي ضوء أثناء فتح القفل.
تعيين موضع الذاكرة 1	زر الذاكرة 1 	ضغطة طويلة	3 ثوان	ضوء أبيض	وميض	1. بعد اكتمال الإعداد، يومض الضوء الأبيض مرتين ثم ينطفئ. 2. لا يتم عرض أي ضوء أثناء الإعداد.
تعيين موضع الذاكرة 2	زر الذاكرة 2 	ضغطة طويلة	3 ثوان	ضوء أبيض	وميض	1. بعد اكتمال الإعداد، يومض الضوء الأبيض مرتين ثم ينطفئ. 2. لا يتم عرض أي ضوء أثناء الإعداد.
موضع الذاكرة 1	موضع زر الذاكرة 1 	نقره واحدة	/	بدون إضاءة	/	يرجى التأكد من عدم وجود عوائق أسفل الطاولة أو فوقها قبل ضبط موضع الذاكرة 1.
موضع الذاكرة 2	زر الذاكرة 2 	نقره واحدة	/	بدون إضاءة	/	يرجى التأكد من عدم وجود عوائق أسفل الطاولة أو فوقها قبل ضبط موضع الذاكرة 2.
إعادة تعيين	فتحة الدبوس + الزر لأسفل 	1 انقر فوق فتحة الدبوس أولاً، ثم اضغط طويلاً على الزر لأسفل	/	ضوء برتقالي	ثابت	أولاً، قم بإدخال دبوس في الفتحة الموجودة أسفل وحدة التحكم اليدوية للبدء في عملية إعادة الضبط (في هذه اللحظة، سيظهر ضوء برتقالي ثابت)، ثم اضغط طويلاً على الزر لأسفل حتى تنزل الطاولة إلى أدنى ارتفاع، ثم ترتفع بمقدار 7 مم تلقائياً لإكمال عملية إعادة الضبط. بعد نجاح إعادة الضبط، سينطفئ الضوء البرتقالي.
حالة خطأ غير طبيعية	فتحة الدبوس + الزر لأسفل 	عملية إعادة الضبط	/	ضوء برتقالي	وميض	في الحالات غير الطبيعية، يستمر الضوء البرتقالي في الوميض، الضغط على أي زر لا يعمل. تحتاج إلى التحقق ما إذا كانت جميع الكابلات متصلة بشكل صحيح، ثم قم بإجراء إعادة الضبط.
حالة الحماية من الحرارة المفرطة.	/	أعطي فترة راحة لحوالي 18 دقيقة قبل مواصلة تشغيل الوحدة	/	ضوء أزرق	ثابت	هذه ليست حالة خطأ غير طبيعية، ولكن بسبب عمل المحرك باستمرار، قد يتم تنشيط الحماية من الحرارة المفرطة. بعد حوالي 18 دقيقة من الراحة، سينطفئ الضوء الأزرق ويمكن استئناف التشغيل العادي.

كشف التصادم

• تم تصميم النظام لتجنب الأضرار المحتملة للمعدات بسبب التصادم. عندما يكتشف المكتب تغييراً مفاجئاً في المقاومة، فإنه يتوقف عن الحركة ويتحرك في الاتجاه العكسي بحوالي 30 مم إلى 50 مم (يعتمد على سرعة الحركة وقوة الاصطدام والحمل أثناء الاصطدام).

سطح عمل قابل للتعديل آلياً مع واجهة تحكّم لضبط الارتفاع لأعلى ولأسفل. يمكن استخدام هذا المنتج من قبل الأطفال الذين تتراوح أعمارهم بين 14 سنوات وما فوق وكذلك الأشخاص الذين يعانون من ضعف القدرات البدنية أو الحسية أو العقلية أو نقص الخبرة والمعرفة إذا تم الإشراف عليهم أو إعطائهم التعليمات المتعلقة باستخدام المنتج بطريقة آمنة، وفهم المخاطر الكامنة من قبل شخص مسؤول عن سلامتهم. يُحظر السماح للأطفال بالعبث بالمنتج. لا ينبغي للأطفال إجراء التنظيف والصيانة دون إشراف.

مترجمة من التعليمات الأصلية.

تعليمات حول الطاولة المتعددة الارتفاع MITTZON.

الموديل:	MITTZON
الدخل:	تيار متردد 110 فولط أو 230 فولط، 50/60 هرتز
مستوى الصوت:	أقل من 50 ديسيبل (أ)
استهلاك الطاقة في وضع الإستعداد:	0,2 واط
فواصل ضبط الارتفاع:	62 ~ 126 سم، 24,4 ~ 49,6 بوصة
الحمل الأقصى:	80 كجم/176 رطل
فواصل درجات الحرارة أثناء الاستعمال:	+5 إلى +40 درجة مئوية/41 إلى 104 درجة فهرنهايت
فواصل درجة الحرارة عند التخزين:	-10 إلى +50 درجة مئوية/14 إلى 122 درجة فهرنهايت.
الرطوبة:	20% وحتى 80% في درجة حرارة +30 مئوية/ 86 درجة فهرنهايت.
وحدة إمداد الطاقة:	تيار مستمر حد أقصى 30 فولط، 350 واط

لا يجوز استخدام هذا المنتج إلا مع وحدة الطاقة المرفقة.

كل شخص مسئول عن هذه الطاولة عند تركيبها أو استخدامها اليومي أو عند قيامه بأعمال الصيانة والإصلاح يجب أن يقرأ هذه التعليمات بعناية. احتفظ بهذه التعليمات بالقرب من الطاولة المتعددة الارتفاع.

تعليمات التركيب

الطاولة مجمعة مسبقاً وفقاً لتعليمات تجميع منفصلة. قم بتوصيل جانب واحد من سلك التوصيل ذو الزاوية 90 درجة (بطول 50 مم) بمنفذ M1 في صندوق التحكم ، ثم قم بتوصيل الجانب الآخر بالسلك من الرجل. قم بتوصيل السلك من الرجل الأخرى بمنفذ M2 في صندوق التحكم. قم بتوصيل وحدة التحكم اليدوية بمنفذ HS ومصدر الطاقة بمنفذ الطاقة في صندوق التحكم. يجب وضع صندوق التحكم في الدرج الذي تكون من الهيكل، ويجب وضع السلك الكهربائي في درج اللباد في الظهر. ضع السلك الكهربائي بحيث لا يتلف. يرجى التحقق من تعليمات التجميع. قم بتوصيل السلك الكهربائي بمقبس الحائط (أو بمقبس موضوع في درج اللباد).

ملحظة! يجب أن يتوفر للسلك الكهربائي إمكانية تنقل كاملة. الطاولة الآن جاهزة للاستخدام. سوف تتوقف المحركات تلقائياً عندما تصل الطاولة إلى أدنى أو أعلى وضعية لها على التوالي.

استخدامات الطاولة

يجب عدم استخدام الطاولة إلا كطاولة عمل مع إمكانية الضبط المستمر لارتفاع العمل بين وضعيات الجلوس والوقوف. يجب استخدام الطاولة فقط في أماكن داخلية جافة (داخل مكتب أو ما شابه).

يجب عدم وضع حمولات زائدة على الطاولة - الحد الأقصى للحمولة 80 كجم/ 176 رطل. يجوز تشغيل الموتورات بصورة متواصلة لمدة دقيقتين كحد أقصى. بعد ذلك، يجب أن تستريح المحركات لحوالي 18 دقيقة، قبل أن يمكن استخدامها مرة أخرى.

اتبع هذه التعليمات عند تعديل ارتفاع الطاولة:

1. تأكد من توصيل جميع الأسلاك بإحكام في مكانها.
2. تأكد من عدم وجود أشياء تعيق مسار تعديل ارتفاع الطاولة.
3. اضغط على الأزرار لأعلى/لأسفل في وحدة التحكم اليدوية لضبط ارتفاع المكتب.

تعليمات للسلامة

عندما تتحرك الطاولة إلى الأعلى/الأعلى، احتفظي بمسافة الأمان اللازمة لتجنب خطر الانحسار بين سطح الطاولة المتحرك والأشياء الثابتة في المنطقة المحيطة. عندما تتحرك الطاولة لأعلى/لأسفل يجب على المستخدم الانتباه حتى لا يتعرض أحد للإصابة أو يؤدي إلى تلف الممتلكات. يجب ألا يتم إعاقة سطح الطاولة بواسطة كائن ثابت مما قد يؤدي إلى انقلاب الطاولة. قم دائماً بإزالة أي كرسي قبل تحريك الطاولة لأعلى/لأسفل. يجب ألا يتم تغيير حامل الطاولة أو إعادة تكوينه بأي شكل من الأشكال. عند صيانة وإصلاح الطاولة يجب دائماً فصل الأسلاك الكهربائية من مقبس الحائط (المقبس المتصل). التعديلات على صندوق التحكم وبد التحكم محظورة تماماً. يمنع منعاً باتاً إجراء تعديلات على الأرجل! يجب عدم استخدام الطاولة كأداة لرفع الأشخاص.

تعليمات الصيانة والإصلاح

بعد أسبوع واحد تقريباً من الاستخدام، يجب التأكد من أن المسامير مربوطة بإحكام. إذا تعذر خفض الطاولة أو رفعها، فتتحقق من التوصيلات بين سلك طاقة المكتب ومقبس الحائط (المقبس) وتأكد من توصيل جميع الأسلاك بإحكام في مكانها. في حالة استبدال أي جزء من النظام الكهربائي الذي يتحكم في ارتفاع الطاولة، يجب أولاً فصل السلك الكهربائي من مقبس الحائط (المقبس). بعد الانتهاء من الاستبدال، قم بتوصيل السلك الكهربائي بمقبس الحائط (المقبس) ثم قم بإنهاء عملية إعادة الضبط وفقاً لتعليمات إعادة الضبط. بعد إعادة الضبط بنجاح دون أي مشاكل، تصبح الطاولة جاهزة للاستخدام. إذا استمرت المشكلة في الطاولة، يرجى الاتصال بأقرب معرض إيكيا أو خدمة العملاء.

خدمة المنتج

لا تحاول إصلاح هذا المنتج بنفسك، لأن فتح أو إزالة الأغشية قد يعرضك إلى نقاط جهد كهربائي خطر أو مخاطر أخرى.

المصنّع: إيكيا السويدية

العنوان: Ålmhult, SWEDEN Box 702, SE-343 81

رقم الهاتف: +46 (0) 648500-476

يجرى حفظ هذه التعليمات



الرمز الذي يُظهر حاوية نفايات مشطوبة يشير إلى أنه يجب التخلص من المنتج بشكل منفصل عن النفايات المنزلية. ينبغي تسليم المنتج لإعادة تدويره وفقاً لأنظمة البيئة المحلية في التخلص من النفايات. من خلال قيامك بفصل منتج يحمل هذه العلامة من النفايات المنزلية، فسوف تساعد على تقليل حجم النفايات التي ترسل إلى المحارق أو تدفن في الأرض وبالتالي تقللي من أي تأثير سلبي محتمل على صحة الإنسان والبيئة. لمزيد من المعلومات، يرجى الاتصال على معرض إيكيا.

إقرار المطابقة الخاص بدول الاتحاد الأوروبي متضمن في العبوة كوثيقة منفصلة.

العلامة	افحص	حاول
الطاولة لا تتحرك، ضوء برتقالي متقطع.	1. تأكد من سلامة جميع الكابلات وأنها متصلة بإحكام في مكانها. 2. أفضل طاولة المكتب عن مقياس الحائط لمدة دقيقة تقريبًا وأعد توصيلها.	1. أعد توصيل جميع الكابلات. 2. أتبع التعليمات لإجراء إعادة الضبط. إذا استمرت المشكلة - اتصل بخدمة عملاء إيكيا.
رجل واحدة فقط تتحرك، ضوء برتقالي متقطع.	1. تأكد من سلامة جميع الكابلات وأنها متصلة بإحكام في مكانها. 2. أفضل طاولة المكتب عن مقياس الحائط لمدة دقيقة تقريبًا وأعد توصيلها.	1. أعد توصيل جميع الكابلات. 2. أتبع التعليمات لإجراء إعادة الضبط. إذا استمرت المشكلة - اتصل بخدمة عملاء إيكيا.
تنوقف الطاولة وتعكس حركتها أثناء التشغيل.	1. تأكد من عدم زيادة التحميل على الطاولة، الحمل الأقصى: 80 كجم/176 رطل 2. تأكد من عدم وجود ما يعيق حركة الطاولة.	قم بإزالة الأشياء الثقيلة من المكتب. قم بإزالة العائق، أتبع التعليمات لإجراء إعادة الضبط.
توقفت الطاولة عن العمل، رائحة حريق من التماس كهربائي/محرك/مزود طاقة/وحدات تحكم.	3. تأكد من أن الكيبيل الكهربائي يتحرك بسلاسة عندما يكون المكتب في أعلى وضعيه له وبه ارتخاء معقول	إذا كان الكيبيل الكهربائي عالقا، فيجب تحريره. تأكد من طوله الكافي عندما يكون المكتب في أعلى وضعيه له. حدد الأجزاء المحترقة، ثم اتصل بخدمة عملاء إيكيا.
ضوء غير طبيعية من أرجل الطاولة.	افحص الصوت إذا كان طبيعي أو غير طبيعي عند تحريك سطح المكتب لأعلى ولأسفل.	أتبع التعليمات لإجراء إعادة الضبط. إذا استمرت المشكلة، حدد الأجزاء المعيبة واتصل بخدمة عملاء إيكيا.
لا يتحرك جزء واحد من الرجل المكونة من 3 أجزاء.	/	أتبع التعليمات لإجراء إعادة الضبط. إذا استمرت المشكلة، حدد الرجل المعيبة واتصل بخدمة عملاء إيكيا.
حالة الحماية من الحرارة المفرطة.	/	هذه ليست حالة خطأ، ولكن بسبب عمل المحرك باستمرار، قد يتم تنشيط الحماية من الحرارة المفرطة. بعد حوالي 18 دقيقة من الراحة، سينطفئ الضوء الأزرق ويمكن استئناف التشغيل العادي.

