

UDDARP

IT
LT
LV
NL
NO
PL
PT
RO
RS
RU
SE
SI
SK
TR



Design and Quality
IKEA of Sweden

ITALIANO	4
LIETUVIŲ	10
LATVISKĪ	16
NEDERLANDS	22
NORSK	28
POLSKI	34
PORTUGUÊS	40
ROMÂNĂ	46
SRPSKI	52
РУССКИЙ	58
SVENSKA	64
SLOVENŠČINA	70
SLOVENČINA	76
TÜRKÇE	82

Installazione

- ⚠ Installare l'asciugatrice in un locale sufficientemente ventilato (porta aperta, griglia di aerazione o altra apertura di ampiezza superiore a 500 cm²) per evitare il ricircolo dei gas prodotti da apparecchi alimentati da altri combustibili, inclusi i camini. Se l'asciugatrice è installata sotto un piano di lavoro, lasciare una distanza di 10 mm tra il pannello superiore dell'asciugatrice e gli oggetti sovrastanti e una distanza di 15 mm tra i fianchi dell'apparecchio e le pareti dei mobili adiacenti.
 - ⚠ Se l'asciugatrice è installata vicino a una stufa a gas o a carbone, predisporre una piastra termoisolante (85 cm x 57 cm) che funga da divisorio e presenti un rivestimento in alluminio sul lato rivolto verso la stufa.
 - ⚠ L'aria di scarico non deve essere espulsa in una condotta che venga usata come canna fumaria per apparecchi alimentati a gas o con altri combustibili.
- ⚠ L'asciugatrice non deve essere installata in modo tale da impedire l'apertura completa dello sportello, ad esempio dietro una porta chiudibile a chiave, una porta scorrevole o una porta incardinata sul lato opposto a quello dell'asciugatrice.
 - ⚠ **Attenzione!** Leggere l'opuscolo sulla sicurezza e consultare le istruzioni di montaggio. Il produttore non si assume alcuna responsabilità per danni o lesioni derivanti dalla mancata osservanza delle precauzioni di sicurezza. Assicurarsi che i tubi e il cavo siano collegati correttamente.

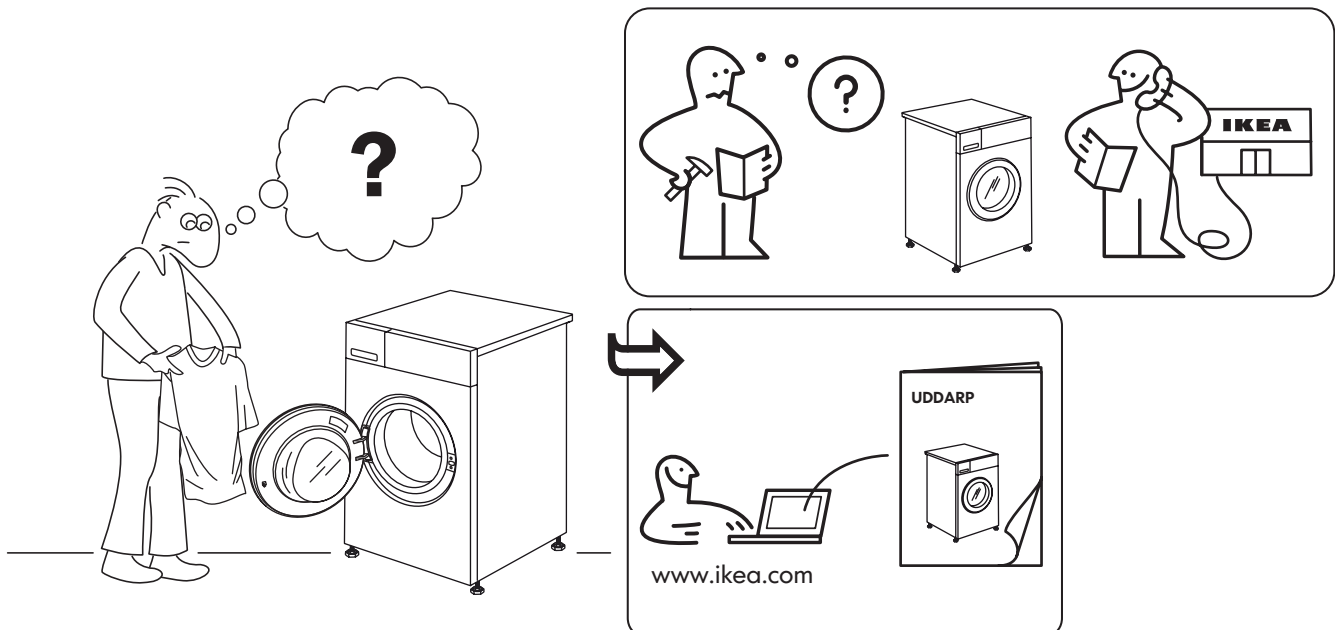

Descrizione prodotto

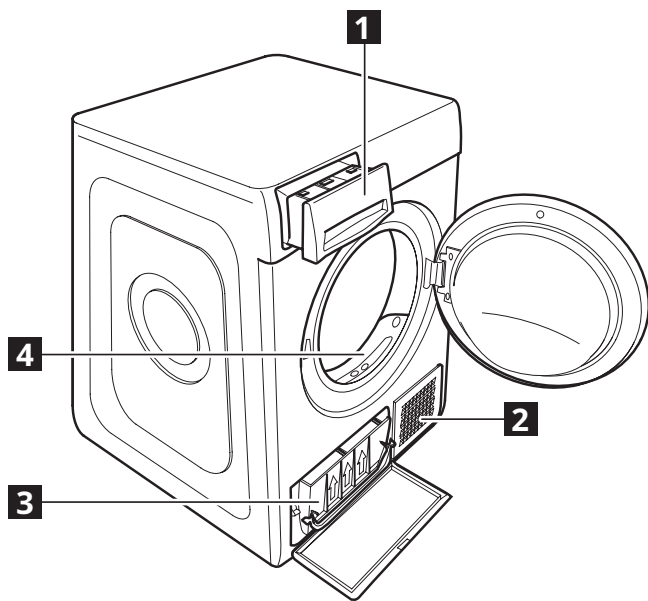

- 1** Vaschetta di raccolta dell'acqua
- 2** Ingresso aria
- 3** Filtro inferiore
- 4** Filtro dello sportello

Pannello comandi

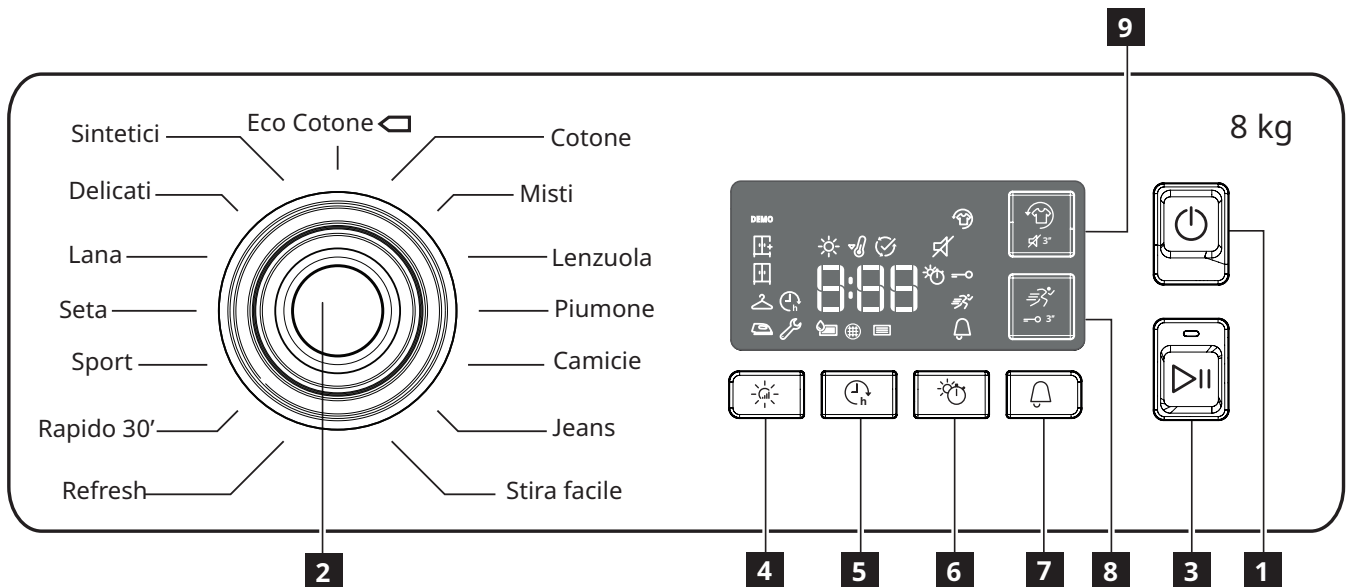

- 1** Tasto ON/OFF
(Reset se premuto a lungo)
- 2** Manopola per la selezione del programma
- 3** Avvio/Pausa

- Pulsanti opzioni**
- 4** Livelli di asciugatura
 - 5** Avvio ritardato
 - 6** Asciugatura temporizzata
 - 7** Fine ciclo

- 8** Rapido
(blocco dei tasti se premuto a lungo)
- 9** Più Fresco
(Silenzioso se premuto a lungo)

INDICATORI SUL DISPLAY

Livelli di asciugatura	
	Da stirare
	Da appendere
	Da riporre
	Extra dry
Fase ciclo	
	Asciugatura
	Raffreddam.

	Fine ciclo
	Vuotare la vaschetta
	Pulire filtro sport
	Pulire condensat. filtro inferiore
Fare riferimento alla sezione "Guida alla ricerca guasti"	
Errore	Rivolgersi al Servizio Assistenza
DEMO	Modalità demo

Primo utilizzo

Prima di utilizzare l'apparecchio, leggere attentamente le istruzioni relative alla sicurezza.

Assicurarsi che la vaschetta di raccolta dell'acqua sia inserita correttamente. Assicurarsi che il tubo di scarico sul retro dell'asciugatrice sia fissato alla vaschetta di raccolta dell'acqua o

all'impianto di scarico domestico. L'asciugatrice deve essere installata in una stanza con una temperatura compresa tra 5°C e 35°C per garantire il corretto funzionamento. Prima di usare l'asciugatrice, assicurarsi che sia stata in posizione verticale per almeno 6 ore.

Tabella dei programmi

Programmi	Temp.	Funzioni								
		Livelli di asciugatura	Avvio ritardato	Asciugatura temporizzata	Fine ciclo	Rapido	Più Fresco / Silenzioso 3 sec	Blocco tasti 3 sec	ON-OFF	AVVIO/PAUSA
Eco Cotone	90	●	●	●	●		●	●	●	●
Cotone	90	●	●	●	●		●	●	●	●
Misti	75	●	●	●	●		●	●	●	●
Lenzuola	87	●	●		●	●	●	●	●	●
Piumone	90		●		●		●	●	●	●
Camicie	90	●	●		●		●	●	●	●
Jeans	87	●	●		●	●	●	●	●	●
Stira facile	90				●			●	●	●
Refresh	-				●			●	●	●
Rapido 30'	90		●		●		●	●	●	●
Sport	75		●		●		●	●	●	●
Seta	60				●			●	●	●
Lana	90				●			●	●	●
Delicati	65	●	●	●	●			●	●	●
Sintetici	75	●	●	●	●		●	●	●	●

Uso quotidiano

Le misure qui descritte consentiranno di mantenere l'apparecchio in condizioni OTTIMALI!

Dopo ogni ciclo di asciugatura, svuotare la vaschetta di raccolta dell'acqua.

Ricordarsi di pulire i filtri dopo ogni ciclo di asciugatura.

(Fare riferimento alla sezione Cura e manutenzione).

1. Introdurre la biancheria



Aprire lo sportello e caricare i capi. fare sempre riferimento alle istruzioni sulle etichette degli indumenti e ai carichi massimi indicati nella sezione del programma.

Vuotare le tasche. Assicurarsi che gli indumenti non rimangano impigliati tra la porta e/o il filtro dello sportello.

2. Chiudi la porta



3. Premere il tasto On/Off .

4. Selezionare il programma in base al tipo di biancheria.

5. Selezionare le opzioni, se necessario.

6. Per avviare il ciclo, premere il tasto Avvio/Pausa .

7. Alla fine del ciclo di asciugatura, viene emesso un segnale acustico.

Un indicatore sul pannello di controllo segnala la fine del ciclo.

Estrarre immediatamente il carico per evitare la formazione di pieghe sul bucato.

8. Spegnerla macchina premendo il tasto "On/Off" , aprire lo sportello e tirare fuori gli indumenti.

Se la macchina non viene spenta manualmente, dopo circa un quarto d'ora dalla fine del ciclo, l'apparecchio si spegne automaticamente per risparmiare energia.

Se quest'ultima fase non viene eseguita immediatamente, alcune macchine e/o alcuni programmi/opzioni sono dotati del sistema Crease Care.

Per alcune ore, al termine dell'asciugatura, il cestello ruota a intervalli regolari per evitare la formazione di pieghe. In caso di mancanza di corrente, è necessario premere il tasto Avvio/Pausa  per riavviare il ciclo.

APERTURA DELLO SPORTELLLO DURANTE IL CICLO

Durante il funzionamento, è possibile aprire lo sportello.

Dopo averlo chiuso, premere nuovamente il tasto Avvio/Pausa  per riavviare l'asciugatrice.

Cosa fare se...

Prima di contattare il centro di assistenza, fare riferimento alla tabella seguente. Spesso i malfunzionamenti sono minori e possono essere risolti in pochi minuti

Problema	Possibili cause	Soluzioni
L'asciugatrice non si accende	La spina non è inserita nella presa.	Inserire la spina nella presa di corrente.
	La spina è difettosa.	Provare a collegare un altro apparecchio nella stessa presa. Non utilizzare dispositivi elettrici di collegamento alla presa, come adattatori o prolunghe.
	Si è verificata un'interruzione di corrente.	Attendere la riattivazione dell'alimentazione.
L'asciugatrice non si avvia	Lo sportello è aperto.	Per le macchine dotate di questa funzione: attendere la fine del ritardo impostato o spegnere la macchina per resettarlo. Fare riferimento alla sezione Opzioni.
	Il tasto Avvio/Pausa non è stato premuto per avviare il programma.	Premere il tasto Avvio/Pausa.
	La funzione Blocco tasti è stata abilitata (nel caso di macchine dotate di questa opzione).	Fare riferimento alla sezione delle opzioni e, se il blocco tasti è presente, disabilitarlo. Spegner la macchina non è sufficiente per disattivare questa opzione.
I tempi di asciugatura sono molto lunghi	Non è stata eseguita una manutenzione adeguata.	Fare riferimento alla sezione Pulizia e manutenzione ed eseguire le operazioni descritte.
	Il programma, il tempo e/o il livello di asciugatura impostati non sono adatti al tipo e alla quantità di carico inserito nell'asciugatrice.	Consultare la sezione programmi e opzioni per trovare il programma e le opzioni più adatte al tipo di carico.
	Gli indumenti sono troppo bagnati.	Eseguire un ciclo di lavaggio con una velocità di centrifuga più alta per rimuovere quanta più acqua possibile.
	L'asciugatrice potrebbe essere sovraccarica.	Fare riferimento alla sezione del programma per controllare il carico massimo per ogni programma.
	Temperatura ambiente.	Il tempo di asciugatura può essere più lungo se la temperatura ambiente è al di fuori dell'intervallo 14-30°C.
Il programma non è terminato	Potrebbe essersi verificata un'interruzione di corrente.	In caso di mancanza di corrente, è necessario premere il tasto Avvio/Pausa per riavviare il ciclo.
Spie accese o lampeggianti		
Vaschetta di raccolta dell'acqua	La vaschetta dell'acqua è piena.	Vuotare la vaschetta dell'acqua. Fare riferimento alla sezione Pulizia e manutenzione.
Filtro dello sportello e/o filtro inferiore	Mancanza del flusso d'aria necessario al funzionamento della macchina.	Pulire il filtro dello sportello e quello inferiore e controllare se la presa d'aria è libera. Eseguire queste operazioni in modo improprio può causare danni.
Filtro inferiore	Il filtro inferiore deve essere pulito.	Pulire il filtro inferiore. Fare riferimento alla sezione Pulizia e manutenzione.
DEMO Il ciclo dura pochi minuti	L'asciugatrice è in modalità DEMO. La spia DEMO è accesa.	Disattivare la modalità DEMO. Le seguenti azioni devono essere eseguite in sequenza, senza interruzioni. Accendere e spegnere l'apparecchio. Premere il tasto Avvio/Pausa finché non si sente il segnale acustico. Accendere nuovamente l'apparecchio. La spia "DEMO" lampeggia e poi si spegne.
La presenza del simbolo della chiave inglese segnala un malfunzionamento.	I sensori della macchina hanno rilevato un guasto.	Spegner l'asciugatrice e staccare la spina. Aprire immediatamente lo sportello e tirare fuori il bucato, per permettere al calore di dissiparsi. Attendere 15 minuti circa. Ricollegare l'asciugatrice all'alimentazione, caricare il bucato e riavviare il ciclo di asciugatura. Se il problema persiste, contattare il centro di assistenza tecnica e comunicare le lettere e le cifre che lampeggiano sul display. Ad esempio: F3 e E2.

Dati tecnici

IKEA	UDDARP	8	220-240 50	A++	194	1,78	234	B	1	0,5	64
Marchio	Modello	Capacità nominale (Kg)	Voltaggio (V) Frequenza (Hz)	Classe di efficienza energetica	Durata del programma cotone standard a pieno carico [Minuti]	Consumo energetico dell'asciugatrice elettrica, a pieno carico [kWh/ciclo]	Consumo annuo ponderato di energia, asciugatrice elettrica - [KWh/anno]	Classe di efficienza di condensazione	Consumo di energia		Rumorosità (dB)A
									Avvio ritardato (W)	Modalità standby (W)	

Įrengimas

- ⚠ Džiovyklę statykite gerai vėdinamose patalpose (durys, ventilacijos grotelės arba anga didesnė nei 500 cm²) kad į kambarį neitų kitą kurą naudojančių įrenginių (įskaitant degančių atvira liepsna) dujos. Jei džiovyklė įrengiama po stalviršiu, išlaikykite 10 mm atstumą tarp viršutinio džiovyklės skydo ir virš jo esančių daiktų bei 15 mm tarp prietaiso šonų ir sienų ar šalia esančių baldų.
- ⚠ Jei džiovyklė yra įrengta netoli dujinės viryklės arba pečiaus, būtina sumontuoti šilumos izoliavimo plokštę (85 cm x 57 cm), kad į viryklę būtų nukreipta aliuminio folija dengta pusė.
- ⚠ Išleidžiamo oro negalima išleisti pro dūmtakį, kuris naudojamas išleisti dūmams, susidarantiems dujų ar kitų degių medžiagų degimo prietaisuose.
- ⚠ Prietaiso negalima įrengti už rakinamų durų ar stumdomų durų arba durų, kurios atidaromos priešinga kryptimi ir trukdytų pilnai atidaryti džiovyklės dureles.
- ⚠ **Įspėjimas!** Perskaitykite saugos informacijos brošiūrą ir vadovaukitės montavimo instrukcijomis. Gamintojas neprisiima atsakomybės už pažeidimus arba sužeidimus, įvykusius nesilaikant saugos atsargumo priemonių. Įsitinkite, kad žarnos ir laidai prijungti tinkamai.

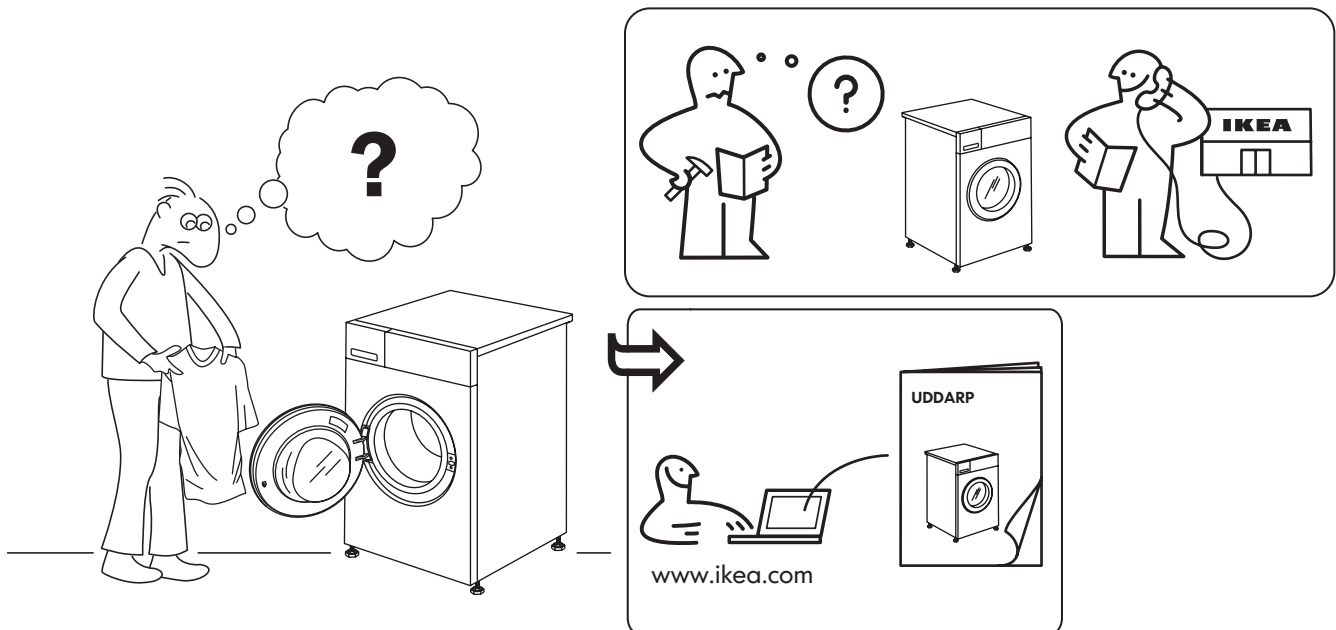

Gaminio aprašymas

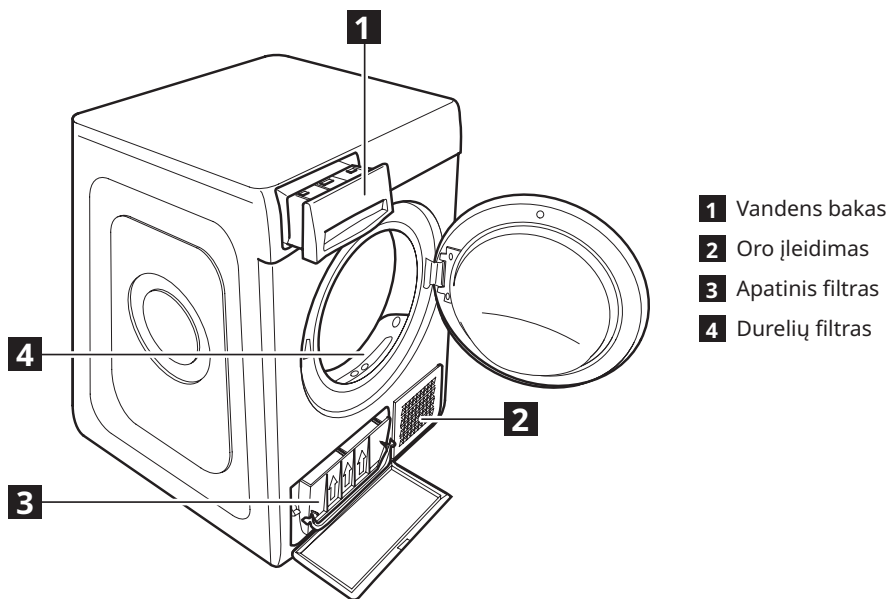

Valdymo skydelis

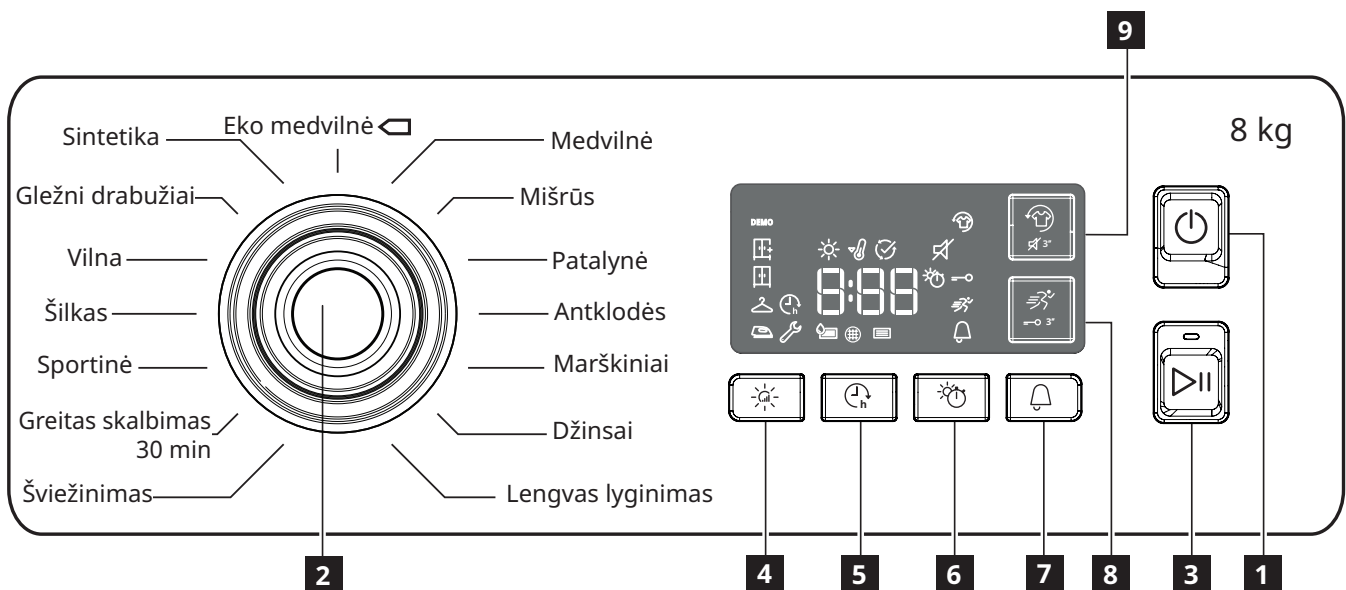







- 1** Ijungimo / išjungimo mygtukas
(ilgiau paspaudus nustatoma iš naujo)
2 Programos pasirinkimo rankenėlė
3 Paleidimo / pristabdymo

- parinkčių mygtukai**
4 Džiovinimo lygis
5 Paleidimo atidėjimas
6 Džiovinimas nustatytą laiką
7 Ciklo pabaiga

- 8** Spartusis plovimas
(ilgai paspaudus užrakinami mygtukai)
9 Šviežumas plus
(ilgai paspaudus nutildoma)

EKRANO INDIKATORIAI

 Džiovinimo lygis	
	Sausumas lyginimui
	Sausumas pakabai
	Sausumas spintai
	Itin sausas
Ciklo fazė	
	Džiovinimas
	Vėsinimas

	Ciklo pabaiga
	Ištuštinkite vandens baką
	Išvalykite durelių filtrą
	Išvalykite apatinį filtrą
Žr. skyrių „Gedimų šalinimas“	
 Gedimai	Skambinkite į aptarnavimo po pardavimo tarnybą
DEMONSTRACIJA	Demonstracinis režimas

Naudojimas pirmą kartą

Prieš pradėdami naudotis prietaisu, atidžiai perskaitykite Saugos instrukciją.







Taip pat patikrinkite, ar tinkamai įstatytas vandens bakas. Patikrinkite, ar išleidimo žarna džiovyklės gale tinkamai pritvirtinta prie džiovyklės vandens bako arba prie namų

nuotekų sistemos.

Džiovyklė turi būti montuojama patalpoje, kurios temperatūra svyruoja nuo 5 °C iki 35 °C, kad būtų užtikrintas tinkamas veikimas.

Prieš naudodami džiovyklę įsitikinkite, kad vertikaloje padėtyje ji išbuvo mažiausiai 6 valandas.

Programų lentelė

Programos	Temperatūra	Funkcijos								
		Džiovinimo lygis 	Paleidimo atidėjimas 	Džiovinimas nustatytą laiką 	Ciklo pabaiga 	Spartusis plovimas 	Šviežumas plus / Nutildymas 3 sek. 	Klavišų užrakimas 3 sek. 	IJUNGIMAS / IŠJUNGIMAS	PALEIDIMAS / PRISTABDYMAS
Eko Medvilnė	90	●	●	●	●		●	●	●	●
Medvilnė	90	●	●	●	●		●	●	●	●
Mišrūs	75	●	●	●	●		●	●	●	●
Patalynė	87	●	●		●	●	●	●	●	●
Antklodės	90		●		●		●	●	●	●
Marškiniai	90	●	●		●		●	●	●	●
Džinsai	87	●	●		●	●	●	●	●	●
Lengvas lyginimas	90				●			●	●	●
Šviežinimas	-				●			●	●	●
Greitas skalbimas 30 min	90		●		●		●	●	●	●
Sportinė	75		●		●		●	●	●	●
Šilkas	60				●			●	●	●
Vilna	90				●			●	●	●
Gležni drabužiai	65	●	●	●	●			●	●	●
Sintetika	75	●	●	●	●		●	●	●	●

Norėdami atsisiųsti visą versiją, apsilankykite www.ikea.com

Kasdienis naudojimas

Elkitės taip, jei norite, kad įrenginys veiktų NEPRIEKAIŠTINGAI! Po kiekvieno džiovinimo ciklo nepamirškite ištuštinti vandens talpyklos.

Po kiekvieno džiovinimo ciklo nepamirškite išvalyti filtrų. (Žr. skyrių „Rūpinimasis ir techninė priežiūra“).



1. Sudėkite skalbinius



Atidarykite dureles ir sudėkite drabužius. Visada vadovaukitės instrukcijomis, pateiktomis drabužių etiketėse, ir didžiausia programos skyriuje nurodyta įkrova. Ištuštinkite kišenes. Įsitikinkite, kad drabužių neprispaudėte tarp durelių ir (arba) durelių filtro.

2. Uždarykite dureles



3. Paspauskite įjungimo / išjungimo mygtuką .
4. Pasirinkite programą atsižvelgdami į skalbinių tipą.
5. Pasirinkite parinktį (jei reikia).
6. Norėdami pradėti ciklą, paspauskite Paleidimo / pristabdymo mygtuką .
7. Pasibaigus džiovinimo ciklui pasigirs signalas. Indikatorius valdymo skydelyje nurodo ciklo pabaigą. Skalbinius išimkite nedelsdami, kad jie nesusiglamžytų.
8. Mašiną išjunkite paspausdami įjungimo / išjungimo mygtuką , atidarykite dureles ir išimkite drabužius. Jei mašinos neišjungsime rankiniu būdu, pasibaigus ciklui maždaug po penkiolikos minučių prietaisas išsijungs automatiškai, kad būtų taupoma energija.

Jei šis paskutinis etapas neatliekamas iš karto, kai kuriose mašinos ir (arba) programose / parinktyse naudojama apsaugos nuo susiglamžymo sistema.

Tai reiškia, kad pasibaigus džiovinimo ciklui būgnas kelias valandas bus reguliariai pasukamas, kad skalbiniai nesusiglamžytų. Jei nutrūktų elektros tiekimas, ciklui tęsti reikia paspausti Paleidimo / pristabdymo  mygtuką.

DURELIŲ ATIDARYMAS CIKLO METU

Veikimo metu dureles galima atidaryti.

Jas uždarę, vėl paspauskite Paleidimo / pristabdymo  mygtuką ir paleiskite džiovyklę iš naujo.

Ką daryti, jei...

Prieš kreipdamiesi į techninės priežiūros centrą, peržiūrėkite toliau pateiktą lentelę. Dažnai triktys yra nedidelės ir jas galima pašalinti per kelias minutes.

Problema	Galimos priežastys	Sprendimai
Džiovyklė neįsijungia	Kištukas neįkištas į maitinimo lizdą.	Įkiškite kištuką į maitinimo lizdą.
	Sugedęs kištukas.	Pabandykite įjungti kitą prietaisą į tą patį maitinimo lizdą. Prie maitinimo lizdo neįjunkite prijungiančių elektros įrenginių, tokių kaip adapteriai arba ilgintuvai.
	Sutriko maitinimo tiekimas.	Palaukite, kol bus atnaujintas maitinimo tiekimas.
Džiovyklė nepasileidžia	Durelės atidarytos.	Mašinos, kuriose yra ši funkcija: palaukite, kol baigsis nustatytas atidėjimo laikas arba išjunkite mašiną ir nustatykite ją iš naujo. Žr. skyrių „Parinkty“.
	Nebuvo paspaustas Paleidimo / pristabdymo mygtukas, kad būtų pradėta programa.	Paspauskite Paleidimo / pristabdymo mygtuką.
	Buvo įjungta mygtukų užrakto funkcija (jei mašinoje ši parinktis yra).	Žr. skyrių „Parinkty“ ir, jei mygtukų užrakimo funkcija yra, išjunkite ją. Išjungus mašiną ši parinktis nebus išjungta.
Labai ilgas džiovinimo laikas	Nebuvo atlikta tinkama techninė priežiūra.	Žr. skyrių „Valymas ir techninė priežiūra“ ir atlikite ten aprašytas operacijas.
	Nustatyta programa, laikas ir (arba) džiovinimo lygis neatitinka į džiovyklę įdėtos įkrovos tipo ir dydžio.	Žr. skyrių „Programos ir parinkty“ ir suraskite įkrovos tipui tinkamiausią programą bei parinktis.
	Skalbiniai yra per šlapi.	Skalbdami nustatykite didesnį sukimo greitį, kad būtų pašalintas kuo didesnis vandens kiekis.
	Džiovyklė gali būti perkrauta.	Programos skyriuje pasirinkite maksimalią kiekvienai programai taikomą įkrovą.
	Patalpos temperatūra.	Džiovinimo laikas gali pailgėti, jei patalpos temperatūra nepatenka į 14–30 °C diapazoną.
Programa nesibaigia	Galėjo sutrikti maitinimo tiekimas.	Jei nutrūktų elektros tiekimas, ciklui tęsti reikia paspausti Paleidimo / pristabdymo mygtuką.
Lemputės šviečia arba mirksi		
Vandens bakas	Vandens bakas yra pilnas.	Ištuštinkite vandens baką. Žr. skyrių „Valymas ir techninė priežiūra“.
Durelių filtras ir (arba) apatinis filtras	Neprateka mašinos veikimui būtinas oro srautas.	Išvalykite durelių ir apatinį filtrus ir patikrinkite, ar oro padavimo anga yra laisva. Netinkamai atliekant šiuos veiksmus gali atsirasti pažeidimų.
Apatinis filtras	Reikia išvalyti apatinį filtrą.	Išvalykite apatinį filtrą. Žr. skyrių „Valymas ir techninė priežiūra“.
DEMONSTRACIJOS ciklas trunka kelias minutes	Džiovyklė veikia DEMONSTRACIJOS režimu. Šviečia DEMONSTRACIJOS režimo indikatorius.	Išjunkite DEMONSTRACIJOS režimą. Toliau nurodyti veiksmai turi būti atlikti vienas paskui kitą, be jokių pertraukų. Įjunkite mašiną, tada vėl ją išjunkite. Spauskite Paleidimo / pristabdymo mygtuką, kol pasigirs signalas. Vėl įjunkite mašiną. DEMONSTRACIJOS režimo indikatorius ims mirksėti ir paskui išsijungs.
Veržliarakčio simbolis perspėja apie gedimą.	Mašinos jutikliai aptiko gedimą.	Išjunkite džiovyklę ir atjunkite ją nuo maitinimo lizdo. Nedelsdami atidarykite dureles ir išimkite skalbinius, kad išsisklaidytų šiluma. Palaukite apie 15 minučių. Prijunkite džiovyklę prie maitinimo lizdo, sudėkite skalbinius ir paleiskite džiovinimo ciklą iš naujo. Jei problema išlieka, kreipkitės į techninės priežiūros po pardavimo tarnybą ir nurodykite ekrane mirksinčias raides ir skaičius. Pavyzdžiui: F3 ir E2.

Techniniai duomenys

IKEA	UDDARP	8	220-240 50	A++	194	1,78	234	B	1	0,5	64
Prekės ženklas	Modelis	Nominali talpa (kg)	Įtampa (V) Dažnis (Hz)	Elektros energijos sąnaudų klasė	Standartinės medvilnės programos laikas esant maksimaliai įkrovai [minutės]	Elektrinės džiovyklės energijos sąnaudos, maksimali įkrova [kWh/ciklui]	Svertinės metinės energijos sąnaudos, elektrinė džiovyklė - [kWh/metams]	Kondensavimo efektyvumo klasė	Suvartojama galia		Triukšmo lygis (dB)A
									paleidimo atidėjimas (W)	budėjimo režimas (W)	

Uzstādīšana

- ⚠ Uzstādiet žāvētāju telpās ar atbilstošu ventilāciju (atvērtas durvis, ventilācijas lūka vai atvere, kas ir lielāka par 500 cm²), lai novērstu gāzu atpakaļplūsmu telpā no ierīcēm, kurās tiek dedzināta cita degviela, ieskaitot ar atklātu liesmu. Ja žāvētājs ir uzstādīts zem darba virsmas, jānodrošina 10 mm attālums starp žāvētāja augšējo paneli un virs tā esošajiem priekšmetiem un 15 mm attālums starp ierīces sāniem un tai blakus esošajām sienām vai mēbelēm.
- ⚠ Ja žāvētājs ir uzstādīts gāzes vai ogļu plīts tuvumā, ierīkojiet siltumizolācijas plāksni (85 cm x 57 cm) starp tām, jo puse, kas vērsta pret plīti, ir pārklāta ar alumīnija foliju.
- ⚠ Izplūstošo gaisu nedrīkst izvadīt dūmvadā, kas tiek izmantots gāzes vai citu degvielu dedzinošu iekārtu tvaiku izvadīšanai.
- ⚠ Šo ierīci nedrīkst uzstādīt aiz durvīm, kas ir slēdzamas, bīdāmas vai kuru eņģes ir pretējā pusē žāvētāja durvīm, tādējādi ierobežojot žāvētāja durvju pilnīgu atvēršanu.
- ⚠ **Brīdinājums!** Izlasiet drošības bukletu un skatiet montāžas norādījumus. Ražotājs neuzņemas nekādu atbildību par bojājumiem vai traumām, kas radušās, neievērojot drošības pasākumus. Pārlicinieties, ka šņūtenes un kabelis ir pareizi savienoti.

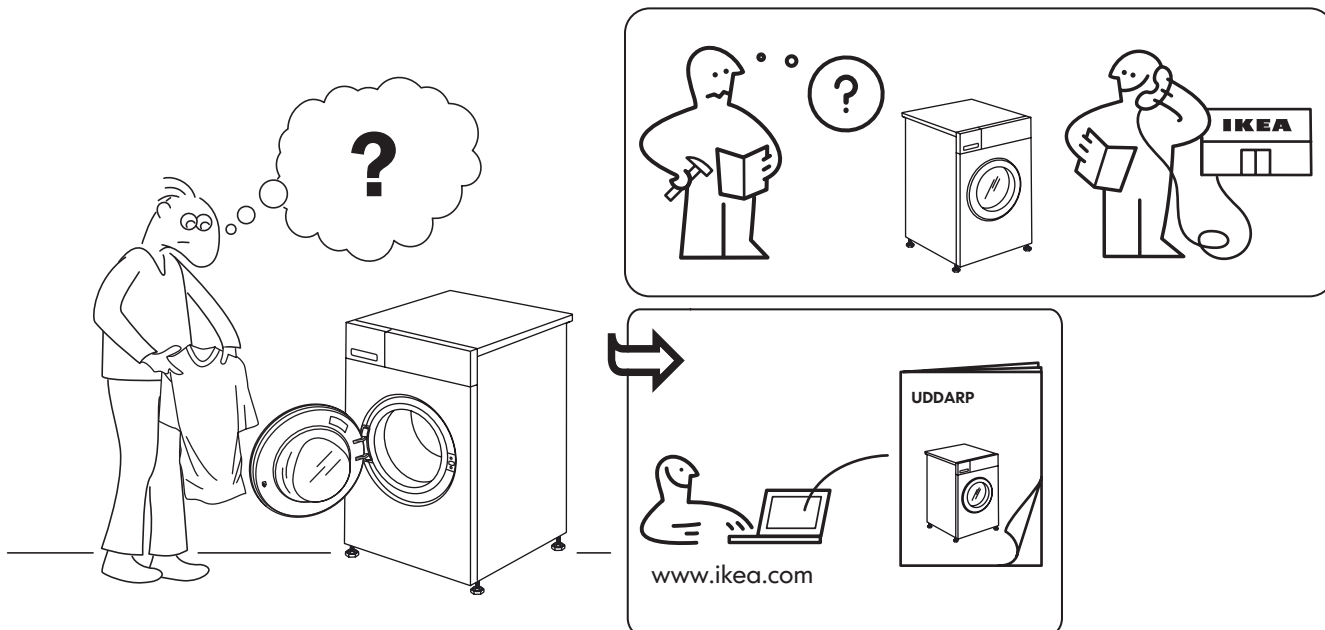

Izstrādājuma apraksts

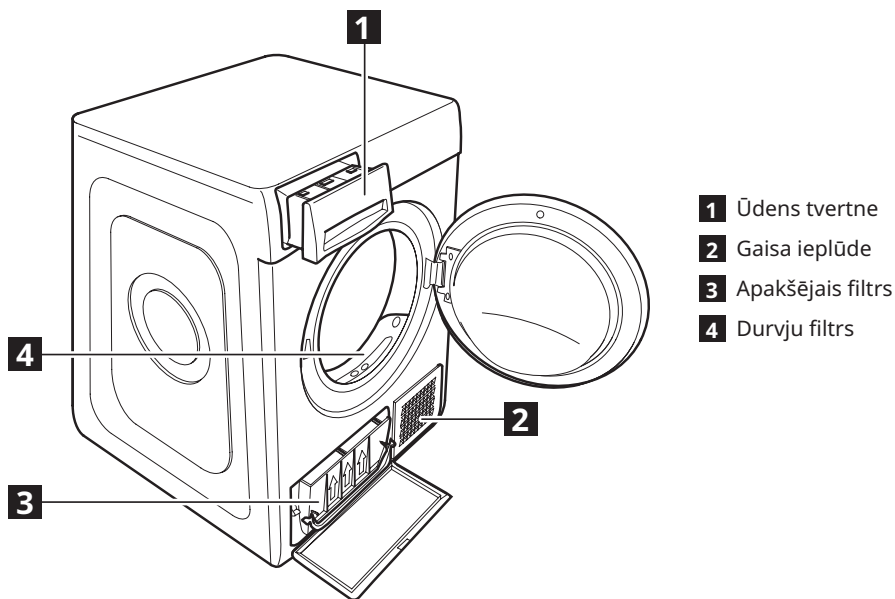

Vadības panelis

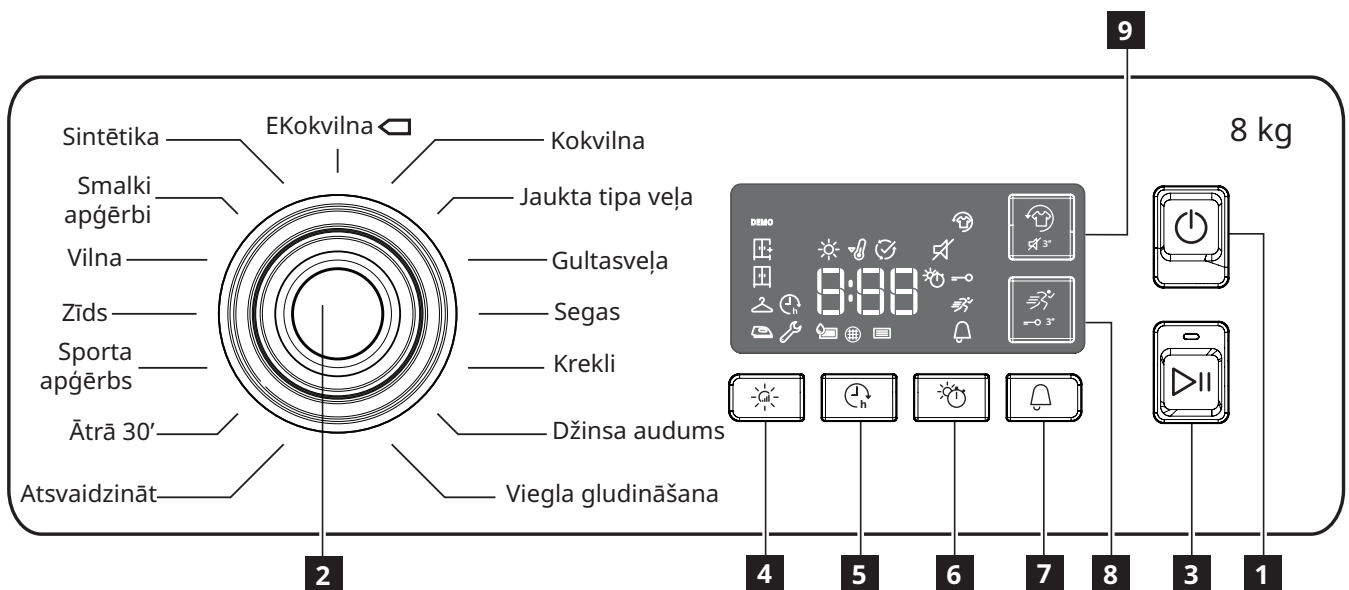











- 1** IESLĒGT/IZSLĒGT poga
(Atiestatīt, ja tiek ilgi nospiesta)
2 Programmas izvēles poga
3 Sākums/pauze

- Iespēju pogas**
4 Sausuma pakāpe
5 Atliktā palaišana
6 Žāvēšana iestatītā laikā

- 7** Cikla beigas
8 Rapid (taustiņa bloķēšana, ja taustiņš tiek ilgi nospiests)
9 Fresh Plus (izslēgts, ja nospiests ilgi)

DISPLEJA INDIKATORI

 Sausuma pakāpe	
	Gatavs gludināšanai
	Gatavs kāršanai skapī
	Gatavs atvilknei
	Īpaši sauss
Cikla fāze	
	Žāvēšana
	Atdzišana

	Cikla beigas
	Iztukšojiet ūdens tvertni
	Iztīriet durvju filtru
	Iztīriet apakšējo filtru
Skat. sadaļu "Problēmu novēršana"	
 Kļūme	Sazinieties ar pēcpārdošanas servisu
DEMO	Demonstrēšana

Pirmā lietošanas reize







Pirms veļas mašīnas lietošanas rūpīgi izlasiet drošības instrukciju.

Tāpat pārliedzieties, vai ūdens tvertne ir ievietota pareizi. Pārliedzieties, ka žāvētāja aizmugurē esošā drenāžas šļūtene ir pareizi piestiprināta pie žāvētāja ūdens tvertnes vai sadzīves kanalizācijas sistēmas.

Lai nodrošinātu pareizu žāvētāja darbību, tas jāuzstāda telpā, kuras temperatūra ir no 5° C līdz 35° C.

Pirms žāvētāja lietošanas pārliedzieties, ka tas vismaz 6 stundas ir bijis vertikālā stāvoklī.

Programmu tabula

Programmas	Temp.	Funkcijas								
		Sausuma pakāpe 	Atliktā palaišana 	Žāvēšana iestatītā laikā 	Cikla beigas 	Ātrā 	Fresh Plus/ Izslēgt skaņu 3 sek. 	Taustiņu bloķēšana 3. sek. 	IESLĒGT/ IZSLĒGT	PALAIŠANA/ PAUZE
Eko kokvilna	90	●	●	●	●		●	●	●	●
Kokvilna	90	●	●	●	●		●	●	●	●
Jaukta tipa veļa	75	●	●	●	●		●	●	●	●
Gultasveļa	87	●	●		●	●	●	●	●	●
Segas	90		●		●		●	●	●	●
Krekli	90	●	●		●		●	●	●	●
Džinsa audums	87	●	●		●	●	●	●	●	●
Viegla gludināšana	90				●			●	●	●
Atsvaidzināt	-				●			●	●	●
Ātrā 30'	90		●		●		●	●	●	●
Sporta apģērbs	75		●		●		●	●	●	●
Zīds	60				●			●	●	●
Vilna	90				●			●	●	●
Smalki apģērbi	65	●	●	●	●			●	●	●
Sintētika	75	●	●	●	●		●	●	●	●

Lai lejupielādētu pilno versiju, apmeklējiet vietni www.ikea.com

Ikdienas lietošana

Šādi rīkojoties jūsu iekārta darbosies PĒC IESPĒJAS LABĀKI!
Neaizmirstiet pēc katra žāvēšanas cikla iztukšot ūdens tvertni.
Neaizmirstiet iztīrīt filtrus pēc katra žāvēšanas cikla.
(Skat. sadaļu Kopšana un apkope).

1. Ievietojiet veļu



Atveriet durvis un ievietojiet apģērbus. Vienmēr ievērojiet instrukcijas uz apģērba etiķetēm un programmas sadaļā norādīto maksimālo slodzi. Iztukšojiet kabatas. Pārlicinieties, vai apģērba gabali neieķeras starp durvīm un/vai durvju filtru.

2. Aizveriet durvis



- Nospiediet pogu Ieslēgt/izslēgt (⏻).
- Izvēlieties programmu atbilstoši veļas tipam.
- Ja nepieciešams, atlasiet izvēles.
- Lai sāktu ciklu, nospiediet pogu Sākums/pauze (▶||).
- Žāvēšanas cikla beigās atskanēs skaņas signāls. Indikators vadības panelī signalizēs par cikla pabeigšanu. Nekavējoties izņemiet veļu, lai nepieļautu kroku veidošanos.
- Izslēdziet mašīnu, nospiežot pogu Ieslēgt/izslēgt (⏻), atveriet durvis un izņemiet apģērbu. Ja ierīce nav izslēgta manuāli, pēc aptuveni ceturtdaļstundas pēc cikla beigām ierīce izslēdzas automātiski, lai taupītu enerģiju.

Ja šis pēdējais posms netiek veikts uzreiz, dažas mašīnas un/vai dažas programmas/iespējas ir aprīkotas ar burzīšanās kopšanas sistēmu.

Dažas stundas pēc žāvēšanas beigām cilindrs rotē ar regulāriem intervāliem, lai nepieļautu kroku veidošanos. Strāvas padeves pārtraukuma gadījumā, lai atsāktu ciklu, ir jānospiež poga Sākums/pauze (▶||).

DURVJU ATVĒRŠANA CIKLA LAIKĀ

Darbības laikā ir iespējams atvērt durvis.

Pēc to aizvēršanas vēlreiz nospiediet pogu Sākums/pauze (▶||), lai atsāktu žāvētāja darbību.

Kā rīkoties, ja...

Pirms sazināties ar servisa centru, skatiet tālāk redzamo tabulu. Bieži vien darbības traucējumi ir nelieli un tos var novērst dažu minūšu laikā

Problēma	Iespējamie cēloņi	Risinājumi
Žāvētājs neieslēdzas	Kontaktdakša nav ievietota kontaktligzdā.	Ievietojiet kontaktdakšu rozetē.
	Kontaktdakša ir bojāta.	Mēģiniet tajā pašā kontaktligzdā pieslēgt citu ierīci. Neizmantojiet savienojuma elektriskās ierīces, kas pieslēgtas kontaktligzdai, kā adapterus vai pagarinātājus.
	Ir noticis strāvas padeves traucējums.	Sagaidiet, kad tiks atjaunota strāvas padeve.
Žāvētājs neieslēdzas	Durvis ir atvērtas.	Mašīnām, kas aprīkotas ar šo funkciju: sagaidiet iestatītās aizkavēšanas beigas vai izslēdziet ierīci, lai to atiestatītu. Skatiet sadaļu Iespējas.
	Programmas palaišanai netika nospiesta poga Sākums/pauze.	Nospiediet pogu Sākums/pauze.
	Tika iespējota funkcija Taustiņu bloķēšana (ja mašīnas ir aprīkotas ar šo opciju).	Skatiet opciju sadaļu un, ja ir pieejama Taustiņu bloķēšanas funkcija, atspējojiet to. Ar ierīces izslēgšanu nepietiek, lai atspējotu šo opciju.
Žāvēšanas laiks ir ļoti ilgs	Netika veikta atbilstoša tehniskā apkope.	Skatiet sadaļu "Tīrīšana un apkope" un veiciet aprakstītās darbības.
	Programma, laiks un/vai iestatītais žāvēšanas līmenis nav piemērots žāvētajā ievietotās veļas veidam un apjomam.	Skatiet sadaļu «Programmas un opcijas», lai atrastu programmu un opcijas, kas ir vispiemērotākās attiecīgajam veļas veidam.
	Apģērbi ir pārāk mitri.	Veiciet mazgāšanas ciklu ar lielāku centrifugēšanas ātrumu, lai no veļas izspiestu pēc iespējas vairāk ūdens.
	Žāvētājs var būt pārslogots.	Lai pārbaudītu katras programmas maksimālo slodzi, skatiet programmas sadaļu.
	Telpas temperatūra.	Žāvēšanas laiks var būt ilgāks, ja telpas temperatūra ir ārpus 14–30° C temperatūras diapazona.
Programma nebeidzās	Iespējams, ir noticis strāvas padeves traucējums.	Strāvas padeves pārtraukuma gadījumā, lai atsāktu ciklu, ir jānospiež poga Sākums/ pauze.
Ieslēgtas vai mirgojošas gaismas		
Ūdens tvertne	Ūdens tvertne ir pilna.	Iztukšojiet ūdens tvertni. Skatiet sadaļu Tīrīšana un apkope.
Durvju filtrs un/vai apakšējais filtrs	Mašīnas darbībai nepieciešamās gaisa plūsmas traucējumi.	Notīriet durvju un apakšējo filtru un pārbaudiet, vai gaisa iepļūdes atvere ir brīva. Šo darbību nepareiza veikšana var radīt bojājumus.
Apakšējais filtrs	Apakšējais filtrs ir jāiztīra.	Iztīriet apakšējo filtru. Skatiet sadaļu Tīrīšana un apkope.
DEMO cikls ilgst dažas minūtes	Žāvētājs ir DEMO režīmā. DEMO indikators ir ieslēgts.	DEMO režīma atspējošana. Tālāk minētās darbības jāveic secīgi, bez pārtraukumiem. Ieslēdziet un pēc tam atkal izslēdziet ierīci. Nospiediet pogu Sākums/pauze, līdz atskan skaņas signāls. Atkal ieslēdziet ierīci. "DEMO" indikators mirgo un pēc tam izslēdzas.
Uzgriežņu atslēgas simbola klātbūtne signalizē par darbības traucējumiem.	Mašīnas sensori konstatēja kļūmi.	Izslēdziet žāvētāju un atvienojiet to no tīkla. Tūlīt atveriet durvis un izvelciet veļu, lai karstums izkliedētos. Pagaidiet apmēram 15 minūtes. Atkārtoti pievienojiet žāvētāju strāvas padevei, ielādējiet veļu un atsāciet žāvēšanas ciklu. Ja problēma joprojām pastāv, sazinieties ar pēcpārdošanas servisa centru un dariet zināmus displejā redzamos burtus un ciparus. Piemēram: F3 un E2.

Tehniskie dati

IKEA	UDDARP	8	220-240 50	A++	194	1,78	234	B	1	0,5	64
Zīmols	Modelis	Nominālā ietilpība (kg)	Spriegums (V) Frekvence (Hz)	Energoefektivitātes klase	Standarta kokvilnas programmas laiks ar pilnu slodzi [minūtes]	Elektriskā žāvētāja enerģijas patēriņš, pilna slodze [kWh/cikls]	Svērtais elektriskā žāvētāja enerģijas patēriņš gadā - [kWh/gadā]	Kondensācijas efektivitātes klase	Enerģijas patēriņš atliktā palaišana (W)		Trokšņa līmenis (dB)A
										gaidīšanas režīms (W)	

Installatie

- ⚠ Installeer de droger in een vertrek met gepaste ventilatie (open deur, ventilatierooster of gleuven breder dan 500 cm²) om te voorkomen dat de rookgassen afkomstig van apparaten die andere brandstoffen verbranden, waaronder open haarden, terugstromen in het vertrek. Als de droger geïnstalleerd is onder een werkblad, voorzie een afstand van 10 mm tussen het bovenste paneel van de droger en de voorwerpen erboven, en 15 mm tussen de zijwanden van het apparaat en de wanden of de meubeleenheden ernaast.
- ⚠ Als de droger geïnstalleerd is vlakbij een gas- of kookkachel, voorzie dan een warmte-isolerende plaat (85 x 57 cm) ertussen, aangezien de zijkant die naar de kachel gericht is bekleed is met aluminiumfolie.
- ⚠ Uitlaatlucht mag niet worden afgevoerd in een rookkanaal dat gebruikt wordt voor het afvoeren van dampen van apparaten die gas of andere brandstoffen verbranden.

- ⚠ Het apparaat mag niet worden geïnstalleerd achter een afsluitbare deur, een schuifdeur of een deur met een scharnier aan de tegenovergestelde zijde van die van de wasdroger, op een zodanige wijze dat volledig openen van de deur van de wasdroger deur beperkt is.
- ⚠ **Waarschuwing!** Lees het veiligheidsboekje en raadpleeg de montage-instructies. De fabrikant aanvaardt geen aansprakelijkheid voor schade of letsel als gevolg van het niet in acht nemen van de veiligheidsvoorschriften. Sluit slangen en kabel op de juiste manier aan.

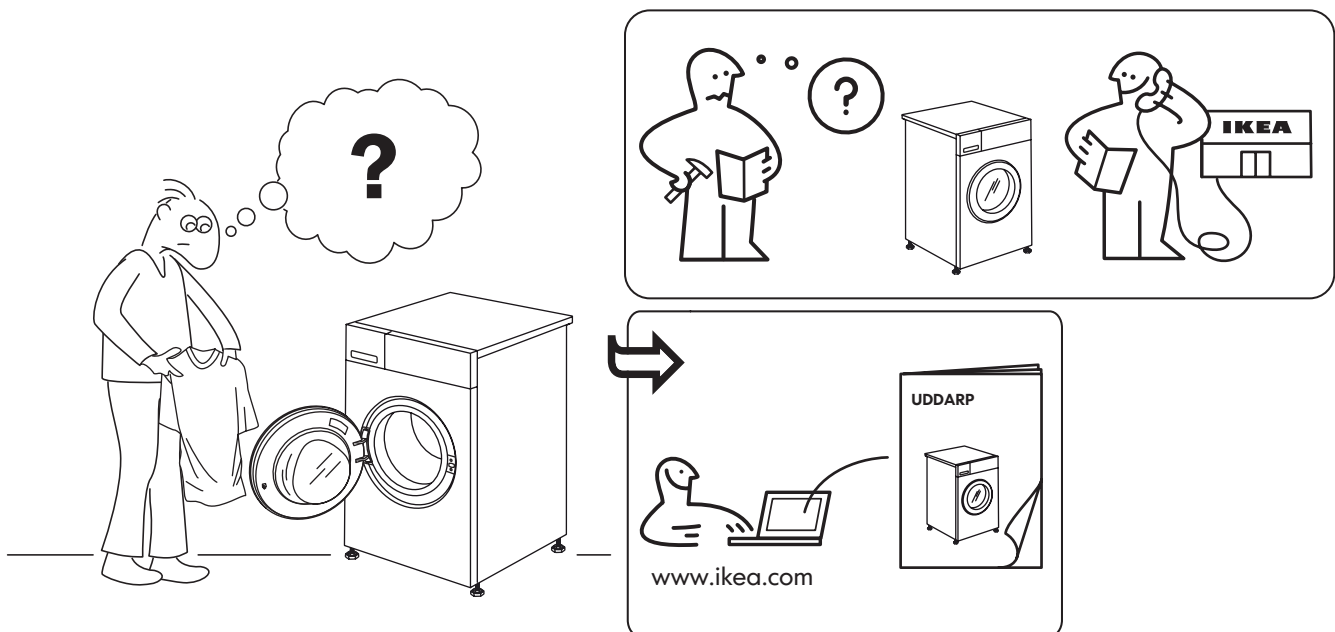

Productbeschrijving

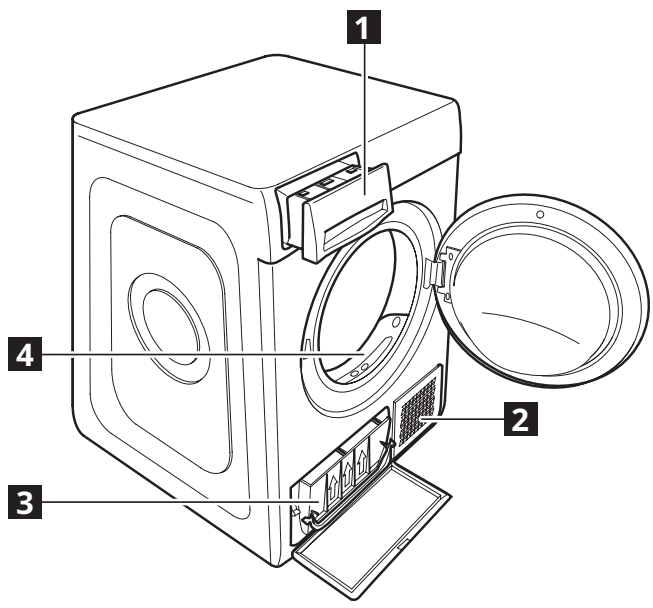





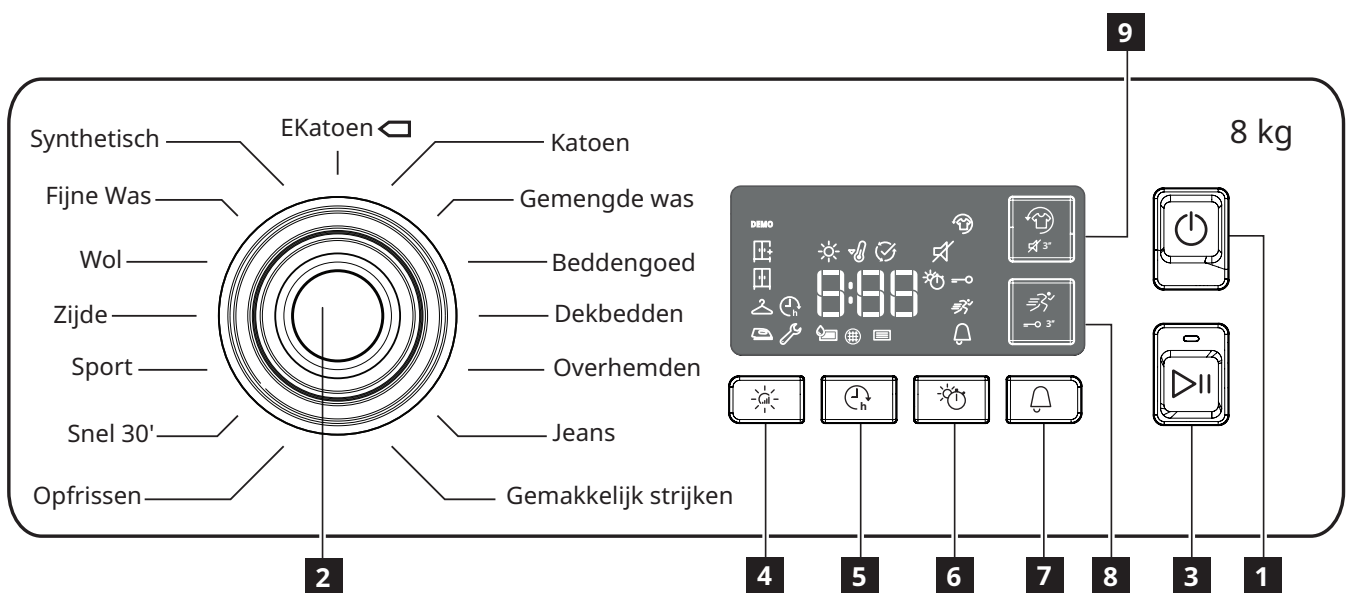

- 1** Waterreservoir
- 2** Luchtinlaat
- 3** Onderste filter
- 4** Deurfilter





Bedieningspaneel



- | | | |
|--|---------------------------|--|
| 1 AAN/UIT-toets
(Resetten indien lang ingedrukt) | -optietoetsen | 7 Einde cyclus |
| 2 Programmakeuzeknop | 4 Droogniveau | 8 Snel (Toetsenvergrendeling indien lang ingedrukt) |
| 3 Start/Pauze | 5 Start vertraging | 9 Fris Plus (Stil indien lang ingedrukt) |
| | 6 Getimed drogen | |

DISPLAYINDICATORS

 Droogniveau	
	Strijkdroog
	Kledinghangerdroog
	Kastdroog
	Extra droog
Cyclusfase	
	Drogen
	Afkoelen

	Programma klaar
	indien lang ingedrukt
	Reinig deurfilter
	Reinig onderste filter
Zie de paragraaf Probleemoplossing	
 Storing	Bel de klantenservice
DEMO	Demo-modus

Eerste gebruik







Lees de instructies aandachtig voordat u het apparaat gebruikt.

Zorg ervoor dat de waterkraan correct is aangesloten. Zorg ervoor dat de afvoerslang aan de achterkant van de droger goed is aangesloten op het waterreservoir van de droger of op uw huishoudelijk afvalwatersysteem.

De droger moet worden geïnstalleerd in een ruimte met een temperatuur tussen 5 °C en 35 °C om een goede werking te garanderen.

Voordat u uw droger gebruikt, moet u ervoor zorgen dat hij al minstens 6 uur rechtopstaat.

Programmatabel

Programma's	Temp	Functies								
		Droog-niveau 	Start-vertra-ging 	Getimed drogen 	Einde cyclus 	Snel 	Fris Plus /Stil 3 sec 	Toetsen-vergren-deling 3 sec 	AAN-UIT	START/PAUZE
Eco Katoen	90	●	●	●	●		●	●	●	●
Katoen	90	●	●	●	●		●	●	●	●
Gemengde was	75	●	●	●	●		●	●	●	●
Beddengoed	87	●	●		●	●	●	●	●	●
Dekbedden	90		●		●		●	●	●	●
Overhemden	90	●	●		●		●	●	●	●
Jeans	87	●	●		●	●	●	●	●	●
Gemakkelijk strijken	90				●			●	●	●
Opfrissen	-				●			●	●	●
Snel 30'	90		●		●		●	●	●	●
Sport	75		●		●		●	●	●	●
Zijde	60				●			●	●	●
Wol	90				●			●	●	●
Fijne Was	65	●	●	●	●			●	●	●
Synthetisch	75	●	●	●	●		●	●	●	●

Dagelijks gebruik

Als u dit doet zal uw machine altijd **OPPERBEST** werken!
Vergeet niet het waterreservoir na elke droogcyclus te ledigen.
Vergeet niet uw filters na elke droogcyclus te reinigen.
(Zie het hoofdstuk Verzorging & Onderhoud).

1. Was in de machine doen



Open de deur en steek de kledingstukken in de machine. raadpleeg altijd de instructies op kledingetiketten en de maximale ladingen in de programmasectie.
Maak de zakken leeg. Zorg ervoor dat er geen wasgoed tussen de deur en/of het deurfilter blijven zitten.

2. Deur sluiten



3. Druk op de Aan/Uit-toets .
4. Selecteer het programma op basis van het wasgoedtype.
5. Selecteer indien nodig de opties.
6. Druk op de Start/Pauze-toets  om de cyclus te starten.
7. Aan het einde van de droogcyclus weerklinkt er een zoemer. Een indicator op het bedieningspaneel geeft het einde van de cyclus aan. Neem de lading onmiddellijk uit de droger om kreuken in het wasgoed te voorkomen.
8. Schakel de machine uit door op de Aan-/Uit-toets  te drukken, open de deur en neem de kleding eruit.
Als het apparaat niet handmatig wordt uitgeschakeld, schakelt het ongeveer een kwartier na het einde van de cyclus automatisch uit om energie te besparen.

Als deze laatste fase niet meteen wordt uitgevoerd, zijn sommige machines en/of programma's/opties voorzien van een kreukbehandelingsysteem.

Na het drogen draait de trommel gedurende enkele uren regelmatig rond om te voorkomen dat kreuken worden gevormd. Bij een stroomstoring moet u op de Start/Pauze-toets  drukken om de cyclus opnieuw te starten.

DE DEUR TIJDENS DE CYCLUS OPENEN

Het is mogelijk om de deur tijdens de werking te openen. Nadat u ze heeft gesloten, drukt u opnieuw op de Start/Pauze-toets  om de droger opnieuw te starten.

Wat moet u doen als...

Zie de onderstaande tabel voordat u contact opneemt met het Servicecentrum. Storingen zijn vaak gemakkelijk in enkele minuten te verhelpen

Probleem	Mogelijke oorzaken	Oplossingen
De wasdroger schakelt niet in	De stekker is niet in het stopcontact gestoken.	Steek de stekker in het stopcontact.
	De stekker is defect.	Probeer een ander apparaat in hetzelfde stopcontact te steken. Gebruik geen tussenstukken zoals adapters of verlengsnoeren om de droger aan te sluiten.
	Er is een stroomstoring.	Wacht tot de voeding weer is ingeschakeld.
De wasdroger start niet	De deur staat open.	Voor machines met deze functie: wacht tot het einde van de ingestelde vertraging of schakel de machine uit om ze te resetten. Zie het hoofdstuk Opties.
	De Start/Pauze-toets werd niet ingedrukt om het programma te starten.	Druk op de Start/Pauze-toets.
	De functie Toetsenvergrendeling is ingeschakeld (bij machines die deze optie hebben).	Zie het hoofdstuk Opties en, als de toetsenvergrendeling aanwezig is, schakelt u ze uit. De machine uitschakelen is niet voldoende om deze optie uit te schakelen.
De droogtijden zijn erg lang	Er is geen goed onderhoud uitgevoerd.	Zie het hoofdstuk Onderhoud en reiniging en voer de beschreven handelingen uit.
	Het programma, de tijd en/of het ingestelde droogniveau zijn niet geschikt voor het type en de grootte van de lading die in de droger is gestopt.	Zie het hoofdstuk Programma's en Opties om het programma en de opties te vinden die het beste bij het type lading passen.
	Het wasgoed is te nat.	Laat uw wasmachine op een hoger toerental centrifugeren om zoveel mogelijk water te verwijderen.
	De droger zit mogelijk te vol.	Zie het hoofdstuk Programma's om de maximale lading voor elk programma te controleren.
	Kamertemperatuur.	De droogtijd kan langer zijn als de kamertemperatuur niet tussen 14–30 °C ligt.
Het programma werd niet voltooid	Er heeft zich mogelijk een stroomstoring voorgedaan.	Bij een stroomstoring moet u op de Start/Pauze-toets drukken om de cyclus opnieuw te starten.
Lampjes branden of knipperen		
Waterreservoir	Het waterreservoir is vol.	Maak het waterreservoir leeg. Zie het hoofdstuk Reiniging en onderhoud.
Deurfilter en/of onderste filter	Storing wat betreft de luchtstroom die nodig is voor de werking van de machine.	Reinig het deurfilter en het onderste filter en controleer of de luchtinlaat vrij is. Als deze handelingen niet naar behoren worden uitgevoerd, kan dit schade veroorzaken.
Onderste filter	Het onderste filter moet worden gereinigd.	Reinig het onderste filter. Zie het hoofdstuk Reiniging en onderhoud.
DEMO De cyclus duurt enkele minuten	De droger staat in de DEMO-modus. Het DEMO-indicatielampje brandt.	Schakel de DEMO-modus uit. De volgende handelingen moeten in volgorde worden uitgevoerd, zonder onderbrekingen. Schakel het apparaat IN en weer UIT. Druk op de Start/Pauze-toets tot de zoemer weerklinkt. Schakel het apparaat terug in. Het "DEMO"-indicatielampje knippert en dooft dan.
Als het symbool van de steeksleutel wordt weergegeven, duidt dit op een storing.	De sensoren van de machine hebben een defect gedetecteerd.	Schakel de droger uit en trek de stekker uit het stopcontact. Open de deur meteen en trek het wasgoed eruit zodat de warmte kan vrijkomen. Wacht ongeveer 15 minuten. Steek de stekker van de droger weer in het stopcontact, laad het wasgoed in en start de droogcyclus opnieuw. Als het probleem nog steeds aanwezig is, neemt u contact op met het klantenservicecentrum en geeft u de letters en cijfers door die knipperen op het display. Bijvoorbeeld: F3 en E2.

Technische gegevens

IKEA	UDDARP	8	220-240 50	A++	194	1,78	234	B	1	0,5	64
Merk	Model	Nominale capaciteit (kg)	Spanning (V) Frequentie (Hz)	Energiezuinigheidsklasse	Standaard tijd katoenprogramma bij volledige lading [Minuten]	Energieverbruik elektrische droger, vollast [kWh/cyclus]	Gewogen Jaarlijks energieverbruik, elektrische droger - [KWh/jaar]	Condensatie-efficiëntieklasse	Stroomverbruik in		Geluidsniveau (dB) A
									startvertraging (W)	stand-by (W)	

Montering

- ⚠ Installer tørketrommelen i rom meg tilstrekkelig ventilasjon (åpen dør, ventilasjonsgitter eller luftåpninger større enn 500 cm²) for å unngå at det siger gasser inn i rommet fra apparat som går på andre typer drivstoff, inkludert åpen ild. Dersom tørketrommelen er installert under en arbeidsbenk, påse at det er en avstand på 10 mm mellom det øvre panelet til tørketrommelen og enhver gjenstand over den, og 15 mm mellom sidene på apparatet og veggene eller møbler som måtte befinne seg ved siden av det.
- ⚠ Dersom tørketrommelen er installert i nærheten av en gass- eller kullovn, må du sørge for å montere en varmeisolerende plate (85 cm x 57 cm) mellom ovnen og tørketrommelen, fordi siden som vender mot ovnen er dekket med et aluminiumslag.

- ⚠ Avtrekksluft må ikke ledes inn i et avtrekk som brukes til å slippe ut røyk fra apparat som brenner gass eller andre brennstoff.
- ⚠ Apparatet må ikke installeres bak en dør som kan låses, en skyvedør eller en dør med hengslene på motsatt side i forhold til hengselet til tørketrommelen, slik at dette hindrer at tørketrommelens dør åpnes helt.
- ⚠ **Advarsel!** Les sikkerhetsheftet og se monteringsinstruksene. Produsenten er ikke ansvarlig for skade på gjenstander eller personer på grunn av manglende overholdelse av sikkerhetsreglene. Påse at slangene og kablene er riktig tilkoblet.

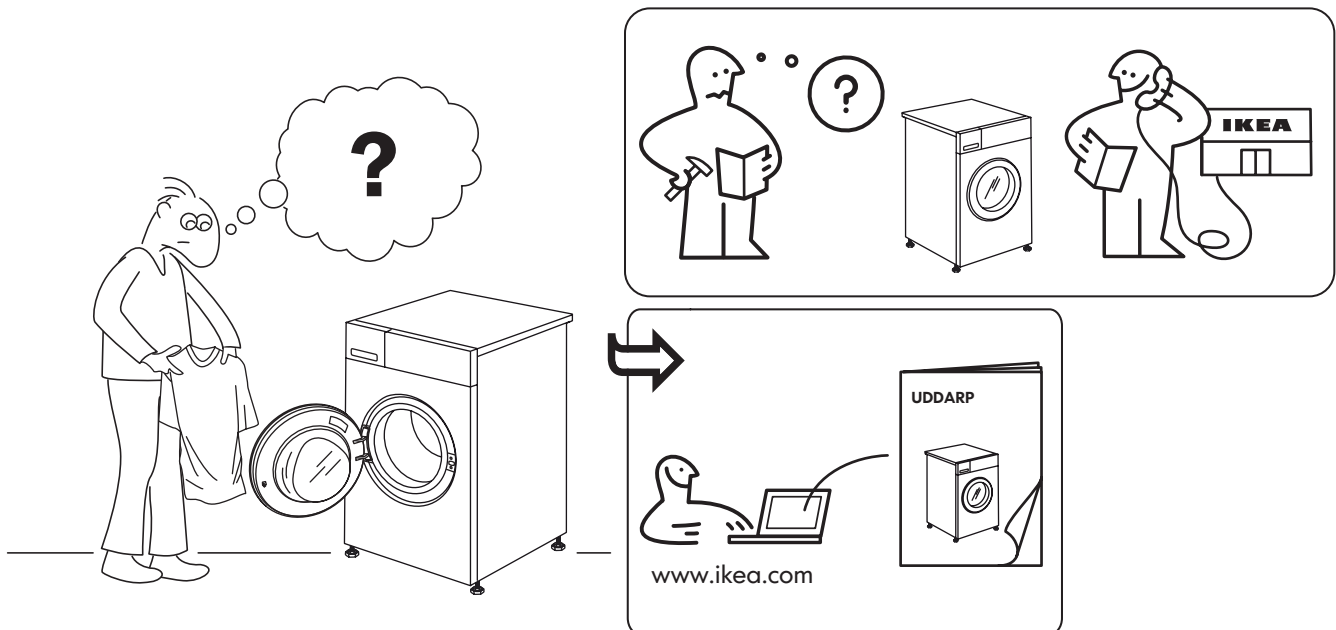

Produktbeskrivelse

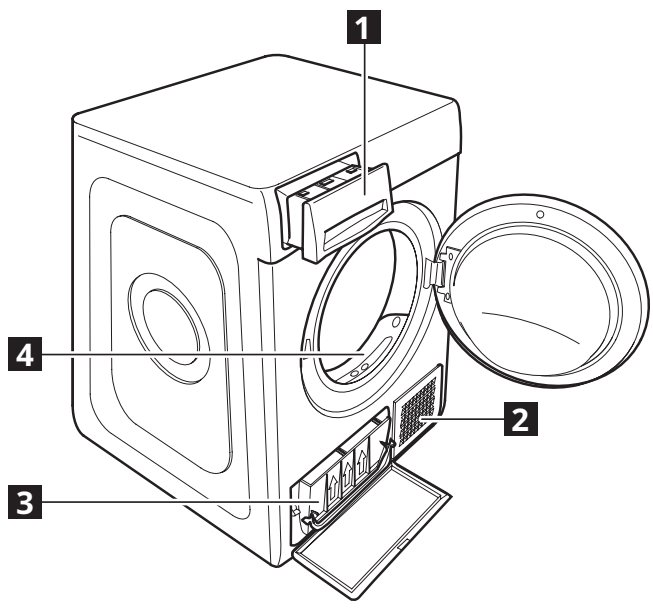





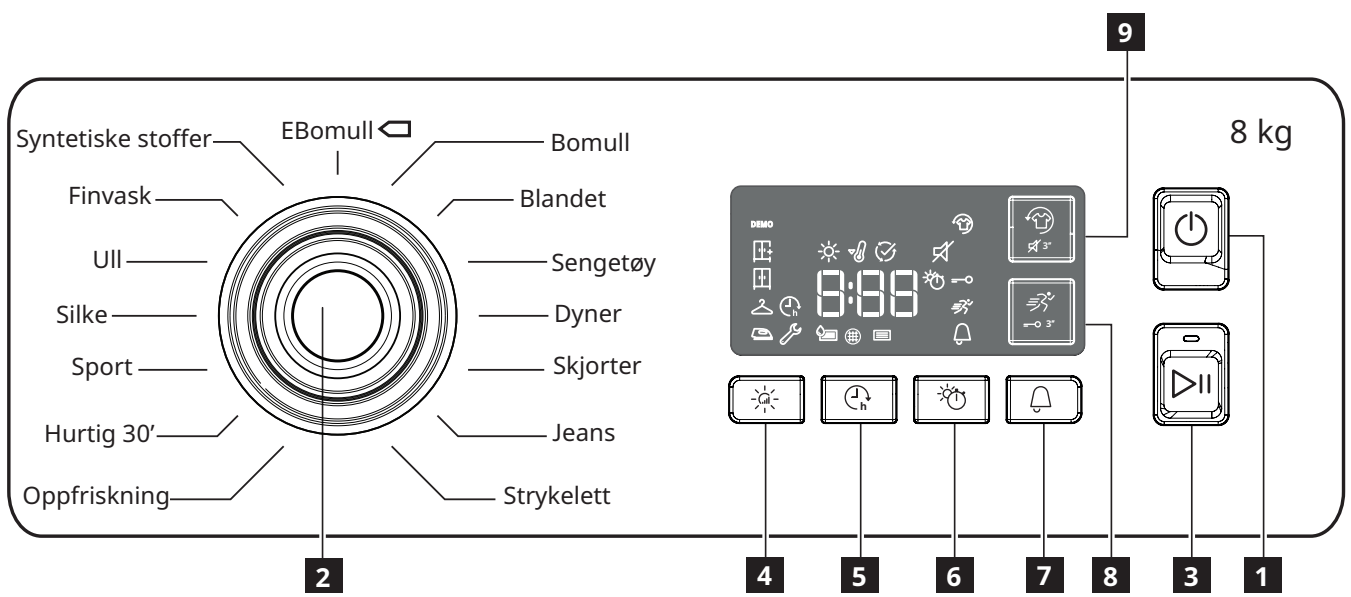

- 1** Vanntank
- 2** Luftinntak
- 3** Bunnfilter
- 4** Dørfilter





Kontrollpanel



- | | | |
|---|---|--|
| <ul style="list-style-type: none"> 1 PÅ/AV knapp
(Reset hvis den trykkes lenge) 2 Programvelger 3 Start/Pause | <p>Opsjonsknapper</p> <ul style="list-style-type: none"> 4 Tørkenivå 5 Utsatt start 6 Tidsbestemt tørking 7 Syklus slutt | <ul style="list-style-type: none"> 8 Hurtig
(Tastspærre hvis den trykkes ned lenge) 9 Ekstra frisk
(Dempes hvis den trykkes ned lenge) |
|---|---|--|

DISPLAY INDIKATORER

 Tørkenivå	
	Stryketørt
	Hengetørt
	Skaptørt
	Ekstra tørt
Syklusfase	
	Tørking
	Kjøøl ned

	Programslutt
	Tøm vanntank
	Gjør rent dørfilter
	Gjør rent bunnfilteret
Se avsnittet Problemløsning	
 Svikt	Ring kundeservice
DEMO	Demo-modus







Første gangs bruk

Les sikkerhetsinstruksene nøye før du bruker apparatet.

Påse at vanntanken er riktig innført. Påse at utslippslangen bak på tørketrommelen er riktig festet, enten til tørketrommelens vanntank, eller til husholdningens kloakksystem. Tørketrommelen må installeres i et rom med en temperatur på

mellom 5 ° C og 35 ° C for å sikre at den fungerer som den skal. Før du tar i bruk tørketrommelen din må du forsikre deg om at den har stått i stående posisjon i minst 6 timer.

Programoversikt

Programmer	Temp	Funksjoner								
		Tørkenivå 	Utsatt start 	Tidsbestemt tørking 	Syklus slutt 	Hurtig 	Ekstra frisk/demp 3 s 	Tastperre 3 s 	PÅ-AV	START/PAUSE
Øko bomull	90	●	●	●	●		●	●	●	●
Bomull	90	●	●	●	●		●	●	●	●
Blandet	75	●	●	●	●		●	●	●	●
Sengetøy	87	●	●		●	●	●	●	●	●
Dyner	90		●		●		●	●	●	●
Skjorter	90	●	●		●		●	●	●	●
Jeans	87	●	●		●	●	●	●	●	●
Strykelett	90				●		●	●	●	●
Oppfriskning	-				●		●	●	●	●
Hurtig 30'	90		●		●		●	●	●	●
Sport	75		●		●		●	●	●	●
Silke	60				●		●	●	●	●
Ull	90				●		●	●	●	●
Finvask	65	●	●	●	●		●	●	●	●
Syntetiske stoffer	75	●	●	●	●		●	●	●	●

Daglig bruk

Ved å gjøre dette vil maskinen fungere på sitt BESTE!
Husk å tømme vanntanken din etter hver tørkesyklus.
Husk å gjøre filterne dine drene etter hver tørkesyklus.
(Se avsnittet Pleie & Vedlikehold).



1. Legg i klesvask



Åpne døren og legg i plaggene. Se alltid instruksene på tøyets etiketter og den maksimale mengden tøy som angis i programseksjonen.
Tøm lommene. Påse at plaggene ikke setter seg fast mellom døren og/eller dørfilteret.

2. Lukk dør



3. Trykk på knappen På/Av .
4. Velg programmet avhengig av type tøy.
5. Velg opsjonene, dersom det er nødvendig.
6. For å starte syklusen, trykk på knappen Start/Pause .
7. Når tørkesyklusen er avsluttet, vil du høre en pipelyd. En indikator på kontrollpanelet varsler at syklusen er avsluttet. Ta ut tøyet umiddelbart for å unngå at tøyet krøller seg.
8. Slå av maskinen ved å trykke på knappen På/Av , åpne døren og ta ut tøyet.
Dersom maskinen ikke slås av manuelt, vil den slå seg av automatisk et kvarter etter at syklusen er avsluttet for å spare energi.

Dersom det siste trinnet ikke utføres øyeblikkelig, er noen maskiner og/eller program/opsjoner utstyrt med antikrøllsystemet.

I noen timer etter at tørkesyklusen er avsluttet roterer trommelen med jevne mellomrom for å hindre at tøyet skrukker seg. Ved strøbrudd, er det nødvendig å trykke på knappen Start/Pause  for å starte syklusen igjen.

ÅPNING AV DØREN MENS SYKLUSEN PÅGÅR

Det er mulig å åpne døren mens maskinen er i drift. Etter å ha lukket den, trykk på knappen Start/Pause  igjen for å starte tørketrommelen.

Hva må gjøres hvis...

Før du kontakter kundeservicen, se tabellen nedenfor. Ofte er feilene små og kan løses på få minutter

Problem	Mulige årsaker	Løsninger
Det er umulig å slå på tørketrommelen	Støpselet er ikke satt riktig i kontakten.	Sett støpselet riktig inn i kontakten.
	Støpselet er defekt.	Prøv å kople et annet apparat til den samme kontakten. Du må ikke koble elektriske koblingsenheter til kontakten, som adaptere eller skjøteledninger.
	Et strømbrudd har inntruffet.	Vent til strømmen kommer tilbake.
Det er umulig å starte tørketrommelen	Døren er åpen.	For maskiner som er utstyrt med denne funksjonen: vent til den innstilte utsettelsen er over eller slå av maskinen for å nullstille den. Se avsnittet Opsjoner.
	Start/Pause-knappen var ikke trykket inn for å starte programmet.	Trykk på knappen Start/Pause.
	Funksjonen Tastsperre var aktivert (gjelder for maskiner utstyrt med denne opsjonen).	Se avsnittet som omhandler opsjoner, dersom Tastsperre finnes, må den deaktiveres. Selv om du slår av maskinen er ikke dette nok for å deaktivere opsjonen.
Tørketidene er svært lange	Det har ikke vært utført skikkelig vedlikehold.	Se avsnittet Renhold og vedlikehold og utfør operasjonene som er beskrevet.
	Programmet, tiden og/eller nivået for tørking egner seg ikke for typen og mengden last som er lagt inn i tørketrommelen.	Se avsnittet programmer og opsjoner for å det best egnede programmet og opsjonene for den gitte typen last.
	Plaggene er for våte.	Utfør vaskesyklusen med høyere sentrifugeringshastighet og fjern så mye vann som mulig.
	Tørketrommelen kan være for full.	Se avsnittet om program for å kontrollere maks. last for hvert program.
	Romtemperatur.	Tørketiden kan være lenger dersom romtemperaturen faller utenfor intervallet 14–30°C.
Programmet ble ikke avsluttet	Det kan ha oppstått et strømbrudd.	Ved strømbrudd, er det nødvendig å trykke på knappen Start/Pause for å starte syklusen igjen.
Lysene er tent eller de blinker		
Vanntank	Vanntanken er full.	Tøm vanntanken. Se avsnittet Renhold og vedlikehold.
Dørfilter og/eller bunnfilter	Feil ved luftstrømmen som er nødvendig for at maskinen skal fungere.	Gjør rent dørfilteret og bunnfilteret og kontroller at luftinntaket er fritt. Dersom disse inngrepene utføres på feil måte kan det påføres skader.
Bunnfilter	Bunnfilteret må gjøres rent.	Gjør rent bunnfilteret. Se avsnittet Renhold og vedlikehold.
DEMO Syklusen varer få minutter	Tørketrommelen er i DEMO-modus. DEMO-indikatoren er på.	Deaktiver DEMO-modus. De følgende handlingene må utføres i sekvens, uten opphold. Slå PÅ maskinen før du slår den AV igjen. Trykk på knappen Start/Pause helt til du hører summeren. Slå på maskinen igjen. "DEMO"-indikatoren blinker før den slukkes.
Tilstedeværelsen av skiftenebryksymbolet signaliserer en funksjonsfeil.	Maskinens sensorer oppdaget en feil.	Slå tørketrommelen av og ta ut støpselet. Åpne døren umiddelbart og ta ut tøyet, slik at varmen kan forsvinne. Vent i omtrent 15 minutter. Koble tørketrommelen til strømforsyningen igjen, legg inn tøyet og start tørkesyklusen på nytt. Dersom problemet vedvarer må du kontakte Etersalgsservicen og oppgi bokstavene og tallene som blinker på display. For eksempel: F3 og E2.

Tekniske data

IKEA	UDDARP	8	220-240 50	A++	194	1,78	234	B	1	0,5	64
Merke	Modell-	Nominell kapasitet (Kg)	Spenning (V) Frekvens (Hz)	Energiefektivitetsklasse	Standard bomullsprogram tid ved full last [Minutter]	Energiforbruk elektrisk tørketrommel, full last [kWh/syklus]	Vektet årlig energiforbruk, elektrisk tørketrommel - [kWh/annum]	Effektivitetsklasse kondens	Strømforbruk i		Støynivå (dB)A
									utsatt start (W)	standby modus (W)	

Instalacja

- ⚠ Suszarkę należy instalować w pomieszczeniach o odpowiedniej wentylacji (otwarte drzwi, kratka wentylacyjna lub otwór o powierzchni przekraczającej 500 cm²). Pozwoli to uniknąć wstecznego przepływu gazów do pomieszczenia z urządzeń spalających inne paliwa, w tym urządzeń z otwartym płomieniem. Jeśli suszarka jest montowana pod blatem, należy zachować odległość 10 mm pomiędzy górnym panelem suszarki i każdym elementem znajdującym się nad nią, oraz po 15 mm pomiędzy bokami urządzenia a ścianami lub sąsiadującymi meblami.
- ⚠ Jeśli suszarkę zainstalowano obok pieca gazowego lub węglowego, pomiędzy suszarką a piecem należy zamontować izolacyjną płytę żaroodporną (85 x 57 cm), w taki sposób, by strona stykająca się z piecem była pokryta folią aluminiową.
- ⚠ Powietrza wywiewanego nie wolno odprowadzać do kanału spalinowego, który służy do odprowadzania oparów z urządzeń spalających gaz lub inne paliwa.
- ⚠ Nie wolno instalować urządzenia za zamykanymi lub przesuwanymi drzwiami, ani drzwiami, których zawiasy znajdują się po przeciwnej stronie w stosunku do zawiasów urządzenia, przez co pełne otwarcie drzwi suszarki jest ograniczone.
- ⚠ **Ostrzeżenie!** Przeczytać instrukcję bezpieczeństwa i zapoznać się z instrukcją montażu. Producent nie ponosi żadnej odpowiedzialności za szkody lub obrażenia powstałe w wyniku nieprzestrzegania zasad bezpieczeństwa. Upewnić się, że węże i kabel są prawidłowo podłączone.

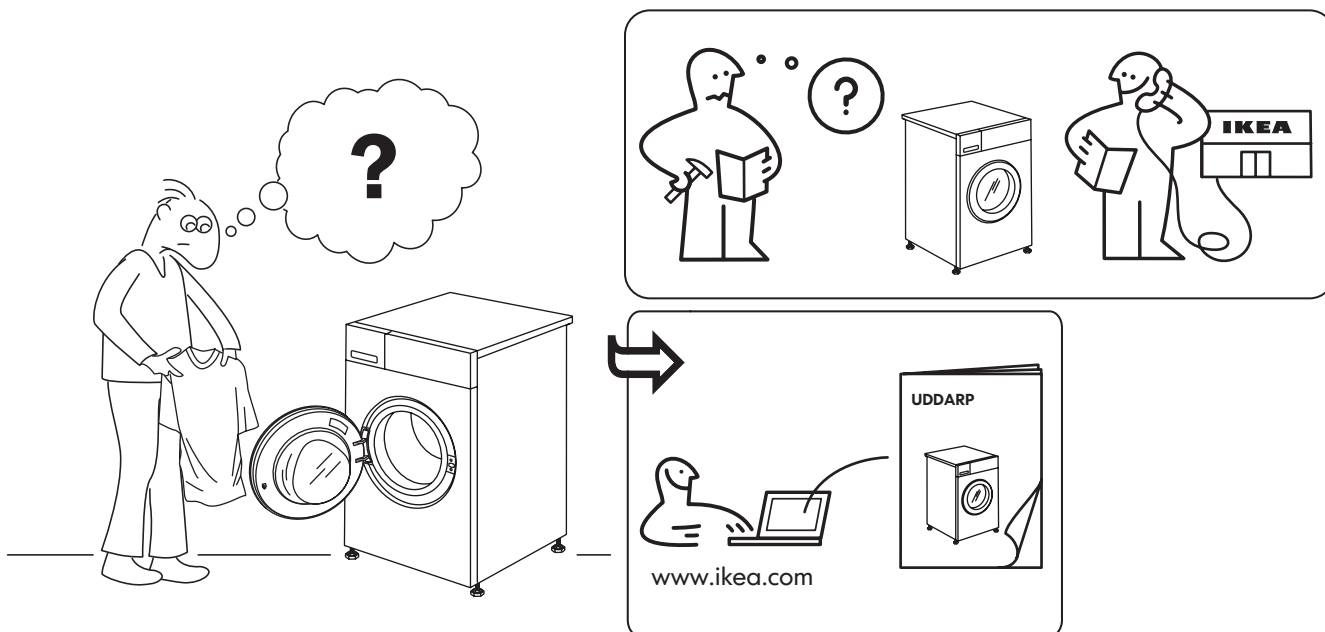

Opis produktu

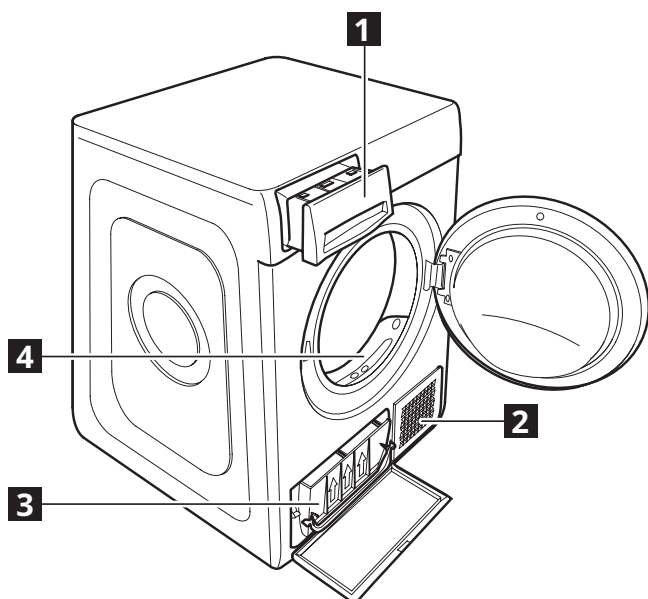

- 1** Zbiornik na wodę
- 2** Wlot powietrza
- 3** Dolny filtr
- 4** Filtr w drzwiach

Panel sterowania

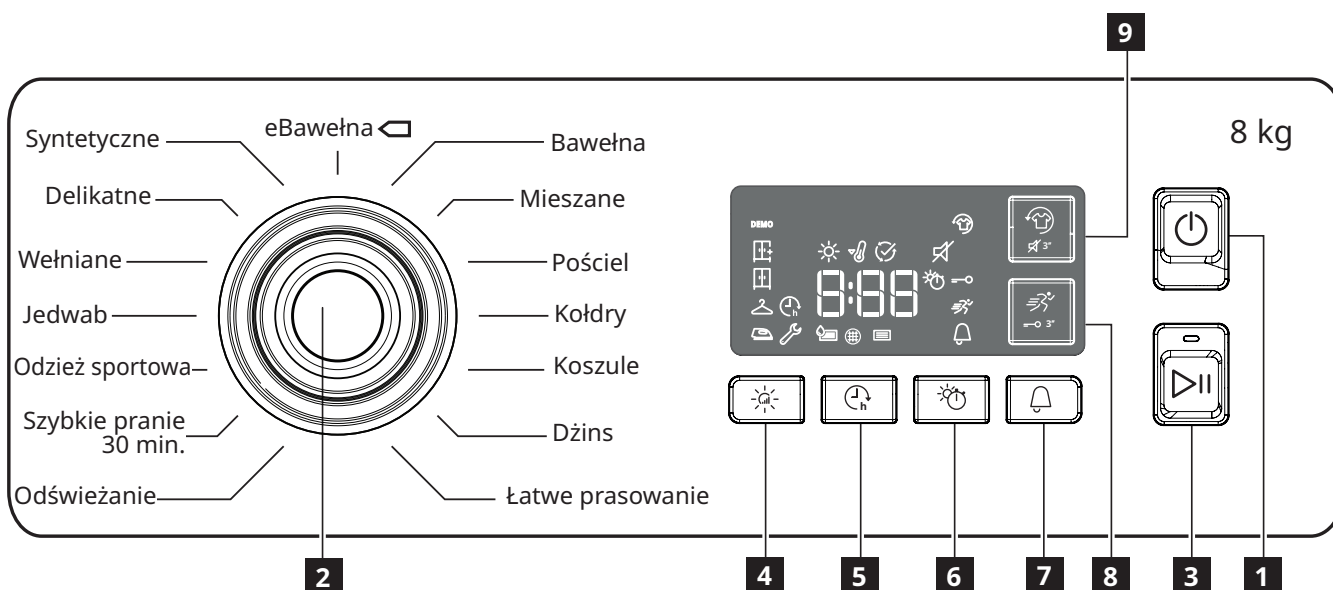











- 1** Przycisk Włącz/Wyłącz (reset przy dłuższym przytrzymaniu przycisku)
- 2** Pokrętko wyboru programów
- 3** Start/Pauza

- Przyciski opcji**
- 4** Stopień wysuszenia
 - 5** Opóźnienie rozpoczęcia
 - 6** Suszenie sterowane czasowo
 - 7** Koniec cyklu

- 8** Szybkie (blokada przycisków przy dłuższym przytrzymaniu przycisku)
- 9** Świeżość Plus (wyciszenie przy dłuższym przytrzymaniu przycisku)

WSKAŹNIKI NA WYŚWIETLACZU

 Stopień wysuszenia	
	Do prasowania
	Na wieszak
	Do szafy
	Bardzo suche
Faza cyklu	
	Suszenie
	Schłodzenie

	Koniec cyklu
	Opróżnić zbiornik na wodę
	Czyszczenie filtra włókien
	Czyszczenie dolnego filtra
Zob. rozdział Instrukcja rozwiązywania problemów	
 Usterka	Skontaktować się z serwisem posprzedażnym
DEMO	Tryb demonstracyjny

Pierwsze użycie

Przed użyciem urządzenia należy uważnie przeczytać instrukcję bezpieczeństwa.







Upewnić się, że zbiornik na wodę został włożony prawidłowo. Upewnić się, że wąż spustowy z tyłu suszarki jest zamocowany do zbiornika na wodę suszarki albo do domowej instalacji

kanalizacyjnej.

Aby zapewnić jej prawidłowe działanie, suszarkę należy zainstalować w pomieszczeniu o temperaturze pomiędzy 5°C a 35°C.

Przed użyciem suszarki upewnić się, że pozostawała ona w ułożeniu pionowym przez co najmniej 6 godzin.

Tabela Programów

Programy	Temp.	Funkcje								
		Poziom suszenia 	Opóźnienie rozpoczęcia 	Suszenie sterowane czasowo 	Koniec cyklu 	Szybkie pranie 	Świeżość Plus/ Wyciszenie 3 sek. 	Blokada przycisków 3 sek. 	WŁ.-WYŁ.	START/ WSTRZYMANO
Bawełniane Eco	90	●	●	●	●		●	●	●	●
Bawełna	90	●	●	●	●		●	●	●	●
Mieszane	75	●	●	●	●		●	●	●	●
Pościel	87	●	●		●	●	●	●	●	●
Kołdry	90		●		●		●	●	●	●
Koszule	90	●	●		●		●	●	●	●
Dżins	87	●	●		●	●	●	●	●	●
Łatwe prasowanie	90				●		●	●	●	●
Odświeżanie	-				●		●	●	●	●
Szybkie pranie 30 min.	90		●		●		●	●	●	●
Odzież sportowa	75		●		●		●	●	●	●
Jedwab	60				●		●	●	●	●
Wełniane	90				●		●	●	●	●
Delikatne	65	●	●	●	●		●	●	●	●
Syntetyczne	75	●	●	●	●		●	●	●	●

Codzienna eksploatacja

Właściwe wykonywanie tych czynności zapewni NAJWYŻSZĄ sprawność urządzenia!

Pamiętać, aby opróżnić zbiornik na wodę po każdym cyklu suszenia.

Pamiętać, aby oczyścić filtry po każdym cyklu suszenia.

(Zob. rozdział Pielęgnacja i konserwacja).

1. Wkładanie prania



Otworzyć drzwiczki i załadować odzież. Zawsze czytać wskazówki na metkach odzieży oraz zapoznać się z maksymalnym obciążeniem urządzenia w części dotyczącej programu. Opróżnić kieszenie. Upewnić się, że odzież między drzwiczkami i/lub filtrem drzwiczek nie została pochwyciona odzież.

2. Zamykanie drzwi



3. Nacisnąć przycisk Wł./Wył. .

4. Wybrać program zgodnie z rodzajem prania.

5. W razie potrzeby wybrać opcje.

6. Aby uruchomić cykl, nacisnąć przycisk Start/Pauza .

7. Na koniec cyklu suszenia zostanie wyemitowany sygnał dźwiękowy.

Wskaźnik na panelu sterowania sygnalizuje koniec cyklu. Natychmiast wyciągnąć wkład, aby zapobiec tworzeniu się zagnieceń w praniu.

8. Wyłączyć urządzenie, naciskając przycisk Wł./Wył. , otworzyć drzwiczki i wyciągnąć odzież.

Jeśli urządzenie nie zostanie wyłączone ręcznie, po około piętnastu minutach od zakończenia cyklu wyłączy się automatycznie w celu zaoszczędzenia energii.

Jeśli ten ostatni etap nie jest wykonywany natychmiast, niektóre urządzenia lub niektóre programy/opcje są wyposażone w system Wygładzanie zagnieceń.

Przez kilka godzin po zakończeniu cyklu suszenia bęben obraca się z regularną częstotliwością, aby zapobiec formowaniu się zagnieceń. W przypadku awarii zasilania należy nacisnąć przycisk Start/Pauza , aby uruchomić cykl ponownie.

OTWIERANIE DRZWICZEK PODCZAS CYKLU

Istnieje możliwość otworzenia drzwiczek podczas pracy urządzenia.

Po ich zamknięciu nacisnąć przycisk Start/Pauza  po raz kolejny, aby ponownie uruchomić suszarkę.

Co zrobić, gdy...

Przed kontaktem z Autoryzowanym serwisem prosimy o zapoznanie się z poniższą tabelą. Często usterki są niewielkie i można je usunąć w ciągu kilku minut.

Problem	Możliwe przyczyny	Rozwiązania
Suszarka bębnowa nie włącza się	Wtyczka nie jest podłączona do gniazdka.	Włożyć wtyczkę przewodu zasilającego do gniazdka.
	Wtyczka jest uszkodzona.	Spróbować podłączyć inne urządzenie do tego samego gniazdka. Nie używać urządzeń elektrycznych podłączanych do gniazdka, takich jak adaptery czy przedłużacze.
	Wystąpiła awaria zasilania.	Zaczekać na ponowne włączenie zasilania.
Suszarka bębnowa nie uruchamia się	Drzwiczki są otwarte.	W przypadku urządzeń wyposażonych w tę funkcję: poczekać na koniec ustawionego opóźnienia lub wyłączyć urządzenie, aby je zresetować. Zob. rozdział Opcje.
	Nie naciśnięto przycisku Start/Pauza w celu uruchomienia programu.	Nacisnąć przycisk Start/Pauza.
	Wcześniej włączono funkcję Blokada przycisków (w przypadku urządzeń wyposażonych w tę opcję).	Zapoznać się z rozdziałem dotyczącym opcji i w razie możliwości wyłączyć Blokadę przycisków. Wyłączenie urządzenia nie powoduje dezaktywacji tej opcji.
Czas suszenia są bardzo długie	Nie przeprowadzono odpowiedniej konserwacji.	Zapoznać się z rozdziałem Czyszczenie i konserwacja i wykonać odpowiednie czynności.
	Ustawiony program, czas lub poziom suszenia nie są odpowiednie dla rodzaju i wielkości wsadu włożonego do suszarki.	Zapoznać się z rozdziałem Programy i opcje, aby sprawdzić program i opcje najlepiej dostosowane do rodzaju wsadu.
	Odzież jest zbyt mokra.	Włączyć cykl prania z wyższą prędkością wirowania, aby usunąć jak najwięcej wody.
	Suszarka może być przeciążona.	Maksymalne obciążenie dla każdego programu można sprawdzić w rozdziale dotyczącym programów.
	Temperatura otoczenia.	Czas suszenia może ulec wydłużeniu, jeśli temperatura w pomieszczeniu wykracza poza zakres 14-30°C.
Program nie został zakończony	Mogła wystąpić awaria zasilania.	W przypadku awarii zasilania nacisnąć przycisk Start/Pauza, aby uruchomić cykl ponownie.
Kontrolki świecą lub migają		
Zbiornik na wodę	Zbiornik na wodę jest pełny.	Opróżnić zbiornik na wodę. Zob. rozdział Czyszczenie i konserwacja.
Filtr drzwiczek lub filtr dolny jest zapchany	Brak przepływu powietrza niezbędnego do pracy urządzenia.	Oczyścić filtr drzwiczek i filtr dolny oraz upewnić się, że nic nie blokuje poboru powietrza. Nieprawidłowe wykonanie tych czynności może spowodować uszkodzenia.
Filtr dolny	Filtr dolny wymaga czyszczenia.	Wyczyścić dolny filtr. Zob. rozdział Czyszczenie i konserwacja.
Tryb demonstracyjny – Cykl trwa kilka minut	Suszarka pracuje w trybie demonstracyjnym. Kontrolka trybu demonstracyjnego świeci się.	Wyłączyć tryb demonstracyjny. Należy bez przerw wykonać poniższe czynności. Włączyć urządzenie, a następnie ponownie je wyłączyć. Naciskać przycisk Start/Pauza, aż rozlegnie się dźwięk brzęczyka. Ponownie włączyć urządzenie. Kontrolka trybu demonstracyjnego miga, a następnie wyłącza się.
Wyświetlenie symbolu klucza maszynowego sygnalizuje usterkę.	Czujniki urządzenia wykryły usterkę.	Wyłączyć suszarkę i odłączyć od zasilania. Natychmiast otworzyć drzwiczki i wyciągnąć pranie, aby ciepło mogło się rozproszyć. Odczekać około 15 minut. Podłączyć suszarkę do zasilania, załadować pranie i uruchomić ponownie cykl suszenia. Jeśli problem nadal występuje, skontaktować się z Centrum obsługi posprzedażnej i podać litery i cyfry migające na wyświetlaczu. Na przykład: F3 i E2.

Dane techniczne

IKEA	UDDARP	8	220-240 50	A++	194	1,78	234	B	1	0,5	64
Marka	Model	Pojemność (Kg)	Napięcie (V) Czę- stotliwość (Hz)	Klasa ener- getyczna	Czas trwania standardowego programu do prania bawełny przy pełnym wsadzie [mi- nuty]	Zużycie energii suszarki elektrycznej, pełny wsad [kWh/ cykl]	Ważone roczne zużycie energii, suszarka elektryczna – [kWh/rocznie]	Klasa wydajności skraplania	Zużycie energii w		Poziom hałasu (dB)A
									opóźnienie uruchomie- nia (W)	tryb czuwania (W)	

Instalação

- ⚠ Instale a máquina de secar em espaços com uma ventilação adequada (com portas para abrir, grelha de ventilação ou ranhura superior a 500 cm²) de forma a evitar o refluxo de gases para dentro da sala a partir de aparelhos que queimam outros combustíveis, incluindo incêndios abertos. Se o se a máquina de secar estiver instalada por baixo de uma bancada, deixe uma distância de 10 mm entre o painel superior da máquina de secar e quaisquer objetos que se encontrem em cima, e de 15 mm entre as partes laterais da máquina e as paredes ou mobílias adjacentes.
- ⚠ Se o secador for instalado perto de um fogão a gás ou carvão, coloque uma placa isolante de calor (85 cm x 57 cm) no meio, pois o lado voltado para o fogão é coberto com papel alumínio.
- ⚠ O ar extraído não deve ser evacuado para um tubo que seja utilizado também para a extração dos gases dos restantes aparelhos que efetuem a combustão de gás ou de quaisquer outros combustíveis.
- ⚠ O aparelho não deve ser instalado atrás de uma porta com fechadura, uma porta deslizante ou uma porta com uma dobradiça do lado oposto da máquina de secar, de forma a impedir a abertura total da porta da máquina.
- ⚠ **Aviso!** Leia a brochura de segurança e consulte as instruções de montagem. O fabricante não assume qualquer responsabilidade por danos ou ferimentos pelo não cumprimento das medidas de segurança. Certifique-se de que as mangueiras e o cabo estão ligados corretamente.

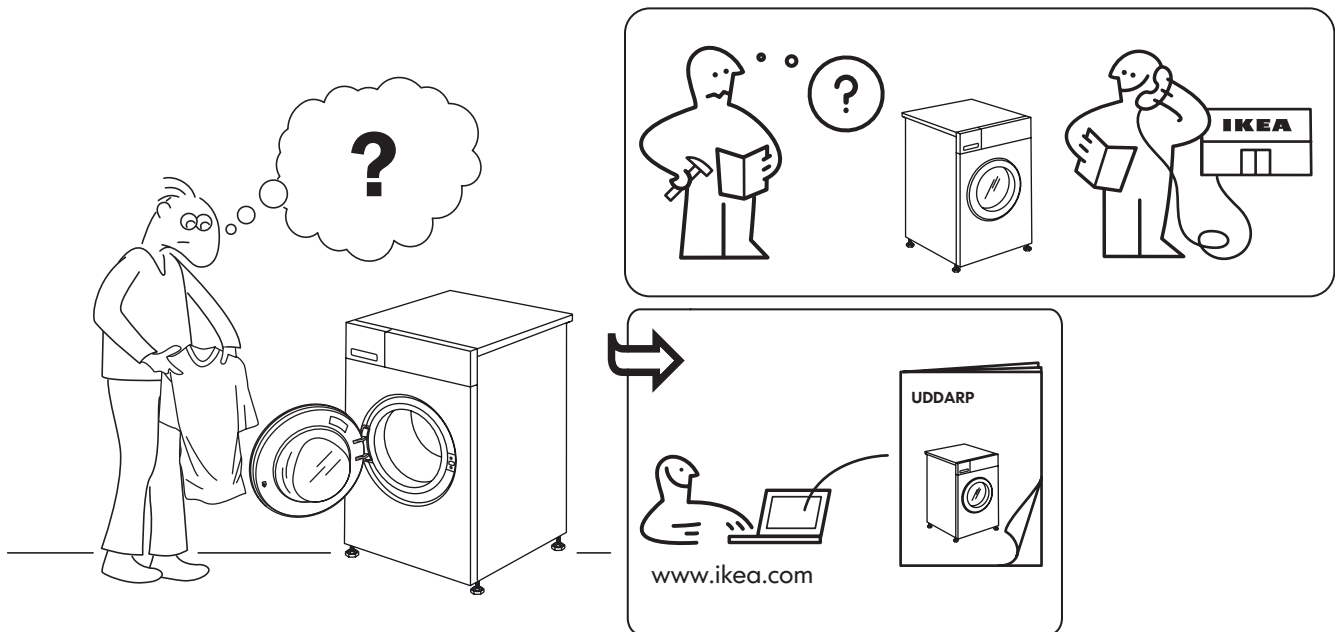

Descrição do produto

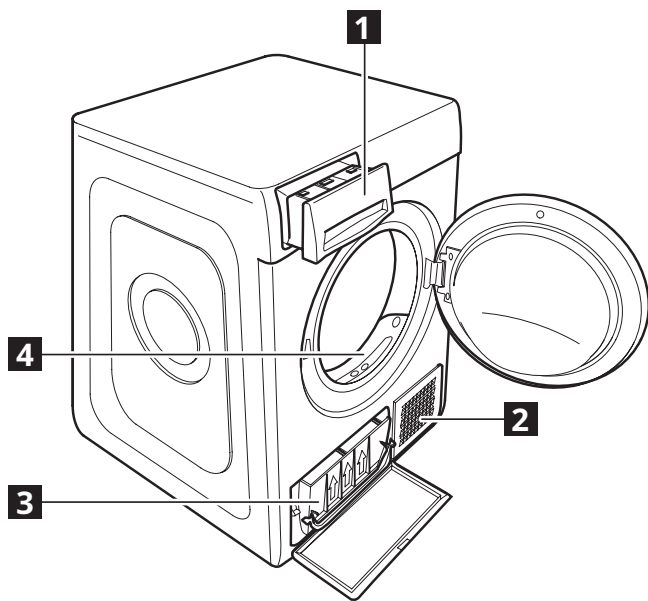

- 1** Depósito de água
- 2** Entrada de ar
- 3** Filtro inferior
- 4** Filtro porta

Painel de controlo

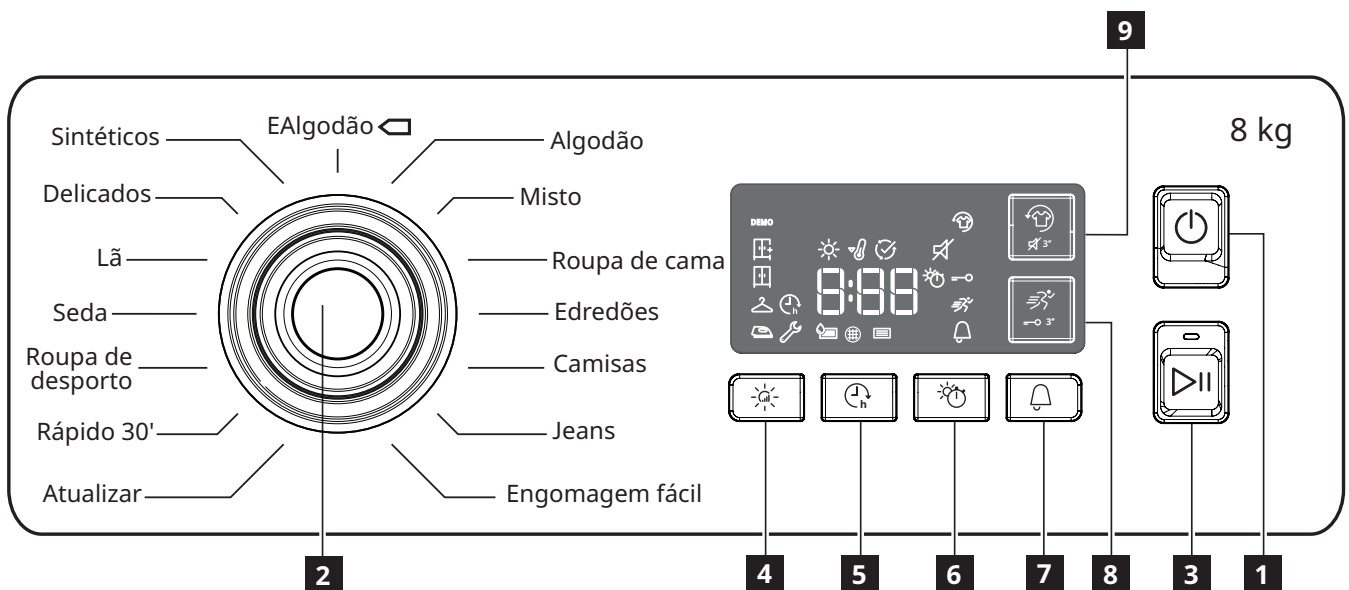











- 1** Botão LIGAR / DESLIGAR
(Reiniciar se for pressionado durante um longo período de tempo)
- 2** Botão de seleção de programas
- 3** Iniciar/Pausar

- Botões de opções**
- 4** Nível de secagem
 - 5** Início diferido
 - 6** Secagem cronometrada
 - 7** Fim do ciclo

- 8** Rápido (bloqueio de tecla se pressionada por muito tempo)
- 9** Mais Fresco (silencioso quando pressionado durante muito tempo)

INDICADORES DO VISOR

 Nível de secagem	
	Seco p/engomar
	Cabide seco
	Seco p/guardar
	Extra seco
Fase de ciclo	
	Secagem
	Arrefecimento

	Fim de ciclo
	Depósito da água vazio
	Limpar filtro porta
	Limpar filtro inferior
Consultar a secção Resolução de problemas	
 Falha	Contacte o Serviço Pós-Venda
DEMONSTRAÇÃO	Modo demonstração

Primeira utilização

Leia as instruções de segurança com atenção antes de usar o aparelho.







Assegure-se de que o depósito de água está corretamente inserido. Certifique-se de que a mangueira de drenagem na parte de trás do secador esteja fixada corretamente, seja no

depósito de água do secador ou no sistema de drenagem doméstico.

A máquina de secar deve ser instalada numa divisão com uma temperatura entre 5 °C e 35 °C para assegurar um funcionamento adequado.

Antes de usar a secadora, certifique-se de que a mesma está na posição vertical durante, pelo menos, 6 horas.

Tabela de programas

Programas	Temp	Funções								
		Nível de secagem 	Início diferido 	Secagem cronometrada 	Fim do ciclo 	Rápido 	Mais Fresco / Silencioso 3 seg 	Bloqueio das teclas 3 segundos 	LIGADO-DES-LIGADO	INÍCIO/PAUSA
Eco Algodão	90	●	●	●	●		●	●	●	●
Algodão	90	●	●	●	●		●	●	●	●
Misto	75	●	●	●	●		●	●	●	●
Roupa de cama	87	●	●		●	●	●	●	●	●
Edredões	90		●		●		●	●	●	●
Camisas	90	●	●		●		●	●	●	●
Jeans	87	●	●		●	●	●	●	●	●
Engomagem fácil	90				●			●	●	●
Atualizar	-				●			●	●	●
Rápido 30'	90		●		●		●	●	●	●
Roupa de desporto	75		●		●		●	●	●	●
Seda	60				●			●	●	●
Lã	90				●			●	●	●
Delicados	65	●	●	●	●			●	●	●
Sintéticos	75	●	●	●	●		●	●	●	●

Para descarregar a versão completa, visite www.ikea.com

Utilização diária

Ao fazê-lo permitirá que a sua máquina de secar tenha o MÁXIMO DESEMPENHO!

Lembre-se de esvaziar o depósito de água após cada ciclo de secagem.

Lembre-se de limpar os seus filtros após cada ciclo de secagem. (Consulte a secção Cuidados e Manutenção).

1. Introduzir a roupa



Abra a porta e coloque as roupas. Consulte sempre as instruções nas etiquetas das roupas e as cargas máximas indicadas na seção do programa.

Esvazie os bolsos das peças que pretende secar. Certifique-se de que as peças não ficam presas entre a porta e/ou o filtro da porta.

2. Fechar porta



3. Pressione o botão Ligar/Desligar .

4. Seleccione o programa de acordo com o tipo de roupa.

5. Seleccione as opções, se necessário.

6. Para iniciar o ciclo, pressione o botão Iniciar / Pausar .

7. No final do ciclo de secagem, um sinal sonoro irá soar. Um indicador no painel de controlo sinaliza o fim do ciclo. Remova as peças da máquina imediatamente para evitar a formação de vincos.

8. Desligue a máquina pressionando o botão Ligar/Desligar , abra a porta e puxe a roupa para fora.

Se a máquina não for desligada manualmente, após cerca de um quarto de hora do final do ciclo, o aparelho desliga-se automaticamente para economizar energia.

Caso esta última etapa não seja realizada imediatamente, algumas máquinas e / ou alguns programas / opções são equipadas com o sistema Crease Care.

Durante algumas horas, após a conclusão da secagem, o tambor gira em intervalos regulares para evitar a formação de vincos. Em caso de queda de energia, é necessário pressionar o botão Iniciar / Pausa  para reiniciar o ciclo.

ABERTURA DA PORTA DURANTE O CICLO

Durante o funcionamento, é possível abrir a porta.

Depois de a fechar, pressione o botão Iniciar / Pausa  novamente para reiniciar o secador.

O que fazer em caso de...

Antes de contactar o Serviço de Assistência, consulte a tabela abaixo. Muitas vezes, os problemas de funcionamento são menores e podem ser resolvidos em poucos minutos

Problema	Causas possíveis	Soluções
A máquina de secar não liga	A ficha não está inserida corretamente na tomada.	Ligue a ficha à tomada.
	A ficha está defeituosa.	Tente ligar outro aparelho à mesma tomada. Não use dispositivos elétricos de ligação à tomada, como adaptadores ou extensões.
	Ocorreu uma falha de energia.	Aguarde a reativação da alimentação.
O secador não inicia	A porta está aberta.	Para máquinas equipadas com esta função: aguarde o final do atraso definido ou desligue a máquina para o reiniciar. Consulte a seção Opções.
	O botão Iniciar / Pausa não foi pressionado para iniciar o programa.	Pressione o botão Iniciar / Pausa.
	A função Bloqueio de teclas foi habilitada (no caso de máquinas equipadas com esta opção).	Consulte a seção de opções e, se o Bloqueio de teclas estiver presente, desative-o. Desligar a máquina não é suficiente para desabilitar esta opção.
Os tempos de secagem são muito longos	Não foi efetuada uma manutenção adequada.	Consulte a seção Limpeza e manutenção e execute as operações descritas.
	O programa, o tempo e / ou o nível de secagem definidos não são adequados para o tipo e a quantidade de carga inserida no secador.	Consulte a seção programas e opções para encontrar o programa e as opções mais adequadas para o tipo de carga.
	As peças de vestuário estão demasiado molhadas.	Efetue um ciclo de lavagem com uma maior velocidade de centrifugação para retirar o máximo de água possível.
	A máquina de secar poderá estar sobrecarregada.	Consulte a seção do programa para verificar a carga máxima para cada programa.
	Temperatura do espaço.	O tempo de secagem pode ser mais longo se a temperatura ambiente sair fora da faixa de 14-30 ° C.
O programa não terminou	Poderá ter ocorrido uma falha de energia.	Em caso de queda de energia, é necessário pressionar o botão Iniciar / Pausa para reiniciar o ciclo.
Luzes acesas ou a piscar		
Depósito de água	O depósito de água está cheio.	Esvazie o depósito de água. Consulte a seção Limpeza e manutenção.
Filtro da porta e / ou filtro inferior	Falha do fluxo de ar necessário para a operação da máquina.	Limpe o filtro da porta e o inferior e verifique se a entrada de ar está livre. A realização dessas operações de maneira inadequada pode causar danos.
Filtro inferior	O filtro inferior requer limpeza.	Limpe o filtro inferior. Consulte a seção Limpeza e manutenção.
DEMO O ciclo demora poucos minutos	O secador está em modo de DEMONSTRAÇÃO. O indicador DEMONSTRAÇÃO está aceso.	Desative o modo DEMONSTRAÇÃO. As seguintes ações devem ser realizadas em sequência, sem interrupções. Ligue a máquina e desligue-a novamente. Pressione o botão Iniciar / Pausa até ouvir a campainha. Volte a ligar a máquina. O indicador "DEMONSTRAÇÃO" irá piscar e, de seguida, desligar-se.
A presença do símbolo da chave inglesa indica um mau funcionamento.	Os sensores da máquina detetaram uma falha.	Desligue o secador e desconecte-a da tomada. Abra a porta imediatamente e puxe a roupa para fora, para permitir que o calor seja dissipado. Aguarde cerca de 15 minutos. Volte a ligar o secador à fonte de alimentação, carregue a roupa e reinicie o ciclo de secagem. Se o problema persistir, entre em contato com o Serviço de Assistência Pós-Venda e comunique as letras e dígitos que piscam no monitor. F3 e E2.

Dados técnicos

IKEA	UDDARP	8	220-240 50	A++	194	1,78	234	B	1	0,5	64
Marca	Modelo	Capacidade nominal (kg)	Tensão (V) Frequência (Hz)	Classe de eficiência energética	Tempo do programa de algodão padrão com a carga máxima [Minutos]	Consumo de energia da máquina de secar elétrica, carga total [kWh/ciclo]	Consumo de energia anual ponderado, máquina de secar elétrica - [kWh/ano]	Classe de eficiência de condensação	Consumo de energia em		Nível de ruído (dB)A
									atraso de início (W)	modo de espera (W)	

Instalare

- ⚠️ Instalați uscătorul de rufe în încăperi ventilate în mod adecvat (hublou deschis, grilaj sau fantă de aerisire mai mare de 500 cm²) pentru a evita revenirea în încăperea gazelor produse de aparatele cu funcționare pe bază de alte tipuri de carburanți, inclusiv surse de foc deschise. În cazul în care uscătorul de rufe este instalat sub un blat, asigurați o distanță de 10 mm între panoul superior al uscătorului de rufe și orice obiect aflat deasupra sa și de 15 mm între părțile laterale ale aparatului și pereții sau piesele de mobilier aflate în apropierea acestuia.
- ⚠️ Dacă uscătorul de rufe este instalat lângă o sobă cu gaz sau cărbuni, montați o placă termoizolantă (85 cm x 57 cm) între acestea, întrucât laterala uscătorului de rufe orientată înspre sobă este acoperită cu folie de aluminiu.
- ⚠️ Aerul aspirat nu trebuie evacuat printr-un coș care este utilizat pentru evacuarea fumului produs de aparatele cu funcționare pe bază de gaz sau alte tipuri de carburanți.
- ⚠️ Aparatul nu trebuie instalat în spatele unei uși care se poate încuia, în spatele unei uși culisante sau al unei uși cu balamalele situate în partea opusă față de partea în care se află balamalele uscătorului de rufe, pentru a nu împiedica deschiderea completă a hubloului uscătorului de rufe.
- ⚠️ **Avertizare!** Citiți broșura cu informații de siguranță și consultați instrucțiunile de montare. Producătorul nu își asumă responsabilitatea pentru deteriorarea sau vătămarea cauzate de nerespectarea măsurilor de siguranță. Asigurați-vă că furtunurile și cablul sunt conectate corect.

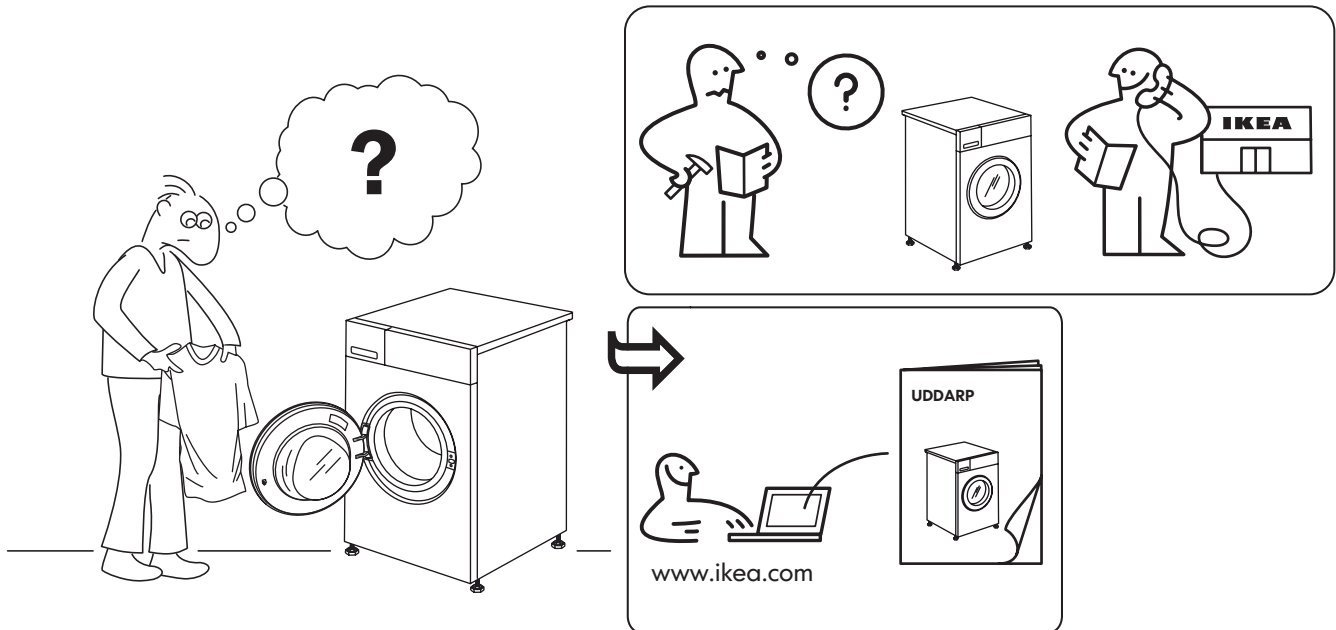

Descrierea produsului

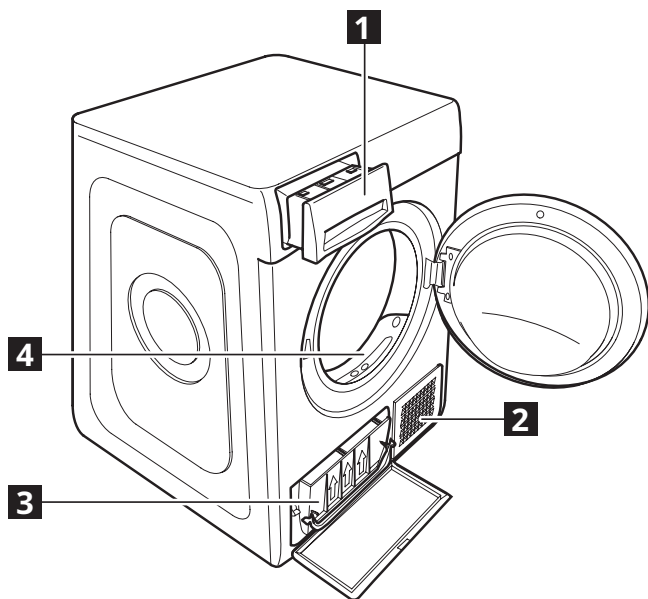

- 1** Rezervor de apă
- 2** Orificiu de intrare a aerului
- 3** Filtru inferior
- 4** Filtrul din zona ușii

Panoul de comandă

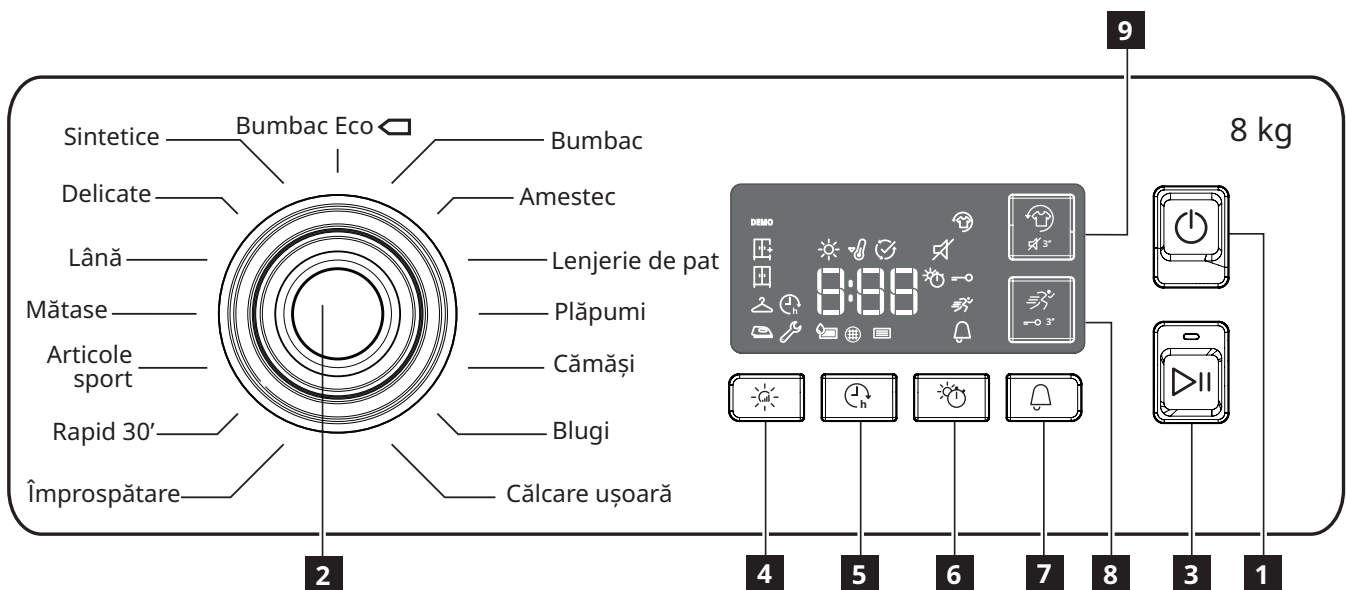

1 Buton PORNIRE/OPRIRE

(Resetare dacă se apasă lung)

2 Butonul pentru selectarea programului

3 Pornire/Pauză

Butoane opțiuni

4 Nivel de uscare

5 Pornire cu întârziere

6 Timp uscare







7 Sfârșit ciclu

8 Rapid (Blocare taste dacă se apasă lung)

9 Prospețime Plus

(dezactivare sunet dacă se apasă lung)

INDICATORI AFIȘAJ

 Nivel de uscare	
	Uscare antișifonare
	Întindere
	Uscare normală
	Uscare extra
Etapă ciclu	
	Uscare
	Răcire







	Sfârșitul ciclului
	Goliți rezervorul de apă
	Curățarea filtrului de pe hublou
	Curățarea filtrului inferior
Consultați secțiunea Remedierea defecțiunilor	
 Cod	Contactați telefonic Serviciul de asistență tehnică
DEMO	Modul demo

Prima utilizare

Înainte de a utiliza aparatul, citiți cu atenție instrucțiunile de siguranță. Asigurați-vă că rezervorul de apă este introdus în mod corespunzător. Asigurați-vă că furtunul de evacuare de pe partea din spate a uscătorului de rufe este fixat corect, fie la rezervorul de apă al uscătorului de rufe, fie la sistemul local de

canalizare a apelor reziduale menajere. Uscătorul de rufe trebuie să fie instalat într-o încăpere cu o temperatură care variază între 5 °C și 35 °C pentru a asigura buna funcționare. Înainte de a utiliza uscătorul, asigurați-vă că a fost menținut într-o poziție verticală pentru cel puțin 6 ore.

Tabelul cu programe

Programe	Temperatura	Funcții								
		Nivel de uscare 	Pornire cu întârziere 	Timp uscare 	Sfârșit ciclu 	Rapid 	Prospețime Plus/Dezactivare sunet 3 sec 	Blocare taste 3 sec. 	PORNIRE/OPRIRE	PORNIRE/PAUZĂ
Bumbac Eco	90	●	●	●	●		●	●	●	●
Bumbac	90	●	●	●	●		●	●	●	●
Amestec	75	●	●	●	●		●	●	●	●
Lenjerie de pat	87	●	●		●	●	●	●	●	●
Plăpumi	90		●		●		●	●	●	●
Cămăși	90	●	●		●		●	●	●	●
Blugi	87	●	●		●	●	●	●	●	●
Călcare ușoară	90				●			●	●	●
Împrospătare	-				●			●	●	●
Rapid 30'	90		●		●		●	●	●	●
Articole sport	75		●		●		●	●	●	●
Mătase	60				●			●	●	●
Lână	90				●			●	●	●
Delicate	65	●	●	●	●			●	●	●
Sintetice	75	●	●	●	●		●	●	●	●

Utilizarea zilnică

Astfel, veți obține performanțe OPTIME de la mașina dumneavoastră!
Nu uitați să goliți rezervorul de apă după fiecare ciclu de uscare.
Nu uitați să curățați filtrele după fiecare ciclu de uscare.
(Consultați secțiunea Îngrijire și întreținere).

1. Încărcarea rufelor



Deschideți hubloul și încărcați hainele. Consultați întotdeauna instrucțiunile de pe etichetele articolelor de îmbrăcăminte și încărcăturile maxime indicate în secțiunea programului. Goliți buzunarele. Asigurați-vă că hainele nu se prind între hubloul și/sau filtrul de pe hubloul.

2. Închideți hubloul



3. Apăsați butonul Pornire/Oprire (⏻).
4. Selectați programul în funcție de tipul de rufe.
5. Selectați opțiunile, dacă este necesar.
6. Pentru a începe ciclul, apăsați pe butonul Pornire/Pauză (▶||).
7. La finalul ciclului de uscare, se va declanșa un avertizor sonor. Un indicator de pe panoul de comandă semnalează sfârșitul ciclului. Scoateți hainele încărcate imediat pentru a preveni formarea cutelor pe rufe.
8. Opriți mașina apăsând butonul Pornire/Oprire (⏻), deschideți hubloul și scoateți hainele.
Dacă mașina nu este oprită manual, după aproximativ un sfert de oră de la finalizarea ciclului, aparatul se oprește automat pentru a economisi energie.

Dacă această ultimă etapă nu este efectuată imediat, unele mașini și/sau unele programe/opțiuni sunt prevăzute cu sistemul Crease Care.

Timp de câteva ore, după finalizarea ciclului de uscare, tamburul se rotește la intervale regulate pentru a preveni formarea cutelor. În cazul întreruperii alimentării cu curent electric, trebuie să apăsați butonul Pornire/Pauză (▶||) pentru a reporni ciclul.

DESCHIDEREA HUBLOULUI ÎN TIMPUL CICLULUI

În timpul funcționării este posibilă deschiderea hubloului. După ce ați închis hubloul, trebuie să apăsați din nou butonul Pornire/Pauză (▶||) pentru a pune din nou în funcțiune uscătorul de rufe.

Ce trebuie să faceți dacă...

Înainte de a contacta Centrul de service, consultați tabelul de mai jos. Adesea, defecțiunile sunt minore și pot fi rezolvate în câteva minute

Problemă	Posibile cauze	Soluții
Uscătorul de rufe nu pornește	Ștecherul nu este introdus în priză.	Introduceți ștecherul în priză.
	Ștecherul este defect.	Încercați să introduceți în aceeași priză ștecherul unui alt aparat. Nu utilizați dispozitive electrice de conectare la priză, precum adaptatoare sau prelungitoare.
	A avut loc o întrerupere a alimentării cu curent electric.	Așteptați reactivarea rețelei de alimentare cu energie electrică.
Uscătorul de rufe nu pornește	Ușa este deschisă.	Pentru mașinile dotate cu această funcție: așteptați finalizarea întârzierii setate sau opriți mașina pentru a o reseta. Consultați secțiunea Opțiuni.
	Nu a fost apăsat butonul Pornire/Pauză pentru a porni programul.	Apăsați butonul Pornire/Pauză.
	Funcția Blocare taste a fost activată (în cazul mașinilor dotate cu această opțiune).	Consultați secțiunea Opțiuni, iar dacă funcția Blocare taste este prezentă, dezactivați-o. Oprirea mașinii nu este suficientă pentru a dezactiva această opțiune.
Timpul de uscare este foarte lung	Nu a fost efectuată o întreținere corespunzătoare.	Consultați secțiunea Curățarea și întreținerea, și efectuați operațiunile descrise.
	Programul, timpul și/sau nivelul de uscare setate nu sunt adecvate pentru tipul și cantitatea de rufe introduse în uscătorul de rufe.	Consultați secțiunea Programe și opțiuni pentru a găsi programul și opțiunile cele mai adecvate pentru tipul de încărcătură.
	Articolele de îmbrăcăminte sunt prea umede.	Efectuați un ciclu de spălare cu o viteză de centrifugare mai mare pentru a elimina cât mai multă apă posibil.
	Este posibil ca uscătorul de rufe să fie supraîncărcat.	Consultați secțiunea Programe pentru a verifica încărcătura maximă pentru fiecare program.
	Temperatura camerei.	Timpul de uscare poate fi mai lung, dacă temperatura camerei nu se încadrează în intervalul 14-30 °C.
Programul nu s-a terminat	Este posibil să fi avut loc o întrerupere a alimentării cu curent electric.	În cazul întreruperii alimentării cu curent electric, este necesar să apăsați butonul Pornire/Pauză pentru a reporni ciclul.
Lumini aprinse sau intermitente		
Rezervor de apă	Rezervorul de apă este plin.	Goliți rezervorul de apă. Consultați secțiunea Curățarea și întreținerea.
Filtrul de pe hublou și/sau filtrul inferior	Defecțiune privind fluxul de aer necesar pentru funcționarea mașinii.	Curățați filtrul de pe hublou și cel inferior, și verificați ca orificiul de intrare a aerului să fie liber. Efectuarea incorectă a acestor operațiuni poate provoca defecțiuni.
Filtru inferior	Filtrul inferior trebuie curățat.	Curățați filtrul inferior. Consultați secțiunea Curățarea și întreținerea.
DEMO Ciclu durează câteva minute	Uscătorul este în modul DEMO. Indicatorul DEMO este pornit.	Dezactivați modul DEMO. Următoarele acțiuni trebuie efectuate în ordine, fără pauze. Porniți aparatul, apoi opriți-l. Apăsați pe butonul Pornire/Pauză până când auziți avertizorul sonor. Porniți aparatul din nou. Indicatorul „DEMO” clipește și apoi se stinge.
Prezența simbolului cheie semnalează o defecțiune.	Senzorii mașinii au detectat o defecțiune.	Opriti uscătorul de rufe și scoateți-l din priză. Deschideți imediat hubloul și scoateți rufele, pentru a permite căldurii să se disperseze. Așteptați 15 minute. Reconectați uscătorul de rufe la rețeaua de alimentare cu energie electrică, încărcați rufele și reporniți ciclul de uscare. Dacă problema persistă, contactați Centrul de service pentru asistență tehnică post-vânzare și comunicați literele și cifrele care se aprind intermitent pe afișaj. De exemplu: F3 și E2.

Date tehnice

IKEA	UDDARP	8	220-240 50	A++	194	1,78	234	B	1	0,5	64
Marcă	Model	Capacitate nominală (Kg)	Tensiune (V) Frecvență (Hz)	Clasa de eficiență energetică	Durata programului standard pentru bumbac la încărcare completă [minute]	Consum de energie uscător de rufe electric, încărcare completă [kWh/ciclu]	Consum anual ponderat de energie, uscător de rufe electric - [kWh/an]	Clasa de eficiență a condensării	Consum de putere pentru		Nivel de zgomot dB(A)
									pornire cu întârziere (W)	modul standby (W)	

Instalacija

- ⚠ Sušilicu postavite u prostoriju sa adekvatnom ventilacijom (otvorena vrata, ventilaciona rešetka ili otvor veći od 500 cm²) kako biste izbegli da se u prostoriju vrata gasovi koji nastaju prilikom sagorevanja uređaja na druga goriva, uključujući otvoreni plamen. Ako je mašina za sušenje veša postavljena ispod radne površine, ostavite bar 10 mm prostora između gornjeg dela mašine za sušenje veša i predmeta koji se nalaze iznad nje, kao i 15 mm između bočnih strana uređaja i zidova ili nameštaja koji se nalazi pored same mašine za sušenje veša.
- ⚠ Ako je mašina za sušenje veša postavljena pored plinske ili peći na ugalj, postavite ploču za izolaciju toplote (85 cm x 57 cm) između njih, jer je strana koja je okrenuta do peći pokrivena aluminijumskom folijom.
- ⚠ Izduvni vazduh se ne sme ispuštati kroz dimnjak koji se koristi za uklanjanje dima koji proizvode uređaji koji sagorevaju gas ili druga goriva.
- ⚠ Uređaj se ne sme postavljati iza vrata koja se zaključavaju, kliznih vrata ili vrata sa šarkama na suprotnoj strani od mašine za sušenje veša, tako da je potpuno otvaranje vrata mašine za sušenje veša ograničeno.
- ⚠ **Upozorenje!** Pročitajte brošuru za bezbednost i pogledajte uputstva za sklapanje. Proizvođač ne prihvata nikakvu odgovornost za oštećenje ili povredu usled nepoštovanja bezbednosnih mera opreza. Vodite računa da creva i kabl budu pravilno povezani.

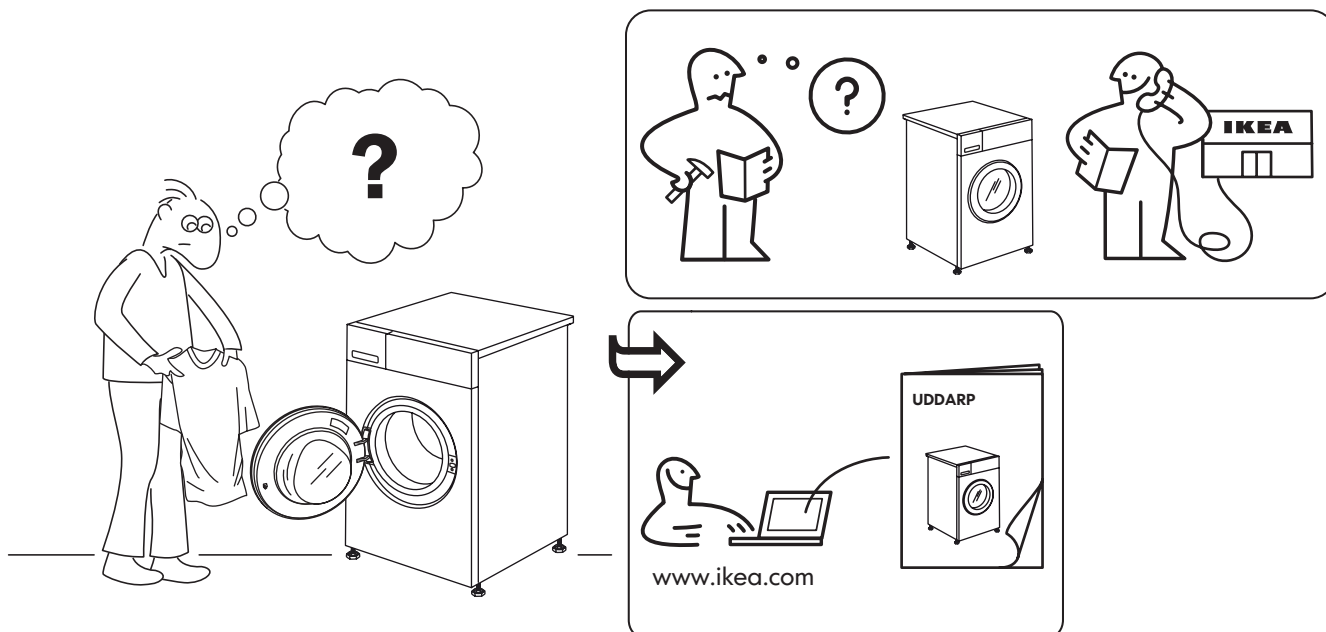

Opis proizvoda

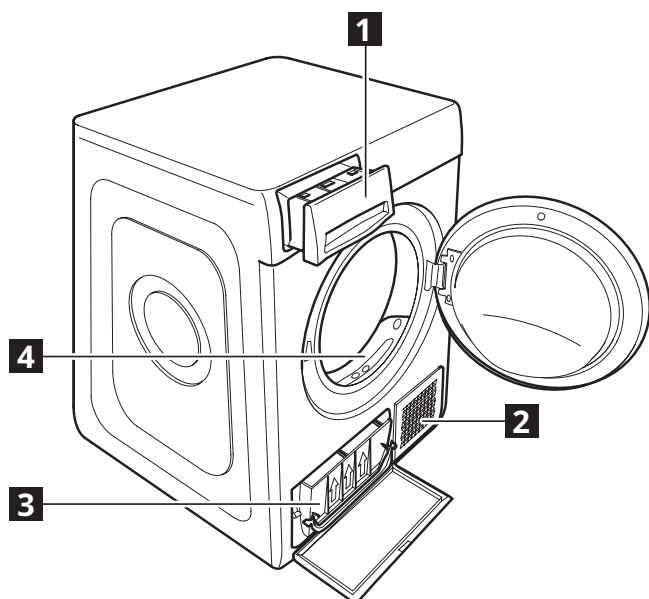

- 1** Rezervoar za vodu
- 2** Dovod vazduha
- 3** Donji filter
- 4** Filter u vratima

Kontrolna tabla

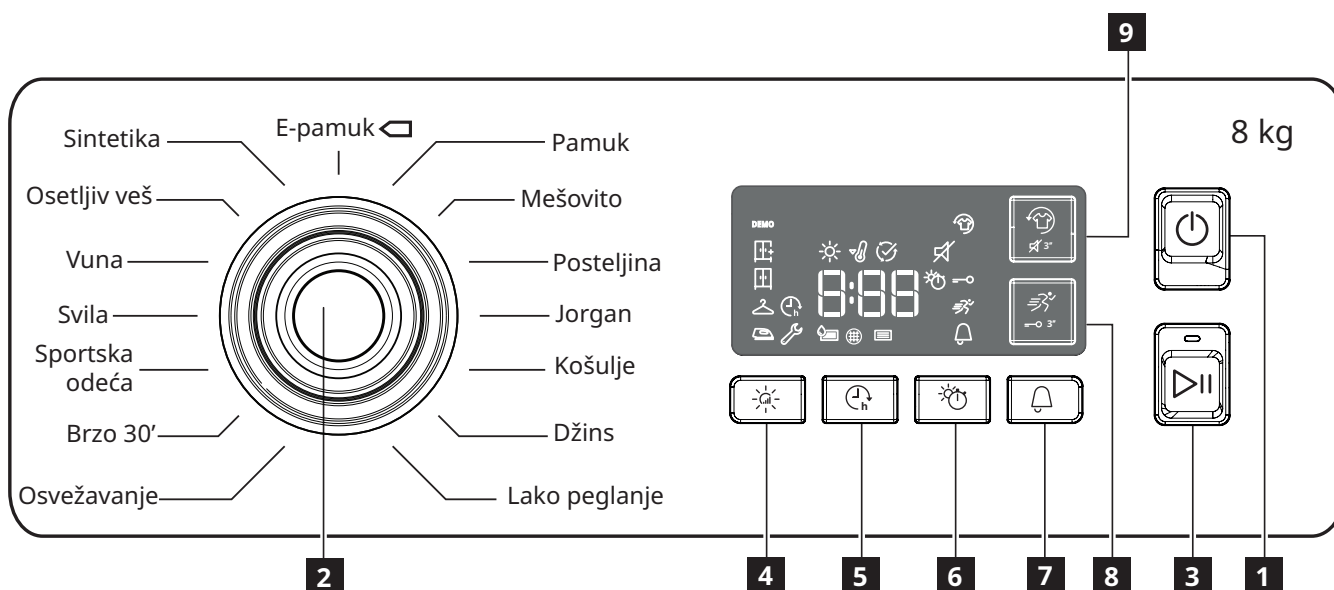

1 Dugme „Uključivanje/isključivanje“
(Resetovanje ako se dugo pritisne)

2 Dugme za biranje programa

3 Početak/pauza

Dugmad opcija

4 Nivo suvoće

5 Odlaganje početka







6 Vremensko sušenje





7 Kraj ciklusa

8 Brzo
(blokada tastera ako se dugo pritisne)

9 Sveže plus (utišan zvučni signal ako se dugo pritisne)

INDIKATORI NA DISPLEJU

 Nivo suvoće	
	Suvo za peglanje
	Suvo za kačenja
	Suvo za ormar
	Ekstra suvo
Faza ciklusa	
	Sušenje
	Hlađenje

	Kraj ciklusa
	Ispraznite rezervoar za vodu
	Očistite filter u vratima
	Očistite donji filter
Pogledajte odeljak Otklanjanje problema	
 Kvar	Pozovite službu za korisnike
PROBNI	Probni režim

Prva upotreba







Pažljivo pročitajte bezbednosna uputstva pre upotrebe uređaja.

Proverite da li je rezervoar za vodu pravilno postavljen. Proverite da li je crevo za odvod na zadnjem delu mašine za sušenje veša pravilno pričvršćeno, ili za rezervoar za vodu mašine za sušenje veša ili za sistem kanalizacije domaćinstva.

Mašina za sušenje veša mora biti montirana u prostoriji čija se temperatura kreće u rasponu od 5°C i 35°C kako biste osigurali njen pravilan rad.

Pre nego što koristite mašinu za sušenje veša, uverite se da je bila u uspravnom položaju najmanje 6 sati.

Tabela programa

Programi	Temp.	Funkcije								
		Nivo suvoće 	Od-laganje početka 	Vre-mensko sušenje 	Kraj ciklusa 	Brzo 	Sveže plus/Pot-puno utišano 3 sek. 	Blokada tastera 3 sek. 	UKLJUČENO-ISKLJUČENO	POČETAK/PAUZA
Eco pamuk	90	●	●	●	●		●	●	●	●
Pamuk	90	●	●	●	●		●	●	●	●
Mešovito	75	●	●	●	●		●	●	●	●
Posteljina	87	●	●		●	●	●	●	●	●
Jorgan	90		●		●		●	●	●	●
Košulje	90	●	●		●		●	●	●	●
Džins	87	●	●		●	●	●	●	●	●
Lako peglanje	90				●			●	●	●
Osvežavanje	-				●			●	●	●
Brzo 30'	90		●		●		●	●	●	●
Sportska odeća	75		●		●		●	●	●	●
Svila	60				●			●	●	●
Vuna	90				●			●	●	●
Osetljiv veš	65	●	●	●	●			●	●	●
Sintetika	75	●	●	●	●		●	●	●	●

Svakodnevna upotreba

Ispoštujte ova uputstva i dobićete NAJBOLJE od vaše mašine! Ne zaboravite da ispraznite rezervoar za vodu nakon svakog ciklusa sušenja. Ne zaboravite da očistite filtere nakon svakog ciklusa sušenja. (Pogledajte odeljak Nega i održavanje).



1. Postavljanje veša



Otvorite vrata i ubacite odeću. Uvek poštujujte uputstva na etiketama na odeći i maksimalnu težinu navedenu u odeljku programa. Ispraznite džepove. Vodite računa da odeća ne ostane uhvaćena između vrata i/ili filtera vrata.

2. Zatvori vrata



3. Pritisnite dugme „Uključeno/isključeno“ .
 4. Izaberite program prema tipu veša.
 5. Izaberite opcije, ako je potrebno.
 6. Da biste pokrenuli ciklus, pritisnite dugme „Početak/Pauza“ .
 7. Na kraju ciklusa sušenja, ogласiće se zujalica. Indikator na kontrolnoj tabli signalizira kraj ciklusa. Izvadite veš odmah kako biste sprečili njegovo gužvanje.
 8. Isključite mašinu pritiskom na dugme „Uključeno/isključeno“ , otvorite vrata i izvucite odeću.
- Ako mašina nije ručno isključena, nakon četvrt sata od kraja ciklusa, uređaj se automatski isključuje zbog uštede energije.

Ako se ova poslednja faza ne obavi odmah, neke mašine i/ili neki programi/opcije poseduju sistem za sprečavanje gužvanja. Nekoliko sati, nakon kraja sušenja, bubanj se okreće u redovnim intervalima kako bi sprečio stvaranje nabora. U slučaju nestanka struje, neophodno je pritisnuti dugme „Početak/Pauza“  kako bi ponovo pokrenuli ciklus.

OTVARANJE VRATA TOKOM CIKLUSA

Tokom rada, moguće je otvoriti vrata.

Nakon zatvaranja, pritisnite ponovo dugme „Početak/Pauza“  kako biste ponovo pokrenuli mašinu za sušenje veša.

Šta ako...

Pre nego što kontaktirate servisni centar, pogledajte tabelu ispod. Često su kvarovi manji i možete ih rešiti u nekoliko minuta

Problem	Mogući uzroci	Rešenja
Mašina za sušenje veša se ne uključuje	Utikač nije ubačen u utičnicu.	Umetnite utikač u utičnicu.
	Utikač je pokvaren.	Pokušajte da priključite drugi uređaj u istu utičnicu. Nemojte da koristite električne uređaje za povezivanje sa utičnicom, poput adaptera ili produžnih kablova.
	Došlo je do nestanka struje.	Sačekajte da se struja vrati.
Mašina za sušenje veša ne započinje rad	Vrata su otvorena.	Za mašine koje poseduju ovu funkciju: sačekajte kraj podešenog odlaganja ili isključite mašine da biste je resetovali. Pogledajte odeljak Opcije.
	Dugme „Početak/Pauza“ nije pritisnuto za započinjanje programa.	Pritisnite dugme „Početak/Pauza“.
	Omogućena je funkcija Blokada tastera (u slučaju da je mašina opremljena ovom opcijom).	Pogledajte odeljak Opcije i, ako je blokada tastera prisutna, onemogućite je. Isključivanje mašine nije dovoljno za onemogućavanje ove opcije.
Vremena sušenja su veoma duga	Nije obavljeno odgovarajuće održavanje.	Pogledajte odeljak Čišćenje i održavanje i obavite opisane radnje.
	Podešeni program, vreme i/ili nivo sušenja nisu odgovarajući za tip i količinu punjenja u mašini za sušenje veša.	Pogledajte odeljak Programi i opcije kako biste pronašli opcije koje su najpogodnije za tip punjenja.
	Odeća je previše mokra.	Obavite ciklus pranja većom brzinom okretanja kako biste uklonili što je moguće više vode.
	Mašina za sušenje veša može biti previše napunjena.	Pogledajte odeljak Program kako biste proverili koje je maksimalno punjenje za svaki program.
	Sobna temperatura.	Vreme sušenja može biti duže ako sobna temperatura bude izvan opsega 14–30°C.
Program se nije završio	Možda je došlo do nestanka struje.	U slučaju nestanka struje, neophodno je pritisnuti dugme „Početak/Pauza“ kako bi ponovo pokrenuli ciklus.
Lampice svetle ili trepere		
Rezervoar za vodu	Rezervoar za vodu je pun.	Ispraznite rezervoar za vodu. Pogledajte odeljak Čišćenje i održavanje.
Filter i vratima i/ili donji filter	Izostanak protoka vazduha koji je neophodan za rad mašine.	Očistite filter u vratima i donji filter i proverite da li je dovod vazduha slobodan. Nepravilno obavljanje ovih operacija može da dovede do oštećenja.
Donji filter	Donji filter zahteva čišćenje.	Očistite donji filter. Pogledajte odeljak Čišćenje i održavanje.
PROBNI Ciklus traje nekoliko minuta	Mašina za sušenje veša je u PROBNOM režimu. Indikator PROBNI je uključen.	Onemogućite PROBNI režim. Sledeće radnje je potrebno obaviti u nizu, bez pauza. Uključite mašinu, a zatim je ponovo isključite. Pritisnite dugme „Početak/Pauza“ dok ne čujete zujalicu. Ponovo uključite mašinu. Indikator „PROBNI“ trepće, a zatim se gasi.
Prisustvo simbola ključa označava kvar.	Senzori mašine su detektovali grešku.	Isključite mašinu za sušenje veša i izvucite kablove iz struje. Odmah otvorite vrata i izvucite veš, kako biste omogućili izlazak toplote. Sačekajte oko 15 minuta. Ponovo povežite mašinu za sušenje veša sa napajanjem, ubacite veš i ponovo pokrenite ciklus sušenja. Ako se problem i dalje bude javljao, kontaktirajte postprodajni servisni centar i izdiktirajte im slova i brojeve koji trepere na displeju. Na primer: F3 i E2.

Tehnički podaci

IKEA	UDDARP	8	220-240 50	A++	194	1,78	234	B	1	0,5	64
Brend	Model	Nominalni kapacitet (Kg)	Napon (V) Frekvencija (Hz)	Klasa energetske efikasnosti	Trajanje standardnog programa za pamuk pri punom opterećenju [minutij]	Potrošnja energije električne mašine za sušenje veša, puno opterećenje [kWh/ciklus]	Ponderisana godišnja potrošnja energije, električna mašina za sušenje veša – [kWh/godina]	Klasa kondenzacijske efikasnosti	Potrošnja energije u		Nivo buke (dB)A
									odloženi početak (W)	režim pripravnosti (W)	

Установка

⚠ Установите сушильную машину в помещении с надлежащей вентиляцией (открытая дверь, вентиляционная решетка или отверстие площадью не менее 500 см²), чтобы не допустить в помещении обратного хода газов, выделяемых приборами, сжигающими газ и другие виды топлива, а также открытого огня. Если сушильная машина устанавливается под столешницей, оставьте зазор 10 мм между верхней панелью машины и любыми находящимися выше предметами, и 15 мм — между боковыми сторонами прибора и стенками соседних мебельных модулей.

⚠ Если сушильная машина устанавливается рядом с газовой или угольной печью, разместите между ними теплоизоляционную панель (85 x 57 см). При этом сторона панели, обращенная к печи, должна быть покрыта алюминиевой фольгой.

⚠ Отработанный воздух не должен выводиться через дымоход, используемый для вытяжки продуктов сгорания газа или иного топлива.

⚠ Прибор не следует устанавливать за запираемой дверью, сдвижной дверью или дверью, петли которой находятся с противоположной стороны по отношению к петлям сушильной машины. Полному открыванию дверцы сушильной машины ничто не должно мешать.

⚠ **Внимание!** Прочитайте буклет по технике безопасности и ознакомьтесь с инструкцией по сборке. Производитель не несет ответственности за повреждения или травмы, возникших вследствие несоблюдения правил техники безопасности. Убедитесь, что шланги и кабель подключены правильно.

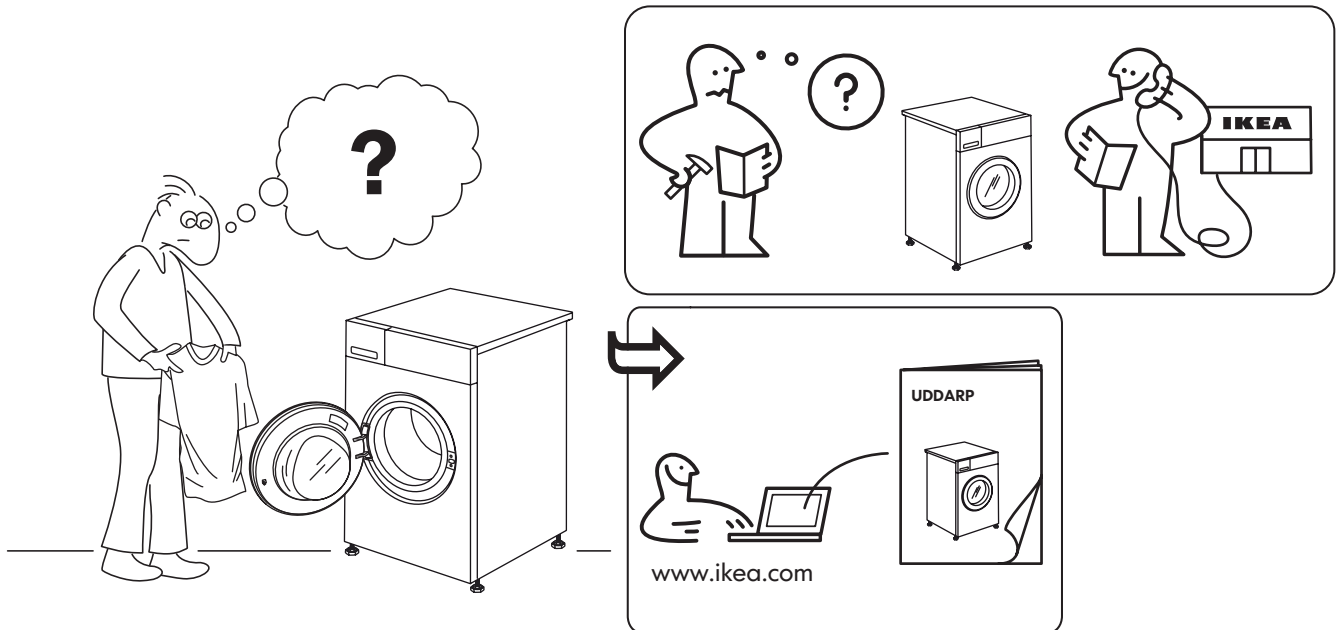

Описание прибора

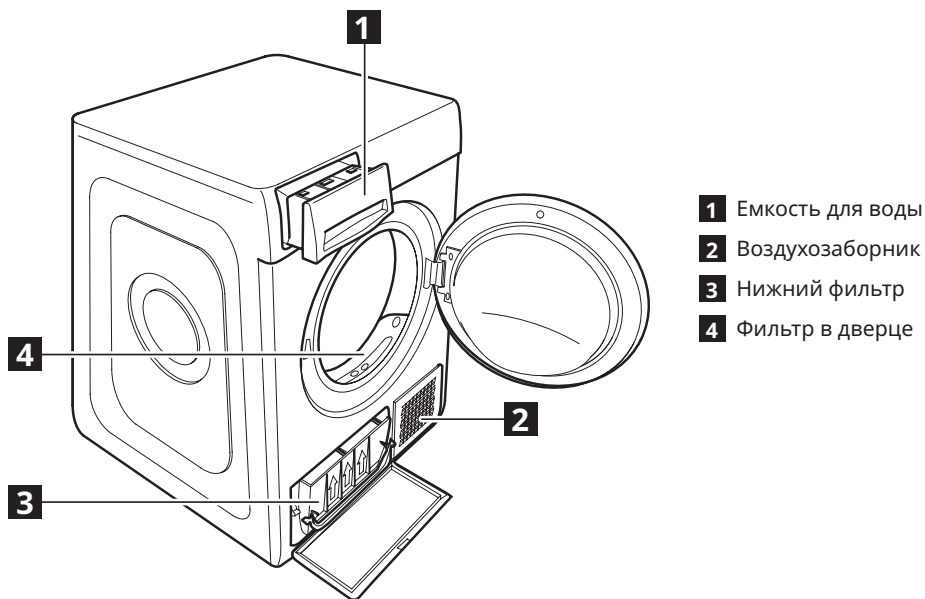

Панель управления

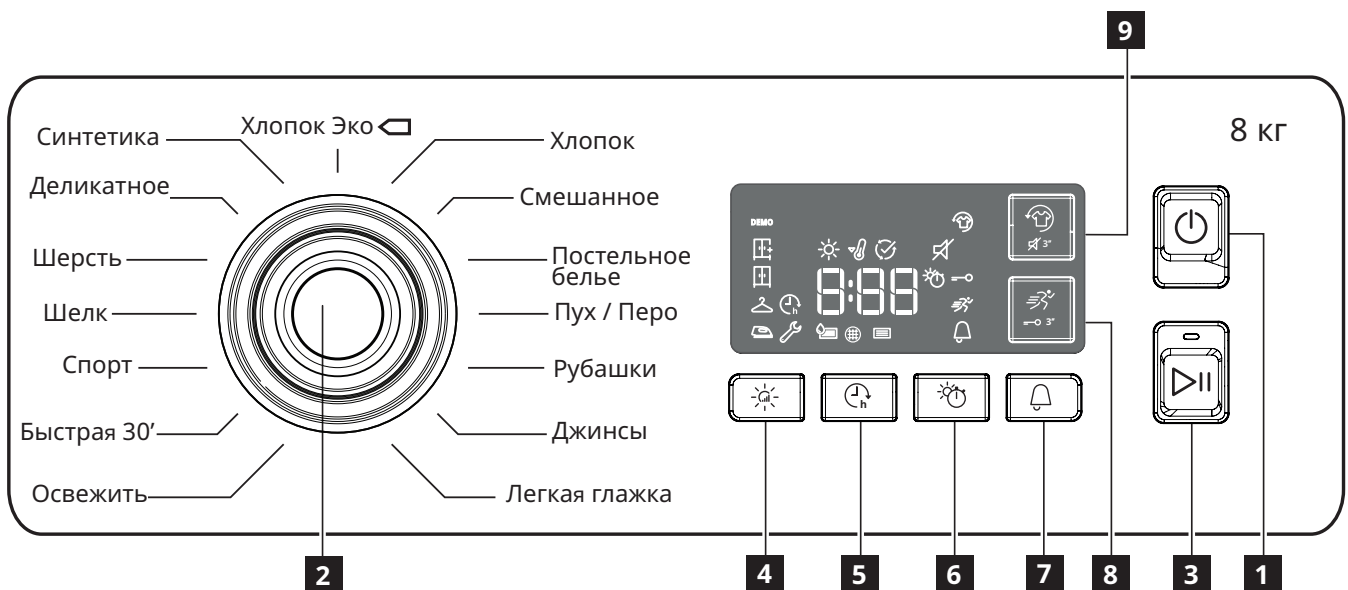

- 1** Кнопка ВКЛ/ВЫКЛ
(сброс при длительном нажатии)
- 2** Ручка выбора программ
- 3** Старт/Пауза

- Кнопки опций**
- 4** Уровень сушки
 - 5** Отложенный старт
 - 6** Сушка по времени
 - 7** Конец цикла

- 8** Экспресс (блокировка кнопок при длительном нажатии)
- 9** Свежесть+ (отключение звука при длительном нажатии)

СИМВОЛЫ НА ДИСПЛЕЕ

 Уровень сушки	
	Сушка под утюг
	Сушка под вешалку
	Сушка в шкаф
	Экстра-сушка
Этап цикла	
	Сушка
	Охлаждение

	Конец цикла
	Слейте воду из емкости для воды
	Очистите фильтр дверцы
	Очистите нижний фильтр
См. раздел «Поиск и устранение неисправностей»	
 Неисправность	Вызовите специалиста из сервисного центра
ДЕМО	Демо-режим







Первое использование

Перед началом использования прибора внимательно прочтите инструкцию по безопасности.

Убедитесь, что емкость для воды установлена правильно. Убедитесь, что сливной шланг с задней стороны сушильной машины правильно подсоединен к емкости для воды или к

внутридомовой канализации. Сушильная машина должна быть установлена в помещении с температурой в диапазоне от 5 °C до 35 °C. Перед использованием сушильной машины убедитесь, что последние 6 часов она находилась в вертикальном положении.

Таблица программ

Программы	Темп	Функции								
		Уровень сушки 	Отложенный старт 	Сушка по времени 	Конец цикла 	Экс-пресс 	Свежесть+/ Без звука, 3 с 	Блокировка кнопок, 3 с 	ВКЛ/ ВЫКЛ	СТАРТ/ПАУЗА
Хлопок Эко	90	●	●	●	●		●	●	●	●
Хлопок	90	●	●	●	●		●	●	●	●
Смешанное	75	●	●	●	●		●	●	●	●
Постельное белье	87	●	●		●	●	●	●	●	●
Пух / Перо	90		●		●		●	●	●	●
Рубашки	90	●	●		●		●	●	●	●
Джинсы	87	●	●		●	●	●	●	●	●
Легкая глажка	90				●			●	●	●
Освежить	-				●			●	●	●
Быстрая 30'	90		●		●		●	●	●	●
Спорт	75		●		●		●	●	●	●
Шелк	60				●			●	●	●
Шерсть	90				●			●	●	●
Деликатное	65	●	●	●	●			●	●	●
Синтетика	75	●	●	●	●		●	●	●	●

Ежедневная эксплуатация

Если вы выполните эти условия, ваша машина будет работать ПРЕВОСХОДНО!

Не забывайте опорожнять емкость для воды после каждого цикла сушки.

Не забывайте очищать фильтры после каждого цикла сушки. (См. раздел «Чистка и уход»).



1. Загрузите белье



Откройте дверцу и загрузите белье. Строго соблюдайте указания на этикетках и макс. объем загрузки, определенный в разделе программ. Освободите карманы. Убедитесь, что белье не зажато дверцей и/или фильтром в дверце.

2. Закройте дверцу



3. Нажмите кнопку «ВКЛ/ВЫКЛ» .
4. Выберите программу в соответствии с типом белья.
5. Выберите требуемые опции, при необходимости.
6. Нажмите кнопку «Старт/Пауза» .
7. По окончании цикла сушки раздается звуковой сигнал. На панели управления загорается индикатор, указывающий на окончание цикла. Старайтесь быстро вынуть белье, чтобы избежать образования складок.
8. Выключите машину нажатием кнопки «ВКЛ/ВЫКЛ» , откройте дверцу и выньте белье. Если машина не будет выключена вручную, примерно через четверть часа после окончания цикла сушки она выключится автоматически для экономии электроэнергии.

Если последнее действие не будет выполнено немедленно, активируется система защиты от сминания, которой оснащены некоторые машины и/или некоторые программы/опции.

В этом случае в течение нескольких часов после окончания цикла сушки барабан будет периодически вращаться через регулярные интервалы для предотвращения образования складок. В случае отключения электричества необходимо нажать кнопку «Старт/Пауза»  для повторной активации цикла.

ОТКРЫВАНИЕ ДВЕРЦЫ ВО ВРЕМЯ ВЫПОЛНЕНИЯ ЦИКЛА

Вы можете открыть дверцу в процессе работы машины. В этом случае после того, как дверца будет снова закрыта, еще раз нажмите кнопку «Старт/Пауза»  для повторного запуска машины.

Что делать, если...

Перед обращением в сервисный центр изучите данную ниже таблицу. Часто проблемы оказываются несерьезными и могут быть устранены за пару минут

Неисправность	Возможные причины	Способ устранения
Сушильная машина не включается	Вилка не вставлена в розетку.	Вставьте вилку прибора в розетку.
	Вилка неисправна.	Попробуйте подсоединить другой прибор к этой же розетке. Не используйте удлинители и переходники.
	В случае отключения электричества.	Дождитесь возобновления подачи электроэнергии.
Сушильная машина не запускается	Дверца открыта.	Для машин, оснащенных данной функцией: дождитесь окончания заданного времени задержки или выключите машину для перезапуска. См. раздел «Опции».
	Кнопка «Старт/Пауза» не была нажата для пуска программы.	Нажмите кнопку «Старт/Пауза».
	Функция блокировки кнопок была активирована (если машина оснащена данной опцией).	См. раздел «Опции» и при необходимости деактивируйте функцию блокировки кнопок. Для деактивации функции недостаточно просто выключить машину.
Сушка длится слишком долго	Надлежащее техническое обслуживание не было выполнено.	См. раздел «Чистка и уход» и выполните описанные операции.
	Программа, время и/или уровень сушки не соответствуют типу и объему белья, загруженного в сушильную машину.	См. раздел «Программы и опции» и выберите программу и опции, подходящие для соответствующего типа белья.
	Вещи слишком влажные.	Выполните цикл стирки с более высокой скоростью отжима для удаления максимального количества воды.
	Возможно, сушильная машина перегружена.	См. раздел «Программы» и проверьте максимальный объем загрузки для каждой программы.
	Температура в помещении.	Время сушки может увеличиться, если температура в помещении находится за пределами диапазона 14–30 °С.
Программа не завершена	Возможно, была нарушена подача электроэнергии.	В случае нарушения подачи электроэнергии необходимо нажать кнопку «Старт/Пауза» для перезапуска цикла.
Световые индикаторы горят непрерывно или мигают		
Емкость для воды	Емкость для воды полная.	Опорожните емкость для воды. См. раздел «Чистка и уход».
Фильтр в дверце и/или нижний фильтр	Нарушение циркуляции воздуха, необходимой для работы машины.	Очистите фильтр в дверце и нижний фильтр и проверьте, не засорен ли воздухозаборник. Ненадлежащее выполнение этих операций может стать причиной повреждений.
Нижний фильтр	Нижний фильтр требует регулярной чистки.	Очистите нижний фильтр. См. раздел «Чистка и уход».
ДЕМО-режим: Цикл длится несколько минут	Сушильная машина находится в ДЕМО-режиме. Индикатор ДЕМО-режима горит непрерывно.	Отключите ДЕМО-режим. Следующие действия должны выполняться последовательно, без перерывов. Включите, а затем снова выключите машину. Нажимайте кнопку «Старт/Пауза», пока не раздастся звуковой сигнал. Снова включите машину. Индикатор ДЕМО-режима мигает, а затем выключается.
Появление символа гаечного ключа сигнализирует о неисправности.	Датчики машины выявили сбой.	Выключите и отсоедините сушильную машину от электросети. Немедленно откройте дверцу и выньте белье, чтобы оно остыло. Подождите около 15 минут. Снова подсоедините сушильную машину к электросети, загрузите белье и повторно запустите цикл сушки. Если проблема сохраняется, обратитесь в сервисный центр и сообщите цифры и буквы, отображающиеся на дисплее, например: F3 и E2.

Технические данные

IKEA	UDDARP	8	220-240 50	A++	194	1,78	234	B	1	0,5	64
Бренд	Модель	Номиналь- ная вме- стимость (кг)	Напря- жение (В) частота (Гц)	Класс энергопо- требления	Стандартная продолжи- тельность программы «Хлопок» при полной загруз- ке [в минутах]	Расход энерго- потребления сушильной машиной при полной загрузке [кВтч/цикл]	Годовой расход энергопотребле- ния, сушильная машина - [кВтч/ год]	Класс эффек- тивности конденсации	Энергопотребле- ние в		Уро- вень шума (дБ)А
									Отложен- ный старт (W)	Режим ожидания (W)	

Installation

- ⚠ Installera torktumlaren i rum med lämplig luftcirkulation (öppen dörr, ventilationsgaller eller öppning större än 500 cm²) för att undvika returflöde av gaser in i rummet från anordningar som förbränner andra bränslen, inklusive öppna spisar. Om torktumlaren installeras under en arbetsbänk ska det finnas ett utrymme på 10 mm mellan tumlarens övre panel och föremål ovanför den, och 15 mm mellan apparatens sidor och väggar eller möbler bredvid den.
- ⚠ Om torktumlaren installeras nära en gas- eller kolspis ska man placera en värmeisolerande skiva (85 cm x 57 cm) mellan dem, vars sida som är vänd mot spisen ska vara täckt med aluminiumfolie.
- ⚠ Överloppsluft får inte släppas ut i en rökkanal som används för att släppa ut ångor från apparater som bränner gas eller andra bränslen.
- ⚠ Produkten får inte installeras bakom en låsbar dörr, en skjutdörr eller en dörr med hänglås på andra sidan som innebär att fullständig öppning av torktumlaren kan vara begränsad.
- ⚠ **Varning!** Läs säkerhetshäftet och se monteringsanvisningen. Tillverkaren tar inget ansvar för skada eller personskada genom att säkerhetsprocessen inte följs. Se till att slangarna och kabeln är korrekt anslutna.

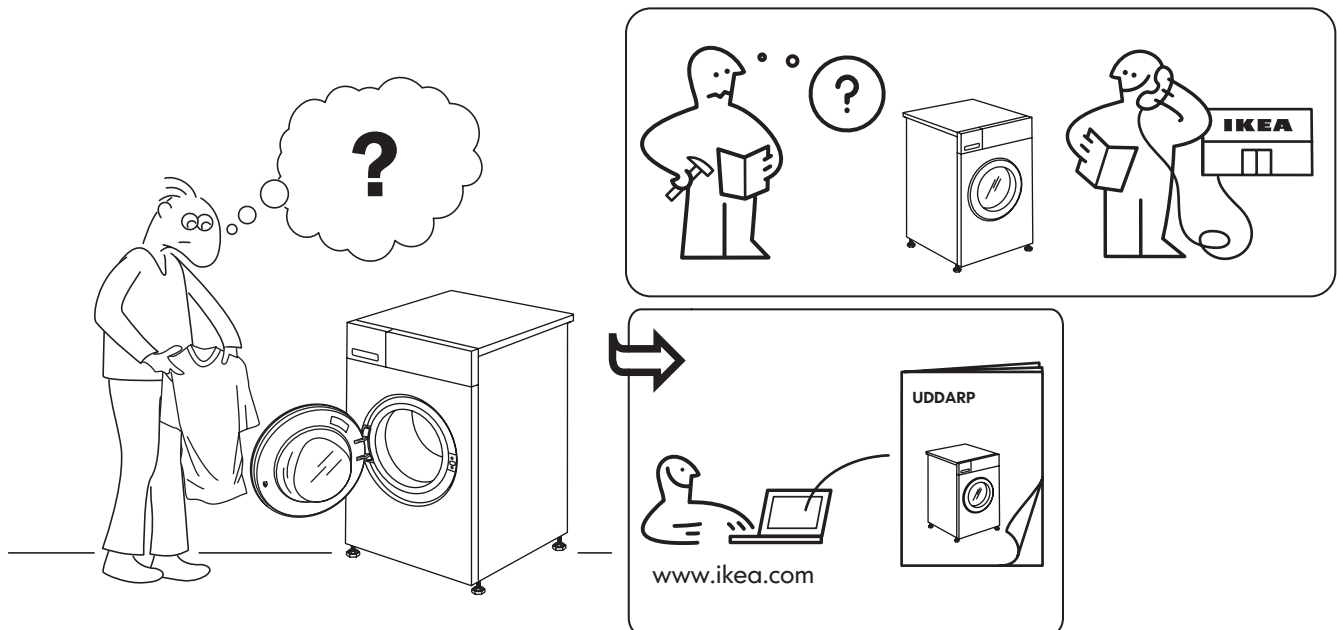

Beskrivning av produkten

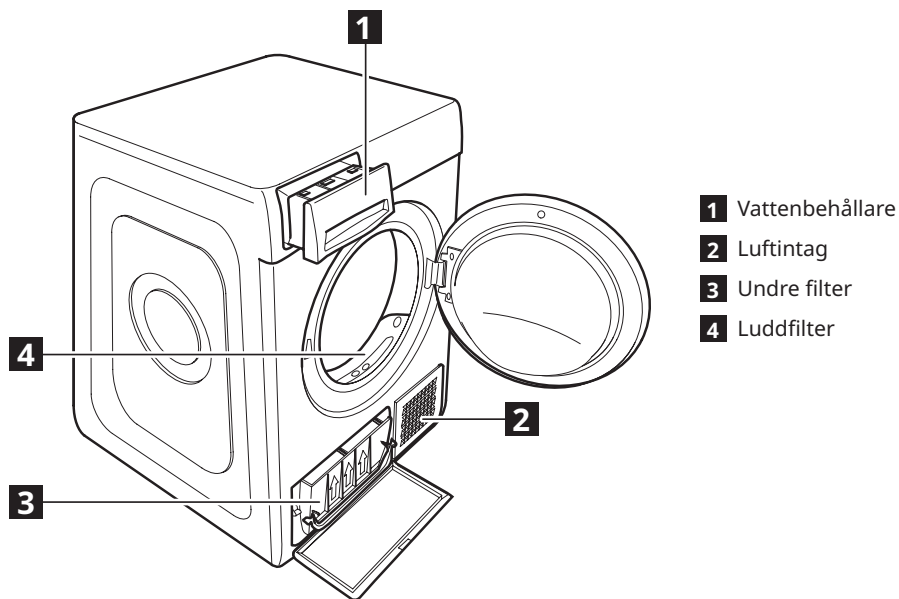

Kontrollpanel

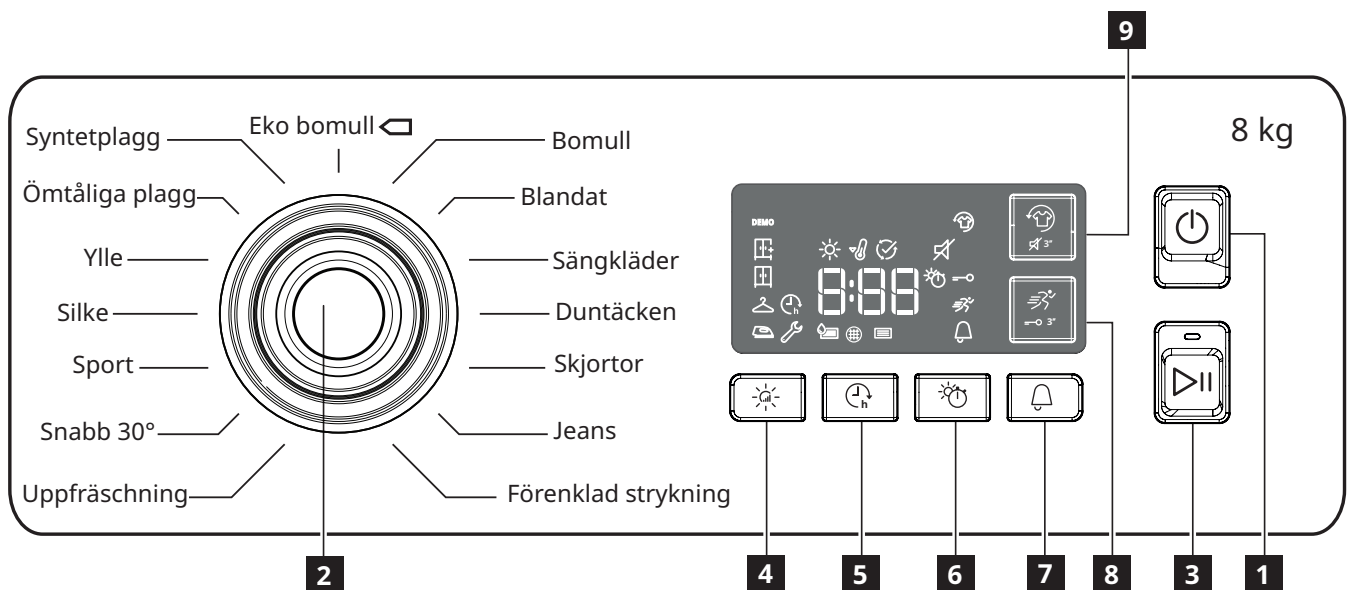













- 1 På/av-knapp (nollställning om knappen hålls intryckt)
- 2 Programvred
- 3 Start/paus

- Knappar för alternativ**
- 4 Torrhetsgrad
 - 5 Fördröjd start
 - 6 Tid för torkning
 - 7 Cykelslut

- 8 Snabbtvätt (knapplös om det hålls intryckt länge)
- 9 Fräsch plus (stäng av ljudet om du trycker länge)

DISPLAYINDIKERINGAR

 Torrhetsgrad	
	Strykortt
	Torkning för hängare
	Skåpstortt
	Extra stortt
Programfas	
	Torkning
	Kyler ned

	Programmets slut
	Töm vattenbehållaren
	Rengör luckfilter
	Rengör bottenfilter
Se avsnittet Felsökning	
 Fel	Kontakta kundtjänst
DEMO	Demo-läge









Första användning

Läs säkerhetsinstruktionerna noga innan du använder apparaten.

Se till att vattentanken är korrekt insatt. Se till att tömningsslangen på baksidan av torktumlaren är korrekt fastsatt, antingen till torkarens vattentank eller till ditt avloppssystem hemma.

Torktumlarer måste installeras i ett rum med en temperatur mellan 5 °C och 35 °C för att säkerställa korrekt funktion. Innan du använder torktumlarer, se till att den har stått upprätt i minst 6 timmar.

Programöversikt

Program	Temp	Funktioner								
		Torrhetsgrad 	Fördröjd start 	Tid för torkning 	Cykelslut 	Snabbtvätt 	Fräsch plus / ljud av 3 sek 	Knapplås 3 sek 	PÅ-AV 	START/PAUS 
Eko bomull	90	●	●	●	●		●	●	●	●
Bomull	90	●	●	●	●		●	●	●	●
Blandat	75	●	●	●	●		●	●	●	●
Sängkläder	87	●	●		●	●	●	●	●	●
Duntäcken	90		●		●		●	●	●	●
Skjortor	90	●	●		●		●	●	●	●
Jeans	87	●	●		●	●	●	●	●	●
Förenklad strykning	90				●			●	●	●
Uppfräschning	-				●			●	●	●
Snabb 30°	90		●		●		●	●	●	●
Sport	75		●		●		●	●	●	●
Silke	60				●			●	●	●
Ylle	90				●			●	●	●
Ömtåliga plagg	65	●	●	●	●			●	●	●
Syntetplagg	75	●	●	●	●		●	●	●	●

Daglig användning

Genom att göra detta kommer din maskinen att fungera PÅ BÄSTA SÄTT!

Kom ihåg att tömma vattentanken efter varje torkcykel.
Kom ihåg att rengöra filtren efter varje torkcykel.
(Se avsnittet Skötsel och underhåll).

1. Lägga in tvätt



Öppna luckan och sätt i plaggen. Se alltid instruktionerna på klädmärken och de maxbelastningar som anges i programavsnittet. Töm fickorna. Se till att plaggen inte fastnar mellan luckan och/eller luckans filter.

2. Stäng lucka



3. Tryck på knappen På/Av.
4. Välj program enligt tvätttyp.
5. Välj vid behov alternativen.
6. Tryck på knappen Start/Paus för att starta programmet .
7. I slutet av torkcykeln hörs en ljudsignal.
En indikator på kontrollpanelen signalerar slutet på cykeln. Ta ut plaggen omedelbart för att förhindra att det bildas veck på tvätten.
8. Stäng av maskinen genom att trycka på knappen På/av , öppna luckan och ta ut kläderna.
Om maskinen inte stängs av manuellt ska du stänga av apparaten automatiskt för att spara energi efter cirka en kvart efter cykelns slut.

Om detta sista steg inte utförs omedelbart, är vissa maskiner och/eller vissa program/tillval utrustade med Crease Care-system.

Trumman roterar under några timmar, efter torkcykelns slut, med jämna mellanrum för att förhindra att det bildas veck. Vid strömavbrott är det nödvändigt att trycka på knappen Start/paus för programstart.

ÖPPNA LUCKAN UNDER PROGRAM

Under drift är det möjligt att öppna luckan.

När du har stängt den trycker du på knappen Start/Paus igen för att starta om torktummlaren.

Vad ska göras om...

Se tabellen nedan innan du kontaktar servicecentret. Ofta är felen mindre och kan lösas på några minuter

Problem	Möjliga orsaker	Lösningar
Torktummlaren slås inte på	Stickproppen sitter inte i eluttaget.	För in kontakten i uttaget.
	Stickproppen är söndrig.	Försök att ansluta en annan apparat till samma eluttag. Använd inte anslutningsbara elektriska enheter till uttaget, som adaptrar eller förlängningar.
	Ett strömavbrott inträffade.	Vänta på återaktivering av strömförsörjningen.
Torktummlaren startar inte	Luckan är öppen.	För maskiner utrustade med denna funktion: vänta på att fördröjningsinställningen är slut eller stäng av maskinen för att återställa den. Se avsnittet Alternativ.
	Knappen Start/Paus trycktes inte in för att starta programmet.	Tryck på knappen Start/Paus.
	Funktionen knapplås aktiverades (för maskiner utrustade med detta alternativ).	Se alternativavsnittet och, om knapplåset finns, inaktivera det. Det är inte tillräckligt att stänga av maskinen för att inaktivera det här alternativet.
Torktiderna är mycket långa	Lämpligt underhåll utfördes inte.	Se avsnittet Rengöring och underhåll och utför åtgärderna som beskrivs.
	Programmet, tiden och/eller inställd torknivå är inte lämpliga för typen och mängden last som läggs in i torktummlaren.	Se avsnittet program och alternativ för att hitta programmet och de alternativ som är bäst lämpade för typ av last.
	Plaggen är för blöta.	Utför en tvättcykel med högre centrifugeringshastighet för att ta bort så mycket vatten som möjligt.
	Torktummlaren kan vara överbelastad.	Se programavsnittet för att kontrollera max. belastning för varje program.
	Rumstemperatur.	Torktiden kan vara längre om rumstemperaturen faller utanför intervallet 14–30 °C.
Programmet avslutades inte	Ett strömavbrott kan ha inträffat.	Vid strömavbrott är det nödvändigt att trycka på knappen Start/paus för programstart.
Lamporna är på eller blinkar		
Vattenbehållare	Vattentanken är full.	Töm vattentanken. Se avsnittet Rengöring och underhåll.
Luckans filter och/eller det nedre filtret	Fel på luftflödet som är nödvändigt för maskindrift.	Rengör luckans filter och det nedre filtret och kontrollera om luftintaget är fritt. Felaktiga åtgärder kan orsaka skador.
Undre filter	Bottenfiltret kräver rengöring.	Rengör bottenfiltret. Se avsnittet Rengöring och underhåll.
DEMO-programmet pågår ett par minuter	Torktummlaren är i DEMO-läge. DEMO-indikatorn lyser.	Inaktivera DEMO-läge. Följande åtgärder måste utföras i följd utan pauser. Sätt på maskinen och stäng av den igen. Tryck på Start/Paus-knappen tills signalen hörs. Sätt på maskinen igen. "DEMO"-indikatorn blinkar och stängs sedan av.
Närvaron av skiftnyckelsymbol signalerar ett fel.	Maskinsensorerna upptäckte ett fel.	Stäng av torktummlaren och koppla bort den från nätet. Öppna luckan genast och ta ut tvätten så att värmen kan försvinna. Vänta i 15 minuter. Anslut torktummlaren till strömförsörjningen igen, ladda tvätten och starta om torkcykeln. Om problemet fortfarande uppstår kontaktar du vår kundservice och meddelar bokstäverna och siffrorna som blinkar på skärmen. Till exempel: F3 och E2.

Tekniska data

IKEA	UDDARP	8	220-240 50	A++	194	1,78	234	B	1	0,5	64
Varumärke	Modell	Nominell kapacitet (Kg)	Spänning (V) Frekvens (Hz)	Energieffektivitetsklass	Standardprogram för bomull vid full belastning [minuter]	Energiförbrukning för elektrisk torktumlare, full belastning [kWh/cykel]	Viktad årlig energiförbrukning, elektrisk torktumlare - [KWh/år]	Kondenseffektivitetsklass	Energiförbrukning i		Bullernivå (dB)A
									fördröjd start (W)	standby-funktionsläge (W)	

Namestitev

- ⚠ Sušilni stroj namestite v prostor z dobrim prezračevanjem (odprta vrata, prezračevalna rešetka ali reža, ki je večja od 500 cm²), da v prostor ne bi uhajali plini aparatov, ki uporabljajo druga goriva, vključno z odprtim ognjem. Če je sušilni stroj nameščen pod delovno površino, mora biti med zgornjo ploščo sušilnega stroja in predmetom nad njim 10 mm razmika, med stranskimi stenami aparata in pohištvom, ki je nameščeno ob njem, pa mora biti 15 mm razmika.
- ⚠ Če je sušilni stroj nameščen blizu plinske peči ali peči na premog, med njiju namestite ploščo za toplotno izolacijo (85 cm x 57 cm), pri čemer naj bo stran, ki je obrnjena proti peči, pokrita z aluminijasto folijo.
- ⚠ Odpadnega zraka ne smete odvajati skozi ventilacijsko cev za odstranjevanje dima, ki ga proizvedejo aparati na plin ali druga goriva.
- ⚠ Aparata ne nameščajte za vrata, ki jih je mogoče zakleniti, drsnimi vrati ali vrati s tečaji na strani, ki je nasproti sušilnemu stroju, če je s tem omejeno polno odpiranje vrat sušilnega stroja.
- ⚠ **Opozorilo!** Preberite varnostno knjižico in glejte navodila za montažo. Proizvajalec ne prevzema odgovornosti za materialno škodo in telesne poškodbe, ki nastanejo zaradi neupoštevanja varnostnih ukrepov. Prepričajte se, da so gibke cevi in kabli pravilno priklopljeni.

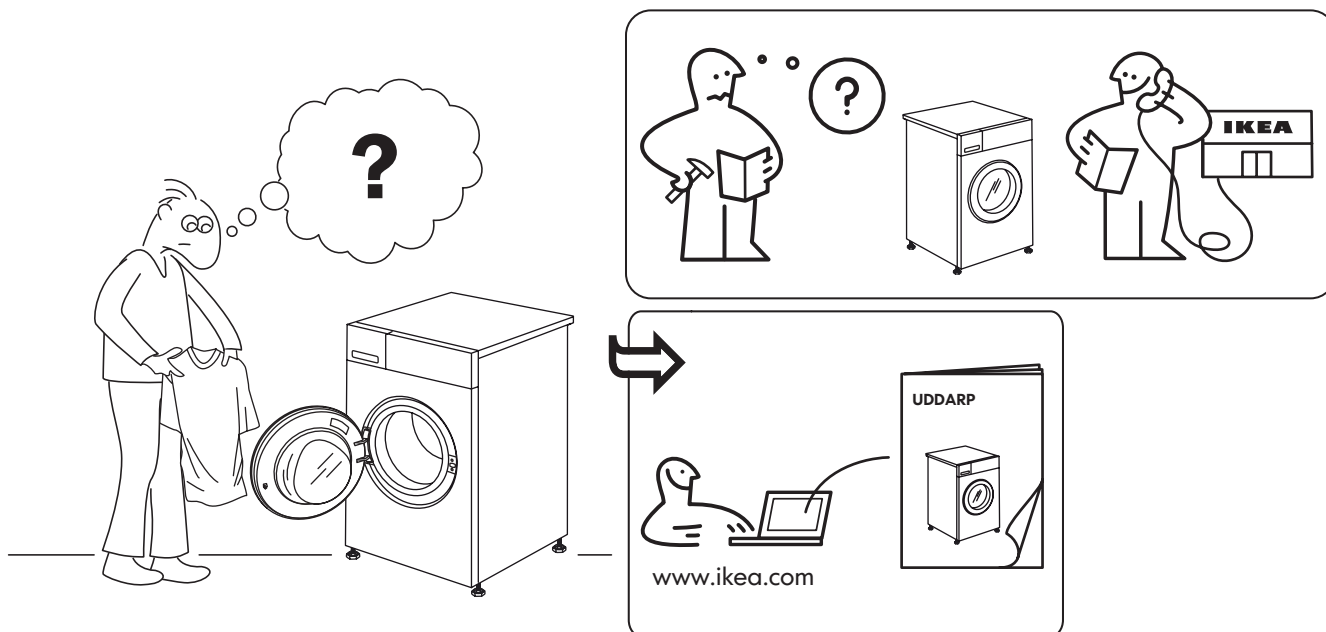

Opis izdelka

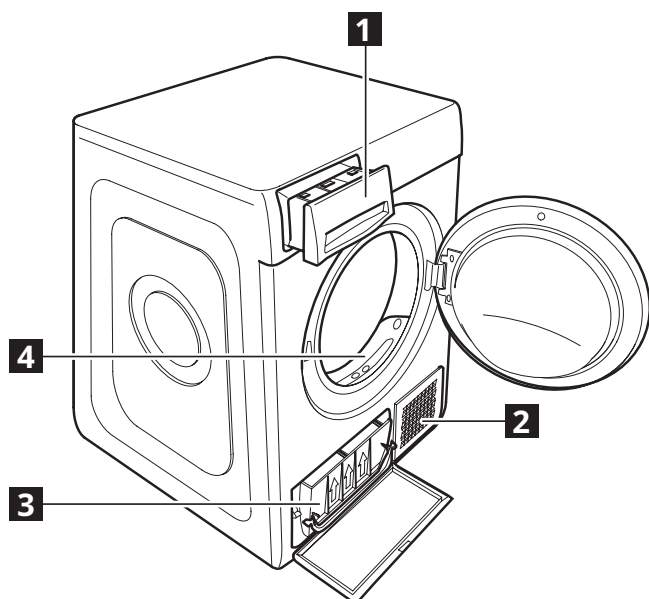

- 1** Posoda za vodo
- 2** Dovod zraka
- 3** Spodnji filter
- 4** Vratni filter

Nadzorna plošča

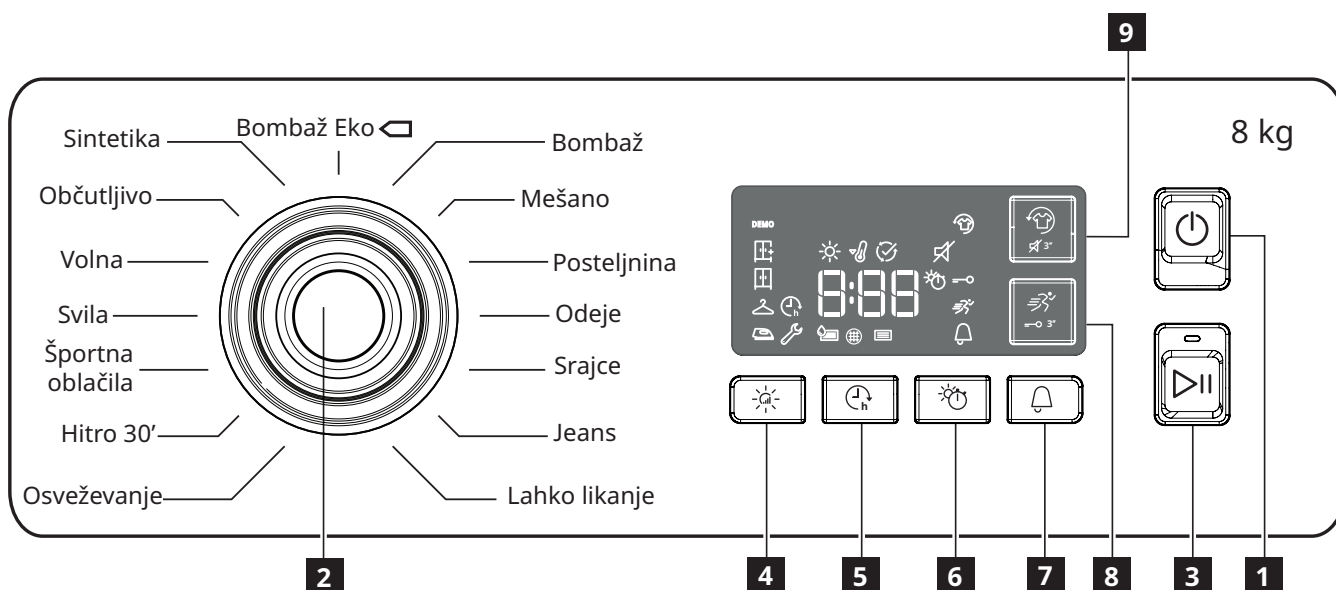







- 1** Tipka „Vklop/izklop“
(ponastavitev ob dolgem pritisku)
- 2** Gumb za izbiro programa
- 3** Tipka „Zagon/premor“

- Možnosti**
- 4** Stopnja suhosti
 - 5** Zamik vklopa
 - 6** Časovnik sušenja

- 7** Konec cikla
- 8** Hitro (zaklep tip ob dolgem pritisku)
- 9** Svežina plus
(izklop zvoka ob dolgem pritisku)

INDIKATORJI NA ZASLONU

 Stopnja suhosti	
	Suho za likanje
	Suho za na obešalnik
	Suho za zlaganje v omaro
	Zelo suho
Faza cikla	
	Sušenje
	Ohlajanje

	Cikel je zaključen
	Praznjenje posode z vodo
	Čiščenje vratnega filtra
	Čiščenje spodnjega filtra
Glejte poglavje Odpravljanje težav	
 Napaka	Pokličite servisno službo
DEMONSTRACIJA	Demonstracijski način

Prva uporaba







Pred uporabo aparata pozorno preberite varnostna navodila.

Posoda za vodo mora biti pravilno vstavljena. Odtočna cev na zadnji strani sušilnega stroja mora biti pravilno pritrjena na posodo za vodo sušilnega stroja ali pa na domačo kanalizacijo.

Za pravilno delovanje mora biti sušilni stroj nameščen v prostoru s temperaturo med 5 °C in 35 °C.

Pred uporabo sušilnega stroja se prepričajte, da je v pokončnem položaju vsaj 6 ur.

Preglednica programov

Programi	Temp.	Funkcije								
		Stopnja suhosti 	Zamik vklopa 	Časovnik sušenja 	Konec cikla 	Hitri 	Svežina plus/ Izklop zvoka 3 s 	Zaklep tipk 3 s 	VKLOP/ IZKLOP	ZAGON/ PREMOR
Bombaž Eko	90	●	●	●	●		●	●	●	●
Bombaž	90	●	●	●	●		●	●	●	●
Mešano	75	●	●	●	●		●	●	●	●
Posteljnina	87	●	●		●	●	●	●	●	●
Odeje	90		●		●		●	●	●	●
Srajce	90	●	●		●		●	●	●	●
Jeans	87	●	●		●	●	●	●	●	●
Lahko likanje	90				●		●	●	●	●
Osveževanje	-				●		●	●	●	●
Hitro 30'	90		●		●		●	●	●	●
Športna oblačila	75		●		●		●	●	●	●
Svila	60				●		●	●	●	●
Volna	90				●		●	●	●	●
Občutljivo	65	●	●	●	●		●	●	●	●
Sintetika	75	●	●	●	●		●	●	●	●

Vsakodnevna uporaba

Tako bo vaš stroj deloval NAJBOLJE!
Po vsakem sušenju izpraznite posodo za vodo.
Po vsakem sušenju očistite filtre.
(Glejte poglavje Nega in vzdrževanje).

1. Vložite perilo



Odprite vrata in naložite oblačila. Vedno upoštevajte navodila na oblačilih in največjo obremenitev naprave, ki je navedena za program. Izpraznite žepe. Prepričajte se, da se oblačila ne bodo ujela med vrata in/ali vratni filter.

2. Zaprite vrata



3. Pritisnite tipko „Vklop/izklop“ (⏻).
4. Izberite program glede na vrsto perila.
5. Po potrebi izberite možnosti.
6. Za začetek cikla pritisnite tipko „Zagon/premor“ (▶⏸).
7. Na koncu sušenja boste zaslišali zvočni signal. Indikator na nadzorni plošči nakazuje, da se je sušenje zaključilo. Nemudoma odstranite perilo, da preprečite mečkanje.
8. Izklopite stroj s pritiskom tipke „Vklop/izklop“ (⏻), odprite vrata in odstranite perilo. Če stroja ne boste izključili ročno, se bo približno po četrh ure po koncu sušenja stroj za varčevanje z energijo izklopil samodejno. Če zadnji korak ni izveden nemudoma, so nekateri stroji in/ali programi/možnosti opremljeni s sistemom za preprečevanje mečkanja.

Nekaj ur po koncu sušenja se boben vrti v rednih intervalih, da se prepreči mečkanje. Če pride do izpada električne energije, pritisnite tipko „Zagon/premor“ (▶⏸), da znova zaženete cikel.

ODPIRANJE VRAT MED CIKLOM

Med delovanjem lahko odprete vrata.

Ko jih zaprete, znova pritisnite na tipko „Zagon/premor“ (▶⏸) za vnovični zagon sušilnega stroja.

Kaj storiti v primeru ...

Preden se obrnete na servisno službo, si oglejte naslednjo razpredelnico. Okvare so pogosto manjše in jih je mogoče rešiti v nekaj minutah

Motnja	Možni vzroki	Rešitve
Sušilni stroj se ne prižge	Vtič ni vtaknjen v vtičnico.	Vtaknite vtič v vtičnico.
	Vtič je okvarjen.	V vtičnico poskusite priključiti drug aparat. Ne uporabljajte povezovalnih električnih naprav, kot so adapterji ali podaljški.
	Prišlo je do izpada električnega napajanja.	Počakajte na ponovni priklop električnega napajanja.
Sušilni stroj se ne zažene	Vrata so odprta.	Za stroje s to funkcijo: počakajte do konca nastavljenega zamika zagona ali stroj izklopite, da ga resetirate. Glejte poglavje Možnosti.
	Tipka „Zagon/premor“ ni bila pritisnjena za začetek programa.	Pritisnite tipko „Zagon/premor“.
	Funkcija za zaklep tipk je omogočena (pri strojih, opremljenih s to možnostjo).	Glejte poglavje Možnosti in če je funkcija za zaklep tipk prisotna, jo onemogočite. Z izklopom stroja te možnosti ne boste mogli onemogočiti.
Čas sušenja je zelo dolg	Ustrezni postopki vzdrževanja niso bili izvedeni.	Glejte poglavje Čiščenje in vzdrževanje in izvedite opisane postopke.
	Program, čas in/ali raven sušenja niso ustrezni za vrsto in količino perila v stroju.	Glejte poglavje z opisi programov in poiščite program in možnosti, ki so najprimernejši za vrsto perila.
	Perilo je preveč mokro.	Izvedite cikel pranja s hitrejšim vrtenjem, da odstranite kar največ vode.
	Sušilni stroj je mogoče preveč napolnjen.	Glejte poglavje z opisi programov, da preverite največjo količino perila za posamezni program.
	Temperatura prostora.	Čas sušenja se lahko podaljša, če je temperatura prostora zunaj obsega 14–30 °C.
Program se ni končal	Morda je prišlo do izpada električnega napajanja.	Če pride do izpada električne energije, pritisnite tipko „Zagon/premor“, da znova zaženete cikel.
Lučke prižgane ali utripajo		
Posoda za vodo	Posoda za vodo je polna.	Izpraznite posodo za vodo. Glejte poglavje Čiščenje in vzdrževanje.
Vratni filter in/ali spodnji filter	Napaka dovoda zraka, potrebnega za delovanje stroja.	Očistite vratni in spodnji filter ter preverite, da dovod zraka ni blokiran. Neustrezno izvajanje teh postopkov lahko privede do poškodb.
Spodnji filter	Spodnji filter je treba očistiti.	Očistite spodnji filter. Glejte poglavje Čiščenje in vzdrževanje.
DEMONSTRACIJA Cikel traja samo nekaj minut	Sušilni stroj je v demonstracijskem načinu. Indikator za demonstracijski način je prižgana.	Onemogočite demonstracijski način. Naslednje korake je treba izvesti zaporedoma in brez prekinitev. Vključite in nato izklopite aparat. Pritisnite in držite tipko „Zagon/premor“, dokler ne slišite zvočnega signala. Znova vključite aparat. Indikator „DEMO“ utripa in nato ugasne.
Simbol z izvijačem označuje okvaro.	Senzorji stroja so zaznali okvaro.	Sušilni stroj izklopite in izključite. Nemudoma odprite brata in izvlecite perilo, da se lahko ohladi. Počakajte približno 15 minut. Stroj znova priklopite na električno napajanje, vložite perilo in znova zaženite cikel sušenja. Če se težava ponavlja, pokličite servisno službo in sporočite kodo napake, ki se pojavi na zaslonu. Na primer: F3 in E2.

Tehnični podatki

IKEA	UDDARP	8	220-240 50	A++	194	1,78	234	B	1	0,5	64
Znamka	Model	Nazivna nosilnost (kg)	Napetost (V) Frekvenca (Hz)	Razred energijske učinkovitosti	standardni program za pranje bombažnega perila pri polni obremenitvi [minute]	Poraba energije električnega sušilnega stroja, polna obremenitev [kWh/cikel]	Obtežena letna poraba energije, električni sušilni stroj – [kWh/leto]	Razred kondenzacijske učinkovitosti	Poraba energije v		Raven hrupa (dB)A
									zamik vklopa (W)	način pripravljenosti (W)	

Inštalácia

- ⚠ Sušičku inštalujte v miestnosti s dostatočným vetraním (otvorené dvere, vetracia mriežka alebo otvor väčší ako 500 cm²), aby nedošlo k spätnému prúdeniu plynov zo spotrebičov spaľujúcich iné palivá, vrátane plynov z otvoreného ohňa, ktoré by sa mohli dostať do miestnosti. Ak je sušička inštalovaná pod pracovnú dosku, medzi jej horným panelom a všetkými predmetmi umiestnenými nad ňou ponechajte vzdialenosť 10 mm a ďalej 15 mm medzi bočnými stenami spotrebiča a stenami alebo priľahlým nábytkom.
- ⚠ Ak je sušička nainštalovaná blízko plynového sporáka alebo sporáka na uhlie, nainštalujte medzi ne izolačnú dosku (85 × 57 cm), tak aby strana pokrytá hliníkovou fóliou bola obrátená k sporáku.
- ⚠ Odpadový vzduch sa nesmie odvádzať cez vetracie komíny, cez ktoré sa vypúšťajú spaliny zo spotrebičov spaľujúcich plyn alebo iné palivá.
- ⚠ Spotrebič sa nesmie inštalovať za dverami, ktoré sa zamykajú na zámok, za posuvnými dverami ani za dverami, ktoré majú závesy oproti bubnovej sušičke, kde by sa nedali úplne otvoriť dvierka sušičky.
- ⚠ **Upozornenie!** Prečítajte si bezpečnostnú príručku a prečítajte si návod na montáž. Výrobca nijako nezodpovedá za škody alebo zranenia vzniknuté v dôsledku nedodržania bezpečnostných opatrení. Uistite sa, že sú hadice a kábel správne pripojené.

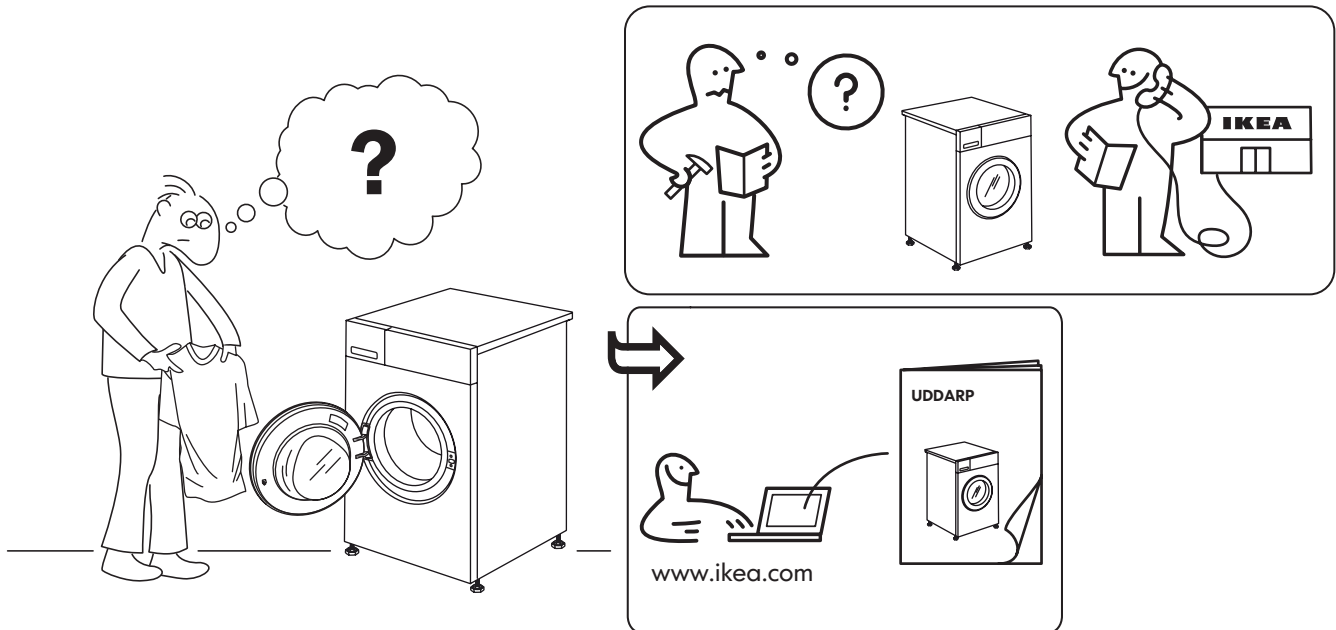

Opis spotrebiča

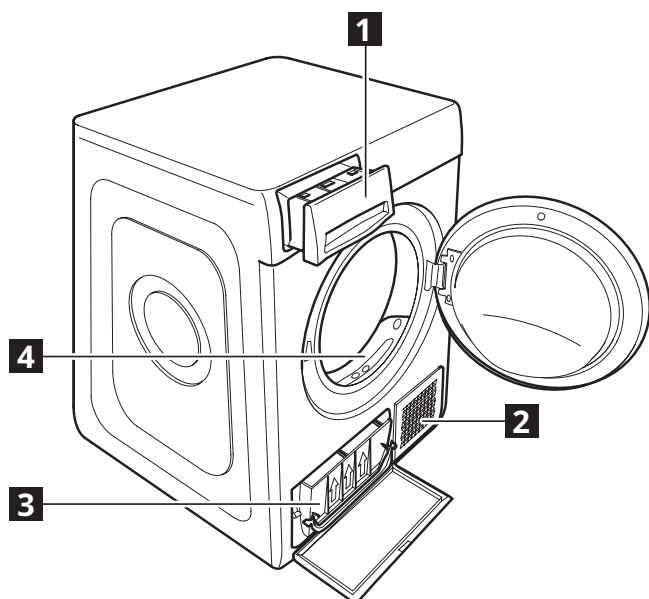

- 1** Nádrž na vodu
- 2** Nasávanie vzduchu
- 3** Spodný filter
- 4** Dverový filter

Ovládací panel

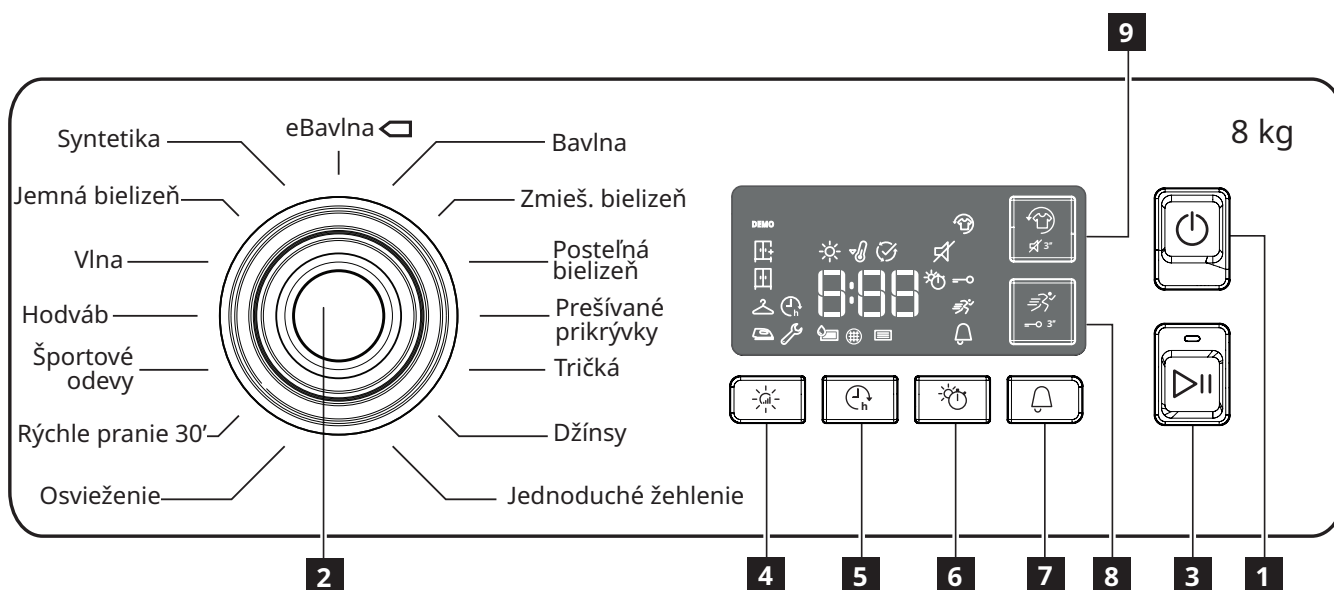













- 1** Tlačidlo „Zapnutie/Vypnutie“ („Reset“, ak ho stlačíte a podržíte)
- 2** Ovládací gombík programov
- 3** Tlačidlo Štart/Pauza

- Prídavné funkcie**
- 4** Úroveň sušenia
 - 5** Odložený štart
 - 6** Načasované sušenie
 - 7** Koniec cyklu

- 8** Rýchle (Blokovanie tlačidiel, ak ho stlačíte a podržíte)
- 9** Fresh Plus (Stlmenie zvuku, ak ho stlačíte a podržíte)

KONTROLKY NA DISPLEJI

 Úroveň sušenia	
	Sušenie na žehlenie
	Sušenie na vešiak
	Sušenie na odloženie do skrine
	Extra suché
Fáza cyklu	
	Sušenie
	Chladienie

	Koniec cyklu
	Vyprázdiť nádržku na vodu
	Vyčis. filter dverí
	Vyčistiť spodný filter
Pozrite sa do časti Riešenie problémov	
 Porucha	Zavolajte popredajný servis
DEMO	Režim Demo







Prvé použitie

Prv než spotrebič začnete používať, pozorne si prečítajte Bezpečnostné pokyny.

Uistite, že nádrž na vodu je vložená správne. Presvedčte sa, či je odtoková hadica na zadnej strane sušičky pripravená správne,

buď k nádrži na vodu v sušičke alebo k vašej domácej kanalizácii. Pre zabezpečenie správneho fungovania musí byť sušička nainštalovaná v miestnosti s teplotou medzi 5 °C a 35 °C. Prv než začnete sušičku používať, musí aspoň 6 hodín stáť kolmo.

Tabuľka programov

Programy	Teplo- ta	Funkcie								
		Úroveň sušenia 	Odlože- ný štart 	Nača- sované sušenie 	Koniec cyklu 	Rýchly 	Fresh Plus/ Stlmenie 3 sek. 	Bloko- vanie tlačidiel 3 sekundy 	ZAP./ VYP.	ŠTART/PAUZA
Eco Bavlna	90	●	●	●	●		●	●	●	●
Bavlna	90	●	●	●	●		●	●	●	●
Zmieš. bielizeň	75	●	●	●	●		●	●	●	●
Posteľná bielizeň	87	●	●		●	●	●	●	●	●
Prešívane prikrývky	90		●		●		●	●	●	●
Tričká	90	●	●		●		●	●	●	●
Džínsy	87	●	●		●	●	●	●	●	●
Jednoduché žehlenie	90				●		●	●	●	●
Osvieženie	-				●		●	●	●	●
Rýchle pranie 30'	90		●		●		●	●	●	●
Športové odevy	75		●		●		●	●	●	●
Hodváb	60				●		●	●	●	●
Vlna	90				●		●	●	●	●
Jemná bielizeň	65	●	●	●	●		●	●	●	●
Syntetika	75	●	●	●	●		●	●	●	●

Každodenné používanie

Vďaka tomu vám spotrebič bude slúžiť čo NAJLEPŠIE!
Nezabudnite vyprázdniť nádržku na vodu po každom cykle sušenia.
Nezabudnite vyčistiť filtre po každom cykle sušenia.
(Pozrite si časť Starostlivosť a údržba).

1. Vložte bielizeň



Otvorte dverka a vložte bielizeň. vždy sa riaďte pokynmi na visačkách odevov a maximálnou náplňou uvedenou v časti pre programy. Vyprázdňte vrecká. Dávajte pozor, aby sa odevy nezachytili medzi dverka a/alebo dverové filtre.

2. Zatvorte dverka



3. Stlačte tlačidlo Zap./Vyp ☹.
4. Zvoľte program podľa typu bielizne.
5. V prípade potreby zvoľte prídavné funkcie.
6. Pre spustenie cyklu stlačte tlačidlo Štart/Pauza ▷⏸.
7. Na konci cyklu sušenia sa ozve bzučiak. Kontrolka na ovládacom paneli signalizuje koniec cyklu. Náplň vytiahnite ihneď, aby sa bielizeň nepokrčila.
8. Stlačením tlačidla Zapnutie/Vypnutie ☹ spotrebič vypnete, otvorte dverka a oblečenie vytiahnite. Ak spotrebič nevypnete manuálne, asi po štvrthodine od konca cyklu sa vypne automaticky, aby šetril energiu. Ak sa táto posledná fáza nevykoná ihneď, niektoré spotrebiče a/alebo niektoré programy/prídavné funkcie sú vybavené systémom Crease Care.

To znamená, že niekoľko hodín po skončení cyklu sušenia sa bubon v pravidelných intervaloch otáča, aby sa zabránilo pokrčeniu odevov. V prípade výpadku prúdu je potrebné stlačiť tlačidlo Štart/Pauza ▷⏸, aby sa cyklus reštartoval.

OTVÁRANIE DVIEROK POČAS CYKLU

Počas prevádzky sa dajú dverka otvoriť. Po ich zatvorení znova stlačte tlačidlo Štart/Pauza ▷⏸, aby sa sušička znova spustila.

Čo robiť, ak...

Prv než sa obrátite na servisné stredisko, skontrolujte nasledujúcu tabuľku. Poruchy sú často malé a môžete ich vyriešiť za niekoľko minút

Problém	Možné príčiny	Riešenia
Sušička sa nezapína	Zástrčka je dobre zasunutá do elektrickej zásuvky.	Zastrčte zástrčku do zásuvky.
	Zástrčka je chybná.	Vyskúšajte do zásuvky zapojiť iný spotrebič. Nepoužívajte na pripojenie do zásuvky elektrické zariadenia, ako sú adaptéry alebo predlžovačky.
	Je výpadok prúdu.	Počkajte na obnovenie dodávky prúdu.
Sušička sa nespúšťa	Dvierka sú otvorené.	Pre stroje vybavené touto funkciou: počkajte do konca nastaveného odkladu alebo sušičku vypnite, aby ste ju resetovali. Pozri časť Prídavné funkcie.
	Nestlačili ste tlačidlo Štart/Pauza, aby sa spustil program.	Stlačte tlačidlo Štart/Pauza.
	Bola aktivovaná funkcia Blokovanie tlačidiel (ak je spotrebič vybavený touto funkciou).	Pozrite si časť o prídavných funkciách, ak je na spotrebiči funkcia blokovania tlačidiel, vypnite ju. Vypnutie prístroja nestačí na deaktivovanie tejto funkcie.
Čas sušenia je veľmi dlhý	Nebola vykonaná príslušná údržba.	Pozrite si časť Čistenie a údržba a vykonajte činnosti, ktoré sú tam opísané.
	Program, čas a/alebo úroveň sušenia nie sú vhodné pre typ a množstvo náplne vlozenej do sušičky.	Pozrite si časť o programoch a prídavných funkciách a nájdite program a prídavné funkcie najvhodnejšie pre typ náplne.
	Odevy sú príliš mokré.	Na pracom cykle zvýšte rýchlosť odstreďovania, aby ste odevy zbavili čo najväčšieho množstva vody.
	Sušička je možno preplnená.	Pozrite si časť o programoch a skontrolujte maximálnu náplň pre každý program.
	Izbová teplota.	Čas sušenia možno bude dlhší, ak teplota nie je v rozmedzí 14 – 30 °C.
Program sa neskončil	Možno došlo k výpadku prúdu.	V prípade výpadku prúdu je potrebné stlačiť tlačidlo Štart/Pauza, aby sa cyklus reštartoval.
Svetielka svietia alebo blikajú		
Nádrž na vodu	Nádržka na vodu je plná.	Vyprázdňte nádržku na vodu. Pozrite si časť Čistenie a údržba.
Dverový a/alebo spodný filter	Porucha prúdenia vzduchu potrebného na prevádzku spotrebiča.	Vyčistite dverový a spodný filter a skontrolujte, či je prívod vzduchu voľný. Nesprávne vykonávanie týchto činností môže spôsobiť škody.
Spodný filter	Spodný filter je potrebné vyčistiť.	Vyčistite spodný filter. Pozrite si časť Čistenie a údržba.
DEMO Cyklus trvá niekoľko minút	Sušička je v režime DEMO. Kontrolka DEMO svieti.	Vypnite režim DEMO. Nasledujúce činnosti je potrebné vykonať za sebou bez prerušenia. Spotrebič zapnite a opäť vypnite. Stláčajte tlačidlo Štart/Pauza, kým sa nezvzbučia. Spotrebič znova zapnite. Bliká kontrolka „DEMO“ a potom sa vypne.
Ak svieti symbol kľúča, znamená to poruchu.	Senzory spotrebiča zistili poruchu.	Vypnite sušičku a vytiahnite napájací kábel zo zásuvky. Ihneď otvorte dvierka a vytiahnite bielizeň, aby teplo uniklo. Počkajte cca 15 minút. Sušičku znova pripojte do elektrickej siete, vložte bielizeň a znova spustíte cyklus sušenia. Ak problém pretrváva, obráťte sa na stredisko popredajného servisu a uveďte písmená a číslice, ktoré blikajú na displeji. Napr.: F3 a E2.

Technické údaje

IKEA	UDDARP	8	220 – 240 50	A++	194	1,78	234	B	1	0,5	64
Značka	Konfigurácia	Menovitá kapacita (kg)	Napätie (V) Frekvencia (Hz)	Trieda energetickej účinnosti	Štandardné trvanie programu pre bavlnu pri plnej náplni [minúty]	Spotreba energie elektrickej sušičky, plná náplň [kWh/cyklus]	Vážená ročná spotreba energie, elektrická sušička – [kWh/rok]	Trieda účinnosti kondenzácie	Spotreba energie v		Hlučnosť (dB)A
									Odložený štart (W)	Pohotovostný režim (W)	

Kurulum

- ⚠ Açık ateşler de dahil olmak üzere diğer yakıtları yakan cihazlardan gazların odaya geri akışını önlemek için kurutucuyu yeterli havalandırmaya sahip (açık kapı, havalandırma ızgarası veya 500 cm²'den büyük yuva) odalara monte edin. Eğer Kurutma makinesi bir tezgahın altına monte edilirse, kurutucunun üst paneli ile üstündeki herhangi bir nesne arasında 10 mm ve cihazın yanları ile duvarlar veya bitişik mobilya üniteleri arasında 15 mm mesafe bırakın.
- ⚠ Kurutma makinesi bir gaz veya kömür sobası yakınına kurulursa, sobaya bakan taraf alüminyum folyo ile kaplandığından, arada bir ısı yalıtım plakası (85 cm x 57 cm) sağlayın.
- ⚠ Atık hava, gaz veya diğer yakıtları yakan cihazlardan çıkan dumanları boşaltmak için kullanılan bir bacaya boşaltılmamalıdır.

- ⚠ Cihaz, kilitlenebilir bir kapının, sürgülü bir kapının veya kurutma makinesinin menteşesiyle zıt tarafta menteşesi bulunan bir kapının arkasına, kurutma makinesi kapağının tam açılmasını kısıtlayacak şekilde monte edilmemelidir.
- ⚠ **Uyarı!** Güvenlik kitapçığını okuyun ve montaj talimatına bakın. Üretici, güvenlik önlemlerine uyulmamasından kaynaklanan hasar veya yaralanmalardan dolayı herhangi bir sorumluluk kabul etmez. Hortumların ve kabloların doğru şekilde bağlandığından emin olun.

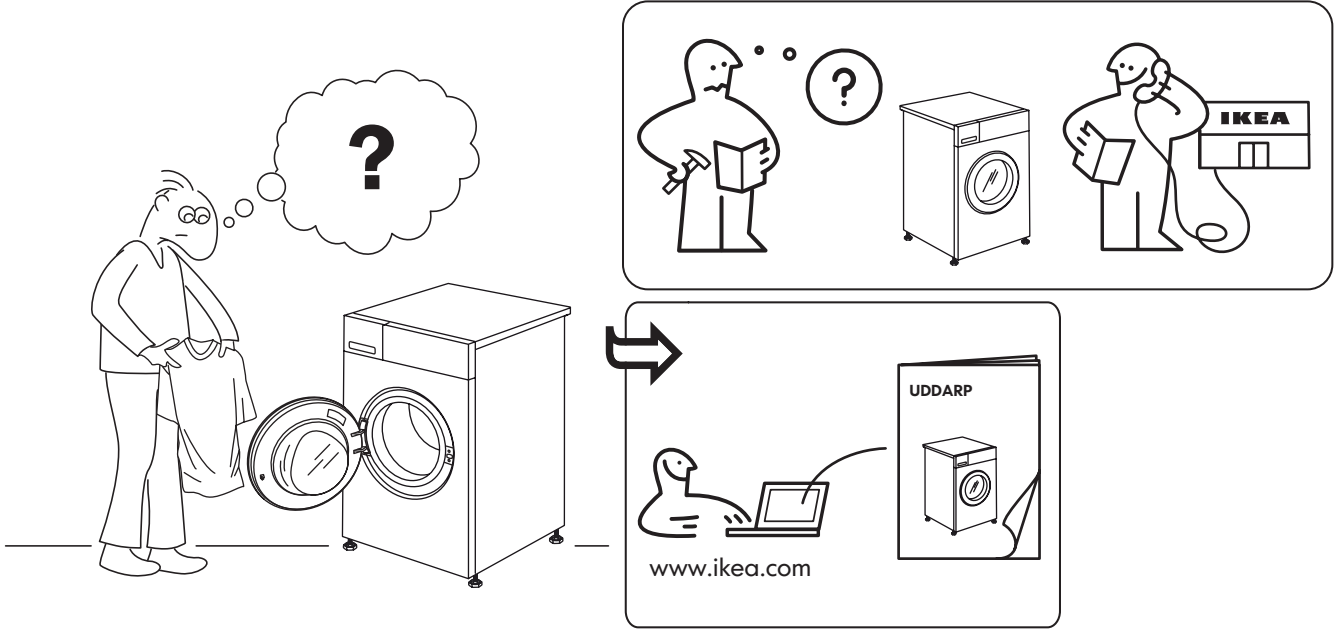

Ürün tanımı

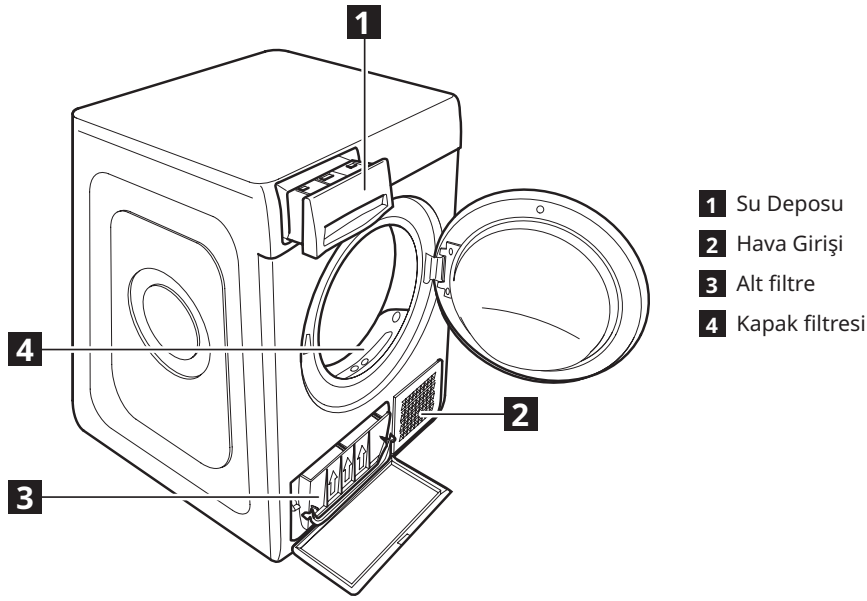

Kontrol Paneli

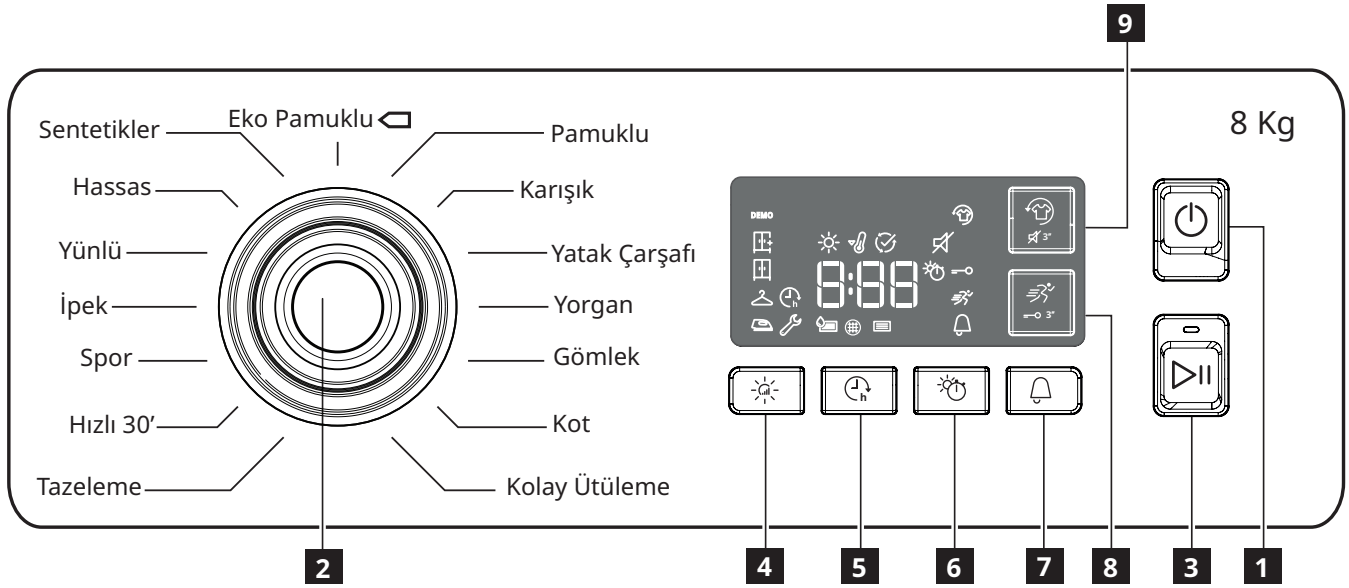





- 1 AÇMA/KAPATMA düğmesi
(uzun basılırsa Sıfırlama)
2 Program seçim düğmesi
3 Başlat/Duraklat

- Seçenek Düğmeleri**
4 Kuruluk seviyesi
5 Gecikmeli başlatma
6 Zamanlamalı kurutma

- 7 Devir sonu
8 Hızlı (Uzun basılırsa tuş kilidi)
9 Ekstra Ferahlık
(uzun basılırsa sessize alma)

EKRAN GÖSTERGELERİ

 Kuruluk seviyesi	
	Ütüleme için kurutma
	Askı için kurutma
	Dolap için kurutma
	Ekstra kuru
Devir aşaması	
	Kurutma
	Dinlenme

	Devir sonu
	Su deposunu boşalt
	Kapak filtresini temizle
	Alt filtreyi temizle
Sorun giderme bölümüne bakın	
 Arıza	Satış sonrası servisi arayın
DEMO	Demo modu







İlk Kullanım

Cihazı kullanmadan önce, Güvenlik Talimatını dikkatlice okuyun.

Su deposunun doğru şekilde takıldığından emin olun. Kurutma makinesinin arkasındaki tahliye hortumunun, kurutma makinesinin su deposuna veya ev kanalizasyon sisteminize doğru şekilde bağlandığından emin olun.

Düzgün çalışmasını sağlamak için, kurutma makinesi, sıcaklığı 5°C ile 35°C arasında değişen bir odaya kurulmalıdır. Kurutma makinenizi kullanmadan önce, en az 6 saat boyunca dik konumda olduğundan emin olun.

Program Çizelgesi

Programlar	Sıcaklık	Fonksiyonlar								
		Kuruluk seviyesi 	Gecikmeli başlatma 	Zamanlamalı kurutma 	Devir sonu 	Hızlı 	Ekstra Ferahlık / Sessize alma - 3 sn. 	Tuş kilidi 3 sn 	AÇ-MA-KA-PATMA	BAŞLAT/DURAKLAT
Eko Pamuklu	90	●	●	●	●		●	●	●	●
Pamuklu	90	●	●	●	●		●	●	●	●
Karışık	75	●	●	●	●		●	●	●	●
Yatak Çarşafı	87	●	●		●	●	●	●	●	●
Yorgan	90		●		●		●	●	●	●
Gömlük	90	●	●		●		●	●	●	●
Kot	87	●	●		●	●	●	●	●	●
Kolay Ütüleme	90				●			●	●	●
Tazeleme	-				●			●	●	●
Hızlı 30'	90		●		●		●	●	●	●
Spor	75		●		●		●	●	●	●
İpek	60				●			●	●	●
Yünlü	90				●			●	●	●
Hassas	65	●	●	●	●			●	●	●
Sentetikler	75	●	●	●	●		●	●	●	●

Tam sürümünü indirmek için www.ikea.com adresini ziyaret edin

Günlük kullanım

Bunu yapmak, makinenizin EN İYİ şekilde çalışmasını sağlayacaktır!
Her kurutma devrinden sonra su deponuzu boşaltmayı unutmayın.
Her kurutma devrinden sonra filtrelerinizi temizlemeyi unutmayın.
(Bakım ve Koruma bölümüne bakın).



1. Çamaşırları yükleyin



Kapağı açarak, çamaşırları yerleştirin. Her zaman giysi etiketlerindeki talimatlara ve program bölümünde belirtilen maksimum yüklerle bakın. Cepleri boşaltın. Giysilerin kapı ve/veya kapı filtresi arasına sıkışmadığından emin olun.

2. Kapağı kapatın



3. Açma/Kapama düğmesine  basın.
4. Çamaşır cinsine göre programı seçin.
5. Gerekirse seçenekleri seçin.
6. Programı başlatmak için Başlat/Duraklat düğmesine  basın.
7. Kurutma devrinin sonunda sesli bir uyarı duyulacaktır. Kontrol panelindeki bir gösterge, devrin tamamlandığını bildirir. Çamaşırlarda kırışık oluşumunu önlemek için, yerleştirdiğiniz çamaşırları beklemeksizin boşaltın.
8. Açma/Kapama düğmesine  basarak makineyi kapatın, kapağı açın ve giysileri çekerek dışarı çıkarın. Makine manuel olarak kapatılmazsa, enerji tasarrufu sağlamak için, devrin tamamlanmasından yaklaşık on beş dakika sonra cihaz otomatik olarak kapanır.

Bu son aşama hemen gerçekleştirilmezse, bazı makineler ve/veya bazı programlar/seçenekler Kırışıklık Önleme sistemi ile donatılmıştır.

Kurutma bittikten sonra, birkaç saat süreyle tambur düzenli aralıklarla dönerek kırışık oluşumunu engeller. Elektrik kesintisi durumunda, devri yeniden başlatmak için Başlat/Duraklat düğmesine  basılması gereklidir.

DEVİR SIRASINDA KAPAĞIN AÇILMASI

Çalışma sırasında kapak açılabilir.

Kapağı kapattıktan sonra, kurutma makinesini yeniden başlatmak için Başlat/Duraklat düğmesine  tekrar basın.

Ne Yapmalı...

Servis Merkezi ile iletişime geçmeden önce aşağıdaki tabloya bakın. Arızalar genellikle küçüktür ve birkaç dakika içerisinde çözülebilmektedir

Sorun	Olası nedenler	Çözümler
Çamaşır kurutma makinesi açılmıyor	Fiş prize takılı değil.	Elektrik fişini prize takın.
	Fiş arızalı.	Aynı prize başka bir cihaz takmayı deneyin. Prize bağlanmış, adaptör veya uzatma kablosu gibi elektrikli cihazları kullanmayın.
	Bir elektrik kesintisi meydana geldi.	Güç beslemesinin yeniden sağlanmasını bekleyin.
Çamaşır kurutma makinesi başlamıyor	Kapak açık.	Bu işleyle donatılmış makineler için: ayarlanan gecikme süresinin tamamlanmasını bekleyin veya sıfırlamak için makineyi kapatın. Seçenekler bölümüne bakın.
	Programı başlatmak için Başlat/Duraklat düğmesine basılmadı.	Başlat/Duraklat düğmesine basın.
	Tuş Kilidi işlevi etkinleştirildi (bu seçenekle donatılmış makinelerde).	Seçenek bölümüne bakın ve Tuş Kilidi varsa devre dışı bırakın. Bu seçeneği devre dışı bırakmak için makineyi kapatmak yeterli değildir.
Kurutma süreleri çok uzun	Uygun bakım yapılmamıştır.	Temizlik ve bakım bölümüne bakın ve açıklanan işlemleri gerçekleştirin.
	Ayarlanan program, süre ve/veya kurutma seviyesi, kurutma makinesine konulan yükün cinsine ve miktarına uygun değil.	Programı ve yük tipine en uygun seçenekleri bulmak için programlar ve seçenekler bölümüne bakın.
	Giysiler çok ıslak.	Mümkün olduğu kadar fazla suyu gidermek için daha yüksek sıkma hızında bir yıkama devri gerçekleştirin.
	Kurutucu aşırı yüklenmiş olabilir.	Her program için maks. yükü kontrol etmek amacıyla program bölümüne bakın.
	Oda sıcaklığı.	Oda sıcaklığı 14-30°C aralığının dışına çıkarsa, kuruma süresi daha uzun olabilir.
Program sona ermedi	Bir elektrik kesintisi meydana gelmiş olabilir.	Elektrik kesintisi durumunda, devri yeniden başlatmak için Başlat/Duraklat düğmesine basılması gereklidir.
İşıklar açık veya yanıp sönüyor		
Su deposu	Su deposu dolu.	Su deposunu boşaltın. Temizlik ve bakım bölümüne bakın.
Kapak filtresi ve/veya alt filtre	Makinenin çalışması için gerekli hava akışının kesilmesi.	Kapak filtresini ve alt filtreyi temizleyin ve hava girişinin serbest olup olmadığını kontrol edin. Bu işlemlerin uygun olmayan şekilde yapılması, hasarlara neden olabilir.
Alt filtre	Alt filtrenin temizlenmesi gerekiyor.	Alt filtreyi temizleyin. Temizlik ve bakım bölümüne bakın.
DEMO Devir birkaç dakika sürüyor	Kurutma makinesi DEMO modunda. DEMO göstergesi açık.	DEMO modunu devre dışı bırakın. Aşağıdaki işlemler, ara vermeden sırayla gerçekleştirilmelidir. Makineyi açın ve ardından tekrar kapatın. Sesli ikaz duyulana kadar Başlat/Duraklat düğmesine basın. Makineyi yeniden açık konuma getirin. "DEMO" göstergesi yanıp söner ve ardından kapanır.
İngiliz anahtarı sembolünün varlığı, bir arızaya işaret eder.	Makine sensörleri bir arıza tespit etti.	Kurutma makinesini kapatın ve fişini çekin. Kapağı hemen açın ve ısının dağılması için çamaşırları dışarı çıkarın. Yaklaşık 15 dakika bekleyin. Kurutma makinesini güç beslemesine yeniden bağlayın, çamaşırları yükleyin ve kurutma devrini yeniden başlatın. Sorun devam ederse, Satış Sonrası Servis Merkezi ile iletişime geçin ve ekranda yanıp sönen harf ve rakamları iletin. Örneğin: F3 ve E2.

Teknik veriler

IKEA	UDDARP	8	220-240 50	A++	194	1,78	234	B	1	0,5	64
Marka	Model	Nominal kapasite (Kg)	Gerilim (V) Frekans (Hz)	Enerji verimliliği sınıfı	Tam yükte standart pamuklu programı süresi [Dakika]	Enerji tüketimi elektrikli kurutucu, tam yük [kWh/devir]	Ağırlıklı Yıllık enerji tüketimi, elektrikli kurutucu - [kWh/yıl]	Yoğuşma verimlilik sınıfı	Güç tüketimi		Gürültü seviyesi (dB)A
									gecikmeli başlatma (W)	be-kleme modu (W)	

400011579140

