

TVÄTTAD

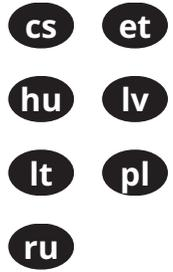

Design and Quality
IKEA of Sweden



ČESKY

Na poslední straně tohoto návodu je uveden úplný seznam určených servisních zástupců pro značku IKEA a příslušná vnitrostátní telefonní čísla.



EESTI

IKEA müügijärgsete teeninduspunktide ja vastavate kohalike telefoninumbrite täieliku loendi leiate selle kasutusjuhendi viimaselt leheküljelt.



MAGYAR

Az IKEA által kijelölt vevőszolgálatok teljes listáját és a kapcsolódó nemzeti telefonszámokat jelen útmutató utolsó oldalán olvashatja.



LATVIEŠU

Pilnu IKEA apstiprināto pēcpārdošanas pakalpojumu sniedzēju sarakstu un tālrunu numurus, lūdzu, skatiet šīs rokasgrāmatas pēdējā lappusē.



LIETUVIŲ

Visą „IKEA“ paskirtų aptarnavimo po pardavimo paslaugų teikėjų ir atitinkamų nacionalinių telefonų numerių sąrašą rasite paskutiniame šio vadovo puslapyje.



POLSKI

Pełny wykaz punktów serwisowych współpracujących z firmą IKEA wraz z numerami telefonów w poszczególnych krajach znajduje się na ostatniej stronie niniejszej instrukcji.



РУССКИЙ

На последней странице данного руководства указан полный перечень авторизованных сервисных центров IKEA и соответствующие телефонные номера в различных странах.

ČESKY	5
EESTI	41
MAGYAR	76
LATVIEŠU	114
LIETUVIŲ	151
POLSKI	187
РУССКИЙ	225

Obsah

Bezpečnostní informace	5	Denní používání	21
Bezpečnostní pokyny	7	Tipy a rady	26
Popis spotřebiče	9	Čištění a údržba	27
Technické údaje	10	Odstraňování závad	32
Kontrolní seznam pro kontrolu	11	Údaje o spotřebě	36
První použití	12	Poznámky k ochraně životního prostředí	37
Ovládací panel	12	ZÁRUKA IKEA - ČESKÁ REPUBLIKA	38
Programy	17		
Nastavení	21		

Změny vyhrazeny.

Bezpečnostní informace



Tento návod si pečlivě přečtěte ještě před zahájením instalace tohoto spotřebiče a jeho prvním použitím. Výrobce nenes odpovědnost za žádný úraz ani škodu v důsledku nesprávné instalace nebo použití. Návod k použití vždy uchovávejte na bezpečném a přístupném místě pro jeho budoucí použití.

Bezpečnost dětí a postižených osob

- Tento spotřebič smí používat děti starší osmi let nebo osoby se sníženými fyzickými, smyslovými nebo duševními schopnostmi nebo osoby bez patřičných zkušeností a znalostí, pouze pokud tak činí pod dozorem nebo obdrželi instrukce týkající se bezpečného provozu spotřebiče, a pokud rozumí rizikům spojeným s provozem spotřebiče.
- Děti ve věku od tří do osmi let a osoby s rozsáhlým a komplexním postižením bez stálého dozoru držte z dosahu spotřebiče.
- Děti mladší tří let bez stálého dozoru držte z dosahu spotřebiče.
- Nenechte děti hrát si se spotřebičem.

- Všechny obaly uschovejte mimo dosah dětí a řádně je zlikvidujte.
- Prací prostředky uschovejte mimo dosah dětí.
- Jsou-li dvířka spotřebiče otevřená, nedovolte dětem a domácím zvířatům, aby se k němu přibližovaly.
- Je-li spotřebič vybaven dětskou bezpečnostní pojistkou, doporučuje se ji aktivovat.
- Čištění a užitelskou údržbu spotřebiče by neměly provádět děti bez dozoru.

Všeobecné bezpečnostní informace

- Tento spotřebič je určen pouze pro praní domácího prádla určeného k praní v pračce.
- Tento spotřebič je určen k použití v běžné nespolečné domácnosti ve vnitřních prostorách.
- Tento spotřebič lze používat v kancelářích, hotelových pokojích, motelech, agropenzionech a v podobných ubytovacích zařízeních, kde využití nepřesahuje (průměrnou) úroveň využití v domácnosti.
- Neměňte technické parametry spotřebiče.
- Maximální náplň spotřebiče je 8.0 kg. Nepřekračujte maximální náplň jednotlivých programů (viz kapitola „Programy“).
- Hodnota provozního tlaku vody na přívodu musí být mezi 0,5 bar (0,05 MPa) a 10 bar (1,0 MPa).
- Větrací otvor umístěný vespod spotřebiče nesmí být zakrytý kobercem, rohoží ani jinou podlahovou krytinou.
- Spotřebič musí být připojen k vodovodnímu potrubí pomocí nové soupravy hadic dodané se spotřebičem nebo jiné nové soupravy hadic dodané z autorizovaného servisního střediska.
- Neinstalujte znovu již jednou použitou soupravu hadic.

- Je-li napájecí kabel poškozený, smí ho vyměnit pouze výrobce, autorizované servisní středisko nebo osoby s podobnou příslušnou kvalifikací. Jinak by mohlo dojít k úrazu elektrickým proudem.
- Před prováděním jakékoli údržby spotřebič vždy vypněte a vytáhněte síťovou zástrčku z elektrické zásuvky.
- K čištění spotřebiče nepoužívejte vysokotlaký proud vody nebo páru.
- Spotřebič čistěte vlhkým hadrem. Používejte pouze neutrální mycí prostředky. Nepoužívejte prostředky s drsnými částicemi, drátěnky, rozpouštědla nebo kovové předměty.

Bezpečnostní pokyny

Instalace

- **i** Instalace musí odpovídat příslušným vnitrostátním předpisům a normám.
- Odstraňte všechny přepravní šrouby a obaly včetně pryžové tlumicí vložky s plastovou rozpěrkou.
- Přepravní šrouby uchovejte na bezpečném místě. Bude-li se spotřebič v budoucnu přesouvat, pomocí těchto šroubů se musí zajistit buben, aby nedošlo k poškození vnitřních součástí.
- Při přemísťování spotřebiče buďte vždy opatrní, protože je těžký. Vždy používejte ochranné rukavice a uzavřenou obuv.
- Řiďte se pokyny k instalaci dodanými spolu s tímto spotřebičem.
- Z důvodu bezpečnosti spotřebič nepoužívejte, dokud není nainstalován do vestavné konstrukce.
- Poškozený spotřebič neinstalujte ani nepoužívejte.
- Neinstalujte nebo nepoužívejte spotřebič tam, kde může teplota klesnout pod 0 °C nebo kde je vystaven povětrnostním podmínkám.
- Podlaha, na níž má být spotřebič umístěn, musí být plochá, stabilní, žáruvzdorná a čistá.

- Zkontrolujte, zda mezi spotřebičem a podlahou může proudit vzduch.
- Když spotřebič umístíte na konečné místo, pomocí vodováhy zkontrolujte, zda je správně vyrovnan. Jestliže ne, seřídte nožičky podle potřeby.
- Spotřebič neumísťujte přímo nad odpadním otvorem v podlaze.
- Na spotřebič nestříkejte vodu a nevystavujte ho nadměrné vlhkosti.
- Spotřebič neinstalujte tam, kde nelze dvířka spotřebiče plně otevřít.
- Pod spotřebič nepokládejte uzavřené nádoby na zachycení případného úniku vody. Informace o vhodném příslušenství vám poskytne autorizované servisní středisko.

Připojení k elektrické síti



VAROVÁNÍ! Hrozí nebezpečí požáru nebo úrazu elektrickým proudem.

- **VAROVÁNÍ!** Tento spotřebič je určen k instalaci/připojení k zemnicí přípojce v budově.
- Vždy používejte správně instalovanou síťovou zásuvku s ochranou proti úrazu elektrickým proudem.

- Zkontrolujte, zda údaje na typovém štítku souhlasí s parametry elektrické sítě.
- Nepoužívejte rozbočovací zástrčky ani prodlužovací kabely.
- Dbejte na to, abyste nepoškodili napájecí kabel a síťovou zástrčku. Jestliže potřebujete přívodní kabel vyměnit, musí výměnu provést námi autorizované servisní středisko.
- Síťovou zástrčku zapojte do síťové zásuvky až na konci instalace spotřebiče. Po instalaci musí zůstat síťová zástrčka nadále dostupná.
- Nedotýkejte se napájecího kabelu či síťové zástrčky mokřím rukama.
- Neodpojujte spotřebič ze zásuvky tahem za kabel. Vždy tahejte za zástrčku.

Přívod vody

- Teplota vody nesmí překročit 25 °C.
- Dbejte na to, abyste vodní hadice nepoškodili.
- Před připojením spotřebiče k novým hadicím nebo k hadicím, které nebyly dlouho používány, nebo tam, kde byly prováděny opravy či instalována nová zařízení (vodoměry apod.), nechte vodu na několik minut odtéct, dokud nebude čistá.
- Ujistěte se, že při prvním použití spotřebiče ani po něm nedošlo k viditelnému úniku vody.
- Pokud jsou přívodní hadice příliš krátké, nenastavujte je ani nepoužívejte prodlužovací hadice. Požádejte autorizované servisní středisko o výměnu přívodní hadice.
- Po odstranění obalu může z vypouštěcí hadice vytékat voda. Je to z důvodu testování spotřebiče pomocí vody ve výrobním závodě.
- Vypouštěcí hadici lze prodloužit maximálně o 400 cm. V případě prodloužení hadice nebo ostatních hadic kontaktujte autorizované servisní středisko.
- Po instalaci musí zůstat kohoutek nadále dostupný.

Použití spotřebiče



VAROVÁNÍ! Hrozí nebezpečí poranění, zásahu elektrickým proudem, požáru nebo poškození spotřebiče.

- Řiďte se bezpečnostními pokyny uvedenými na balení pracího prostředku.
- Do spotřebiče, do jeho blízkosti nebo na spotřebič neumisťujte hořlavé předměty nebo předměty nasáklé hořlavinami.
- Neperte tkaniny, které jsou silně znečištěné olejem, tukem nebo jinými mastnými látkami. Mohly by se poškodit pryžové součásti pračky. Takové tkaniny předepte v ruce, než je vložíte do pračky.
- V průběhu programu se nedotýkejte skla dvířek. Sklo může být horké.
- Ujistěte se, že se v prádle nenachází žádné kovové předměty.

Servis

- Je-li nutná oprava spotřebiče, obraťte se na autorizované servisní středisko.
- Používejte pouze originální náhradní díly.
- Upozorňujeme, že opravy svépomocí a neprofesionální opravy mohou mít bezpečnostní následky a mohou zneplatnit záruku.
- Následující náhradní díly budou k dispozici 10 let po ukončení výroby tohoto modelu: motor a kartáče motoru, převodovka mezi motorem a bubnem, čerpadla, tlumiče a pružiny, prací buben, ložisková hvězdička bubnu a příslušná kuličková ložiska, topná tělesa a topné články, včetně tepelných čerpadel, potrubí a příslušného vybavení včetně hadic, ventilů, filtrů a systémů proti únikům vody, obvodové desky, elektronické displeje, tlakové spínače, termostaty a snímače, software a firmware včetně resetovacího softwaru, dvířka, dveřní závěs a těsnění, ostatní těsnění, sestava zámku dvířek, plastové periferie jako např. dávkovače pracích prostředků. Upozorňujeme, že některé z těchto náhradních dílů jsou dostupné pouze

profesionálním opravářům a že ne všechny díly jsou vhodné pro všechny modely.

- Pokud jde o žárovku (žárovky) v tomto spotřebiči a samostatně prodávané náhradní žárovky: Tyto žárovky jsou navrženy tak, aby odolaly extrémním fyzickým podmínkám v domácích spotřebičích, ať už jde o teplotu, vibrace či vlhkost, nebo jsou určeny k signalizaci informací o provozním stavu spotřebiče. Nejsou určeny k použití v jiných spotřebičích a nejsou vhodné k osvětlení místností v domácnosti.

- Odpojte spotřebič od elektrické sítě a přívodu vody.
- Odřízněte síťový kabel v blízkosti spotřebiče a zlikvidujte jej.
- Odstraňte dveřní západku, abyste zabránili uvěznění dětí a domácích zvířat v bubnu.
- Spotřebič zlikvidujte v souladu s místními předpisy pro likvidaci elektrického a elektronického odpadu (WEEE).

Likvidace

⚠ VAROVÁNÍ! Hrozí nebezpečí úrazu či udušení.

Popis spotřebiče

Přehled spotřebiče

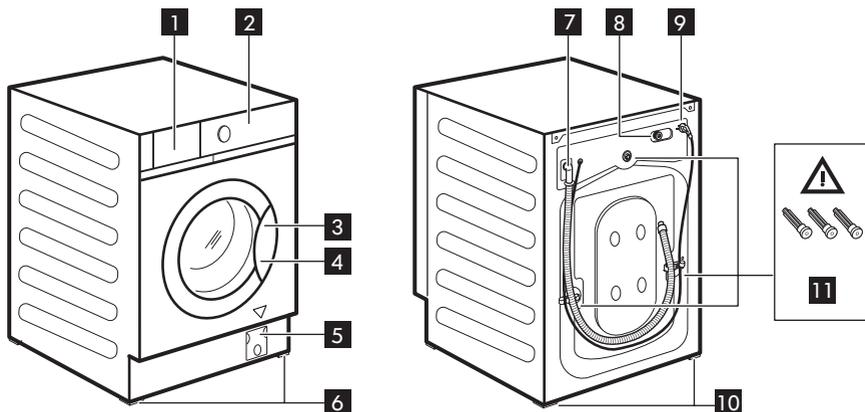

- 1** Zásuvka dávkovače pracího prostředku
- 2** Ovládací panel
- 3** Držadlo dveří
- 4** Typový štítek
- 5** Filtr vypouštěcího čerpadla

- 6** Přední nožičky pro vyrovnání spotřebiče
- 7** Vypouštěcí hadice
- 8** Připojení přívodní hadice
- 9** Napájecí kabel
- 10** Zadní nožičky pro vyrovnání spotřebiče

11 Přepavní šrouby

Umístění typového štítku **4**

Údaje na následujícím nákresu jsou pouze orientační. Zkontrolujte typový štítek vašeho spotřebiče.



VAROVÁNÍ! Před použitím spotřebiče se ujistěte, že jsou všechny přepavní šrouby **11** odstraněny.

Technické údaje

Typ výrobku	Vestavná pračka	
Rozměry	Šířka (cm)	59.6
	Výška (cm)	81.9
	Celková hloubka (cm)	55.3
Tlak přívodu vody ¹⁾	Minimální	0,5 bar (0,05 MPa)
	Maximální	10 bar (1,0 MPa)

1) Pokud je tlak ve vaší oblasti nižší nebo vyšší, obraťte se na autorizované servisní středisko.

i Informace o připojení k elektrické síti, napětí a celkovém výkonu jsou uvedeny na typovém štítku na vnitřním okraji dvířek spotřebiče.

Připojení k elektrické síti

Na konci instalace spotřebiče můžete zapojit síťovou zástrčku do síťové zásuvky.

Typový štítek a část „Technické údaje“ stanovují potřebné elektrické parametry. Ujistěte se, že jsou kompatibilní s napájením ze sítě.

Ověřte si, zda váš domácí elektrický rozvod unese maximální požadované zatížení i případné další současně zapnuté domácí elektrospotřebiče.

Spotřebič zapojte na zásuvku s uzemněním.

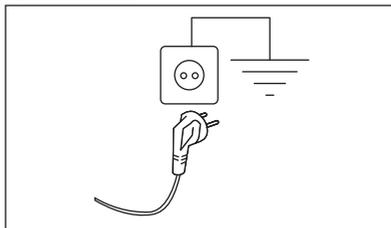

Napájecí kabel musí být po instalaci spotřebiče snadno přístupný.

V případě jakýchkoliv elektrikářských prací potřebných k instalaci tohoto spotřebiče se obraťte na naše autorizované servisní středisko.

Výrobce odmítá veškerou odpovědnost za možné poškození zdraví nebo za škody na

majetku, k nimž došlo v důsledku nedodržení výše uvedených pokynů.

Kontrolní seznam pro kontrolu

⚠ VAROVÁNÍ! Viz kapitoly o bezpečnosti.

Před použitím spotřebiče se řiďte kontrolním seznamem pro kontrolu.

Témata	Pokud je odpověď ANO <input checked="" type="checkbox"/> , není zapotřebí žádné opatření	Pokud je odpověď NE,
Spotřebič je vestavován do nábytku podle pokynů k montáži. NEJEDNÁ se o volně stojící spotřebič.	<input type="checkbox"/>	Dle potřeby ho nainstalujte do nábytku. Viz pokyny k montáži.
Otevřete a zavřete zásuvku dávkovače pracího prostředku: nepřekáží si s nábytkem.	<input type="checkbox"/>	Viz část „Plnění pracího prostředku a přísad“.
Vypouštěcí hadice správně zapojená k odpadu.	<input type="checkbox"/>	Viz popis připojení hadic v pokynech k montáži.
Kolem připojení hadice neuniká voda.	<input type="checkbox"/>	Viz varování ohledně připojení vody v pokynech k montáži.
Spotřebič je připojen k uzemněné zásuvce.	<input type="checkbox"/>	Viz část „Elektrické připojení“.
Spotřebič je stabilní a řádně vyrovnaný.	<input type="checkbox"/>	Viz část „Instalace“.
Hadice a napájecí kabel nejsou zohýbané.	<input type="checkbox"/>	Viz část „Elektrické připojení“ a „Připojení vody“.
Pod spotřebičem není koberec.	<input type="checkbox"/>	Odstraňte koberec.



Zapište si název modelu, číslo zboží a sériové číslo výrobku a na tuto stránku přiložte svou účtenku.

Model (Mod.): Číslo zboží (Č. zb.): Sériové číslo (Ser. No.):	<table border="1" style="width: 100%; border-collapse: collapse;"> <tr> <td style="width: 30%;"></td> <td style="width: 30%; text-align: center;">Art. No.</td> <td style="width: 30%; text-align: center;">Mod.</td> </tr> <tr> <td style="text-align: center;">  </td> <td style="text-align: center;"> Made in Italy © Inver-TEEA-Systems B.V. 1999 704.334.42 21552 IEEA of Sweden AB SE-340 91 Almhult </td> <td style="text-align: center;"> 1910 Mod: TVÅTTAD PNC: 914580227 00 Type: FL1454341 230V ~ 50Hz 2200W 10A 2P IPX4 Ser.No. </td> </tr> <tr> <td colspan="3" style="text-align: center;">Ser. No.</td> </tr> </table>		Art. No.	Mod.		Made in Italy © Inver-TEEA-Systems B.V. 1999 704.334.42 21552 IEEA of Sweden AB SE-340 91 Almhult	1910 Mod: TVÅTTAD PNC: 914580227 00 Type: FL1454341 230V ~ 50Hz 2200W 10A 2P IPX4 Ser.No.	Ser. No.		
	Art. No.	Mod.								
	Made in Italy © Inver-TEEA-Systems B.V. 1999 704.334.42 21552 IEEA of Sweden AB SE-340 91 Almhult	1910 Mod: TVÅTTAD PNC: 914580227 00 Type: FL1454341 230V ~ 50Hz 2200W 10A 2P IPX4 Ser.No.								
Ser. No.										

První použití

i Při instalaci nebo před prvním použitím můžete zaznamenat přítomnost vody ve spotřebiči. Jedná se o zbytky vody, která zůstala ve spotřebiči po zkoušce plné funkčnosti ve výrobním závodě, která se provádí proto, aby spotřebič byl dodán zákazníkům v dokonale funkčním stavu a nebyly u něj důvody k obavám.

1. Ujistěte se, že je k dispozici elektrické napájení a vodovodní kohoutek je otevřený.

2. Nalijte dva litry vody do přihrádky pro prací prostředek označené .
3. Nalijte menší množství pracího prostředku do přihrádky označené .
4. Nastavte a spusťte program pro bavlnu na nejvyšší teplotu bez prádla v bubnu. Tímto postupem odstraníte všechny možné nečistoty z bubnu a vany spotřebiče.

Ovládací panel

Popis ovládacího panelu

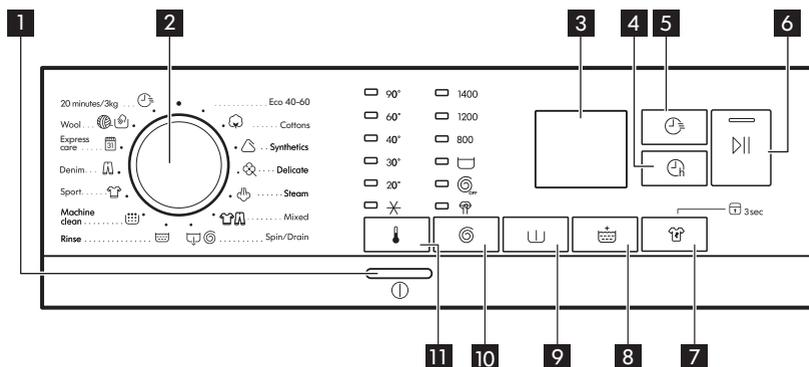

 Funkce nejsou dostupné se všemi pracími programy. Zkontrolujte kompatibilitu mezi funkcemi a pracími programy v „Tabulce programů“. Funkce se mohou navzájem vylučovat a spotřebič vám v takovém případě nedovolí současně nastavit nekompatibilní funkce.

1	 Tlačítko Zap/Vyp	Stisknutím tohoto tlačítka na několik sekund zapnete nebo vypnete spotřebič. Při zapínání a vypínání spotřebič zazní dvě různé melodie. Jelikož funkce pohotovostního režimu po několika minutách automaticky vypne spotřebič, aby snížila spotřebu energie, opět zapněte spotřebič stisknutím tohoto tlačítka. Pro více podrobností viz odstavec „Pohotovostní režim“ v kapitole „Denní používání“.
2	Volič programů	Otočte knoflíkem voliče na požadovaný program.

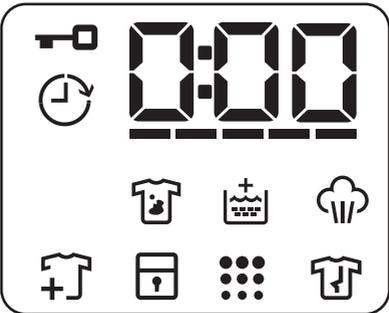
<p style="text-align: center;">3</p>	<p>Displej</p>	<div style="border: 1px solid black; border-radius: 15px; padding: 10px; margin-bottom: 10px;">  </div> <ul style="list-style-type: none"> •  Kontrolka zablokování dvířek: <ul style="list-style-type: none"> - Kontrolka svítí: dvířka nelze otevřít. Spotřebič pracuje nebo se zastavil s vodou v bubnu. - Kontrolka nesvítí: dvířka lze otevřít. Program skončil, nebo je vypuštěná voda. •  Ukazatel odloženého startu. •  Tento digitální ukazatel může zobrazovat: poloha resetu (- - -); délka programu (např. 2:40); čas odkladu (např. 2h); konec programu (0:00); výstražný kód (např. E20); chybový ukazatel (- - -). • Ukazatel FlexTime -----. • Ukazatel funkce Skvrny . • Ukazatel extra máchání . • Ukazatel parní fáze . • Ukazatel přidání prádla . Zobrazí se na začátku prací fáze, kdy lze stále pozastavit chod spotřebiče a přidat více prádla. • Ukazatel dětské bezpečnostní pojistky . • Ukazatel čištění pračky . Jedná se o doporučení provést čištění bubnu. • Ukazatel fáze proti zmačkání .
<p style="text-align: center;">4</p>	<p> Dotykové tlačítko odloženého startu</p>	<p>Díky této funkci můžete odložit spuštění programu na příhodnější čas. Opakovaným stisknutím tlačítka nastavíte požadovanou prodlevu. Doba se zvyšuje v krocích po 1 hodině až do 20 hodin.</p>

<p>5</p>	 <p>Dotykové tlačítko FlexTime</p>	<p>Tato funkce zkracuje délku programu v závislosti na velikosti náplně a stupni zašpinění. Když nastavíte prací program, na displeji se zobrazí jeho výchozí délka a čárky -----.</p> <p>Poklepáním na toto tlačítko zkrátíte délku programu podle vašich potřeb. Na displeji se zobrazí nová délka programu a počet čárek se bude odpovídajícím způsobem snižovat:</p> <ul style="list-style-type: none"> ----- vhodný pro plnou náplň normálně zašpiněného prádla. ---- krátký program pro plnou náplň mírně zašpiněného prádla. --- velmi krátký program pro menší náplň mírně zašpiněného prádla (doporučuje se maximálně poloviční náplň). - nejkratší program k osvěžení malého množství prádla.
<p>6</p>	 <p>Dotykové tlačítko Start/Pauza</p>	<p>Pomocí tohoto tlačítka spustíte nebo pozastavíte zvolený prací program.</p>
<p>7</p>	 <p>Dotykové tlačítko funkce Skvrny a trvalá funkce Dětská pojistka</p>  <p>3s</p>	<ul style="list-style-type: none"> • Stisknutím tohoto tlačítka nastavíte funkci Skvrny . Tato funkce je navržena k odstraňování odolných skvrn. Nalijte odstraňovač skvrn do komory PŘEDPÍRKY. • Podržte toto tlačítko stisknuté na tři sekundy k nastavení funkce Dětská bezpečnostní pojistka  3s. Tato funkce zabraňuje dětem, aby si hrály s ovládacím panelem: veškeré ovládání je vypnuto. Tuto funkci vypnete podržením tohoto tlačítka stisknutého na tři sekundy.
<p>8</p>	 <p>Dotykové tlačítko extra máchání</p>	<p>Tento spotřebič je navržen tak, aby šetřil vodu. Jestliže je nezbytné vymáchat prádlo ve větším množství vody (extra máchání), zvolte tuto funkci. Provede se několik přídatných máchání. Tato funkce se doporučuje pro lidi, kteří jsou alergičtí na prací prostředky.</p> <p> Rozsvítí se odpovídající kontrolka nad dotykovým tlačítkem a v průběhu dalších programů trvale svítí, pokud tato funkce není vypnuta.</p>
<p>9</p>	 <p>Dotykové tlačítko Předpírka</p>	<p>Tato funkce přidává před fází praní fází předpírky při 30 °C. Tato funkce se doporučuje u silně zašpiněného prádla, obzvláště obsahuje-li písek, prach, bahno nebo jiné pevné částice.</p>

<p>10</p>	<p> Dotykové tlačítko odstředění a dalších funkcí</p>	<p>Když nastavíte program, spotřebič automaticky nastaví maximální povolenou rychlost odstředování kromě programu Džínové oblečení. Pomocí tohoto tlačítka můžete změnit výchozí rychlost odstředování, případně nastavit jednu z dalších funkcí odstředování:</p> <ul style="list-style-type: none"> • Zastavení máchání . Rozsvítí se příslušná kontrolka. Konečné odstředění se neprovede. Nedojde k vypuštění vody z posledního máchání, aby se prádlo nezmačkalo. Prací program skončí s vodou v bubnu. Dvířka zůstanou zablokovaná a buben se pravidelně otáčí, aby se snížilo zmačkání prádla. Před odblokováním dvířek je nutné vypustit vodu. Viz „Vypouštění vody po dokončení programu“ v kapitole „Denní používání“. • Bez odstředění . Rozsvítí se příslušná kontrolka. Nastavením této funkce vypnete všechny odstředovací fáze. Spotřebič provede pouze vypouštěcí fázi zvoleného pracího programu. Tuto funkci nastavte u velmi jemných tkanin. Fáze máchání u některých pracích programů spotřebuje více vody. • Tichý program . Rozsvítí se příslušná kontrolka. Průběžné a konečné odstředovací fáze jsou potlačeny a program končí s vodou v bubnu. Dvířka zůstanou zablokována. Buben se otáčí pravidelně, aby se snížilo zmačkání prádla. Před odblokováním dvířek je nutné vypustit vodu. Viz „Vypouštění vody po dokončení programu“ v kapitole „Denní používání“. <p>Jelikož se jedná o velmi tichý program, je vhodný k použití v nočních hodinách, když jsou k dispozici levnější tarify elektřiny. U některých programů se máchání provádějí s použitím většího množství vody.</p> <p> Spotřebič automaticky vypustí vodu po přibližně 18 hodinách.</p>
<p>11</p>	<p> Dotykové tlačítko teploty</p>	<p>Po zvolení pracího programu spotřebič automaticky navrhne výchozí teplotu. Pomocí této funkce můžete změnit teplotu. Rozsvítí se kontrolka nastavené teploty. Kontrolka  = studená voda.</p>

Vícejazyčné štítky

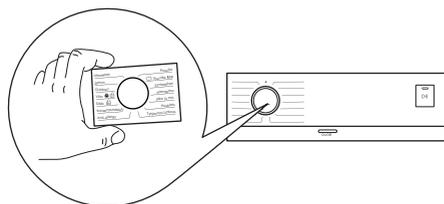

Se spotřebičem jsou dodávány lepicí štítky v různých jazycích. Požadovaný štítek lze nalepit kolem voliče programů.

Programy

Tabulka programů

Program Výchozí teplota Rozsah teploty	Referenční rychlost od- středování Rozsah ot- áček odstře- dění (ot./min.)	Max. ná- plň	Popis programu (Typ náplně a stupeň zašpinění)
Eco 40-60 40 °C ¹⁾	1400 ot./ min. (1400– 800 ot./ min.)	8.0 kg	Bílá bavlna a bavlna s trvalými barvami. Normálně zašpiněné prádlo. Spotřeba energie se sníží a délka pracovního programu se prodlouží. Tím se dosáhne dobrých výsledků praní.
 Bavlna 40 °C 90 °C – studená	1400 ot./ min. (1400–800)	8.0 kg	Bílá a barevná bavlna. Normálně a velmi zašpiněné.
 Syntetika 40 °C 60 °C – studená	1200 ot./ min. (1200–800)	3.0 kg	Prádlo ze syntetických nebo směsových tkanin. Normálně zašpiněné prádlo.
 Jemné prádlo 30 °C 40 °C – studená	1200 ot./ min. (1200–800)	2.0 kg	Prádlo z jemných tkanin jako akryl, viskóza a směsové tkaniny vyžadující šetrnější praní. Normálně a lehce zašpiněné prádlo.
 Pára	-	1.0 kg	Parní program pro bavlněné a syntetické prádlo . Tento program odstraňuje z prádla pachy ²⁾ .

Program Výchozí teplota Rozsah teploty	Referenční rychlost od- středování Rozsah ot- áček odstře- dění (ot./min.)	Max. ná- plň	Popis programu (Typ náplně a stupeň zašpinění)
 Smíšená náplň 30 °C 40 °C – studená	1200 ot./ min. (1200–800)	3.0 kg	Syntetické a směsové tkaniny. Normálně zašpi- něné prádlo.
 Odstředění/ Vypouštění	1400 ot./ min. (1400–800)	8.0 kg	Veškeré tkaniny s výjimkou vlněných a jem- ných tkanin. Pro odstředění prádla a vypuštění vody z bubnu.
 Máchání	1400 ot./ min. (1400–800)	8.0 kg	Veškeré tkaniny s výjimkou vlněných a velmi jemných tkanin. Program pro máchání a odstře- dění prádla. Výchozí rychlost odstředování je ta, která se používá u programů pro bavlněné prádlo. Snižte rychlost odstředování podle typu prádla. V případě potřeby nastavením funkce Extra máchá- ní přidejte máchání. Při nízké rychlosti odstřeďo- vání spotřebič provede šetrné máchání a krátké odstředění.
 Čištění spotřebi- če 60 °C	1200 ot./ min. (1200–800)	-	Program údržby s horkou vodou, který slouží k vy- čištění a osvěžení bubnu a k odstranění nečistot, které mohou způsobovat zápach. Nejlepších vý- sledků dosáhnete, spustíte-li tento program jed- nou měsíčně. Před spuštěním tohoto programu vyjměte z bubnu všechny předměty. V komoře dávkovače pracího prostředku pro fázi PRANÍ na- stavte klapku do horní polohy. Do komory pro fázi praní nalijte nebo nasypejte chlorové bělidlo nebo čisticí prostředek pro pračky. NEPOUŽÍVEJTE oba prostředky dohromady.  Po čištění bubnu spusťte další máchací program s prázdným bubnem a bez pracího prostředku, aby se odstranily veškeré zbytky bělidla.
 Sportovní oble- čení 30 °C 40 °C – studená	1200 ot./ min. (1200–800)	3.0 kg	Syntetické sportovní prádlo. Tento program je navržen k šetrnému praní moderního venkovního sportovního oblečení a je rovněž vhodný pro spor- tovní prádlo do tělocvičen, na kolo, pro jogging a podobné.

Program Výchozí teplota Rozsah teploty	Referenční rychlost odstředování Rozsah otáček odstředění (ot./min.)	Max. náplň	Popis programu (Typ náplně a stupeň zašpinění)
 Džínové oblečení 30 °C 40 °C – studená	800 ot./min. (1200–800)	3.0 kg	Speciální program pro džínové oděvy s šetrnou prací fází pro minimalizaci blednutí barev a ulpívání skvrn. K zajištění lepší péče o prádlo se doporučuje menší náplň.
 Expresní péče 40 °C 60 °C – studená	1200 ot./min. (1200–800)	3.0 kg	Bavlna a směšové tkaniny. Lehce zašpiněné prádlo. Optimální výsledky praní a dokonalá péče o tkaniny za krátkou dobu pro vaše každodenní prádlo.
 Vlna 40 °C 40 °C – studená	1200 ot./min. (1200–800)	1.5 kg	Vlna vhodná k praní v pračce, vlněné a jiné tkaniny, které lze prát ručně se symbolem „ruční praní“ na etiketě ³⁾ .
 20 minut / 3 kg 30 °C 40–30 °C	1200 ot./min. (1200–800)	3.0 kg	Velmi krátký program pro lehce zašpiněné bavlněné a syntetické prádlo nebo prádlo, které bylo nošeno pouze jednou.

1) Na základě nařízení Komise EU 2019/2023 dokáže tento program při 40 °C vyprat běžně zašpiněné bavlněné prádlo doporučené k praní při 40 °C nebo 60 °C společně v rámci stejného programu.

 Informace ohledně teploty dosažené v prádle, délky programu a dalších údajů se dozvíte v části „Údaje o spotřebě“.

Nejúčinnější programy ve smyslu spotřeby energie jsou obecně takové programy, které probíhají při nižších teplotách a trvají déle.

2) Pára neodstraňuje zvířecí pachy.

3) Během tohoto programu se buben otáčí pomalu, a praní je tak k prádlu šetrné. Může se zdát, že se buben neotáčí nebo že se neotáčí správně, ale to je u tohoto programu běžný jev.

Kompatibilita funkcí s programy

Program									
Eco 40-60	■	■	■		■	■	■	■	■
	■	■	■	■	■	■	■	■	■
	■	■	■	■	■	■	■	■	■
	■	■	■	■		■		■	

Program					 1)		 2)		
								■	■
	■	■	■	■	■	■		■	■
	■		■					■	
	■	■	■			■		■	
	■		■					■	
	■	■	■		■	■		■	
	■	■	■	■		■	■	■	
	■	■	■	■	■	■	■	■	
	■	■	■					■	
	■		■					■	

1) Předpírku a funkci Skvrny nelze zvolit společně.

2) Tato funkce není k dispozici s teplotou nižší než 40 °C.

Vhodné prací prostředky pro každý program

Program	Univerzální práškový prací prostředek ¹⁾	Univerzální tekutý prací prostředek	Tekutý prací prostředek na barevné prádlo	Pro jemné vlněné prádlo	Speciální
Eco 40-60	▲	▲	▲	--	--
	▲	▲	▲	--	--
	▲	▲	▲	--	--
	--	--	--	▲	▲
	--	▲	▲	--	--
	--	▲	▲	--	▲
	--	--	▲	▲	▲
	--	▲	▲	--	--
	--	--	--	▲	▲
	--	▲	▲	--	--

1) Při teplotě vyšší než 60 °C se doporučuje používat práškový prací prostředek.

▲ = Doporučeno

-- = Nedoporučeno

Nastavení

Zvuková signalizace

Tento spotřebič je vybaven různou zvukovou signalizací, která zazní, když:

- Zapnete spotřebič (speciální krátká znělka).
- Vypnete spotřebič (speciální krátká znělka).
- Stisknete tlačítka (zvuk cvaknutí).
- Provedete neplatnou volbu (tři krátké zvuky).
- Program je dokončen (cca dvouminutový sled zvuků).
- Spotřebič má poruchu (cca pětiminutový sled krátkých zvuků).

Chcete-li **zapnout či vypnout** zvukovou signalizaci při dokončení programu, stiskněte současně na dvě sekundy tlačítka  a . Na displeji se zobrazí Zap nebo Vyp.

-  Když zvukovou signalizaci vypnete, bude stále funkční v případě poruchy spotřebiče.

Dětská bezpečnostní pojistka 3s

Díky této funkci můžete zabránit dětem, aby si hrály s ovládacím panelem.

Funkci Skvrny **zapnete či vypnete** stisknutím a podržením tlačítka , dokud se na displeji **nezobrazí nebo nezhasne** ukazatel .

Když je funkce zapnutá, spotřebič po vypnutí nebo změně/resetování programu nastaví tuto funkci jako výchozí. Stisknete-li libovolné tlačítko, ukazatel  bude blikat na znamení, že tlačítka jsou zablokována.

Funkce dětské bezpečnostní pojistky nemusí být několik sekund po zapnutí spotřebiče k dispozici.

Denní používání

-  **VAROVÁNÍ!** Viz kapitoly o bezpečnosti.

Zapnutí spotřebiče

1. Zasuňte zástrčku do zásuvky.
2. Otevřete vodovodní kohoutek.
3. Stisknutím tlačítka Zapnuto/Vypnuto  na pár sekund zapnete spotřebič. Zazní krátký zvukový signál.

Nastavení programu

1. Pootočte voličem programů na volbu požadovaného pracovního programu. Ukazatel tlačítka Start/Pauza  bliká. Na displeji se zobrazí délka programu.

2. Změnu teploty nebo rychlosti odstředování provedete stisknutím příslušných tlačítek.
3. V případě potřeby nastavte jednu či více funkcí stisknutím příslušných tlačítek. Rozsvítí se příslušné kontrolky.  V případě, že určitá volba **není možná**, zazní zvukový signál a na displeji se zobrazí -- --.

Vkládání prádla

1. Otevřete dvířka spotřebiče.
2. Před vložením do spotřebiče vyprázdněte kapsy a prádlo rozložte.
3. Vložte prádlo do bubny kus po kuse. Nepřekračujte maximální doporučenou náplň každého programu.

4. Dvířka dobře zavřete.

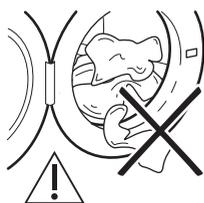

Ujistěte se, že mezi těsněním a dvířky nezůstane žádné prádlo, aby nedošlo k úniku vody a poškození prádla.

VAROVÁNÍ! Praní tkanin, které jsou silně znečištěné olejem nebo tukem, by se mohly poškodit pryžové součásti pračky.

Plnění pracího prostředku a přísad

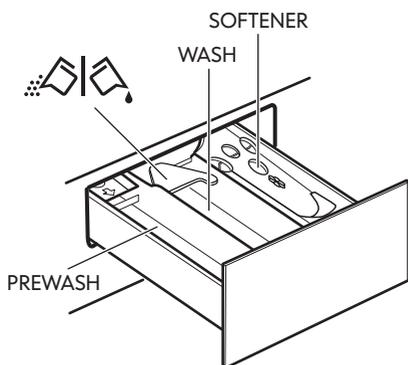

PREWASH – Příhrádka pro fázi předpírky, pro program namáčení nebo pro odstraňovač skvrn. Prací prostředek pro předpírku a namáčení se přidává na začátku pracího programu.

WASH – Příhrádka pro fázi praní.

SOFTENER – Příhrádka na aviváž a další tekuté přísady (škrob).

MAX – Značka maximálního množství pro tekuté přísady.

 – Klapka pro práškový nebo tekutý prací prostředek.

i Dodržujte doporučení výrobce ohledně množství použitého pracího prostředku a nikdy nepřekračujte značku **MAX** na zásuvce dávkovače pracího prostředku. Podrobnější informace o odměření správného množství pracího prostředku viz část „Stupně tvrdosti vody“. Všechny přísady, jako aviváž či škrob, se musí nalít do příhrádky před spuštěním pracího programu.

i V případě potřeby po pracím programu odstraňte zbytky pracího prostředku ze zásuvky dávkovače pracího prostředku.

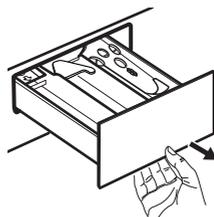

Vytáhněte zásuvku dávkovače pracího prostředku až na doraz.

Nalijte/nasypte prací prostředek do příhrádky pro praní WASH nebo do příslušné příhrádky, pokud to vyžaduje zvolený program/funkce.



Pro práškový prací prostředek: klapka otočená nahoru.

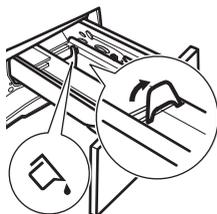

Pro tekutý prací prostředek: klapka otočená dolů.

S klapkou v poloze pro tekutý prací prostředek:

- Nepoužívejte gelové nebo husté tekuté prací prostředky.
- Nepřekračujte dávku tekutého pracího prostředku uvedenou na klapce.
- Nenastavujte fázi předpírky.
- Nenastavujte funkci odloženého startu.

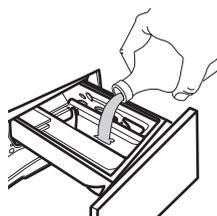

Nalijte aviváž do přihrádky označené  (nepřekračuje značku **MAX**).



Opatrně zavřete zásuvku dávkovače pracího prostředku. Ujistěte se, že klapka neblokuje zásuvku při zavírání.

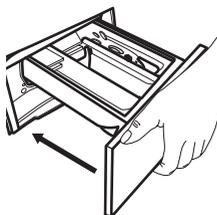

Nastavení programu

1. Pootočte voličem programů na volbu požadovaného pracího programu.

Ukazatel tlačítka Start/Pauza  bliká. Na displeji se zobrazí délka programu.

2. Změnu teploty nebo rychlosti odstředování provedete stisknutím příslušných tlačítek.

3. V případě potřeby nastavte jednu či více funkcí stisknutím příslušných tlačítek. Rozsvítí se příslušné kontrolky.

 V případě, že určitá volba **není možná**, zazní zvukový signál a na displeji se zobrazí **---**.

Spuštění programu

Stisknutím tlačítka Start/Pauza  program spustíte. Příslušný ukazatel přestane blikat a trvale se zobrazuje. Když kontrolka tlačítka nesvítí a neblíká, program nelze spustit (např. volič programu je v nesprávné poloze). Program se spustí a dvířka se zablokuje. Na displeji se zobrazí ukazatel .

 Před naplněním spotřebiče vodou může krátce pracovat vypouštěcí čerpadlo.

Spuštění programu s odloženým startem

1. Opakovaně stiskněte tlačítko Odložený start  , dokud se na displeji nezobrazí požadovaný čas prodlevy. Na displeji se zobrazí ukazatel .
2. Stiskněte tlačítko Start/Pauza  . Dvířka spotřebiče se zablokuje a spustí se odpočet do odloženého startu. Na displeji se zobrazí ukazatel .

Po dokončení odpočtu se automaticky spustí zvolený program.

Zrušení odloženého startu po spuštění odpočtu

Zrušení odloženého startu:

1. Stisknutím tlačítka Start/Pauza  pozastavíte chod spotřebiče. Příslušná kontrolka začne blikat.
2. Opakovaně stiskněte tlačítko Odložený start  , dokud se na displeji nezobrazí  a ukazatel  se nepřestane zobrazovat.
3. Program okamžitě spustíte opětovným stisknutím tlačítka Start/Pauza .

Změna odloženého startu po spuštění odpočtu

Změna odloženého startu:

1. Stisknutím tlačítka Start/Pauza  pozastavíte chod spotřebiče. Příslušná kontrolka začne blikat.
2. Opakovaně stiskněte tlačítko Odložený start , dokud se na displeji nezobrazí požadovaný čas prodlevy.
3. Opětovným stisknutím tlačítka Start/Pauza  spustíte nový odpočet.

Detekce náplně AutoAdjust System

Po stisknutí tlačítka Start/Pauza :

1. Systém AutoAdjust System spustí detekci hmotnosti náplně prádla a vypočítá reálnou délku programu. Ukazatel ---- nacházející se pod číslicemi s časovým údajem během této fáze zobrazuje jednoduchou animaci.
2. Po asi 15-20 minutách se ukazatel ---- přestane zobrazovat a zobrazí se nová délka programu. Spotřebič automaticky upravuje délku programu podle náplně, aby bylo dosaženo skvělých výsledků praní za co nejkratší možnou dobu.

Pozastavení programu a změna funkcí

Při spuštěném programu můžete změnit **pouze určité** funkce:

1. Stiskněte tlačítko Start/Pauza . Příslušná kontrolka začne blikat.
2. Změňte funkce. Údaje poskytované na displeji se změní odpovídajícím způsobem.
3. Stiskněte opět tlačítko Start/Pauza . Prací program bude pokračovat.

Zrušení probíhajícího programu

1. Stisknutím tlačítka Zap/Vyp  zrušíte program a vypnete spotřebič.

2. Opětovným stisknutím tlačítka Zap/Vyp  zapnete spotřebič.

 Pokud již byla dokončena fáze systému AutoAdjust System a již započalo napouštění vody, nový program se spustí **bez zopakování fáze systému AutoAdjust System**. Voda a prací prostředek nebudou vypuštěny, aby se zabránilo plýtvání.

Existuje ještě další způsob zrušení:

1. Otočte voličem programů do polohy „Reset“  .
 2. Počkejte jednu sekundu. Na displeji se zobrazí ---- .
- Nyní můžete zadat nový prací program.

Otevření dvířek

 **VAROVÁNÍ!** Pokud je teplota a hladina vody v bubnu příliš vysoká anebo se buben stále otáčí, neměli byste dvířka otvírat.

 **Přidání prádla.** Prádlo se doporučuje přidávat, dokud svítí .

Zatímco probíhá program nebo odpočet odloženého startu, dvířka spotřebiče jsou zablokovaná. Na displeji se zobrazí ukazatel .

1. Stiskněte tlačítko Start/Pauza . Na displeji se přestane zobrazovat příslušný ukazatel zablokovaní dvířek.
2. Otevřete dvířka spotřebiče. V případě potřeby vložte nebo vyjměte prádlo. Zavřete dvířka a stiskněte tlačítko Start/Pauza .

Program nebo odpočet odloženého startu bude pokračovat. Dvířka lze otevřít, když se program dokončí, nebo nastavte program   k vypuštění vody a poté stiskněte tlačítko Start/Pauza .

Konec programu

Po dokončení programu se spotřebič automaticky zastaví. Zazní zvuková signalizace (pokud je zapnutá). Na displeji se zobrazí .

Kontrolka tlačítka Start/Pauza  zhasne.

Dvířka se odblokují a ukazatel  zhasne.

1. Stisknutím tlačítka Zap/Vyp  vypněte spotřebič.

Pět minut po skončení programu funkce úspory energie spotřebič automaticky vypne.

-  Při opětovném zapnutí spotřebiče se na displeji zobrazí konec předchozího programu. Otočením voliče programů nastavte nový cyklus.

2. Vyměňte prádlo ze spotřebiče.
3. Ujistěte se, že je buben prázdný.
4. Nechte dvířka a zásuvku dávkovače pracího prostředku lehce otevřená, abyste zabránili vzniku plísni a nepříjemných pachů.
5. Zavřete vodovodní kohoutek.

Vypouštění vody po dokončení cyklu

Pokud jste zvolili program nebo funkci, která nevypustí vodu z posledního máchání, program se dokončí, ale:

- V části určené pro čas se zobrazí  a na displeji se zobrazí ukazatel zablokovaných dvířek .
- Kontrolka tlačítka Start/Pauza  začne blikat.
- Buben se stále pravidelně otáčí, aby se zabránilo zmačkání prádla.
- Dvířka zůstanou zablokovaná.
- Před otevřením dvířek je nutné vypustit vodu:

1. V případě potřeby stiskněte tlačítko Odstředění , abyste snížili rychlost odstředování navrženou spotřebičem.

2. Stiskněte tlačítka Start/Pauza : spotřebič vypustí vodu a bude odstředovat.

Kontrolka funkce  nebo  zhasne.

-  Pokud jste nastavili  a rychlost odstředování se při stisknutí tlačítka Start/Pauza  nezmění, spotřebič pouze vypustí vodu.
3. Po dokončení programu a zhasnutí ukazatele zablokování dvířek  můžete dvířka otevřít.
 4. Stisknutím tlačítka Zapnuto/Vypnuto  na pár sekund vypněte spotřebič.
 5. Zavřete vodovodní kohoutek.

Funkce pohotovostního režimu

Funkce pohotovostního režimu spotřebič automaticky vypne za účelem snížení spotřeby energie, když:

- Spotřebič nepoužíváte po dobu pěti minut, když není spuštěn žádný program. Stisknutím tlačítka Zap/Vyp  opět zapnete spotřebič.
- Po pěti minutách po dokončení pracího programu. Stisknutím tlačítka Zap/Vyp  opět zapnete spotřebič. Na displeji se zobrazí délka posledního programu. Otočením voliče programů nastavte nový cyklus.

Je-li volič programů otočen do polohy

„Reset“ , spotřebič se automaticky vypne za 30 sekund.

-  Pokud jste nastavili program nebo možnost, která končí s vodou v bubnu, funkce pohotovostního režimu **nevypne** spotřebič a nepřipomene vám, abyste vypustili vodu.

Tipy a rady

VAROVÁNÍ! Viz kapitoly o bezpečnosti.

Vkládání náplně prádla

- Prádlo třídte takto: bílé, barevné, syntetické, jemné a vlněné.
- Řiďte se pokyny na etiketách praného prádla.
- Neperte současně bílé a barevné prádlo.
- Některé barevné oblečení může během prvního praní pouštět barvu. Doporučujeme proto, abyste jej při několika prvních praních prali odděleně.
- Zapněte knoflíky polštářů, zatáhněte zipy, zapněte háčky a patenty. Svažte pásky.
- Vícevrstvé tkaniny, vlněné prádlo a prádlo s potiskem či obrázky obraťte naruby.
- Odolné skvrny předem ošetřete.
- Silně zašpiněné skvrny vyperte pomocí speciálního pracího prostředku.
- U záclon postupujte opatrně. Odstraňte háčky a záclony vložte do pracího pytle nebo povlečení na polštář.
- Neperte nezaobroubené prádlo nebo prádlo, které se zatrhává.
- Při praní malých nebo jemných kusů prádla používejte prací pytel (např. podprsenky s kovovými kosticemi, opasky, punčochové kalhoty apod.).
- Neperte prádlo plné dlouhých zvířecích chlupů ani nekvalitní oděvy, z kterých se uvolňuje velké množství vláken, jež by mohla zanést vypouštěcí okruh a bylo by následně nutné zavolat servisní službu.

Odolné skvrny

U některých skvrn voda a prací prostředek nestačí.

Takovéto skvrny doporučujeme předem ošetřit před vložením příslušných kusů prádla do spotřebiče.

K dispozici jsou speciální odstraňovače skvrn. Použijte speciální odstraňovač skvrn vhodný pro daný druh skvrny a tkaniny.

Odstraňovač skvrn neaplikujte na oblečení v blízkosti spotřebiče, protože odstraňovač je vůči plastovým dílům korozivní.

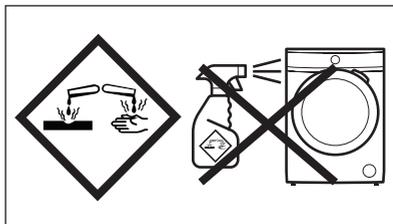

Typ a množství pracího prostředku

Volba pracího prostředku a použití správného množství ovlivňuje výsledek vašeho praní a zároveň pomáhá bránit plýtvání a chránit životní prostředí:

- Používejte výhradně prací prostředky a ostatní přípravky určené speciálně pro pračky. Nejprve se řiďte těmito obecnými pravidly:
 - práškové prací prostředky pro všechny druhy tkanin, s výjimkou jemných tkanin. Pro bílé prádlo a dezinfekci prádla použijte nejlépe práškové prací prostředky obsahující bělidlo,
 - tekuté prací prostředky, přednostně pro prací programy s nízkou prací teplotou (max. 60 °C), pro všechny druhy tkanin nebo speciální prací prostředky pouze pro vlnu.
- Volba a množství pracího prostředku závisí na: typu tkaniny (jemné, vlněné, bavlněné prádlo, apod.), barvě oblečení, velikosti náplně, stupni zašpinění, teplotě praní a tvrdosti použité vody.
- Řiďte se pokyny na balení pracích prostředků a ostatních přísad, aniž byste překročili vyznačené maximální množství (**MAX**).
- Nemíchejte různé typy pracích prostředků.
- Menší množství pracího prostředku použijte tehdy, když:

- perete malé množství prádla,
 - prádlo je lehce zašpiněné,
 - při praní se tvoří velké množství pěny.
- Když používáte prací tablety nebo kapsle, vždy je vložte do bubnu a nikoliv do dávkovače pracího prostředku.

Nedostatečné množství pracího prostředku může způsobit:

- neuspokojivé výsledky praní,
- zšednutí náplně prádla,
- mastné oblečení,
- plíseň ve spotřebiči.

Nadměrné množství pracího prostředku může způsobit:

- pěnovost,
- nižší prací účinek,
- nedostatečné máchání,
- větší dopad na životní prostředí.

Ekologické rady

Chcete-li ušetřit vodu i energii a přispět k ochraně životního prostředí, doporučujeme řídit se následujícími radami:

- **Normálně zašpiněné prádlo** můžete prát **bez předpírky**, čímž ušetříte prací prostředek, vodu i čas (a ochráníte tak i životní prostředí!).
- Plnění spotřebiče na **maximální kapacitu uvedenou u každého programu pomáhá snižovat spotřebu energie a vody**.
- Vhodným předběžným ošetřením můžete před praním odstranit skvrny a zašpiněná místa. Prádlo pak můžete vyprat při nižší teplotě.

- Pro použití správného množství pracího prostředku si prostudujte množství navržená výrobcem pracího prostředku a zkontrolujte tvrdost vody ve vašem vodovodním řádu. Viz „Tvrdost vody“.
- Nastavte **maximální možnou rychlost odstředování** u zvoleného pracího programu, **než budete vaše prádlo sušit v bubnové sušičce**. Ušetříte tím energii při sušení!

Stupně tvrdosti vody

Tvrdost vody se označuje tzv. „stupni“ tvrdosti. Tvrdost vody ve své domácnosti zjistíte u místního vodárenského podniku, nebo na místním úřadě.

Charakteristika	Stupně tvrdosti vody	
	Německé stupně °dH	Francouzské stupně °T.H.
Měkká	0-7	0-15
Střední	8-14	16-25
Tvrdá	15-21	26-37
Velmi tvrdá	> 21	> 37

- **i** Změkčovač vody se musí přidávat, jakmile má voda střední stupeň tvrdosti. Řiďte se pokyny výrobce. Množství pracího prostředku pak lze vždy nastavit (snižít) podle stupně tvrdosti.

Čištění a údržba

⚠ VAROVÁNÍ! Viz kapitoly o bezpečnosti.

Rozvrh pravidelného čištění

Pravidelné čištění pomáhá prodloužit životnost vašeho spotřebiče.

Po každém programu nechte dvířka a dávkovač pracího prostředku lehce

pootevřené, abyste zajistili oběh vzduchu a vysušili vlhkost uvnitř spotřebiče. Předejdete tím vzniku plísní a nepříjemných pachů.

Pokud spotřebič delší dobu nepoužíváte, zavřete vodovodní kohoutek a vypojte spotřebič ze zásuvky.

Orientační plán pravidelného čištění:

Odstraňování vod. kamene	Dvakrát ročně
Údržbové praní	Jednou měsíčně
Vyčištění dveřního těsnění	Každé dva měsíce
Vyčištění bubnu	Každé dva měsíce
Vyčištění dávkovače pracího prostředku	Každé dva měsíce
Vyčištění filtru vypouštěcího čerpadla	Dvakrát ročně
Vyčištění přívodní hadice a filtru ventilu	Dvakrát ročně

Následující odstavec vysvětluje, jak by se měla každá část čistit.

Odstraňování cizích předmětů

- i** Než spustíte prací cyklus, ujistěte se, že jsou všechny kapsy prádla prázdné a všechny volné prvky jsou upevněny. Viz „Plnění prádla“ v části „Rady a tipy“.

Odstraňte veškeré cizí předměty (jako např. kovové spony, knoflíky, mince, apod.), které naleznete ve dveřním těsnění, filtrech a bubnu. Viz odstavce „Dveřní těsnění s lapačem s dvojitým záhybem“, „Čištění bubnu“, „Čištění vypouštěcího čerpadla“ a „Čištění filtru v přívodní hadici a filtru ventilu“. Případně se obraťte na autorizované servisní středisko.

Čištění vnějších ploch

Spotřebič čistěte pouze pomocí jemného mycího prostředku a vlažné vody. Všechny plochy důkladně osušte. Nepoužívejte drátěnky nebo jakékoliv drsné prostředky.

- ⚠ POZOR!** Nepoužívejte alkohol, rozpouštědla ani chemické výrobky.

- ⚠ POZOR!** Kovové plochy nečistěte pomocí prostředků na bázi chlóru.

Odstraňování vod. kamene

- i** Pokud je voda ve vaší oblasti tvrdá nebo středně tvrdá, doporučujeme pro pračky použít změkčovač vody. Voda je tvrdá nebo středně tvrdá, pokud tvrdost překročí 8dH.

Pravidelně kontrolujte usazování vodního kamene v bubnu.

Běžné prací prostředky již obsahují přípravky na změkčování vody, přesto však doporučujeme občas spustit program s prázdným bubnem a přípravkem na odstraňování vodního kamene.

- i** Vždy dodržujte pokyny uvedené na balení těchto výrobků.

Údržbové praní

Opakované a dlouhodobé používání nízkoteplotních programů může způsobit usazování pracího prostředku, zbytků vláken či bakteriální růst uvnitř bubnu a vany. To může vést ke vzniku nepříjemných zápachů a plísní. K eliminaci těchto nánosů a vyčištění vnitřních částí spotřebiče pravidelně provádějte údržbové praní (alespoň jednou měsíčně).

- i** Viz část „Čištění bubnu“.

Těsnění dvířek

Pravidelně kontrolujte těsnění dvířek a odstraňte všechny předměty zachycené uvnitř.

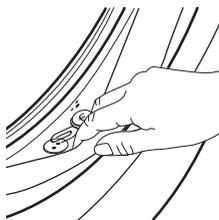

Čištění bubnu

Pravidelně kontrolujte buben, zda se na něm netvoří nežádoucí usazeniny.

V bubnu se může usazovat rez z rezavých částic v prací vodě nebo z vodovodního kohoutku obsahujících železo.

Vyčistěte buben pomocí speciálních přípravků na nerezovou ocel.

- i** Vždy dodržujte pokyny uvedené na balení těchto výrobků. Při čištění bubnu nepoužívejte odstraňovače vodního kamene na bázi kyseliny, drsné čisticí prostředky obsahující chlor nebo železné či ocelové drátěnky.

Pro důkladné vyčištění:

1. Vyjměte všechno prádlo z bubnu.
2. Spustte program Čištění spotřebiče . Další podrobnosti najdete v tabulce pracích programů.
3. Do prázdného bubnu přidejte malé množství práškového pracího prostředku, aby se vypláchly veškeré zbytky.

- i** Občas se může na konci programu na displeji zobrazit ikona : jedná se o doporučení provést „čištění bubnu“. Jakmile je čištění bubnu dokončeno, ikona se přestane zobrazovat.

Čištění zásuvky dávkovače pracího prostředku a prostoru pro zásuvku

Zásuvka dávkovače pracího prostředku by se měla pravidelně čistit, aby se odstranily

možné nánosy uschlého pracího prostředku nebo chuchvalce aviváže či vytvořená plíseň. Postupujte následovně:

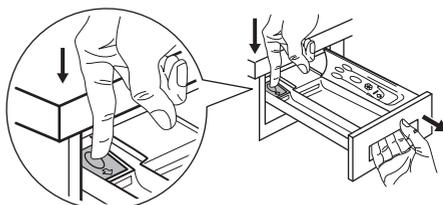

Vytáhněte zásuvku ven tak, že stlačíte páčku směrem dolů.

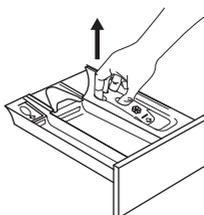

Aby čištění bylo snazší, lze vrchní díl komory na přísady vyjmout.



Odstraňte všechny zbytky pracího prostředku pomocí tvrdého kartáče.

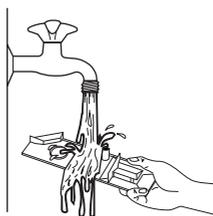

Všechny demontované části dávkovače pracího prostředku opláchněte pod proudem vody z vodovodního kohoutku a odstraňte jakékoliv nahromaděné zbytky pracího prostředku.

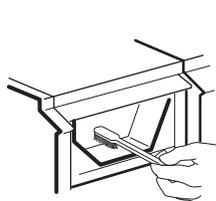

Pomocí kartáče vyčistěte prostor dávkovače a ujistěte se, že je jeho horní a dolní část zcela čistá.

Po vyčištění dávkovače pracího prostředku a jeho příslušného prostoru vše namontujte zpět a zvolte máchací program bez náplně v bubnu, aby se vyplavily jakékoliv zbývající nečistoty.

Čištění vypouštěcího čerpadla

⚠ VAROVÁNÍ! Vytáhněte zástrčku ze síťové zásuvky.

i Filtr vypouštěcího čerpadla pravidelně kontrolujte a čistěte.

Vypouštěcí čerpadlo vyčistěte, když:

- Spotřebič nevypouští vodu.
- Buben se neotáčí.
- Spotřebič vydává nezvyklý hluk z důvodu ucpaného vypouštěcího čerpadla.
- Na displeji se zobrazí výstražný kód **E20**.

⚠ VAROVÁNÍ!

- Filtr neodstraňujte, pokud spotřebič pracuje.
- Čerpadlo nečistěte, pokud je voda ve spotřebiči horká. Vyčkejte, dokud voda nevychladne.

K vyčištění čerpadla postupujte následovně:

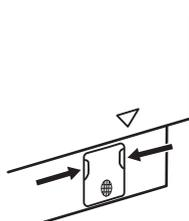

1. Otevřete kryt čerpadla.

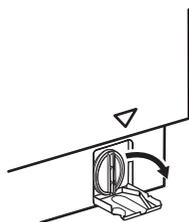

2. Položte vhodnou nádobu pod přístup k vypouštěcímu čerpadlu, abyste zachytili vytékající vodu.

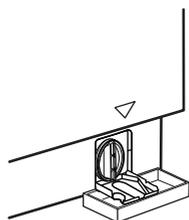

Připravte si hadr na utírání vody, která by mohla při odmontování filtru vytéct.

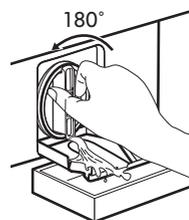

3. Otevřete filtr otočením o 180 stupňů proti směru hodinových ručiček, ale nevyjímejte ho. Nechte vodu vytéct.

4. Jakmile je nádoba plná vody, namontujte filtr otočením zpět a nádobu vylijte.

5. Opakujte kroky 3 a 4, dokud nepřestane vytékat voda.

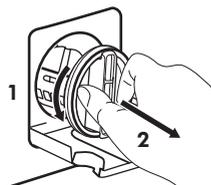

6. Vyměňte filtr otočením proti směru hodinových ručiček.

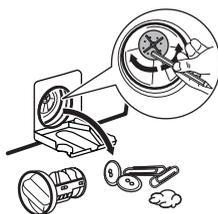

7. V případě potřeby odstraňte vlákna a předměty z výklenku filtru. Ujistěte se, že se oběžné kolo čerpadla může otáčet. Pokud se neotáčí, obraťte se na autorizované servisní středisko.



8. Vyčistěte filtr pod tekoucí vodou.

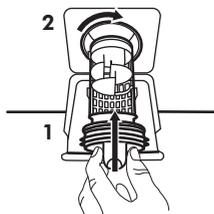

9. Vratte filtr zpět do speciálních vodicích drážek jeho otočením po směru hodinových ručiček. Ujistěte se, že jste filtr správně utáhli, abyste zabránili únikům vody.

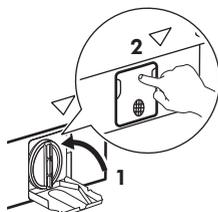

10. Zavřete kryt čerpadla.

Když vypustíte vodu pomocí nouzového vypouštění, je nutné vypouštěcí systém opět aktivovat:

1. Do komory pro hlavní praní v zásuvce dávkovače pracího prostředku nalijte dva litry vody.
2. Spusťte program na vypouštění vody.

Čištění přírodního filtru a filtru ventilu

Pokud zjistíte, že spotřebič trvá plnění vodou delší dobu nebo že se neplní vůbec, kontrolka tlačítka start bliká červeně. Zkontrolujte, zda není zablokovaný přírodní filtr nebo filtr ventilu (více podrobností viz kapitola „Odstraňování závad“).

Postupujte následovně:



- Zavřete vodovodní kohoutek.
- Odšroubujte hadici od vodovodního kohoutku.
- Vyčistěte filtr v hadici tvrdým kartáčkem.
- Přírodní hadici našroubujte pevně zpět na vodovodní kohoutek.

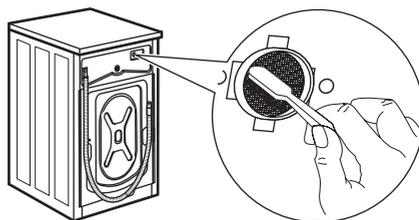

- Odšroubujte hadici od spotřebiče. Připravte si hadr, protože může vytéct trochu vody.
- Vyčistěte filtr ve ventilu tvrdým kartáčkem nebo pomocí hadříku.

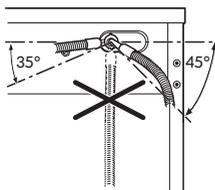

- Přívodní hadici přišroubujte zpět ke spotřebiči otočením doleva nebo doprava podle instalace. Pojistnou matici dobře utáhněte, aby nedošlo k úniku vody.
- Otevřete vodovodní kohoutek.

Nouzové vypouštění

Pokud spotřebič nemůže vypustit vodu, proveďte postup popsany v odstavci „Čištění vypouštěcího čerpadla“. Je-li to nutné, čerpadlo vyčistěte.

Když vypustíte vodu pomocí nouzového vypouštění, je nutné vypouštěcí systém opět aktivovat:

1. Do komory pro hlavní praní v zásuvce dávkovače pracího prostředku nalijte dva litry vody.

2. Spustte program na vypouštění vody.

Opatření proti vlivu mrazu

Pokud spotřebič instalujete v místě, kde může teplota klesnout na hodnoty kolem 0 °C, vypustte zbylou vodu z přívodní hadice a vypouštěcího čerpadla.

1. Vytáhněte zástrčku ze sítové zásuvky.
2. Zavřete vodovodní kohoutek.
3. Oba konce přívodní hadice vložte do nádoby a nechte z hadice vytéct vodu.
4. Vyprázdněte vypouštěcí čerpadlo. Viz nouzové vypouštění.
5. Když je vypouštěcí čerpadlo prázdné, namontujte přívodní hadici zpět.



VAROVÁNÍ! Před opětovným použitím spotřebiče se ujistěte, že je okolní teplota vyšší než 0 °C. Výrobce neručí za škody způsobené nízkými teplotami.

Odstraňování závad



VAROVÁNÍ! Viz kapitoly o bezpečnosti.

Úvod

Spotřebič nezačne pracovat nebo se během provozu zastavuje.

Nejprve zkuste najít řešení problému (viz tabulka). Pokud problém přetrvává, obraťte se na autorizované servisní středisko.



VAROVÁNÍ! Před každou kontrolou spotřebič vypněte.

U závažných problémů zazní zvuková signalizace, na displeji se zobrazí výstražný kód a tlačítko Start/Pauza  může začít nepřetržitě blikat:

- **EHO** – Napájení ze sítě je nestabilní. Vyčkejte, dokud nebude napájení v síti stabilní.
- **E9 I** – Chyba v komunikaci mezi elektronickými prvky spotřebiče. Spotřebič vypněte a znovu zapněte. Program se nedokončil správně nebo se spotřebič vypnul příliš brzy. Pokud se výstražný kód na displeji zobrazí znovu, obraťte se na autorizované servisní středisko.

- **E 10** – Spotřebič se neplní správně vodou. Po provedení řádné kontroly znovu spusťte spotřebič pomocí tlačítka Start/Pauza **▶||** a spotřebič se pokusí pokračovat v programu. Pokud chyba přetrvává, znovu se zobrazí výstražný kód.
 - **E20** – Spotřebič nevypouští vodu.
 - **E40** – Dvířka spotřebiče jsou otevřená nebo nejsou správně zavřena. Zkontrolujte dvířka!
- i** Je-li spotřebič přeplněný, vyjměte z bubnu některé kusy prádla nebo držte dvířka dovněra a současně stiskněte tlačítko Start/Pauza **▶||**, dokud ukazatel **▶** nepřestane blikat (viz obrázek níže).



Možné závady

Problém	Možné řešení
Nespustil se program.	<ul style="list-style-type: none"> • Ujistěte se, že je zástrčka zapojená do síťové zásuvky. • Přesvědčte se, že jsou dvířka spotřebiče zavřena. E40 • Ujistěte se, že není poškozená domovní pojistka či jistič. • Ujistěte se, že jste stisknuli tlačítko Start/Pauza ▶ . • Pokud je nastaven odložený start, zrušte jej nebo vyčkejte do konce odpočtu. • Vypněte funkci dětské bezpečnostní pojistky, pokud je zapnutá. • Zkontrolujte polohu voliče u zvoleného programu.
Spotřebič se neplní vodou správně. E 10	<ul style="list-style-type: none"> • Zkontrolujte, zda je vodovodní kohoutek otevřený. • Ujistěte se, že není příliš malý tlak na přívodu vody. Ohledně těchto informací se obraťte na místní vodárenský podnik. • Ujistěte se, že není zanesený vodovodní kohoutek. • Ujistěte se, že přívodní hadice není přehnutá, poškozená či přiskřípnutá. • Ujistěte se, že je přívodní hadice správně umístěná. • Ujistěte se, že filtr na přívodní hadici a filtr na ventilu není ucpaný. Řiďte se částí „Čištění a údržba“.
Spotřebič se naplní vodou a okamžitě se vypustí.	<ul style="list-style-type: none"> • Ujistěte se, že je vypouštěcí hadice ve správné poloze. Hadice může být umístěna příliš nízko. Viz „Pokyny k instalaci“.

Problém	Možné řešení
Spotřebič nevypouští vodu. E20	<ul style="list-style-type: none"> • Ujistěte se, že není zanesený sifon. • Ujistěte se, že vypouštěcí hadice není přehnutá či přiskřípnutá. • Ujistěte se, že není zanesený vypouštěcí filtr. Filtr v případě potřeby vyčistěte. Řiďte se částí „Čištění a údržba“. • Ujistěte se, že je vypouštěcí hadice správně umístěná. • Nastavte vypouštěcí program, pokud jste zvolili program bez vypouštěcí fáze. • Nastavte vypouštěcí program, pokud jste zvolili funkci, která končí s vodou ve vaně.
Odstřeďovací fáze neprobíhá nebo prací program trvá déle než obvykle.	<ul style="list-style-type: none"> • Nastavte program odstřeďování. • Ujistěte se, že není zanesený vypouštěcí filtr. Filtr v případě potřeby vyčistěte. Řiďte se částí „Čištění a údržba“. • Ručně rozložte prádlo v bubnu a spusťte odstřeďovací fázi znovu. Tento problém může být zapříčiněn potížemi s vyvážením.
Na podlaze je voda.	<ul style="list-style-type: none"> • Ujistěte se, že spojky na vodních hadicích jsou těsné a neuniká z nich žádná voda. • Ujistěte se, že přívodní a vypouštěcí hadice není poškozená. • Ujistěte se, že používáte správný prací prostředek ve správném množství.
Nelze otevřít dvířka spotřebiče.	<ul style="list-style-type: none"> • Ujistěte se, že byl zvolen prací program, který končí s vodou v bubnu. • Ujistěte se, že se prací program dokončil. • Nastavte vypouštěcí či odstřeďovací program, pokud je v bubnu voda. • Ujistěte se, že je spotřebič zapojen do elektrické sítě. • Tento problém může být způsoben poruchou spotřebiče. Kontaktujte autorizované servisní středisko. Pokud potřebujete otevřít dvířka, přečtěte si pečlivě část „Nouzové otevření dvířek“.
Spotřebič vydává nezvyklý hluk a vibruje.	<ul style="list-style-type: none"> • Ujistěte se, že je spotřebič správně vyrovnán. Viz „Pokyny k instalaci“. • Ujistěte se, že jste odstranili veškerý obalový materiál a přepravní šrouby. Viz „Pokyny k instalaci“. • Do bubnu přidejte více prádla. Může se jednat o příliš malou náplň. Viz odstavec „Otevření dvířek“ v kapitole „Denní používání“.
Délka programu se zvyšuje či snižuje během provádění programu.	<ul style="list-style-type: none"> • Systém AutoAdjust System dokáže upravit délku programu na základě typu a množství prádla. Viz „Detekce náplně AutoAdjust System“ v kapitole „Denní používání“.

Problém	Možné řešení
Neuspokojivé výsledky praní.	<ul style="list-style-type: none"> • Zvyšte množství pracího prostředku nebo použijte jiný. • Před vypráním prádla odstraňte odolné skvrny pomocí speciálního přípravku. • Nastavte správnou teplotu. • Snižte náplň prádla.
Příliš mnoho pěny v bubnu během pracího programu.	<ul style="list-style-type: none"> • Snižte množství pracího prostředku.
Po pracím programu jsou v zásuvce dávkovače nějaké zbytky pracího prostředku.	<ul style="list-style-type: none"> • Ujistěte se, že je klapka ve správné poloze (NAHOŘE pro práškový prací prostředek - DOLE pro tekutý prací prostředek). • Ujistěte se, že jste použili zásuvku dávkovače pracího prostředku v souladu s pokyny v tomto návodu k použití.

Nouzové otevření dvířek

V případě výpadku napájení nebo funkční poruchy zůstanou dvířka spotřebiče zablokovaná. Prací program bude pokračovat, jakmile bude napájení obnoveno. Pokud zůstanou dvířka zablokovaná z důvodu poruchy, lze je otevřít pomocí funkce nouzového odblokování.

Před otevřením dvířek:

⚠ POZOR! Nebezpečí popálení!
Ujistěte se, že teplota vody není příliš vysoká a prádlo není horké. V případě potřeby vyčkejte, až vychladnou.

⚠ POZOR! Hrozí nebezpečí úrazu!
Ujistěte se, že se buben neotáčí. V případě potřeby vyčkejte, dokud se buben nepřestane otáčet.

i Ujistěte se, že hladina vody v bubnu není příliš vysoká. V případě potřeby pokračujte nouzovým vypouštěním (viz „Nouzové vypouštění“ v kapitole „Čištění a údržba“).

Dvířka otevřete následujícím způsobem:

1. Stisknutím tlačítka Zap/Vyp  vypněte spotřebič.

2. Vytáhněte zástrčku ze sítové zásuvky.
3. Zatáhněte jednou za spoušť nouzového odblokování dolů. Zatáhněte za ni znovu, držte ji v této poloze a zároveň otevřete dvířka spotřebiče. Spoušť nouzového odblokování je umístěna dle následujícího vyobrazení.

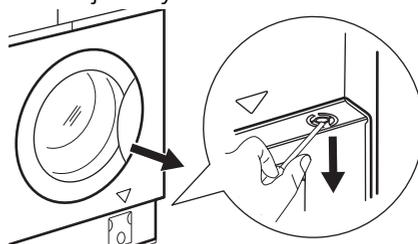

4. Vyndejte prádlo a poté zavřete dvířka spotřebiče.

Servis

Doporučujeme používat originální náhradní díly. Po kontrole zapněte spotřebič a stisknutím tlačítka  restartujte program.

Pokud problém přetrvává, obraťte se na autorizované servisní středisko. Potřebné údaje pro servisní středisko najdete na typovém štítku. Viz kapitola „Kontrolní seznam pro kontrolu“.

Údaje o spotřebě

Úvod

- i** Podrobné informace o energetickém štítku naleznete na webovém odkazu www.theenergylabel.eu.
- i** QR kód na energetickém štítku dodaném se spotřebičem nabízí internetový odkaz na informace týkající se výkonu spotřebiče v databázi EU EPREL. Uchovejte si energetický štítek pro referenční potřeby s návodem k použití a všemi ostatními dokumenty dodanými s tímto spotřebičem.
Tyto informace lze rovněž nalézt v databázi EPREL prostřednictvím odkazu <https://eprel.ec.europa.eu> a pomocí názvu modelu a výrobního čísla, které naleznete na typovém štítku spotřebiče. Umístění typového štítku naleznete v části „Popis spotřebiče“.

Legenda

kg	Náplň prádla.	hh:mm	Délka programu.
kWh	Spotřeba energie.	°C	Teplota prádla.
Litry	Spotřeba vody.	ot./min.	Rychlost odstředování
%	Zbytková vlhkost na konci odstředovací fáze. Čím vyšší je odstředovací rychlost, tím vyšší je hlučnost a nižší zbytková vlhkost.		

- i** Hodnoty a délka programu se mohou lišit v závislosti na různých podmínkách (např. na teplotě místnosti, teplotě a tlaku vody, velikosti náplně a typu prádla, napájecím napětí), a také pokud změníte výchozí nastavení programu.

Podle nařízení Komise EU č. 2019/2023

program Eco 40-60	kg	kWh	Litry	hh:mm	%	°C	ot./min. ¹⁾
Plná náplň	8.0	1.080	53.0	03:25	53.00	44.0	1351
Poloviční náplň	4.0	0.714	42.0	02:30	53.00	38.0	1351
Čtvrtinová náplň	2.0	0.350	31.0	02:20	54.00	30.0	1351

1) Maximální rychlost odstředování.

Spotřeba energie v různých režimech

Vypnuto (W)	Pohotovostní režim (W)	Odložený start (W)
0.50	0.50	4.00
Doba do režimu Vypnuto/Pohotovost je max. 15 minut.		

Běžné programy

 Tyto hodnoty jsou pouze informační.

Program	kg	kWh	Litry	hh:mm	%	°C	ot./min. ¹⁾
Bavlna ²⁾ 90 °C	8.0	2.200	85.0	03:55	52.00	85.0	1400
Bavlna 60 °C	8.0	1.500	80.0	03:20	52.00	55.0	1400
Bavlna ³⁾ 20 °C	8.0	0.350	80.0	02:35	52.00	20.0	1400
Syntetika 40 °C	3.0	0.750	75.0	02:10	35.00	40.0	1200
Jemné prádlo ⁴⁾ 30 °C	2.0	0.300	50.0	00:50	35.00	30.0	1200
Vlna 30 °C	1.5	0.250	65.0	01:05	30.00	30.0	1200

1) Referenční ukazatel rychlosti odstředování.

2) Vhodné k praní velmi zašpiněných textilií.

3) Vhodné pro praní lehce zašpiněných bavlněných, syntetických a směsových tkanin.

4) Také funguje jako rychlý prací program pro lehce zašpiněné prádlo.

Poznámky k ochraně životního prostředí

Recykluje materiály označené symbolem . Obaly vyhodte do příslušných odpadních kontejnerů k recyklaci. Pomáhejte chránit životní prostředí a lidské zdraví a recyklovat elektrické a elektronické spotřebiče určené k likvidaci. Spotřebiče označené příslušným

symbolem  nelikvidujte spolu s domovním odpadem. Spotřebič odevzdejte v místním sběrném dvoře nebo kontaktujte místní úřad.

ZÁRUKA IKEA - CESKÁ REPUBLIKA

Jak dlouho záruka IKEA platí?

Tato záruka platí 5 let od původního data zakoupení spotřebiče v IKEA. Jako doklad o koupi se vyžaduje originální účtenka. Jestliže se v době záruky provádí servisní oprava, tato činnost neprodlužuje záruční dobu na spotřebič.

Kdo provádí servisní službu?

Poskytovatel servisu IKEA zajišťuje servisní službu prostřednictvím svých vlastních servisních provozů nebo sítě autorizovaných servisních partnerů.

Čeho se záruka týká?

Záruka se týká závad spotřebiče, který byly způsobené vadnou konstrukcí nebo vadným materiálem po datu zakoupení v IKEA. Tato záruka se vztahuje pouze na domácí používání. Výjimky jsou uvedené v části "Na co se nevztahuje záruka?". Během záruční doby se záruka vztahuje na náklady k odstranění závady, např. opravu, díly, práci a cestu pracovníka za předpokladu, že je tento spotřebič dostupný pro opravu bez zvláštních nákladů a že závada byla způsobena vadnou konstrukcí nebo vadným materiálem, na které se vztahuje záruka. Za těchto podmínek se uplatňují směrnice EU (č. 99/44/ES) a příslušné místní předpisy. Vyměněné díly se stávají majetkem IKEA.

Jak bude IKEA při odstranění závady postupovat?

Určený poskytovatel servisu IKEA prozkoumá výrobek a dle svého vlastního uvážení rozhodne, zda se na něj vztahuje tato záruka. Jestliže rozhodne, že záruka platí, poskytovatel servisu IKEA nebo jeho autorizovaný servisní partner prostřednictvím svých vlastních servisních provozů dle vlastního uvážení buď vadný výrobek opraví, nebo ho vymění za stejný nebo srovnatelný výrobek.

Na co se nevztahuje záruka?

- Na normální opotřebení a odření.

- Na poškození způsobené úmyslně nebo nedbalostí, nedodržením návodu k použití, nesprávnou instalací nebo připojením k nesprávnému napětí, poškození způsobené chemickou nebo elektrochemickou reakcí, rží, korozí nebo vodou včetně, ale nikoli výhradně omezené na nadměrné množství vápence v přiváděné vodě, poškození způsobené abnormálními podmínkami okolního prostředí.
- Na spotřební materiál včetně baterií a žárovek.
- Na nefunkční a ozdobné části, který nemají vliv na normální používání spotřebiče včetně jakéhokoli poškrábání a možných rozdílů v barvě.
- Na náhodné poškození způsobené cizími předměty nebo látkami a čištěním nebo uvolněním filtrů, vypouštěcích systémů nebo zásuvek na čisticí prostředek.
- Na poškození následujících dílů: keramického skla, příslušenství, košů na nádobí a příbory, přívodní a vypouštěcí trubky, těsnění, žárovky a kryty žárovek, filtry, ovladače, opláštění a jeho části. S výjimkou případů, kdy lze prokázat, že tato poškození byla způsobena vadnou výrobou.
- Na případy, kdy technik při své návštěvě nenalezl žádnou závadu.
- Na opravy, které neprováděli naši k tomu určený poskytovatelé služeb a/nebo autorizovaní smluvní servisní partneři, nebo na opravy, při nichž nebyly použity originální náhradní díly.
- Na opravy způsobené instalací, která není správná, nebo neodpovídá technickým údajům.
- Na použití spotřebiče mimo domácnost, tedy k profesionálnímu použití.
- Poškození při dopravě. Jestliže zákazník dopravuje výrobek sám do svého bytu nebo na jinou adresu, neodpovídá společnost IKEA za žádné poškození, ke kterému mohlo při dopravě dojít. Pokud ale dopraví výrobek na uvedenou adresu

zákazníka společnost IKEA, pak je případné poškození při dopravě kryto touto zárukou.

- Náklady na provedení první instalace spotřebiče IKEA Jestliže poskytovatel servisu IKEA nebo jeho autorizovaný servisní partner opraví nebo vymění spotřebič v rámci této záruky, poskytovatel servisu IKEA nebo jeho autorizovaný servisní partner v případě potřeby znovu instalují opravený spotřebič nebo instalují nový spotřebič.

Toto omezení se nevztahuje na práce prováděné bez zjištění závady, které provedl náš vyškolený technik s použitím našich originálních dílů za účelem přizpůsobení spotřebiče technickým bezpečnostním požadavkům v jiné zemi EU.

Uplatnění zákonů dané země

Záruka IKEA Vám poskytuje zvláštní zákonná práva, která pokrývají nebo přesahují všechny místní zákonné požadavky, která se v různých zemích liší.

Rozsah platnosti

Pro spotřebiče, které jsou zakoupeny v jedné zemi EU a převezeny do jiné země EU, budou servisní služby prováděny v rámci záručních podmínek obvyklých v nové zemi. Povinnost provést servisní službu v rámci záruky existuje jen tehdy, pokud:

- je spotřebič v souladu s technickými požadavky země, ve které byl záruční požadavek vznesen, a je podle nich instalován;
- je spotřebič v souladu s návodem k montáži a bezpečnostními informacemi návodu k použití a je podle nich instalován;

Vyhrazený poprodejní servis pro spotřebiče IKEA:

Budeme rádi, když se obrátíte na poprodejní servis IKEA:

1. požadavku v rámci záruky;
2. dotazu na vysvětlení instalace spotřebiče IKEA do určeného kuchyňského nábytku IKEA. Tento servis neposkytuje vysvětlení týkající se:

- celkové instalace kuchyně IKEA;
- připojení k elektrické síti (pokud se spotřebič dodává bez zástrčky a kabelu), vodě a plynu, protože tato připojení má provést autorizovaný servisní technik.

3. dotazu na vysvětlení obsahu návodu k použití a technických parametrů spotřebičů IKEA.

Před zavoláním do servisu si prosím pozorně přečtete návod k montáži a/nebo návod k použití v této příručce, abychom Vám mohli co nejlépe pomoci.

Jak nás najdete, když potřebujete naši servisní službu



Na poslední straně tohoto návodu je uveden úplný seznam určených kontaktních míst IKEA a příslušná vnitrostátní telefonní čísla.

- i** Abychom Vám mohli rychleji pomoci, doporučujeme vždy použít zvláštní telefonní čísla uvedená na konci tohoto návodu. Pokud potřebujete servisní službu, vždy použijte čísla uvedená v příručce k danému spotřebiči. Před zavoláním si ověřte, že máte pro spotřebič, který vyžaduje naši opravu, připravené číslo položky IKEA (kód z 8 číslic) a sériové číslo (kód z 8 číslic, který je uveden na typovém štítku).

- i** **USCHOVEJTE SI ÚČTENKU!** Je to Váš doklad o koupi a je nutný k uplatnění záruky. Všimněte si, že na účtence je uvedeno také číslo položky IKEA (kód z 8 číslic) pro každý zakoupený spotřebič.

Potřebujete jinou pomoc?

V případě všech dalších dotazů, které se netýkají poprodejního servisu nebo vašeho

spotřebiče, se prosím obraťte se na telefonickou službu zákazníkům našeho nejbližšího obchodního domu IKEA. Než se nás obrátíte, přečtete si prosím pozorně dokumentaci ke spotřebiči.

Sisukord

Ohutusteave	41	Igapäevane kasutamine	57
Ohutusjuhised	43	Vihjeid ja näpunäiteid	61
Toote kirjeldus	45	Puhastus ja hooldus	63
Tehnilised andmed	46	Veaotsing	68
Ülevaatus kontroll-loend	46	Tarbimisväärtused	71
Esimene kasutamine	48	Jäätmekäitlus	73
Juhtpaneel	48	IKEA GARANTII	73
Programmide	53		
Seaded	57		

Jäetakse õigus teha muutusi.

Ohutusteave



Enne seadme paigaldamist ja kasutamist lugege kaasasolev juhend tähelepanelikult läbi.

Tootja ei vastuta kehavigastuste ega varalise kahju eest, mis on tingitud paigaldus- või kasutusnõuete eiramisest. Hoidke kasutusjuhendit kindlas ja kättesaadavas kohas, et saaksite seda vajadusel vaadata.

Laste ja haavatavate inimeste turvalisus

- Vähemalt 8-aastased ja vanemad lapsed ning piiratud füüsiliste, sensorsete või vaimsete võimete või väheste kogemuste ja teadmistega isikud tohivad seda seadet kasutada järelevalve all või kui neid on õpetatud seadet ohutul viisil kasutama ja mõistma kaasnevaid ohte.
- Lapsed vanuses 3 kuni 8 aastat ning raske või keerulise puudega isikud tuleks hoida seadmest eemal, kui neil ei saa pidevalt silma peal hoida.
- Alla 3-aastased lapsed tuleks seadmest eemal hoida, kui täiskasvanu nende tegevust ei jälgi.
- Tuleb jälgida, et lapsed seadmega ei mängiks.
- Hoidke pakendimaterjal lastele kättesaamatus kohas ja kõrvaldage see nõuetekohaselt.

- Hoidke pesuained lastele kättesaamatuna.
- Hoidke lapsed ja lemmikloomad seadmest eemal, kui selle uks on lahti.
- Kui seadmel on olemas laste ohutusseade, tuleks see sisse lülitada.
- Lapsed ei tohi ilma järelvalveta seadet puhastada ega hooldustoiminguid läbi viia.

Üldine ohutus

- See seade on ette nähtud ainult koduse masinpestava pesu pesemiseks.
- See seade on ettenähtud kasutamiseks kodumajapidamise siseruumides.
- Seda seadet võib kasutada kontorites, hotellide külalistetubades, hommikusöögiga külalistetubades, talumajapidamistes ja muudes sarnastes majutusruumides, kui selline kasutamine ei ületa (keskmist) kodumajapidamise kasutuskoormusi.
- Ärge muutke seadme tehnilisi omadusi.
- Seadme maksimaalne pesukogus on 8.0 kg. Ärge ületage igale pesuprogrammile ette nähtud maksimumkogust (vt jaotist "Programmid").
- Kasutatav veesurve veevarustuse ühenduskoha sisenemispunktis peab olema vahemikus 0,5 baari (0,05 MPa) kuni 10 baari (1,0 MPa).
- Põhjal olevaid ventilatsioonivahendeid ei tohi vaipkatte, mati või muu taolise materjaliga tõkestada.
- Seadme veevarustusega ühendamisel tuleb kasutada uusi kaasolevaid voolikukomplekte või volitatud hoolduskeskusest saadud uusi voolikukomplekte.
- Vanu voolikukomplekte ei tohi kasutada.
- Kui toitejuhe on vigastatud, laske see elektriohutuse tagamiseks välja vahetada tootja, selle volitatud

hoolduskeskuse või vastavat kvalifikatsiooni omava isiku poolt.

- Enne mistahes hooldust lülitage seade välja ja eemaldage toitepistik pistikupesast.
- Ärge kasutage seadme puhastamiseks kõrgsurve vee- ega aurupihustit.
- Puhastage seadet niiske lapiga. Kasutage ainult neutraalseid pesuaineid. Ärge kasutage abrasiivseid vahendeid, küürimiskäsnu, lahusteid ega metallesemeid.

Ohutusjuhised

Paigaldamine



Paigaldamisel tuleb järgida kehtivaid kohalikke eeskirju.

- Eemaldage kogu pakend ja transpordipoldid, sealhulgas kummihari koos plastist vahepuksiga.
- Pange transpordipoldid kindlasse kohta hoiule. Kui seadet tahetakse teise kohta viia, tuleb transpordipolte kasutada trumli paigalekinnitamiseks, et vältida seadme kahjustamist.
- Kuna seade on raske, olge selle liigutamisel ettevaatlik. Kasutage töökindaid ja kinnisi jalanõusid.
- Järgige seadmega kaasasolevaid paigaldusjuhiseid.
- Ohutuse tagamiseks ärge kasutage seadet enne, kui see on kõõgimööblisse paigaldatud.
- Kahjustatud seadet ei tohi paigaldada ega kasutada.
- Ärge paigutage seadet kohta, kus temperatuur jääb alla 0 °C või kohta, kus see puutub kokku välisõhuga.
- Seadme alla jääv põrand peab olema sile, stabiilne, kuumakindel ja puhas.
- Veenduge, et seadme ja põranda vahel oleks tagatud õhuringlus.
- Kui te seadme püsivalt oma kohale asetate, jälgige loodi kasutades, et see oleks täiesti rõhtsalt. Vastasel juhul tõstke või langetage tugijalgu.

- Ärge paigaldage seadet põrandas oleva äravoolukoha peale.
- Ärge pritsige seadmele vett ega laske sel kokku puutuda liigse niiskusega.
- Ärge paigaldage seadet kohta, kus selle ust ei saa täielikult avada.
- Ärge asetage seadme alla võimaliku lekkevee kogumiseks anumaid. Sobivate tarvikute kohta saate lisateavet volitatud teeninduskeskusest.

Elektriühendus



HOIATUS! Tulekahju- ja elektrilöögioht.

- HOIATUS: See seade on ette nähtud paigaldamiseks/ühendamiseks hoone maandatud ühendusega.
- Kasutage alati nõuetekohaselt paigaldatud elektriõhutatud pistikupesaga.
- Kontrollige, kas andmeplaadil olevad elektriandmed vastavad teie kohaliku vooluvõrgu näitajatele.
- Ärge kasutage mitmikpistikuid ega pikenduskaableid.
- Veenduge, et te ei vigastaks toitepistikut ega -juhet. Kui seadme toitekaabel tuleb välja vahetada, siis pöörduge meie hoolduskeskusse.
- Ühendage toitepistik seinakontakti alles pärast paigalduse lõpuleviimist. Veenduge, et pärast paigaldamist säilib juurdepääs toitepistikule.

- Ärge katsuge toitejuhet ega toitepistikut märgade kätega.
- Seadet vooluvõrgust eemaldades ärge tõmmake toitekaablist. Võtke alati kinni pistikust.

Veeühendus

- Sissetuleva vee temperatuur ei tohi ületada 25 °C.
- Vältige veevoolikute kahjustamist.
- Enne ühendamist uute või pikalt kasutamata torudega või pärast parandustöid või uute seadeldiste (nt veemöödikute) paigaldamist laske veel mõnda aega voolata, kuni see on puhas ja selge.
- Seadme esmakordsel kasutamisel ja pärast seda kontrollige, ega kuskil pole lekkeid.
- Ärge kasutage pikendusvoolikut, kui sisselaskevoolik on liiga lühike. Sisselaskevooliku asendamiseks pöörduge volitatud teeninduskeskuse poole.
- Seadme lahtipakkimisel on võimalik, et vesi voolab tühjendusvoolikust välja. Selle põhjuseks on tehases läbi viidud seadme testimine koos veega.
- Tühjendusvoolikut saate pikendada maksimaalselt 400 cm-ni. Teise tühjendusvooliku ja pikenduse saamiseks pöörduge volitatud teeninduskeskusesse.
- Pärast paigaldamist veenduge, et on tagatud juurdepääs kraanile.

Kasutamine



HOIATUS! Vigastuse, elektrilöögi, tulekahju, põletuste või seadme kahjustamise oht!

- Järgige pesuainepakendil olevaid ohutusjuhiseid.
- Ärge pange tuleohtlike või tuleohtliku ainega märgunud esemeid seadmesse, selle lähedusse ega peale.
- Ärge peske masinas riideesemeid, mis on õlised, rasvased või määrdeainetega määrdunud. See võib kahjustada pesumasina kummist osi. Enne masinasse

panekut tuleks selliseid esemeid eelnevalt käsitsi pesta.

- Ärge puudutage klaasust, kui programm töötab. Klaas võib minna kuumaks.
- Kõik metallist esemed peavad olema riiete küljest eemaldatud.

Hooldus

- Seadme parandamiseks võtke ühendust volitatud teeninduskeskusega. Kasutage ainult originaalvaruosi.
- Pidage meeles, et kui olete parandanud seadet ise või lasknud seda teha ebapädeval isikul, võib see kahjustada seadme ohutust ja muuta garantii kehtetuks.
- Pärast mudeli tootmise lõpetamist on 10 aasta jooksul saadaval järgmised tagavaraosad: mootorid ja mootoriharjad, mootori ja trumli ülekanne, pumbad, amortisaatorid ja vedrud, pesutrummel, trumliiraam ja vastavad kuullaagrid, kuumutid ja kuumutuselendid, torud ja nende juurde kuuluvad tarkivid, sealhulgas voolikud, ventiilid, filtrid ja veesulgurid, trükkplaadid, elektroonilised ekraanid, surveülilid, termostaadid ja sensorid, tarkvara ja püsivara, sealhulgas seadistatud tarkvara, uks, uksehing ja -tihendid, muud tihendid, ukse lukumehhanism, plastikust lisatarvikud, näiteks pesuainejaoturid. Pidage meeles, et mõned varuosad on saadaval ainult ametlikele parandajatele ning et mõned varuosad ei pruugi kõigile mudelitele sobida.
- Teave selles seadmes olevate lampide ja eraldi müüdavate varulampide kohta: Need lambid taluvad ka koduste majapidamiseseadmete äärmuslikumaid tingimusi, näiteks temperatuuri, vibratsiooni, niiskust või on mõeldud edastama infot seadme tööoleku kohta. Need pole mõeldud kasutamiseks muudes rakendustes ega sobi ruumide valgustamiseks.

Jäätmekäitlus

⚠ HOIATUS! Vigastus- või lämbumisoht.

- Eemaldage seade vooluvõrgust ja veevarustusest.
- Lõigake elektrijuhe seadme lähedalt läbi ja visake ära.

- Eemaldage uksekäepide, et vältida laste või lemmikloomade trumliste lõksujäämist.
- Seadme äraviskamisel tuleb järgida elektri- ja elektrooniliste jäätmete kõrvaldamise (WEEE) kohalikke eeskirju.

Toote kirjeldus

Seadme ülevaade

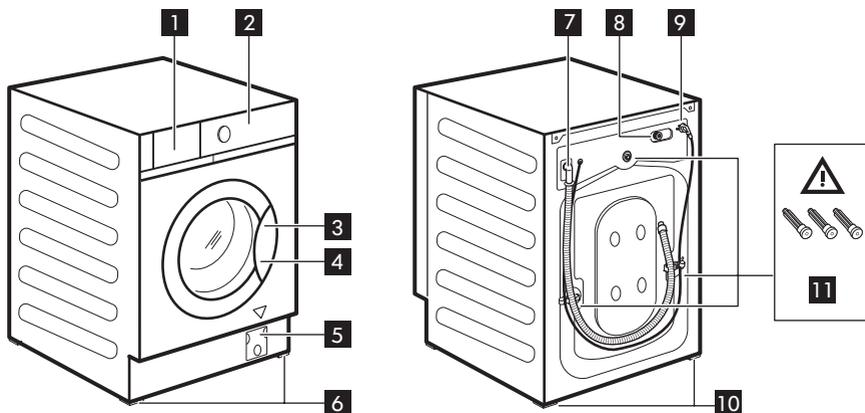

- 1** Pesuainejaoturi sahtel
- 2** Juhtpaneel
- 3** Ukse käepide
- 4** Andmesilt
- 5** Tühjenduspumba filter
- 6** Esijalad seadme loodimiseks
- 7** Tühjendusvoolik
- 8** Sisselaskevooliku ühendus
- 9** Toitekaabel
- 10** Tagumised jalad seadme loodimiseks
- 11** Transpordipoldid

Andmesildi asukoht **4**

Järgmisel joonisel toodud andmed on näitlikud. Palun vaadake oma seadme andmesilti.



⚠ HOIATUS! Veenduge enne seadme kasutamist, et transpordipoldid **11** on eemaldatud.

Tehnilised andmed

Toote tüüp	Integreeritud – pesumasin	
Mõõtmed	Laius (cm)	59.6
	Kõrgus (cm)	81.9
	Kogusügavus (cm)	55.3
Veesurve ¹⁾	Minimaalne	0,5 bar (0,05 MPa)
	Maksimaalne	10 bar (1,0 MPa)

1) Kui teie piirkonnas on veesurve madalam või kõrgem, võtke ühendust kohaliku volitatud hoolduskeskusega.



Elektriühenduse, pinge ja võimsuse andmed on toodud andmesildil, mis asub seadme ukse sisemisel serval.

Elektriühendus

Kui paigaldustööd on lõpetatud, võite toitejuhtme seinakontakti ühendada.

Nõutavad elektriandmed leiате andmesildilt ja jaotisest "Tehnilised andmed". Veenduge, et need vastavad teie toitevõrgu näitajatele.

Kontrollige, et teie kodune elektrivõrk suudab maksimumkoormusele vastu pidada; arvestage siinjuures ka teisi kasutatavaid seadmeid.

Ühendage seade maandatud pistikupesaga.

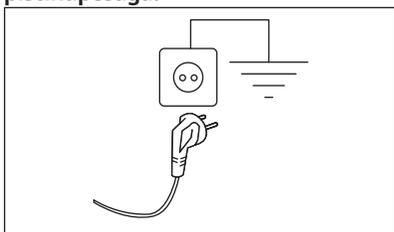

Pärast seadme paigaldamist tuleb tagada hõlbus juurdepääs toitekaablile.

Seadmega seotud elektritööde läbiviimiseks pöörduge meie volitatud klienditeeninduse poole.

Tootja ei vastuta ühegi kahjustuse või vigastuse eest, mis on tingitud eelnimetatud ohutusmeetmete eiramisest.

Ülevaatus kontroll-loend



HOIATUS! Vt ohutuse peatükke.

Tehke enne seadme kasutamist kontroll-loendis toodud kontrollid.

Teemad	Kui vastus on JAH <input checked="" type="checkbox"/> , pole vaja midagi teha	Kui vastus on EI, palun
Seade on integreeritud mööblisse kooskõlas paigaldusjuhendiga. See EI ole paigutatud eraldiseisvalt.	<input type="checkbox"/>	Integreerige see nõuetekohaselt mööblisse. Vt paigaldusjuhendit.
Avage ja sulgege pesuainejaoturi sahtel: see ei pörka vastu mööblit.	<input type="checkbox"/>	Vt jaotist „Pesuaine ja lisandite lisamine“.
Tühjendusvoolik on nõuetekohaselt äravoolu ühendatud.	<input type="checkbox"/>	Vt voolikühenduste kirjeldust paigaldusjuhendis.
Voolikühenduste juures veelekkeid pole.	<input type="checkbox"/>	Vt veeühenduse hoiatust paigaldusjuhendis.
Ühendage seade maandusklemmiga seinakontakti.	<input type="checkbox"/>	Vt jaotist „Elektriühendus“.
Seade on stabiilne ja loodis.	<input type="checkbox"/>	Vt jaotist „Paigaldus“.
Voolikud ja toitekaabel pole kokku murtud.	<input type="checkbox"/>	Vt jaotist „Elektriühendus“ ja „Veeühendus“.
Seadme all pole vaipa.	<input type="checkbox"/>	Eemaldage vaip.



Märkige üles toote seerianumber ja artikli number, nagu ette nähtud, ja lisage sellele lehele oma kviitung.

Mudel (Mod.):
 Artiklinumber (Art.No.):
 Seerianumber (Ser.No.):

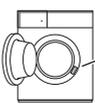
Art. No.	Mod.
 <p> Made in Italy © Inzer IKEA Systems B.V. 1999 704.334.42 21552 IKEA of Sweden AB SE-343 81 Almhult </p>	<p>1910</p> <p>Mod. TVÄTTAD PNC: 914580227 00 Type: FL1454341 230V - 50Hz 2200W 10A</p> <p>   Ser.No. </p>
Ser. No.	

Esimene kasutamine

- i** Paigaldamise ajal või enne esimest kasutamist võib seadmes olla veidi vett. Tegemist on jääkveega, mis on jäänud seadmesse tehases läbi viidud veega testimise tõttu; testimise eesmärgiks on tagada klientidele parimas töökorras seadmed; tegemist ei ole veaga.
1. Veenduge, et elektrivarustus oleks kättesaadav ja veekraan lahti.

2. Kallake 2 liitrit vett pesuainesahtli põhipesu lahtrisse tähisega .
- See toiming lülitab sisse tühjendussüsteemi.
3. Kallake väike kogus pesuainet lahtrisse tähisega .
4. Valige ja käivitage kõrgeima temperatuuriga programm puuvillasele ilma trumlis oleva pesuta.
- See eemaldab kõikvõimaliku mustuse trumlist ja paagist.

Juhtpaneel

Juhtpaneeli kirjeldus

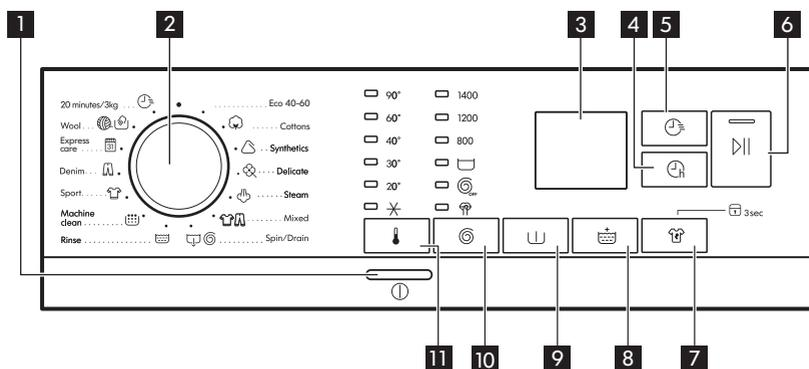

- i** Valikuid/funktsioone ei saa kõigi pesuprogrammidega valida. Kontrollige valikute/funktsioonide ja programmide omavahelist sobivust jaotisest "Programmitalvel". Valikud/funktsioonid võivad ka teineteist välistada; sel juhul ei lase seade omavahel mittesobivaid valikuid/funktsioone valida.

1	① Sisse/välja-nupp	Seadme sisse- või väljalülitamiseks vajutage paar sekundit seda nuppu. Seadme sisse- või väljalülitamisel kõlavad kaks erinevat heli. Kuna ooterežiimi funktsioon lülitab seadme automaatselt mõne minuti pärast energia kokkuhoidmise nimel välja, seadme uuesti sisselülitamiseks vajutage seda nuppu. Lisateavet leiate peatükis "Igapäevane kasutamine" olevast jaotisest "Ooterežiim".
2	Programminupp	Keerake programminuppu soovitud programmi valimiseks.

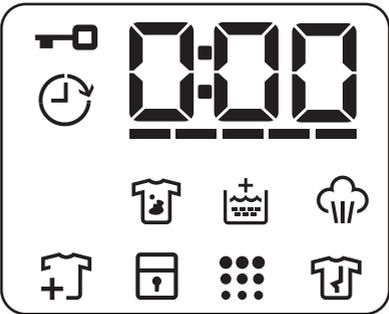
<p style="text-align: center;">3</p>	<p>Ekraan</p>	<div style="border: 1px solid black; border-radius: 15px; padding: 10px; margin-bottom: 10px;">  </div> <ul style="list-style-type: none"> •  Lukustatud ukse indikaator: <ul style="list-style-type: none"> - Indikaator põleb: ust ei saa avada. Pesumasin töötab või on seiskunud, kuid veega täidetud. - Indikaator kustunud: ust saab avada. Programm on lõppenud või masin on veest tühjendatud. •  Viitkäivituse indikaator. •  Digitaalne indikaator võib näidata: lähtestusasendit (— — —); programmi kestust (nt 2:40); viivitsaega (nt 2h); tsükli lõppu (0:00); hoiatuskoodi (nt E20); veaindikaatorit (— — —). •  FlexTime indikaator. •  Plekieemalduse indikaator. •  Lisalooputuse indikaator. •  Aurufaasi indikaator. •  Pesu lisamise indikaator. Põleb pesufaasi algusjärgus, mil seadme saab veel seisma panna ja vajadusel pesu juurde lisada. •  Lapseluku indikaator. •  Masina puhastuse indikaator. See on soovitus läbi viia trumli puhastamine. •  Kortsumisvastase tsükli indikaator.
<p style="text-align: center;">4</p>	<p> Viitkäivituse puutenupp</p>	<p>Selle valikuga saate programmi alguse endale sobivamale ajale edasi lükata. Puudutage järjest nuppu, et valida vajalik viivitsaeg. Aeg pike- neb 1-tunniste sammudena kuni 20 tunnini.</p>

5	 <p>FlexTime puutenupp</p>	<p>Selle valikuga saate programmi kestust vähendada vastavalt pesu kogusele ja määrdumistasemele. Selle pesuprogrammi valimisel kuvatakse ekraanil selle vaikekestus ja kriipsud -----.</p> <p>Puudutage seda nuppu, et programmi kestust vastavalt vajadusele vähendada. Ekraanil kuvatakse programmi uus kestus ja kriipsude arv väheneb vastavalt:</p> <ul style="list-style-type: none"> ----- sobib täiskoguses tavaliselt määrdunud esemete puhul. ---- kiirtsükkel täiskoguses kergelt määrdunud esemete puhul. --- väga lühike tsükkel väiksema koguse kergelt määrdunud esemete puhul (soovitatavalt pool kogust). - kõige lühem tsükkel väikese pesukoguse värskendamiseks.
6	 <p>Start/paus-puutenupp</p>	<p>Selle nupuga saate valitud pesuprogrammi käivitada või peatada.</p>
7	 <p>Plekieemalduse puutenupp ja lapseluku püsivavaliik  3s</p>	<ul style="list-style-type: none"> • Puudutage seda nuppu plekieemalduse valikuks . See valik on mõeldud tõrksate plekkide eemaldamiseks. Kallake plekieemaldi EELPESU lahtrisse. • Hoidke seda nuppu 3 sekundit allavajutatult, et valida lapselukufunktsioon  3s. See funktsioon takistab lastel juhtpaneeliga mängimast: kõik nupud on välja lülitatud. Valiku tühistamiseks hoidke seda nuppu 3 sekundit allavajutatult.
8	 <p>Lisaloputuse puutenupp</p>	<p>See seade on välja töötatud vee kokkuhoidu silmas pidades. Kui pesu on vaja loputada suurema koguse veega (lisaloputus), valige see funktsioon. Sel juhul teostatakse mõned täiendavad loputused. See on soovitatav valik inimestele, kes on pesuvahendite suhtes allergilised.</p> <p> Puutenupu kohal asuv vastav indikaator süttib ja jääb ka järgmiste tsüklite ajaks põlema, kuni valik välja lülitatakse.</p>
9	 <p>Eelpesu puutenupp</p>	<p>Kasutage seda funktsiooni pesuprogrammile 30 °C eelpesutsükli lisamiseks.</p> <p>See valik sobib tugevasti määrdunud pesu, eeskätt liivaste, tolmuste, mudaste jms riiete puhul.</p>

<p>10</p>	<p>⊙ Tsentrifugimise ja lisavalikute puutenupp</p>	<p>Programmi valimisel valib seade automaatselt maksimaalse pöörlemiskiiruse, välja arvatud programmiga Teksariie. Selle nupuga saate muuta pöörlemiskiiruse vaikeväärtust või valida ühe täiendavatest tsentrifuugimisvalikutest:</p> <ul style="list-style-type: none"> • Loputusvee hoidmine . Süttib vastav indikaator. Lõpuntsentrifuugimist ei teostata. Viimane loputusvesi jäetakse trumlisse, et riided ei kortsuks. Pesuprogrammi lõpus jääb vesi trumlisse. Uks jääb lukustatuks ja trummel pöörleb regulaarselt, et vältida riiete kortsumist. Ukse avamiseks tuleb vesi seadmest välja lasta. Vt jaotist "Vee väljalaskmine pärast tsükli lõppu" peatükis "Igapäevane kasutamine". • Tsentrifugimiseta . Süttib vastav indikaator. Valige see funktsioon, kui soovite tsentrifuugimistsüklid välja lülitada. Seade teostab ainult valitud pesuprogrammi tühjendustsükli. Valige see funktsioon väga õrnade kangaste puhul. Loputustsükkel kasutab mõne pesuprogrammi puhul rohkem vett. • Vaikne tsükkel . Süttib vastav indikaator. Vahepealne ja lõpuntsentrifuugimine teostatakse õrnemalt ja programm lõpeb trumlisse jäetava veega. Uks jääb lukustatuks. Trummel pöörleb regulaarselt, et vähendada kortsumist. Ukse avamiseks tuleb vesi seadmest välja lasta. Vt jaotist "Vee väljalaskmine pärast tsükli lõppu" peatükis "Igapäevane kasutamine". Kuna tegemist on väga vaikse programmiga, sobib see kasutamiseks öösel, mil saab kasutada ka odavamat elektrit. Mõne programmi puhul kasutatakse loputamisel rohkem vett. <p> Umbes 18 tunni pärast tühjeneb seade automaatselt veest.</p>
<p>11</p>	<p>🌡️ Temperatuuri puutenupp</p>	<p>Pesuprogrammi valimisel soovib seade automaatselt vaike-temperatuuri. Selle valikuga saate muuta temperatuuri. Süttib valitud temperatuuri indikaator. Indikaator  = külm vesi.</p>

Mitmekeelsed tähised

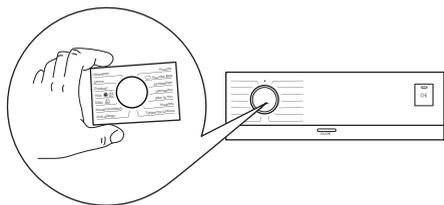

Seadme juurde kuuluvad mitmekeelsed kleebitavad tähised. Sobiva tähise saab kleepida programminupu ümber.

Programmid

Programmitabel

Programm Vaiketemperatuur Temperatuurivahemik	Aluseks võetud pöörlemiskiirus Tsentrifugimiskiiruse vahemik (p/min)	Max kogus	Programmi kirjeldus (Pesu tüüp ja määrdumisaste)
Eco 40-60 40 °C ¹⁾	1400 p/min (1400 – 800 rpm)	8.0 kg	Valge puuvillane ja värvikindel puuvillane. Tavaliselt määrdunud esemed. Energiatarve väheneb ja pesuprogrammi aeg pikeneb, tagades sel viisil head pesutulemused.
 Puuvillane 40 °C 90 °C – külm	1400 p/min (1400 – 800)	8.0 kg	Valge puuvillane ja värviline puuvillane. Tavaline ja tugev määrdumine.
 Sünteetika 40 °C 60 °C – külm	1200 p/min (1200 – 800)	3.0 kg	Sünteetilised või segakangast esemed. Tavaliselt määrdunud esemed.
 Õrn pesu 30 °C 40 °C – külm	1200 p/min (1200 – 800)	2.0 kg	Õrnad kangad nagu akrüül, viskoos, polüester ja muud õrnpesu eeldavad segakangad. Tavaliselt või kergelt määrdunud esemed.
 Aur Aur	-	1.0 kg	Auruprogramm puuvillaste ja tehiskiust esemete jaoks. See tsükkel eemaldab pesult lõhnad ²⁾

Programm Vaiketemperatuur Temperatuurivahemik	Aluseks võetud pöörlemiskiirus Tsentrifuugimiskiiruse vahemik (p/min)	Max koogus	Programmi kirjeldus (Pesu tüüp ja määrdumisaste)
 Segakangad 30 °C 40 °C – külm	1200 p/min (1200 – 800)	3.0 kg	Tehiskiud ja segakangad. Tavaliselt määratud esemed.
 Tsentrifuugimine/tühjendamine	1400 p/min (1400 – 800)	8.0 kg	Kõik materjalid, välja arvatud villased ja õrnad kangad. Pesu tsentrifuugimiseks ja trumli veest tühjendamiseks.
 Loputus	1400 p/min (1400 – 800)	8.0 kg	Kõik materjalid, välja arvatud villased ja väga õrnad kangad. Programm pesu loputamiseks ja tsentrifuugimiseks. Vaike-pöörlemiskiirus on puuvillase pesu jaoks kasutatav kiirus. Vähendage pöörlemiskiirust vastavalt pestava pesu tüübile. Vajadusel valige loputuskordade lisamiseks valik Lisaloputus. Seade sooritab madalal pöörlemiskiirusel õrnad loputused ning lühikese tsentrifuugimise.
 Masina puhastamine 60 °C	1200 p/min (1200 – 800)	-	Kuuma veega hooldusüksikel trumli puhastamiseks ja värskendamiseks ning ebameeldivaid lõhnu tekitavate jääkide eemaldamiseks. Parimate tulemuste saamiseks kasutage seda tsükli kord kuus. Enne selle tsükli käivitamist eemaldage trumlist kõik esemed. Keerake pesuainejaoturi PESEMISE sektsioonis klapp ülespoole-asendisse. Kallake pesuainejaoturi pesufaasi sektsiooni kas kloori sisaldavat pleegitusainet või pesumasina puhastusvahendit. ÄRGE kasutage mõlemat korraga.  Puhastusainejääkide eemaldamiseks käivitage pärast trumli puhastust tühja trumli ja ilma pesuvahendita loputussükkel.
 Spordiriided 30 °C 40 °C – külm	1200 p/min (1200 – 800)	3.0 kg	Tehiskiust spordiriided. See programm on mõeldud kaasaegsete välispordiriide või spordiriide (võimlemis-, rattasõidu-, jooksu- vms) kergeks pesemiseks.

Programm Vaiketemperatuur Temperatuurivahemik	Aluseks võetud pöörlemiskiirus Tsentrifugimiskiiruse vahemik (p/min)	Max kogus	Programmi kirjeldus (Pesu tüüp ja määrdumisaste)
 Teksariie 30 °C 40 °C – külm	800 p/min (1200 – 800)	3.0 kg	Spetsiaalne programm teksariitele kasutab õrnatoimelist pesu, et minimeerida luitumist ja jutte. Parima tulemuse saamiseks on soovitatav pesukogust vähendada.
 Kiirhooldus 40 °C 60 °C – külm	1200 p/min (1200 – 800)	3.0 kg	Puuvillased ja segakangad. Kergelt määrdunud esemed. Optimaalsed pesutulemused ja täiuslik kangahooldus lühikese ajaga igapäevase pesu pesemisel.
 Villane 40 °C 40 °C – külm	1200 p/min (1200 – 800)	1.5 kg	Masinaga pestav vill, käsitsi pestav vill ja muud kangad, millel on hooldussümbol „käsipesu“ ³⁾ .
 20 minutit/3 kg 30 °C 40 °C – 30 °C	1200 p/min (1200 – 800)	3.0 kg	Väga lühike tsükkel puuvillastele ja tehiskiuust kergelt määrdunud või ainult üks kord kantud esemetele.

1) Vastavalt Euroopa Komisjoni määrusele EL 2019/2023 on see 40 °C programm suuteline pesema tavaliselt määrdunud puuvillast pesu, mis on tähistatud pestavaks 40 °C või 60 °C juures, korraga sama tsükliga.



Pesu saavutatud temperatuuri, programmi kestuse ja muude andmete kohta leiate lisateavet peatükist „Tarbimisväärtused“.

Energiatarbimise seisukohast on kõige energiatõhusamad üldiselt need programmid, mis kasutavad madalamaid temperatuure ja on pikema kestusega.

2) Loomade lõhna auruga eemaldada ei saa.

3) Õrna pesemise tagamiseks pöörleb trummel selle tsükli ajal aeglaselt. Võib tunduda, et trummel ei pöörlegi või ei pöörle õigesti, kuid selle programmi puhul see peabki nii olema.

Programmi valikute ühilduvus

Programm					 1)		 2)		
Eco 40-60	■	■	■		■	■	■	■	■
	■	■	■	■	■	■	■	■	■
	■	■	■	■	■	■	■	■	■
	■	■	■	■		■		■	

Pro-gramm					 1)		 2)		
								■	■
	■	■	■	■	■	■		■	■
	■		■					■	
	■	■	■			■		■	
	■		■					■	
	■	■	■		■	■		■	
	■	■	■	■		■	■	■	
	■	■	■	■	■	■	■	■	
	■	■	■					■	
	■		■					■	

1) Valikuid Eelpesu ja Plekieemaldus pole võimalik korraga valida.

2) See funktsioon ei ole saadaval, kui temperatuur on madalam kui 40 °C.

Programmidega sobivad pesuained

Programm	Universaalne pesupulber ¹⁾	Vedel pesuaine	Vedel pesuaine värvilistele	Õrnad villased	Spetsiaalne
Eco 40-60	▲	▲	▲	--	--
	▲	▲	▲	--	--
	▲	▲	▲	--	--
	--	--	--	▲	▲
	--	▲	▲	--	--
	--	▲	▲	--	▲
	--	--	▲	▲	▲
	--	▲	▲	--	--
	--	--	--	▲	▲
	--	▲	▲	--	--

1) Temperatuuril üle 60 °C on soovitatav kasutada pesupulbrit.

▲ = soovitatav

-- = mittesoovitatav

Seaded

Helisignaamid

Selle seadmel on erinevad helisignaamid, mis hakkavad tööle:

- Seadme sisselülitamisel (spetsiaalne lühike heli).
- Seadme väljalülitamisel (spetsiaalne lühike heli).
- Nuppude puudutamisel (klõpsu-heli).
- Vale valiku tegemisel (3 lühikest heli).
- Programmi lõppemisel (2 minuti jooksul kõlavad helid).
- Seadme rikke puhul (umbes 5 minuti jooksul kõlavad lühikesed helid).

Programmi lõppemisel kõlavate helisignaalide **aktiveerimiseks/deaktiveerimiseks** puudutage 2 sekundi jooksul samaaegselt nuppu  ja nuppu . Ekraanil kuvatakse Sisse või Välja.

-  Helisignaalide väljalülitamisel töötavad need ikka, kui seadmel on rike.

Lapselukk 3s

Selle valikuga saate takistada lastel juhtpaneeliga mängimast.

Selle valiku **aktiveerimiseks/deaktiveerimiseks** hoidke plekieemalduse nuppu , kuni indikaator  **süttib/kustub** ekraanil.

Kui see on sisse lülitatud, naaseb seade vaikimisi sellesse valikusse, kui seade välja lülitatakse või kui programmi muudetakse/lähtestatakse. Mis tahes nupu vajutamisel indikaator  vilgub, näitamaks, et nupud on välja lülitatud.

Lapseluku funktsiooni ei saa valida mõne sekundi jooksul pärast seadme sisselülitamist.

Igapäevane kasutamine

-  **HOIATUS!** Vt ohutust käsitlevaid peatükke.

Seadme sisselülitamine

1. Ühendage toitepistik pistikupessa.
2. Keerake veekraan lahti.
3. Seadme sisselülitamiseks vajutage mõni sekund sisse/välja-nuppu .

Kõlab lühike meloodia.

Programmi valimine

1. Sobiva programmi valimiseks keerake programminuppu.

Nupu Start/paus  indikaator vilgub. Ekraanil kuvatakse hinnanguline programmi kestus.

2. Temperatuuri ja/või pöörlemiskiiruse muutmiseks puudutage vastavaid nuppe.
3. Soovi korral valige üks või rohkem valikut vastavaid nuppe puudutades. Vastavad indikaatorid põlevad.

-  Kui tehtud valik **ei ole võimalik**, kõlab helisignaali ja ekraanile kuvatakse -- --.

Pesu panemine masinasse

1. Avage seadme uks.
2. Enne esemete seadmesse panekut tühjendage taskud ja voltige riided lahti.
3. Asetage pesuesemed ükshaaval trumlisse.

Ärge ületage iga programmi puhul soovitatud maksimaalset pesukogust.

4. Sulgege uks korralikult.

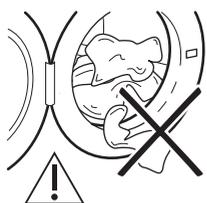

Et hoida ära võimalikku leket ja vältida riiete kahjustamist, tuleb jälgida, et ükski ese ei jääks ukse ja tihendi vahele kinni.

⚠ HOIATUS! Väga õliste või rasvaste riiete pesemine pesumasinas võib kahjustada seadme kummist osi.

Pesuaine ja lisandite lisamine

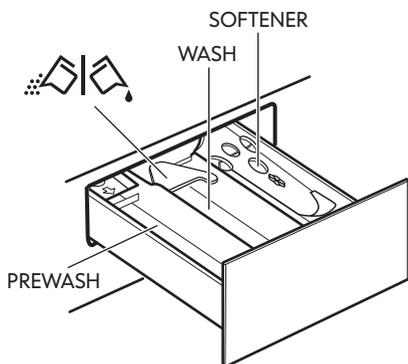

PREWASH – lahter eelpesu tsükli, leotusprogrammi või plekieemaldi jaoks.

Eelpesu ja leotuse pesuaine lisatakse pesuprogrammi alguses

WASH – lahter pesutsükli jaoks.

SOFTENER – lahter pesupehmedaja ja muude vedelate töötlusvahendite jaoks (loputusvahend, tärgeldusvahend).

MAX – vedelate lisandite maksimumtase.

 – klapp pesupulbri või vedela pesuaine jaoks.

i Järgige toote tootja soovitusi kasutuskoguste kohta ning ärge ületage kunagi pesuainejaoturi sahtlis olevat tähist **MAX**. Õige pesuaine koguse mõõtmise kohta vt lisateavet jaotisest „Vee kareduse astmed“. Igasuguseid pesupehmedajad või tärgeldamislisandid tuleb valada lahtrisse enne pesuprogrammi alustamist.

i Vajadusel eemaldage pesutsükli lõppemisel pesuainejaoturi sahtlist sinna kogunenud pesuainejäägid.

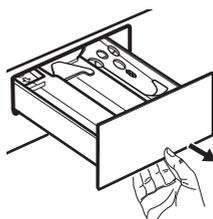

Tõmmake pesuainejaoturi sahtel välja lõppasendisse.

Valage pesuainet lahtrisse WASH või mõnda teise lahtrisse, kui seda nõuab valitud programm/funktsioon.

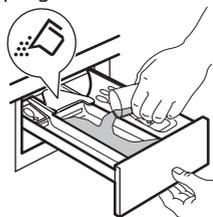

Pesupulbri puhul: klapp pööratud üles.

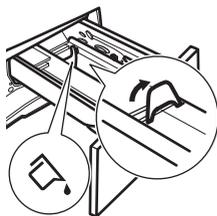

Vedela pesuaine puhul: klapp pööratud alla.

Kui klapp on vedela pesuaine asendis:

- Ärge kasutage želatiinistaolist ega väga viskoosset vedelat pesuainet.
- Ärge ületage klapiil olevat vedela pesuaine koguse tähist.
- Ärge valige eelpesu tsükli.
- Ärge valige viitkävitus tsükli.

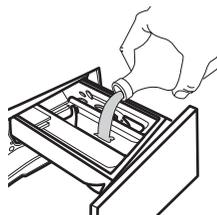

Valage pesupehmedaja lahtrisse tähisega  (ärge ületage **MAX** tähist).

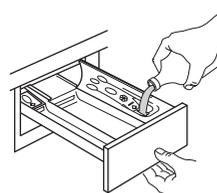

Sulgege pesuainejaoturi sahtel korralikult. Veenduge, et klapp ei takista sahtli sulgemist.

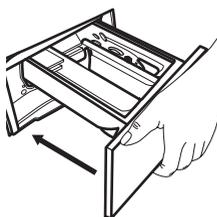

Programmi valimine

1. Sobiva programmi valimiseks keerake programminuppu.

Nupu Start/paus  indikaator vilgub. Ekraanil kuvatakse hinnanguline programmi kestus.

2. Temperatuuri ja/või pöörlemiskiiruse muutmiseks puudutage vastavaid nuppe.
3. Soovi korral valige üks või rohkem valikut vastavaid nuppe puudutades. Vastavad indikaatorid põlevad.

-  Kui tehtud valik **ei ole võimalik**, kõlab helisignaali ja ekraanile kuvatakse **---**.

Programmi käivitamine

Programmi käivitamiseks puudutage nuppu Start/paus . Indikaator lõpetab vilkumise ja jääb põlema. Programmi ei saa käivitada, kui programmi indikaator on kustunud ega vilgu (nt kui programminupp on vales asendis).

Programm käivitub, uks on lukustatud.

Ekraanil kuvatakse indikaator .

-  Enne vee sissevõtmist võib lühiajaliselt töötada tühjendusump.

Programmi käivitamine viitkävitusega

1. Puudutage järjest viitkävitus nuppu , kuni ekraanile ilmub soovitud viivitusae. Ekraanil kuvatakse indikaator .
2. Puudutage nuppu Start/paus . Uks lukustub ja seade alustab viitkävitus pöördloendust. Ekraanil kuvatakse indikaator .

Kui pöördloendus on lõppenud, käivitub programm automaatselt.

Viitkävitus tühistamine pärast pöördloenduse algust

Viitkävitus tühistamine:

1. Seadme peatamiseks puudutage nuppu Start/paus . Vastav indikaator vilgub.
2. Puudutage järjest viitkävitus nuppu , kuni ekraanile ilmub  ja indikaator  kustub.
3. Puudutage uuesti nuppu Start/paus , et programm kohe käivitada.

Viitkäivituse muutmine pärast pöördloenduse algust

Viitkäivituse muutmine:

1. Seadme peatamiseks puudutage nuppu Start/paus . Vastav indikaator vilgub.
2. Puudutage järjest viitkäivituse nuppu , kuni ekraanile ilmub soovitud viivitusae.
3. Uue pöördloenduse käivitamiseks puudutage uuesti nuppu Start/paus .

AutoAdjust System pesukoguse tuvastamine

Pärast nupu Start/paus  puudutamist:

1. AutoAdjust System käivitab programmi kestuse täpseks arutamiseks pesukoguse tuvastamise. Selle faasi ajal kuvab numbrite all olev indikaator ----- lühikese animatsiooni.
2. Umbes 15-20 minuti pärast kaob indikaator ----- ja ekraanil kuvatakse uus tsükli kestus. Seade reguleerib programmi pikkust automaatselt vastavalt pesu kogusele, et saavutada parimad pesutulemused lühima võimaliku ajaga.

Programmi peatamine ja valikute muutmine

Programmi töö ajal saate muuta **vaid mõnda** funktsiooni:

1. Puudutage nuppu Start/paus . Vastav indikaator vilgub.
2. Muutke valikuid. Ekraanil olev info muutub vastavalt.
3. Puudutage uuesti nuppu Start/paus . Pesuprogramm jätkab tööd.

Töötava programmi tühistamine

1. Vajutage sisse/välja nuppu , et tühistada programm ning seade välja lülitada.
2. Seadme sisselülitamiseks vajutage uuesti sisse/välja nuppu .

-  Kui AutoAdjust System on läbi viidud ja seade on alustanud vee sissevõtmist, käivitub uus programm **ilma AutoAdjust System** kordamata. Raiskamise ärahoidmiseks jääb vesi koos pesuainega masinasse.

Tühistamiseks on ka teine võimalus:

1. Keerake programminupp asendisse "Lähtesta" .
2. Oodake 1 sekund. Ekraanil kuvatakse ----.

Nüüd võite valida uue pesuprogrammi.

Ukse avamine

-  **HOIATUS!** Kui trumlis oleva vee temperatuur ja tase on liiga kõrged ja/või trummel veel pöörleb, ei tohiks te ust avada.

-  **Pesu lisamine.** Soovitav on lisada pesu, kuni  on sees.

Programmi või viitkäivituse töötamise ajal on seadme uks lukustatud. Ekraanile ilmub indikaator .

1. Puudutage nuppu  Start/Paus. Ekraanil kustub vastava lukustatud ukse indikaator.
2. Avage seadme uks. Vajadusel lisage või eemaldage pesu. Sulgege uks ja puudutage nuppu  Start/Paus. Programm või viitkäivitus jätkab tööd. Ukse saab avada, kui programm on lõpule jõudnud või programmi  saab seada vett välja laskma; seejärel puudutage nuppu  Start/Paus.

Programmi lõpp

Kui programm on lõppenud, seiskub seade automaatselt. Kõlavad helisignaalid (kui need on aktiveeritud). Näidikul kuvatakse .

Start/Paus  nupu indikaator kustub.

Uks avaneb ja indikaator  kustub.

1. Vajutage seadme väljalülitamiseks  Sisse/Välja nuppu.

Viis minutit pärast programmi lõppu lülitab energiasäästu funktsioon seadme automaatselt välja.

1. Seadet uuesti käivitades näete ekraanil eelmise valitud programmi lõppu. Keerake programminuppu uue tsükli valimiseks.
2. Eemaldage pesu seadmest.
3. Veenduge, et trummel on tühi.
4. Hallituse ja ebameeldiva lõhna vältimiseks hoidke seadme uks ja pesuainesahtel kergelt paakil.
5. Sulgege veekraan.

Vee väljalaskmine pärast tsükli lõppu

Kui olete valinud programmi või valiku, mille lõpus jääb viimane loputusvesi paaki, programm on lõppenud, kuid:

- Ajaalal kuvatakse  ja ekraanile ilmub lukustatud ukse tähis .
- Start/Paus  nupu indikaator hakkab vilkuma.
- Trummel pöörleb regulaarsete vahedega, et takistada pesu kortsumist.
- Uks jääb lukku.
- Ukse avamiseks tuleb vesi väljutada:

1. Vajadusel puudutage tsentrifuugimise  nuppu, et vähendada seadme poolt soovitatud pöörlemiskiirust.
2. Vajutage Start/Paus  nuppu: seade tühjeneb veest ja hakkab tsentrifuugima.

Funktsioonide indikaator  või  kustub.

1. Kui olete valinud  ja pöörlemiskiirust ei ole muudetud, siis Start/Paus nupu  vajutamisel teostab seade ainult veest tühjendamise.

3. Kui programm on lõppenud ja ukسلuku indikaator  kustub, saate ukse avada.
4. Seadme väljalülitamiseks vajutage mõne sekundi jooksul Sisse/Välja  nuppu.
5. Sulgege veekraan.

Ooterežiimi funktsioon

Ooterežiimi funktsioon lülitab seadme automaatselt välja, et vähendada energiatarbimist, kui:

- Te pole seadet 5 minutit kasutanud, kui ükski programm ei tööta.
Vajutage sisse/välja-nuppu , et seade käivitada.
- Pärast 5 minuti möödumist pesuprogrammi lõpust.
Vajutage sisse/välja-nuppu , et seade käivitada.
Ekraanil kuvatakse viimase pesuprogrammi lõppu. Keerake programminuppu uue tsükli valimiseks.

Kui valikunupp on keeratud

lähtestusasendisse , lülitub seade automaatselt 30 sekundi pärast välja.

1. Kui olete valinud programmi või valiku, mille lõppedes jääb vesi trumliisse, siis ooterežiimi funktsioon seadet **välja ei lülita**, et teil oleks meeles vesi seadmest välja lasta.

Vihjeid ja näpunäiteid



HOIATUS! Vt ohutust käsitlevaid peatükke.

Pesu kogus

- Sorteerige pesu järgmiselt: valge, värviline, sünteetiline, õrn pesu ja villane pesu.

- Järgige pesemisjuhiseid, mis on riiete hooldussiltidel.
- Ärge peske korruga valgeid ja värvilisi esemeid.
- Mõned värvilised esemed võivad esmasel pesul oma värvi kaotada. Soovitame esimestel kordadel neid esemeid pesta eraldi.
- Nõõpige kinni padjapüürid, sulgege lukud, haagid ja trukid. Pange kinni rihmad.
- Keerake pahupidi mitmekihilised riided, villased ja trükimustrilised riided.
- Töödelge tugevamaid plekke.
- Peske tugevaid plekke ettenähtud pesuainega.
- Olge kardinatega ettevaatlik. Eemaldage kardinatelt klambrid või asetage need pesukotti või padjapüüri.
- Ärge peske masinas palistusteta või õblemata servadega rõivaid.
- Peske väikesi esemeid (tugikaartega rinnahoidjaid, vöösid, sukkpükse) pesukotis.
- Ärge peske masinas pika karvaga karusnahkseid esemeid või mittekvaliteetseid esemeid, mis võivad rohkesti karvu ja ebemeid tekitada ning äravoolusüsteemi ummistada, nii et olete sunnitud teenindusse pöörduma.

Rasketieemaldatavad plekid

Mõnele plekile ei piisa ainult veest ja pesuainest.

Soovitame neid plekke töödelda enne esemete masinasse panemist.

Saadaval on spetsiaalsed plekieemaldajad. Kasutage plekieemaldajat, mis vastab pleki tüübile ja kangale.

Ärge pihustage plekieemaldit riinetele seadme läheduses, sest see võib masina plastist osi kahjustada.

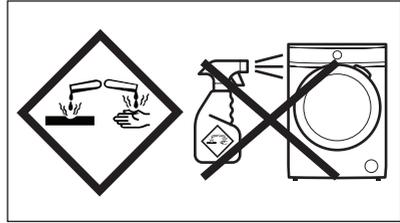

Pesuaine tüüp ja kogus

Lisaks headele pesutulemustele aitab õigesti valitud pesuaine ja õige kogus vältida ka keskkonna saastamist:

- Kasutage ainult pesumasinate jaoks valmistatud pesuaineid ja muid lisandeid. Kõigepealt järgige neid üldisi reegleid:
 - pesupulbrid kõigile kangatüüpidele, välja arvatud õrn pesu. Valge pesu puhul tuleks eelistada pleegitusainet sisaldavat pulbrit ja desinfitseerivaid,
 - vedelad pesuained, soovitatavalt madalal temperatuuril pestavate (60 °C maks.) kõigi kangatüüpide või spetsiaalselt villaste esemete jaoks.
- Pesuaine valik ja kogus sõltub: riiete tüübist (õrn pesu, villased, puuvillased vm), värvist, pesu kogusest, määrdumisastmest, vee temperatuurist ja kareduse astmest.
- Järgige alati pesuaine või lisaainete valmistajate pakenditel olevaid juhiseid, ärge suurendage maksimaalset soovitatud pesuainekogust (**MAX**).
- Ärge segage erinevaid pesuaineid.
- Kasutage vähem pesuainet, kui:
 - pesete väikest kogust,
 - pesu on kergelt määrdunud,
 - pesemise käigus tekib liiga palju vahtu.
- Pesuainetablettide või pesupähklite kasutamisel asetage need alati otse trumlisse, mitte pesuainejaurisse.

Liiga väike kogus pesuainet võib põhjustada:

- ebarahuldavaid pesutulemusi,
- pesu võib muutuda hallikaks,
- pesu jääb rasvaseks,
- seadmes tekib hallitus.

Liiga suur kogus pesuainet võib põhjustada:

- liigset vahtu,
- halvemaid pesutulemusi,
- ebapiisavat loputamist,
- suuremat koormust keskkonnale.

Ökoloogilised näpunäited

Vee ja energia kokku hoidmiseks ja keskkonna säästmiseks soovime järgmist:

- **Tavaliselt määratud pesu** võib pesta **ilma eelpesuta**, et kokku hoida pesuainet, vett ja aega (samuti säästab see loodust!).
- Kui täidate pesumasina **maksimumkoguses pesuga, mis on iga programmi jaoks ette nähtud, aitab see vähendada vee- ja energiakulu.**
- Piisava eelneva töötuse puhul on plekid ja mõõdukas mustus eemaldatavad; pesu võib pesta ka madalamal temperatuuril.
- Õiges koguses pesuaine kasutamiseks vaadake pesuainetootja antud soovitusi ja tehke selgeks, milline on teie piirkonna vee karedus. Vt jaotist "Vee karedus".
- Valige **maksimaalne võimalik pöörlemiskiirus** pesuprogrammi puhul **enne pesu kuivatamist trummelkuivatis**. Nii säästate kuivatamisel energiat!

Vee kareduse tase

Vee karedust liigitatakse n-ö kareduse kraadideks. Teavet oma piirkonna vee kareduse kohta saate oma vee-ettevõttelt või kohalikust omavalitsusest.

Omadus	Vee kareduse tase	
	Saksa kraadid (dH)	Prantsuse kraadid (T.H.)
Pehme	0-7	0-15
Keskmine	8-14	16-25
Kare	15-21	26-37
Väga kare	> 21	> 37



Kui vee kareduse tase on keskmine kuni kõrge, tuleks kasutada veepehmendajat. Järgige tootjapoolseid juhiseid. Pesuainekogust saab alati muuta (vähendada) vastavalt vee kareduse tasemele.

Puhastus ja hooldus



HOIATUS! Vt ohutust käsitlevaid peatükke.

Regulaarne puhastamine

Regulaarne puhastamine aitab teie seadme eluiga pikendada.

Pärast tsüklit hoidke ust ja pesuainejaoturit kergelt avatuna, et tekitada õhuringlus ja eemaldada seadmes olev niiskus: nii väldite hallituse ja halva lõhna tekkimist.

Kui seadet ei kasutata pikka aega: sulgege veekraan ja lahutage seade vooluvõrgust.

Regulaarse puhastamise näitlik kava:

Katlakivi eemaldamine	Kaks korda aastas
Hoolduspesu	Üks kord kuus
Uksetihendi puhastamine	Iga kahe kuu tagant
Trumli puhastamine	Iga kahe kuu tagant
Pesuainejaoturi puhastamine	Iga kahe kuu tagant

Tühjenduspumba filtri puhastamine	Kaks korda aastas
Sissevõtuvooliku ja klapi filtri puhastamine	Kaks korda aastas

Järgnevalt kirjeldatakse kõigi osade puhastamist.

Kõrvaliste esemete eemaldamine

- i** Vaadake, et taskud oleksid tühjad ja kõik lahtised detailid oleks enne tsükli käivitamist kinnitatud. Vt jaotist "Pesukogus" peatükis "Nõuandeid ja näpunäiteid".

Eemaldage kõik lahtised detailid (pandlad, nõõbid, mündid), mis võivad sattuda uksetihendi vahele, filtrisse ja trumlisse. Vt jaotisi "Kahesoonele uksetihend", "Trumli puhastamine", "Tühjenduspumba puhastamine" ja "Sissevõtuvooliku ja klapi filtri puhastamine". Vajadusel pöörduge volitatud volitatud hoolduskeskusesse.

Välispinna puhastamine

Puhastage seadet ainult neutraalse pesuaine ja sooja veega. Kuivatage täielikult kõik pinnad. Ärge kasutage küürimisšvamme ega kraapivat materjali.

- ⚠ ETTEVAATUST!** Ärge kasutage alkoholi, lahusteid ega keemilisi aineid.
- ⚠ ETTEVAATUST!** Ärge puhastage metallpindu kloori sisaldavate ainetega.

Katlakivi eemaldamine

- i** Kui vee karedus teie piirkonnas on kõrge või keskmine, soovitame kasutada pesumasinate veepihendajat. Vesi on kare või keskmise karedusega, kui karedus ületab 8 dH.

Kontrollige trumlit regulaarselt, et avastada katlakivi olemasolu.

Tavalised pesuvahendid sisaldavad küll pehmendavaid aineid, kuid aeg-ajalt on siiski soovitatav läbi viia ilma pesuta pesutsükkel koos katlakivieemaldiga.

- i** Järgige alati toodete valmistajate pakenditel olevaid juhiseid.

Hoolduspesu

Pidev madala temperatuuriga programmide kasutamine võib põhjustada pesupulbrijääkide ja ebemete kogunemist ning bakterite tekkimist trumlis või paagis. Tagajärjeks võib olla ebameeldiv lõhn ja hallitus. Jääkide kõrvaldamiseks ja seadme sisemuse puhastamiseks teostage regulaarselt hoolduspesu (vähemalt kord kuus):

- i** Vaadake jaotist „Trumli puhastamine“.

Uksetihend

Kontrollige regulaarselt uksetihendit ja eemaldage kõik objektid siseosalt.



Trumli puhastamine

Kontrollige regulaarselt trumlit, et vältida soovimatute setete kogunemist.

Trumlisse kogunev rooste võib tekkida riietel olevatelt metalldetailidelt või ka kraanivees sisalduvast rauast

Puhastage trumlit spetsiaalselt roostevabale terasele mõeldud tootega.

- i** Järgige alati toodete valmistajate pakenditel olevaid juhiseid. Ärge puhastage trumlist happeliste katlakivieemaldus- või raua või kloori sisaldavate vahenditega või traatsvammiga.

Põhjalikuks puhastamiseks:

1. Eemaldage trumlist kõik esemed.
2. Käivitage programm Masina puhastamine (☼). Lisateavet leiate pesuprogrammide tabelist.
3. Võimalike jääkide väljaloputamiseks lisage trumlisse väike kogus pesupulbrit.

- i** Mõnikord võidakse tsükli lõppedes kuvada ekraanil ikooni ☼. see näitab, et trumli puhastamine on soovitatav. Kui trumli puhastamine on läbi viidud, kaob ka ikoon.

Pesuainesahkli ja sahtli õõnsuse puhastamine

Pesuainesahkli ja sahtli õõnsust tuleb regulaarselt puhastada, et eemaldada kuivanud pesuaine- või kangapehmedaja jäägid ja/või hoida ära hallituse tekkimist. Toimige järgmiselt:

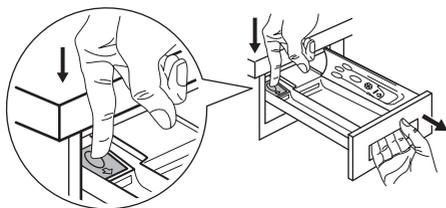

Sahkli eemaldamiseks vajutage hooba allapoole ja tõmmake sahtel välja.

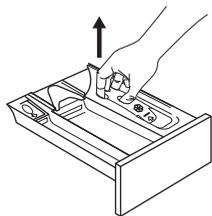

Puhastamise hõlbustamiseks eemaldage ka lisaainelahtri ülaosa.

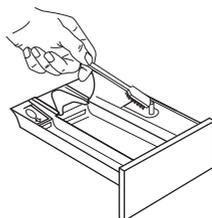

Eemaldage kõva harjaga kõik pesupulbri jäägid.



Loputage kõiki jaoturi sahtli osasid kraani all, et eemaldada kõik kogunenud pulbrijäägid.

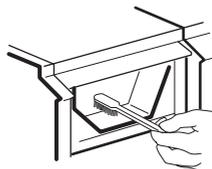

Puhastage sama harjaga õnarus, hoolitsedes, et nii üla- kui alaosa saavad hästi puhtaks.

Pärast pesuainejaoturi ja sahtli õõnsuse puhastamist pange sahtel kohale tagasi ja käivitage ilma pesuta loputusprogramm, et eemaldada trumlist kõik võimalikud jäägid.

Tühjenduspumba puhastamine

⚠ HOIATUS! Ühendage toitepistik pistikupesast lahti;

i Kontrollige regulaarselt tühjenduspumba filtrit ning veenduge selle puhtuses.

Puhastage tühjenduspumpa, kui:

- Seade ei tühjene veest.
- Trummel ei pöörle.
- Seade teeb imelikku müra tühjenduspumba tööstatuse tõttu.
- Ekraanil kuvatakse veakood **E20**.

⚠ HOIATUS!

- Ärge eemaldage filtrit, kui seade töötab.
- Ärge puhastage tühjenduspumpa, kui vesi seadmes on kuum. Oodake, kuni vesi jahtub.

Pumba puhastamiseks:

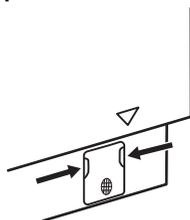

1. Avage pumba kate.

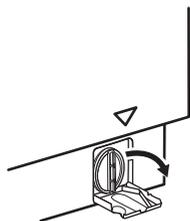

2. Asetage tühjenduspumba avale sobiv anum, kuhu saaks valguda väljavoolav vesi. Filtri eemaldamisel hoidke vee ärakuivatamiseks alati käepärast mõni lapp.

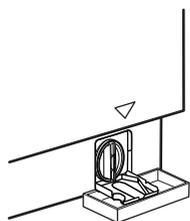

3. Avamiseks keerake filtrit 180 kraadi vastupäeva, kuid ärge välja võtke. Laske veel välja valguda.

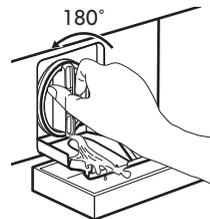

4. Kui anum saab täis, keerake filter tagasi ja kallake anum tühjaks. 5. Korrake samme 3 ja 4, kuni vett enam välja ei valgu.

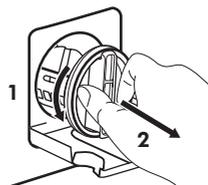

6. Keerake filtrit vastupäeva, et see eemaldada.



7. Vajadusel eemaldage filtri õnarusest sinna kogunenud ebemed ja muu praht. Veenduge, et pumba tiivik pöörleb. Kui see ei pöörle, pöörduge teeninduskeskusse.



8. Peske filtrit voolava vee all.

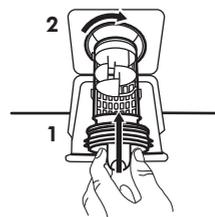

9. Asetage filter tagasi oma kohale seda päripäeva keerates. Lekete vältimiseks keerake filter korralikult kinni.

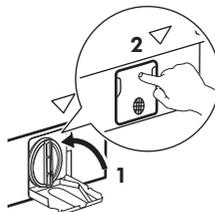

10. Avage pumba kate.

Kui te sooritate avariitühjenduse, peate tühjendussüsteemi uuesti aktiveerima:

1. Pange 2 liitrit vett pesuaine jaoturi põhipesu lahtrisse.
2. Käivitage programm vee tühjendamiseks.

Sissevõtufiltri ja klappifiltri puhastamine

Kui seade täitub veega liiga kaua või ei võta vett üldse sisse, vilgub käivitusindikaator punaselt. Kontrollige, ega sissevõtu- ega klappifilter pole blokeeritud (lisateavet vt jaotisest "Veaotsing").

Toimige järgmiselt:



- Keerake veekraan kinni.
- Keerake voolik kraani küljest lahti.
- Puhastage voolikus olev filter kõva harjaga.
- Keerake sissevõtuvoolik tugevasti tagasi kraani külge.

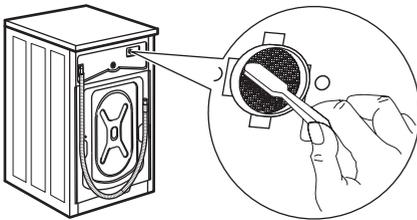

- Keerake voolik seadme küljest lahti. Hoidke lapp käepärast, sest põrandale võib valguda vett.
- Puhastage klapis olevat filtrit kõva harjaga või lapiga.

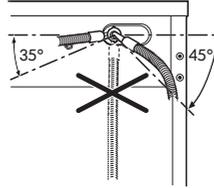

- Kinnitage voolik tagasi seadme külge, keerates seda vasakule või paremale vastavalt paigalduskohale. Lekete vältimiseks paigutage lukustusmutter korrektselt.

- Keerake veekraan lahti.

Avariitühjendus

Kui seade ei suuda vett välja lasta, teostage sama toiming, mida on kirjeldatud jaotises "Tühjenduspumba puhastamine". Vajadusel puhastage pumpa.

Kui te sooritate avariitühjenduse, peate tühjendussüsteemi uuesti aktiveerima:

1. Pange 2 liitrit vett pesuaine jaoturi põhipesu lahtrisse.
2. Käivitage programm vee tühjendamiseks.

Abinõud külmumise vastu

Kui seade on paigaldatud kohta, kus temperatuur võib langeda 0° C või alla selle, eemaldage allesjäänud vesi sisselaskevoolikust ja tühjenduspumbast.

1. Ühendage toitepistik pistikupesast lahti.
2. Sulgege veekraan.
3. Asetage sissevõtuvooliku otsad anumasse ja laske veel voolikust välja voolata.
4. Tühjendage tühjenduspump. Vt hädaolukorras vee tühjendamise toimingut.
5. Kui tühjenduspump on tühi, paigaldage sissevõtuvoolik uuesti.



HOIATUS! Enne seadme uuesti kasutamist veenduge, et temperatuur oleks üle 0 °C. Tootja ei vastuta madalatest temperatuuridest tingitud kahjude eest.

Veaotsing

⚠ HOIATUS! Vt ohutust käsitlevaid peatükke.

Sissejuhatus

Seade ei käivitu või seiskub töö käigus.

Püüdke esmalt leida probleemi lahendus (vt tabelit). Kui probleem ei kao, pöörduge hoolduskeskusse.

⚠ HOIATUS! Eemaldage seade vooluvõrgust enne mis tahes kontrollimise läbiviimist.

Suurema probleemi puhul kõlab helisignaal ning ekraanil kuvatakse veateade ja nupp Start/paus  võib pidevalt vilkuda:

- **E40** - Elektrivarustus on kõikuv. Oodake, kuni elektrivarustus on taas püsiv.
 - **E91** - Elektrooniliste osade ja seadme vahel puudub ühendus. Lülitage seade välja ja siis uuesti sisse. Programm ei lõppenud õigesti või peatati seadme töö liiga vara. Kui veakood kuvatakse uuesti, pöörduge volitatud hoolduskeskusse.
 - **E10** - Seade ei täitu korralikult veega. Pärast hoolikat kontrollimist käivitage seade uuesti, vajutades Start/paus -nuppu; seade proovib tsükli jätkata. Kui probleem püsib, ilmub ekraanile uuesti häirekood.
 - **E20** - Seade ei tühjene veest.
 - **E40** - Seadme uks on lahti või ei ole korralikult suletud. Kontrollige ust!
- i** Kui seade on liiga täis, võtke trumlist mõned asjad vähemaks ja/või hoidke ust kinni ja puudutage samaaegselt nuppu Start/paus , kuni indikaator  lõpetab vilkumise (vt allpool olevat pilti).



Võimalikud tõrked

Probleem	Võimalik lahendus
Programm ei käivitu.	<ul style="list-style-type: none"> • Veenduge, et pistik on pistikupesasse ühendatud. • Veenduge, et seadme uks on suletud. E40 • Veenduge, et kaitsmekapis ei ole kaitse läbi läinud. • Veenduge, et puudutasite Start/paus-nuppu ▷ . • Kui olete valinud viitkäivituse, siis tühistage see või oodake pöördloenduse lõppemiseni. • Lülitage lapseluku funktsioon välja, kui see on sees. • Kontrollige valitud programmi nupu asendit.
Seade ei täitu korralikult veega. E 10	<ul style="list-style-type: none"> • Veenduge, et veekraan on lahti. • Veenduge, et veevarustuse surve ei ole liiga väike. Selle teabe saamiseks pöörduge kohaliku vee-ettevõtte poole. • Veenduge, et veekraan ei ole ummistunud. • Veenduge, et sisselaskevoolik ei oleks muljutud, kahjustatud ega väänatud. • Veenduge, et vee sisselaskevooliku ühendus oleks õige. • Veenduge, et vee sisselaskevooliku ja klapi filtrid ei ole ummistunud. Vt jaotist "Puhastus ja hooldus".
Seade täitub veega ning tühjeneb koheselt.	<ul style="list-style-type: none"> • Veenduge, et tühjendusvoolik on õiges asendis. Voolik võib asetseada liiga madalal. Vt "Paigaldusjuhis".
Seade ei tühjene veest. E20	<ul style="list-style-type: none"> • Veenduge, et valamü äravool ei ole ummistunud. • Veenduge, et tühjendusvoolik ei ole muljutud ega väänatud. • Veenduge, et tühjendusfilter ei ole ummistunud. Vajadusel puhastage filtrit. Vt jaotist "Hooldus ja puhastus". • Veenduge, et tühjendusvooliku ühendus oleks õige. • Valige tühjendusprogramm, kui olete valinud programmi ilma tühjendamisfaasita. • Valige tühjendusprogramm, kui olete valinud programmi, mille lõpus jääb vesi trumlisse.
Seade ei tsentrifuugi või kestab pesutsükkel kauem kui tavaliselt.	<ul style="list-style-type: none"> • Valige tsentrifuugimisprogramm. • Veenduge, et tühjendusfilter ei ole ummistunud. Vajadusel puhastage filtrit. Vt jaotist "Hooldus ja puhastus". • Kohendage esemeid trumlis ning käivitage uuesti tsentrifuugimistsükkel. Probleem võib tekkida, kui seade on tasakaalust väljas.
Põrandal on vett.	<ul style="list-style-type: none"> • Veenduge, et veevoolikute ühendused on tihedad ning et vesi kuskilt ei leki. • Veenduge, et vee sisselaske- ega tühjendusvoolikul ei oleks vigastusi. • Veenduge, et kasutate õiget pesuvahendit ning sobilikku kogust.

Probleem	Võimalik lahendus
Seadme ust ei saa avada.	<ul style="list-style-type: none"> • Veenduge, et valitud on programm, mille lõpus jääb vesi paaki. • Veenduge, et pesuprogramm on lõppenud. • Kui trumlis on vett, valige tühjendus- või tsentrifuugimisprogramm. • Veenduge, et seade saab elektritoidet. • See probleem võib olla põhjustatud seadme rikkest. Pöörduge volitatud hoolduskeskusse. Kui teil on vaja uks avada, lugege tähelepanelikult osa "Ukse avamine avariiolukorras".
Seade teeb imelikku häält ja vibreerib.	<ul style="list-style-type: none"> • Veenduge, et seade on korralikult tasakaalus. Vt "Paigaldusjuhhis". • Veenduge, et pakend ja/või transpordipoldid on eemaldatud. Vt "Paigaldusjuhhis". • Lisage veel pesu trumlisse. Pesukogus võib olla liiga väike. Lisateavet leiате peatükis "Igapäevane kasutamine" olevast jaotisest "Ukse avamine".
Programmi kestus pikeneb või lüheneb programmi käigus.	<ul style="list-style-type: none"> • AutoAdjust System suudab programmi kestust vastavalt pestava pesu tüübile ja kogusele muuta. Vt peatükis "Igapäevane kasutamine" olevast jaotisest "AutoAdjust System pesukoguse tuvastamine".
Pesutulemused on ebarahuldavad.	<ul style="list-style-type: none"> • Suurendage pesuaine kogust või kasutage teist pesuainet. • Enne pesu pesemist eemaldage spetsiaalsete toodetega tugevamad plekid. • Veenduge, et valisite õige temperatuuri. • Vähendage pesukogust.
Pesutsükli ajal tekib trumlis liiga palju vahtu.	<ul style="list-style-type: none"> • Vähendage pesuaine kogust.
Pärast pesutsükli lõppu on pesuainejaoturi sahtlis pesupulbrijäägid.	<ul style="list-style-type: none"> • Veenduge, et klapp oleks õiges asendis (ÜLEVAL pesupulbri jaoks - ALL vedela pesuaine jaoks). • Veenduge, et kasutate pesuainejaoturi sahtlit vastavalt kasutusjuhendis toodud juhiste.

Ukse avamine avariiolukorras

Elektrikatkestuse või seadme rikke korral jääb seadme uks lukustatuks. Pesuprogramm jätkub, kui elektrivarustus taastub. Kui uks jääb lukustatuks seadme rikke korral, saab selle avada avariiolukorra avamisfunktsiooni abil.

Enne ukse avamist:



ETTEVAATUST! Põletusoh!
Veenduge, et vesi ja pesu ei oleks liiga kuumad. Vajadusel laske veel veidi jahtuda.

- ⚠ ETTEVAATUST! Vigastusoh!**
Veenduge, et trummel ei pöörleks. Vajadusel oodake, kuni trummel lõpetab pöörlemise.
- i** Veenduge, et trumlis oleva vee tase ei oleks liiga kõrge. Vajadusel kasutage avariilukorra tühjendust (vt peatüki "Puhastus ja hooldus" jaotist "Tühjendus avariilukorras").

Ukse avamiseks toimige järgmiselt:

1. Seadme väljalülitamiseks vajutage nuppu Sees/väljas .
2. Ühendage toitepistik pistikupesast lahti;
3. Tõmmake avariiluku päästikut üks kord allapoole. Tõmmake seda veelkord alla, hoidke kinni ja samal ajal avage seadme uks. Avariipäästik asub järgmisel joonisel näidatud asukohas.

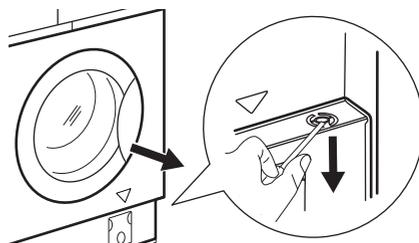

4. Võtke pesu välja ja sulgege siis seadme uks.

Hooldus

Soovitame kasutada originaalvaruosi. Pärast kontrollimist lülitage seade sisse ja vajutage nuppu , et programm taaskäivitada.

Kui probleem ei lahene, pöörduge volitatud hoolduskeskusse. Vajalikud teeninduskeskuse andmed leiате andmesildilt. Vt jaotist 'Ülevaatus kontroll-loend'.

Tarbimisväärtused

Sissejuhatus

- i** Vt www.theenergylabel.eu, et näha täpsemat teavet energiamärgistuse kohta.
- i** Seadme energiamärgisel olevalt QR-koodilt leiате veebilingi teabele, mis on seotud selle seadme jõudlusele vastavalt EL EPREL-i andmebaasis kirjeldatule. Hoidke energiamärgis alles koos kasutusjuhendiga ja kõigi muude dokumentidega, mis seadmega kaasnesid.
Sama teavet EPREL-is on võimalik leida ka aadressilt <https://eprel.ec.europa.eu>, kasutades mudeli nime ja tootenumbrit, mis on toodud andmesildil. Andmesildi täpse asukoha kohta leiате teavet jaotisest „Toote kirjeldus“.

Legend

kg	Pesu kogus.	hh:mm	lühendamiseks.
kWh	Energiatarve.	°C	Pesu temperatuur.
Liitrid	Veekulu.	p/min	Tsentrifuugimiskiirus.

%	Jääkniiskus tsentrifuugimisfaasi lõpus. Mida suurem tsentrifuugimiskiirus, seda suurem on müratase ja seda madalam jääkniiskus.
---	---

- i** Väärtused ja programmi kestus võivad erineda olenevalt tingimustest (nt toatemperatuur, veetemperatuur ja -surve, pesu kogus ja tüüp, toitepinge) ja ka sellest, kas olete programmi vaikeseadid muutnud.

Vastavalt komisjoni määrusele EL 2019/2023

Eco 40-60 programm	kg	kWh	Liitrid	hh:mm	%	°C	p/min ¹⁾
Täiskogus	8.0	1.080	53.0	03:25	53.00	44.0	1351
Pool kogust	4.0	0.714	42.0	02:30	53.00	38.0	1351
Veerand kogust	2.0	0.350	31.0	02:20	54.00	30.0	1351

1) Maksimaalne tsentrifuugimiskiirus.

Võimsustarve eri režiimides

Väljas (W)	Ooterežiim (W)	Viitkäivitus (W)
0.50	0.50	4.00
Maksimaalne aeg olekuni väljas/ooterežiim on 15 minutit.		

Tavalised programmid

- i** Tegemist on ainult kaudsete väärtustega.

Programm	kg	kWh	Liitrid	hh:mm	%	°C	p/min ¹⁾
Puuvillane ²⁾ 90 °C	8.0	2.200	85.0	03:55	52.00	85.0	1400
Puuvillane 60 °C	8.0	1.500	80.0	03:20	52.00	55.0	1400
Puuvillane ³⁾ 20 °C	8.0	0.350	80.0	02:35	52.00	20.0	1400
Süntetika 40 °C	3.0	0.750	75.0	02:10	35.00	40.0	1200

Programm	kg	kWh	Litrid	hh:mm	%	°C	p/min ¹⁾
Õrn pesu 4) 30 °C	2.0	0.300	50.0	00:50	35.00	30.0	1200
Villane 30 °C	1.5	0.250	65.0	01:05	30.00	30.0	1200

1) Tsentrifuugimiskiirust tähistav indikaator.

2) Sobib tugevasti määratud esemete pesemiseks.

3) Sobib kergelt määratud puuvillaste, tehis- ja segakiust kangaste pesemiseks.

4) Kasutata ka kiirpesutsükli kergelt määratud esemetele.

Jäätmekäitlus

Sümboliga  tähistatud materjalid võib ringlusse suunata. Selleks viige pakendid vastavatesse konteineritesse. Aidake hoida keskkonda ja inimeste tervist ja suunake elektri- ja elektroonilised jäätmed ringlusse.

Ärge visake sümboliga  tähistatud

seadmeid muude majapidamisjätmete hulka. Viige seade kohalikku ringluspunkti või pöörduge abi saamiseks kohaliku omavalitsusse.

IKEA GARANTII

Kui kaua IKEA garantii kehtib?

Garantii kehtib 5 aastat alates kuupäevast, mil oma IKEA seadme ostsite. Ostutõendina nõutakse originaalostutõeki olemasolu. Kui garantii raames teostatakse teenustöid, ei pikenda see seadme kehtivat garantiiperioodi.

Kes teostab teenustöid?

IKEA teenusepakkuja pakub teenustöid oma teeninduspunktide või volitatud teeninduspartnerite võrgustiku kaudu.

Mida garantii hõlmab?

Garantii hõlmab selliseid seadme vigu, mis on tekkinud valmistusvigade või materjalivigade tõttu alates IKEA-st ostmise kuupäevast. Käesolev garantii kehtib ainult kodse kasutuse puhul. Erandid on välja toodud jaotises "Mida käesolev garantii ei hõlma?" Garantiiperioodi jooksul kaetakse vigade kõrvaldamisega seotud kulud, nt parandustööd, osade vahetamine ning töö-

ja transpordikulud juhul, kui seade on parandustöödeks kättesaadav ilma spetsiaalsete kulutusteta. Sellisel juhul kehtivad EL-i suunised (nr 99/44/EÜ) ja vastavad kohalikud eeskirjad. Asendatud osade omanikuks on IKEA.

Mida teeb IKEA probleemi kõrvaldamiseks?

IKEA määratud teenusepakkuja vaatab seadme üle ja otsustab ainuisikuliselt, kas see on käesoleva garantiiga hõlmatud. Kui garantii kehtib, otsustab IKEA teenusepakkuja või tema volitatud teeninduspartner seejärel oma parima äranägemise kohaselt seadme kas parandada või samaväärse tootega asendada.

Mida käesolev garantii ei hõlma?

- Tavalist kulumist.
- Tahtlikust tegevusest või hooletusest põhjustatud kahjusid, kasutusjuhiste

eiramisest tulenevaid kahjusid, vale paigaldamise või elektriringe kasutamisest tulenevaid kahjusid, keemiliste või elektrokeemiliste reaktsioonide tõttu tekkinud kahjusid, rooste-, korrosiooni- või veekahjusid, sealhulgas, kuid mitte ainult, vee liigest lubjasisaldusest tulenevaid kahjusid ega ebaharilikest keskkonningimustest tulenevaid kahjusid.

- Vahetatavaid tarvikuid nagu patareid ja lambid.
- Mittefunktsionaalseid ja dekoratiivseid muutusi, mis ei mõjuta seadme tavapärasest kasutamist, näiteks kriimustusi või võimalikke värvimuutusi.
- Kahjusid, mida on põhjustanud seadmesse sattunud võõrkehade või ained filtrite, tühjendussüsteemide või pesuainelahtrite puhastamisel või ummistuste kõrvaldamisel.
- Järgmiste osade kahjusid: keraamiline klaas, tarvikud, lauanõude ja söögiriistade korvid, tugijalad ja tühjendustorud, tihendid, lambid ja lampide katted, ekraanid, nupud, kaitsekatted ja nende osad. Välja arvatud juhul, kui tõendatakse selliste kahjude tulenevamine toote vigadest.
- Kui tehnik ei tuvasta tehtud ülevaatuses tulemusel vea olemasolu.
- Kui parandustöid on teostanud muud kui meie poolt ette nähtud teenusepakkujad ja/või volitatud lepingupartnerid või kui kasutatud on mitte-originaalvaruosi.
- Kui teostada tuleb parandustöid, mis on vajalikud vale või mitte ette nähtud viisil paigalduse tõttu.
- Kui seadet kasutatakse mitte koduses majapidamises, vaid äriisel eesmärgil.
- Transpordikahjud. Kui klient transpordib toote ise oma koju või muule aadressile, ei vastuta IKEA mingite transportimisel tekkida võivate kahjude eest. Juhul, kui toote transpordib kliendi aadressile IKEA, siis katab transportimisel tootele tekkida võivad kahjud käesolev garantii.
- IKEA seadme esmase paigaldamisega seotud kulud. Kui IKEA teenusepakkuja või tema volitatud teeninduspartner

parandab või asendab toote vastavalt käesoleva garantii tingimustele, paigaldab teenusepakkuja või tema volitatud teeninduspartner parandatud seadme või ka asendusseadme vajadusel ise.

See piirang ei kehti juhul, kui pole tegu rikkega, vaid kui kvalifitseeritud tehnik kasutab meie originaalvaruosi, et viia seade vastavusse mõnes teises EL-i riigis kehtivate tehnilise ohutuse nõuetega.

Kohalike seaduste rakendamine

IKEA garantii annab Teile kindlad seaduslikud õigused, mis on kohalike nõuete suhtes ülimuslikud. Need tingimused ei piira siiski mingil moel kohalikus seadusandluses kirjeldatud tarbijaõigusi.

Kehtivuspiirkond

Kui olete seadme ostnud ühest EL-i riigist ja viite selle teise EL-i riiki, tagatakse teenused teile selles riigis tavapärase garantiitingimuste raamistikus. Kohustus teostada garantii raamistikus pakutavaid teenustöid kehtib vaid juhul, kui seade on paigaldatud ja vastavuses järgmiste nõuetega:

- tehniliste näitajatega, mis kehtivad garantiinõude esitamise riigis;
- kokkupanemisjuhiste ja kasutusjuhendis oleva ohutusinfoga.

IKEA seadmete müügijärgne teenindus:

Võtke kindlasti ühendust IKEA müügijärgse teenindusega:

1. kui soovite esitada käesoleva garantii alla kuuluva nõude;
2. kui soovite täpsemat teavet IKEA seadme paigaldamise kohta spetsiaalsesse IKEA köögimööblisse. Teenindus ei anna teavet järgmistes küsimustes:
 - IKEA köökide paigaldamise kohta üldiselt;
 - elektriühenduste kohta (kui seadme juurde ei kuulu pistik ja kaabel), vee- ja gaasiühenduste kohta, sest need tööd tuleb tellida vastava volitusega hooldustehnikult.

3. kui soovite täpsemat teavet IKEA seadme kasutusjuhendi ja tehniliste andmete kohta.

Et saaksime teid parimal moel aidata, lugege enne meie poole pöördumist tähelepanelikult käesolevas brošüüris olevaid kokkupanemisujuhiseid ja/või kasutusjuhendit.

Kuidas meid leida



Täieliku loendi IKEA kontaktide ja vastavate kohalike telefoninumbritega leiате selle juhendi viimaselt leheküljelt.

- i** Et saaksime teid kiiremini teenindada, soovitame kasutada selle kasutusjuhendi lõpus olevaid telefoninumbreid. Kasutage alati neid loendis olevaid telefoninumbreid, mis on ära toodud teid huvitava seadme juures. Enne meile helistamist hoidke käepärast oma seadmele vastav IKEA tootenumber (8-kohaline kood), samuti seadme seerianumber (8-kohaline kood seadme andmesildil).

- i** **HOIDKE OSTUTŠEKK ALLES!** See on teie ostutõend ning see tuleb esitada garantii taotlemisel. Pidage meeles, et ostutšekk sisaldab ka andmeid teie poolt ostetud IKEA seadme tootenime ja -numbri kohta (8-kohaline kood).

Kas vajate täiendavat abi?

Kui teil on küsimusi, mis ei ole seotud teie seadmete müügijärgse teenindusega, siis pöörduge lähima IKEA kõnekeskuse poole. Enne helistamist soovitame siiski tähelepanelikult lugeda seadmega kaasas olevaid dokumente.

Tartalom

Biztonsági információk	76	Napi használat	93
Biztonsági utasítások	78	Hasznos tanácsok és javaslatok	98
Termékleírás	80	Ápolás és tisztítás	100
Műszaki adatok	81	Hibaelhárítás	105
Vizsgálati ellenőrzőlista	82	Fogyasztási értékek	109
Első használat	83	Környezetvédelmi tudnivalók	110
Kezelőpanel	83	IKEA GARANCIA	111
Programok	88		
Beállítások	92		

A változtatások jogát fenntartjuk.

Biztonsági információk



A készülék üzembe helyezése és használata előtt gondosan olvassa el a mellékelt útmutatót.

A gyártó nem vállal felelősséget a helytelen beszerelés vagy használat miatt keletkezett sérülésekért és károkért. Az útmutatót tartsa biztonságos és elérhető helyen, hogy szükség esetén mindig a rendelkezésére álljon.

Gyermekek és kiszorgáltatott személyek biztonsága

- Ezt a készüléket 8 év feletti gyermekek, csökkent fizikai, érzékelési vagy szellemi képességekkel rendelkező felnőttek, illetve megfelelő tudással vagy gyakorlattal nem rendelkező személyek csak felügyelet mellett, vagy abban az esetben használhatják, ha megfelelő oktatást kaptak a készülék biztonságos használatára, és megértik az esetleges veszélyeket.
- A 3 és 8 év közötti gyermekek, illetve a súlyos, komplex fogyatékkal élő személyek állandó felügyelet nélkül nem tartózkodhatnak a készülék közelében.
- 3 évesnél fiatalabb gyermekek kizárólag folyamatos felügyelet mellett tartózkodhatnak a készülék közelében.

- Gondoskodni kell a gyermekek felügyeletéről, hogy ne játsszanak a készülékkal.
- Minden csomagolóanyagot tartson távol a gyermekektől, és megfelelően ártalmatlanítsa.
- A mosószeret tartsa távol a gyermekektől.
- A gyermekeket és a háziállatokat tartsa távol a készüléktől, amikor az ajtaja nyitva van.
- Ha rendelkezik gyermekbiztonsági zárral a készülék, akkor azt be kell kapcsolni.
- Gyermekek felügyelet nélkül nem végezhetnek tisztítási vagy karbantartási tevékenységet a készüléken.

Általános biztonság

- Ez a készülék kizárólag háztartási típusú, mosógépben mosható ruhák mosására szolgál.
- Ezt a készüléket háztartási célú, beltérben történő használatra tervezték.
- Ez a készülék használható irodákban, szállodai vendégszobákban, panziókban, vendégházakban és más hasonló szálláshelyeken, ahol a használat nem haladja meg a háztartási használat (átlagos) szintjét.
- Ne változtassa meg a készülék műszaki jellemzőit.
- A készülék maximális töltete 8.0 kg. Soha ne lépje túl a programhoz tartozó megengedett legnagyobb töltetet (lásd a „Programok” című fejezetet).
- Az üzemi víznyomás értékének a vízhálózat készülékcsatlakozási pontjánál 0,5 bar (0,05 MPa) és 10 bar (1 MPa) között kell lennie.
- Ügyeljen arra, hogy a készülék alsó részén levő szellőzőnyílást a készülék alatti szőnyeg, lábtörlő vagy egyéb padlóburkoló tárgy ne zárja el.

- A készülék vízhalózatra történő csatlakoztatásához használja a mellékelt, új tömlőkészletet vagy a márkaszerviz által biztosított egyéb új tömlőkészletet.
- A régi tömlőket tilos újra használni.
- Ha a hálózati kábel megsérül, azt a gyártónak vagy a márkaszerviznek vagy más hasonlóan képzett személynek kell kicserélnie, nehogy elektromos veszélyhelyzet álljon elő.
- Bármilyen karbantartás előtt kapcsolja ki a készüléket, és húzza ki a hálózati csatlakozódugót a csatlakozóaljzatból.
- A készülék tisztításához ne használjon nagy nyomású vízsugarat és/vagy gőzt.
- Tisztítsa meg a készüléket egy nedves kendővel. Csak semleges tisztítószerrel használjon. Ne használjon súrolószert, súrolószivacsot, oldószert vagy fém tárgyat.

Biztonsági utasítások

Üzembe helyezés



Az üzembe helyezést az érvényes helyi/országos előírásokkal összhangban kell elvégezni.

- Távolítsa el az összes csomagolóanyagot, a szállítási csavarokkal, gumiperselyekkel és műanyag alátétekkel együtt.
- A szállítási rögzítőcsavarokat tartsa biztonságos helyen. Amennyiben a készüléket a jövőben szállítani kell, ezeket vissza kell szerelni, hogy a dob rögzítésével megakadályozzák a készülék belsejének sérülését.
- A készülék nehéz, ezért legyen körültekintő a mozgatásakor. Mindig használjon munkavédelmi kesztyűt és zárt lábbelit.
- Tartsa be a készülékhez mellékelt üzembe helyezési útmutatóban foglaltakat.
- Biztonsági okokból ne használja a készüléket a bútorba való beépítés előtt.
- Ne helyezzen üzembe, és ne is használjon sérült készüléket.
- Ne helyezze üzembe a készüléket olyan helyen, ahol a hőmérséklet 0 °C alá süllyedhet, vagy ahol ki van téve az időjárásnak.
- A készülék üzemeltetésének helyén a padló vízszintes, sík, stabil, hőálló és tiszta legyen.
- Gondoskodjon arról, hogy keringeni tudjon a levegő a készülék és a padló között.
- A készülék végleges elhelyezési pozíciójában ellenőrizze a felület megfelelő vízszintesességét vízmértékkel. Ha a felület nem teljesen vízszintes, a lábak emelésével vagy süllyesztésével biztosítsa a vízszintes helyzetet.
- Ne telepítse a készüléket közvetlenül padlóösszefolyó fölé.
- Ne permetezzen vizet a készülékekre, és óvja az erősen párássá tett helyeket.
- Ne helyezze üzembe a készüléket olyan helyen, ahol az ajtaját nem lehet teljesen kinyitni.
- Ne tegyen a készülék alá zárt edényt azért, hogy az esetleg a készülékből szivárgó vizet összegyűjtse. A használatra

javasolt felszerelésekkel kapcsolatban forduljon a márkaszervizhez.

Elektromos csatlakozás



FIGYELMEZTETÉS! Tűz- és áramütésveszély.

- **FIGYELEM:** A készüléket úgy tervezték, hogy az épületben lévő földelőcsatlakozáshoz kell telepíteni/ csatlakoztatni.
- Mindig megfelelően felszerelt, áramütés ellen védett aljzatot használjon.
- Ellenőrizze, hogy az adattáblán szereplő adatok megfelelnek-e a helyi elektromos hálózat paramétereinek.
- Ne használjon hálózati elosztókat és hosszabbító kábeleket.
- Ügyeljen a hálózati csatlakozódugó és a hálózati kábel épségére. Amennyiben a készülék hálózati vezetékét ki kell cserélni, a cserét márkaszervizünknel végeztesse el.
- Csak az üzembe helyezés befejezése után csatlakoztassa a hálózati csatlakozódugót a hálózati csatlakozóaljzatba. Ügyeljen arra, hogy a hálózati dugasz üzembe helyezés után is könnyen elérhető legyen.
- Nedves kézzel ne érintse meg a hálózati kábelt és a csatlakozódugót.
- A készülék csatlakozásának bontására, soha ne a hálózati kábelnél fogva húzza ki a csatlakozódugót. A kábelt mindig a csatlakozódugónál fogva húzza ki.

Víz csatlakoztatása

- A belépő víz hőmérséklete nem haladhatja meg a 25 °C-ot.
- Ügyeljen arra, hogy ne okozzon sérülést a vízcsöveken.
- Mielőtt új vagy hosszabb idő óta nem használt csövekhez csatlakoztatja javítás vagy új eszköz (pl. vízára stb.) felszerelése után a készüléket, addig folyassa a vizet, amíg az teljesen ki nem tisztul.
- A készülék első használata közben és után ellenőrizze, hogy nem látható-e vízszivárgás.

- Ne használjon hosszabbító tömlőt, ha túl rövid a bemeneti tömlő. A befolyócső cseréje érdekében forduljon a márkaszervizhez.
- A készülék kicsomagolásakor előfordulhat, hogy víz folyik a kifolyócsőből. Ezt az okozza, hogy a készüléket víz segítségével ellenőrzi a gyárban.
- A kifolyótömlő maximum 400 cm-es hosszra bővíthető. Forduljon a márkaszervizhez a másik kifolyócsővel és a hosszabbítással kapcsolatban.
- Ügyeljen arra, hogy a vízcsap könnyen hozzáférhető legyen az üzembe helyezés után.

Használat



FIGYELMEZTETÉS! Személyi sérülés, áramütés, tűz, égési sérülés vagy a készülék károsodásának veszélye áll fenn.

- Kövesse a mosószer csomagolásán feltüntetett utasításokat.
- Ne tegyen gyúlékony anyagot vagy gyúlékony anyaggal szennyezett tárgyat a készülékbe, annak közelébe, illetve annak tetejére.
- Ne mosson olajjal, zsírral vagy egyéb zsíros anyaggal erősen szennyezett ruhaneműt. Ezzel károsíthatja a mosógép gumi alkatrészeit. Az ilyen ruhaneműt a mosógépbe helyezés előtt mossa ki kézzel.
- Ne érintse meg az ajtóüveget, amikor egy program működik. Az üveg forró lehet.
- Ellenőrizze, hogy minden fémtárgyat eltávolított-e a ruhákból.

Szolgáltatások

- A készülék javítását bízza a márkaszervizre. Mindig eredeti cserealkatrészt használjon.
- Kérjük, ne feledje, hogy a házilagos vagy nem szakértő által végzett javítás biztonsági következményekkel járhat, és érvénytelenítheti a jótállást.

- Az alábbi cserealkatrészek 10 évig lesznek elérhetők a modell gyártásának megszűnése után: motor és a motor szénkeféi, erőátvitel a motor és a dob között, szivattyúk, lökészállók és rugók, mosódob, dobcsillag és a hozzá tartozó golyóscsapágyak, fűtőberendezések és fűtőelemek, beleértve a hőszivattyúkat, csővezetékek és a kapcsolódó szerelvények, beleértve a tömlőket, szelepeket, szűrőket és túlcsordulásgátlókat, nyomtatott áramköri lapok, elektronikus kijelzők, nyomáskapcsolók, termosztátok és érzékelők, szoftver és firmware, beleértve a szoftver visszaállítását, ajtó, ajtózsánér és tömítések, egyéb tömítések, ajtózár egység, műanyag kiszolgáló egységek, mint például mosószeradagolók. Kérjük, ne feledje, hogy ezen cserealkatrészek némelyikét kizárólag szakértő szerelő szerezheti be, és nem mindegyik alkatrész társítható minden modellhez.
- A termékben található izzó(k)ra és a külön kapható pótizzókra vonatkozó tudnivalók: Ezek az izzók arra készültek, hogy

megfeleljenek a háztartási készülékekben fennálló szélsőséges fizikai feltételeknek, mint például hőmérséklet, rezgés, magas páratartalom, illetve arra használatosak, hogy jelezzék a készülék működési állapotát. Nem alkalmasak egyéb felhasználásra, valamint helyiségek megvilágítására.

Ártalmatlanítás

⚠ FIGYELMEZTETÉS! Sérülés- vagy fulladásveszély áll fenn.

- Bontsa a készülék elektromos- és vízhálózati csatlakozását.
- A készülék közelében vágja át a hálózati kábelt, és tegye a hulladékba.
- Szerelje le az ajtókilincset, hogy megakadályozza gyermekek és kedvenc állatok készülékdobban rekedését.
- A készüléket az elektromos és elektronikus berendezésekre (WEEE) vonatkozó helyi rendeleteknek megfelelően tegye a hulladékba.

Termékleírás

Készülék áttekintése

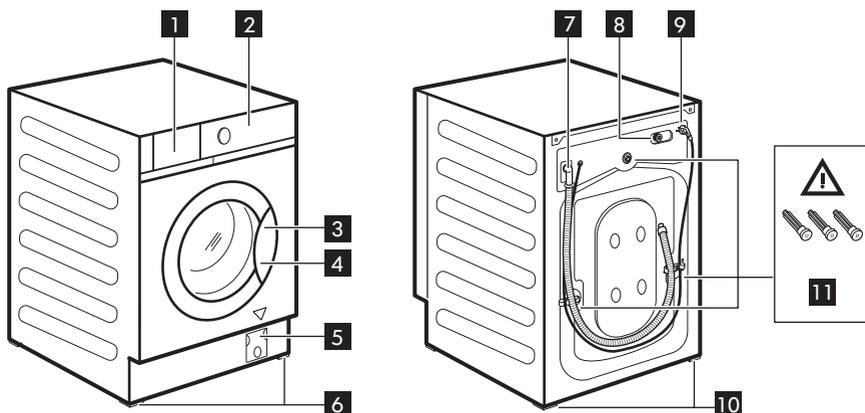

- 1 Mosószer-adagoló fiók
- 2 Kezelőpanel
- 3 Ajtófogantyú
- 4 Adattábla
- 5 Leeresztő szivattyú szűrője
- 6 Elülső lábak a készülék vízszintbe állításához
- 7 Vízleeresztő tömlő
- 8 Befolyócső-csatlakozás
- 9 Áramvezeték
- 10 Hátsó lábak a készülék vízszintbe állításához
- 11 Szállításhoz használt rögzítőcsavarok

Adattábla helyzete **4**

Az alábbi rajz adatai csak jelzésértékűek. Kérjük, ellenőrizze a készülék adattábláját.



FIGYELMEZTETÉS! A készülék használatba vétele előtt ellenőrizze, hogy a szállítási rögzítőcsavarok **11** el vannak-e távolítva.

Műszaki adatok

Termék típusa	Beépített – Mosógép	
Méretek	Szélesség (cm)	59.6
	Magasság (cm)	81.9
	Teljes mélység (cm)	55.3
Bejövő víz nyomása ¹⁾	Minimális	0,5 bar (0,05 MPa)
	Maximális	10 bar (1 MPa)

1) Ha a lakóhelyén alacsonyabb vagy magasabb a nyomás, kérjük, lépjen kapcsolatba a hivatalos szervizközponttal.



Az elektromos csatlakozásra, a feszültségre és a teljesítményre vonatkozó információkat az adattáblán, a készülék ajtajának belső szélén találja.

Elektromos csatlakoztatás

A telepítés befejezése után csatlakoztassa a hálózati csatlakozódugót a hálózati csatlakozóaljzatba.

Az ehhez szükséges elektromos adatok az adattáblán és a „Műszaki adatok” c. fejezetben találhatóak. Ellenőrizze, hogy ezek megfelelőek-e a hálózati tápfeszültséghez.

Ellenőrizze, hogy lakóhelyének hálózata alkalmas-e a szükséges maximális terhelés elviselésére, figyelembe véve a többi használatban lévő készüléket is.

A készüléket földelt aljzathoz csatlakoztassa.

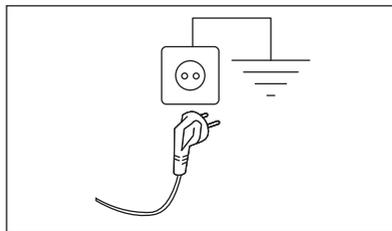

Az elektromos kábel a készülék üzembe helyezése után legyen könnyen hozzáférhető.

A készülék üzembe helyezéséhez szükséges bármely elektromos szereléshez vegye fel a kapcsolatot a márkaszervizzel.

A gyártó semmilyen felelősséget nem vállal a fenti biztonsági szabályok be nem tartásából adódó károk, illetve sérülések esetén.

Vizsgálati ellenőrzőlista

⚠ FIGYELMEZTETÉS! Lásd a „Biztonság” című fejezetet.

Kérjük, a készülék használatba vétele előtt fusson végig a vizsgálati ellenőrzőlistán.

Témák	Amennyiben a válasz IGEN <input checked="" type="checkbox"/> , nincs szükség műveletre	Amennyiben a válasz NEM , kérjük,
A készüléket az összeszerelési utasításoknak megfelelően építették be a bútorzatba. NEM szabadon álló készülék.	<input type="checkbox"/>	Az utasítások szerint szerelje be a bútorzatba. Olvassa el az összeszerelési utasítást.
Nyissa ki és csukja be a mosószer-adagoló fiókot: ne legyen ütközés a bútorzattal.	<input type="checkbox"/>	Lásd az „A mosószer és az adalékok betöltése” című szakaszt.
A leeresztő tömlő megfelelően csatlakozik a lefolyóhoz.	<input type="checkbox"/>	Olvassa el a tömlők csatlakoztatásának leírását az összeszerelési utasításban.
Nincs vízszivárgás a tömlő-csatlakozások körül.	<input type="checkbox"/>	Tekintse át a víz csatlakoztatásával kapcsolatos figyelmeztetést az összeszerelési utasításban.
A készülék csatlakozik a földelt aljzathoz.	<input type="checkbox"/>	Lásd az „Elektromos csatlakoztatás” c. szakaszt.
A készülék stabilan és vízszintesen áll.	<input type="checkbox"/>	Lapozza fel a „Beszerelés” szakaszt.
A tömlők és a hálózati kábel nincs megtörve.	<input type="checkbox"/>	Olvassa el az „Elektromos csatlakoztatás” és a „Víz csatlakoztatása” című szakaszokat.
Nincs szőnyeg a készülék alatt.	<input type="checkbox"/>	Távolítsa el a szőnyeget.



Ne felejtse el az előírtak szerint felírni ide a termékmodell nevét, a termék cikk-számát és sorozatszámát, illetve hozzátűzni a számláját ehhez az oldalhoz.

Modell (mod.): Cikkszám (cikksz.): Sorozatszám (Sor.sz.):	<table border="1"> <tr> <td rowspan="2"> </td> <td> Art. No. 704.334.42 <small>Made in Italy © Inver-TEA-Systems B.V. 1999 IKEA IKEA of Sweden AB SE-340 91 Älmhult</small> </td> <td> Mod. 1910 <small>Mod.: TVÄTTAD PNC: 914580227 00 Type: FL1454341 230V - 50Hz 2200W 10A IPX4</small> </td> </tr> <tr> <td colspan="2"> Ser. No. </td> </tr> </table>		Art. No. 704.334.42 <small>Made in Italy © Inver-TEA-Systems B.V. 1999 IKEA IKEA of Sweden AB SE-340 91 Älmhult</small>	Mod. 1910 <small>Mod.: TVÄTTAD PNC: 914580227 00 Type: FL1454341 230V - 50Hz 2200W 10A IPX4</small>	Ser. No.	
	Art. No. 704.334.42 <small>Made in Italy © Inver-TEA-Systems B.V. 1999 IKEA IKEA of Sweden AB SE-340 91 Älmhult</small>		Mod. 1910 <small>Mod.: TVÄTTAD PNC: 914580227 00 Type: FL1454341 230V - 50Hz 2200W 10A IPX4</small>			
	Ser. No.					

Első használat

- i** Üzembe helyezéskor vagy az első használat előtt egy kevés víz jelenléte észlelhető a készülékben. A készülék teljeskörű üzemi vizsgálatát végzik el a gyárban annak biztosítására, hogy a vásárlók tökéletesen működő készüléket kapjanak; az észlelt víz ennek a maradványa, és nincs ok az aggodalomra.
- Ellenőrizze, hogy rendelkezésre áll-e a tápfeszültség, és nyitva van-e a vízcsap.

- Töltsön 2 liter vizet a jelzésű mosószert-adagolóba. Ez a lépés aktiválja a leeresztő rendszert.
 - Töltsön kis mennyiségű mosószert a jelzésű mosószert-adagolóba.
 - Állítsa be és ruhák nélkül indítson el egy pamut mosására szolgáló programot a legmagasabb hőmérsékleten, üres dobbal.
- Ez minden szennyeződést eltávolít a dobból és az üstből.

Kezelőpanel

Kezelőpanel ismertetése

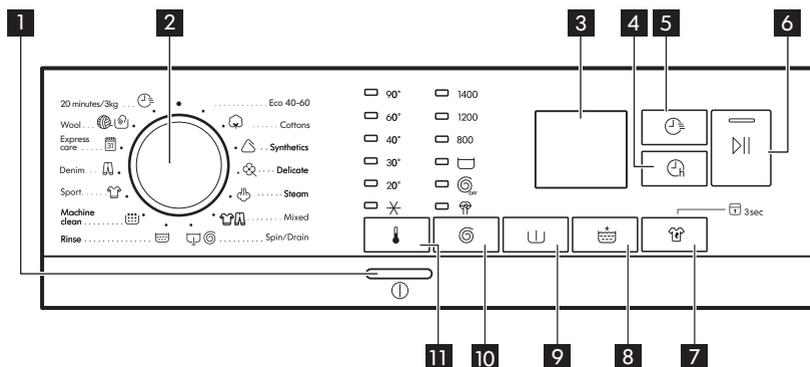



A kiegészítő funkciók nem választhatóak mindegyik mosási programmal. A mosási programok és a különféle opciók/funkciók összeegyeztethetőségére vonatkozóan lásd a „Programtáblázat” c. szakaszt. Egy kiegészítő funkció kizárhat egy másikat; ebben az esetben a készülék nem engedi a nem összeillő kiegészítő funkciók együtt történő beállítását.

<p>1</p>	<p>Ⓛ Be / Ki gomb</p>	<p>A készülék be-/kikapcsolásához nyomja meg ezt a gombot néhány másodpercig. A készülék be- vagy kikapcsolásakor két különböző hang hallható. Mivel az energiafogyasztás csökkentésére a Készenlét funkció automatikusan kikapcsolja a készüléket néhány perc elteltével, nyomja meg ezt a gombot a készülék ismételt bekapcsolásához. További részletekért olvassa el a „Készenlét funkció” c. szakaszt a „Napi használat” című fejezetben.</p>
<p>2</p>	<p>Programválasztó gomb</p>	<p>Fordítsa a programválasztó gombot a kívánt programra.</p>

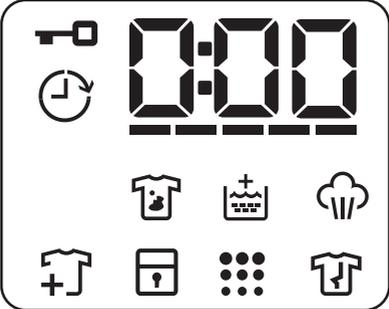
<p style="text-align: center;">3</p>	<p>Kijelző</p>	<div style="border: 1px solid black; border-radius: 15px; padding: 10px; margin-bottom: 10px;">  </div> <ul style="list-style-type: none"> •  Ajtó zárva visszajelző: <ul style="list-style-type: none"> - A visszajelző világít: az ajtó nem nyitható. A gép üzemel, vagy a dobban maradó vízzel leállt. - A visszajelző nem világít: az ajtó nyitható. A program befejeződött, vagy a víz kiürítése megtörtént. •  Késleltetett indítás visszajelző. •  A digitális visszajelző az alábbiakat képes megjeleníteni: újraindítási pozíció (— — —); program időtartama (pl. 2:40), késleltetés időtartama (pl. 2h), ciklus vége (0:00), figyelmeztető kód (pl. E20), hiba visszajelző (— — —). • ----- FlexTime visszajelző. •  Folteltávolítás visszajelző. •  Öblítés+ visszajelző. •  Gőzölési szakasz visszajelző. •  Ruhadarab hozzáadása visszajelző. A mosási fázis kezdetén világít, amikor a készülék rövid időre megállítható, és további ruhák helyezhetők be. •  Gyermekzár visszajelző. •  Géptisztítás visszajelző. Ez azt jelenti, hogy dobtisztítás végrehajtása javasolt. •  Gyűrődésmentesítő szakasz visszajelző.
<p style="text-align: center;">4</p>	<p> Késleltetett indítás érintőgomb</p>	<p>Ezzel a kiegészítő funkcióval a program kezdetét megfelelőbb időpontig késleltetheti. A megfelelő késleltetés beállításához érintse meg többször a gombot. Az idő 1 órás lépésekkel állítható be, 20 óra időtartamig.</p>

5	 <p>FlexTime érintőgomb</p>	<p>A kiegészítő funkció csökkenti a program időtartamát a töltet nagyságának és a szennyeződés mértékének megfelelően. Mosási program beállításakor a kijelzőn a program alapértelmezett időtartama és ----- kötőjelek láthatók.</p> <p>Érintse meg a gombot a program időtartamának igény szerinti csökkentéséhez. A kijelzőn megjelenik az új program időtartama, és a kötőjelek száma ennek megfelelően csökken:</p> <p>----- teljes töltetnyi normál mértékben szennyezett ruhaneműhöz. ---- gyors ciklus teljes töltetnyi enyhén szennyezett ruhaneműhöz. --- nagyon gyors ciklus kisebb töltetnyi enyhén szennyezett ruhaneműhöz (max. fél töltet javasolt). - a legrövidebb ciklus kis mennyiségű ruhanemű felfrissítéséhez.</p>
6	 <p>Start/Szünet érintőgomb</p>	<p>Ezzel a gombbal elindíthatja vagy szüneteltetheti a kiválasztott mosási programot.</p>
7	 <p>Folteltávolítás érintőgomb és állandó Gyerekzár kiegészítő funkció  3s</p>	<ul style="list-style-type: none"> Érintse meg ezt a gombot a Folteltávolítás kiegészítő funkció  beállításához. A kiegészítő funkciót a makacs foltok eltávolítására alkalmas. Töltse a folteltávolítót az ELŐMOSÁS rekeszbe. A Gyerekzár kiegészítő funkció  3s beállításához tartsa a gombot kb. 3 másodpercig nyomva. Ez a kiegészítő funkció megakadályozza a gyermekeket abban, hogy játsszanak a kezelőpanellel, minden kezelőszerv le van tiltva. A kiegészítő funkció kikapcsolásához tartsa nyomva ezt a gombot 3 másodpercig.
8	 <p>Öblítés+ érintőgomb</p>	<p>A készüléket úgy terveztük, hogy energiát takarítson meg önnek. Ezt a kiegészítő funkciót akkor válassza, ha a ruhákat nagyobb mennyiségű vízzel (öblítés+) kell leöblíteni. A mosógép néhány további öblítést végez. Ez a kiegészítő funkció a mosószermaradványokra allergiás személyek számára javasolt.</p> <p> A megfelelő érintőgomb fölötti visszajelző bekapcsol, és mindaddig világít a mosási ciklusok alatt, amíg ki nem kapcsolja ezt a funkciót.</p>

9	 <p>Előmosás érintőgomb</p>	<p>A kiegészítő funkció 30 °C-os előmosási szakaszt ad a mosási szakasz elé.</p> <p>A kiegészítő funkció erősen szennyezett ruhanemű, különösen homokkal, porral, sárral és egyéb szilárd részecskével összepiszkolt ruhák esetén ajánlott.</p>
10	 <p>Centrifugálás és további kiegészítő funkciók érintőgomb</p>	<p>Egy program kiválasztása esetén a készülék automatikusan beállítja a megengedett maximális centrifugálási sebességet, a Farmer program kivételével.</p> <p>A gomb segítségével módosíthatja az alapértelmezett centrifugálási sebességet, vagy beállíthatja a további centrifugálási kiegészítő funkciók egyikét:</p> <ul style="list-style-type: none"> • Öblítés tartás . A megfelelő visszajelző világítani kezd. A program végén elmarad a centrifugálás. A készülék nem eresztje le az utolsó öblítővizet, hogy megóvja a ruhaneműket a gyűrődéstől. A mosóprogram végén a víz a dobban marad. Az ajtó zárva marad, és a dob rendszeresen fordul, hogy csökkentse a ruhanemű gyűrődését. Az ajtó kinyitásához le kell engednie a vizet. Olvassa el a „Vízleeresztés a ciklus vége után” szakaszt a „Napi használat” című fejezetben. • Nincs centrifugálás . A megfelelő visszajelző világítani kezd. Ezzel a kiegészítő funkcióval kikapcsolhatja az összes centrifugálási szakaszt. A készülék csak a szivattyúzást végzi el a kiválasztott mosási programból. Ezt a kiegészítő funkciót kényes anyagok esetében alkalmazza. Egyes mosási programok esetén az öblítéseket a készülék nagyobb mennyiségű víz felhasználásával végzi. • Csendes ciklus . A megfelelő visszajelző világítani kezd. A közbenső és végső centrifugálási szakasz elmarad, és a készülék a program végén a dobban tartja a vizet. Az ajtó zárva marad. A dob rendszeresen fordul, hogy csökkentse a ruhanemű gyűrődését. Az ajtó kinyitásához le kell engednie a vizet. Olvassa el a „Vízleeresztés a ciklus vége után” szakaszt a „Napi használat” című fejezetben. <p>Mivel a program igen halk, megfelel éjszakai használatra, amikor az olcsóbb éjszakai áram rendelkezésre áll. Néhány program esetén az öblítés több vizet használ.</p> <p> A készülék körülbelül 18 óra elteltével automatikusan leeresztje a vizet.</p>
11	 <p>Hőmérséklet érintőgomb</p>	<p>Egy mosási program kiválasztása esetén a készülék automatikusan javasol egy alapértelmezett hőmérsékletet. Ezzel a kiegészítő funkcióval módosítható a hőmérséklet.</p> <p>Megjelenik a beállított hőmérséklet visszajelzője.</p> <p> visszajelző = hideg víz.</p>

Többnyelvű jelzések

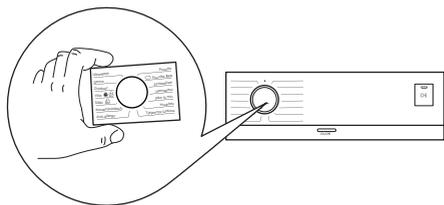

A készülékhez különböző nyelvű jelzések vannak mellékelve.
A megfelelő nyelvű jelzés felragasztható a programválasztó gomb köré.

Programok

Programtáblázat

Program Alapértelmezett hőmérséklet Hőmérsékleti tartomány	Referencia centrifugá- lási fordulá- szám Centrifugá- lási sebessé- gértartomá- ny (ford./perc)	Max. töl- tet	Program leírása (Töltet típusa és szennyezettség mértéke)
Eco 40-60 40 °C 1)	1400 ford./ perc (1400 - 800 ford./perc)	8.0 kg	Fehér pamut és színtartó színes pamut. Közepesen szennyezett ruhadarabok. Az energiafogyasztás csökken, és a mosási program ideje megnövekszik, így jó mosási eredményt biztosít.
 Pamut 40 °C 90 °C - Hideg	1400 ford./ perc (1400 - 800)	8.0 kg	Fehér és színes pamut. Normál és erős szennyezettség.
 Műszálas anyagok 40 °C 60 °C - Hideg	1200 ford./ perc (1200 - 800)	3.0 kg	Műszálás vagy kevertszálás szövetek. Közepesen szennyezett ruhadarabok.
 Kímélő 30 °C 40 °C - Hideg	1200 ford./ perc (1200 - 800)	2.0 kg	Kénes textília, pl. akril, viszkóz és kevertszál- as anyagok, melyek kímélő mosást igényel- nek. Közepesen és enyhén szennyezett ruhadara- bok.

Program Alapértelmezett hőmérséklet Hőmérsékleti tartomány	Referencia centrifugá- lási fordulát- szám Centrifugá- lási sebes- ségtarto- mány (ford./perc)	Max. töl- tet	Program leírása (Töltet típusa és szennyezettség mértéke)
 Gőzölés	-	1.0 kg	Gőzölő program pamut és műszálas anyagokhoz . Ez a ciklus a ruhanemű szagtalanítására alkalmas ²⁾
 Vegyes 30 °C 40 °C - Hideg	1200 ford./ perc (1200 - 800)	3.0 kg	Műszálas és kevertszálas anyagok . Közepesen szennyezett ruhadarabok.
 Centrifugálás/ Szivattyúzás	1400 ford./ perc (1400 - 800)	8.0 kg	Minden ruhaanyaghoz, a kényes ruhaneműk és gyapjú kivételével . A ruhanemű centrifugálásához és a víz dobból való leeresztéséhez.
 Öblítés	1400 ford./ perc (1400 - 800)	8.0 kg	Minden ruhaanyaghoz, a kényes ruhaneműk és gyapjú kivételével . Program a ruhanemű öblítéséhez és centrifugálásához. Egyedül az alapértelmezett centrifugálási sebesség használható pamut ruhaneműhöz. Csökkentse a centrifugálási sebességet a töltet típusának megfelelően. Ha szükséges, használja a Extra öblítés kiegészítő funkciót további öblítésekhez. Alacsony sebesség kímélő öblítéseket és egy rövid centrifugálást végez a készülék.

Program Alapértelmezett hőmérséklet Hőmérsékleti tartomány	Referencia centrifugá- lási fordulát- szám Centrifugá- lási sebes- ség tarto- mány (ford./perc)	Max. töl- tet	Program leírása (Töltet típusa és szennyezettség mértéke)
 Géptisztítás 60 °C	1200 ford./ perc (1200 - 800)	-	Karbantartási ciklus forró víz használatával a dob tisztítása és felfrissítése, illetve a kellemetlen szagokat okozó maradványok eltávolítása céljából. A maximális hatékonyság érdekében használja havonta ezt a ciklust. Mielőtt elindítja ezt a programot, mindent távolítson el a dobtól. A mosószer-adagoló fiók FŐMOSÁS rekeszének terelőlapját fordítsa függőleges helyzetbe. Öntsön egy kupaknyi klóros fehérítőt vagy mosógéptisztítót szert a mosószer-adagoló fiókba. NE használja a kettőt együtt.  A dobtisztító szakasz után futtasson le egy öblítőprogramot üres dobbal, mosószer nélkül a hipó- vagy tisztítószer-maradványok eltávolítása érdekében.
 Sport 30 °C 40 °C - Hideg	1200 ford./ perc (1200 - 800)	3.0 kg	Műszálas sportruházat. A programot modern kültéri sportruházat, mint például tornaruha, kérekpáros vagy kocogó ruha és hasonló szabadtéri ruházat gyengéd mosásához tervezték.
 Farmer 30 °C 40 °C - Hideg	800 ford./ perc (1200 - 800)	3.0 kg	Speciális program farmer ruhaneműhöz gyengéd mosási fázissal a színek kifakulása és a mosásból eredő kopás minimalizálása érdekében. A még jobb kezelés érdekében csökkentett mennyiségű töltet alkalmazása javasolt.
 Expressz ápolás 40 °C 60 °C - Hideg	1200 ford./ perc (1200 - 800)	3.0 kg	Pamut és kevertszálas anyagok. Enyhén szennyezett darabok. Optimális mosási eredmények és tökéletes gondoskodás az anyagokról rövid időn belül, a mindennapi ruhaneműk esetén.
 Gyapjú 40 °C 40 °C - Hideg	1200 ford./ perc (1200 - 800)	1.5 kg	Gépben mosható gyapjú, kézzel mosható gyapjú és egyéb ruhanemű „kézzel mosható” szimbólummal ellátva ³⁾

Program Alapértelmezett hőmérséklet Hőmérsékleti tartomány	Referencia centrifugá- lási fordulát- szám Centrifugá- lási sebes- ségtarto- mány (ford./perc)	Max. töl- tet	Program leírása (Töltet típusa és szennyezettség mértéke)
 20 perc/3 kg 30 °C 40 °C - 30 °C	1200 ford./ perc (1200 - 800)	3.0 kg	Nagyon rövid ciklus enyhén szennyezett vagy csupán egyszer viselt pamut és műszál darabokhoz.

1) A 2019/2023 sz. EU tanácsi rendelet értelmében ez a program 40 °C-on alkalmas a normál szennyezettségű, 40 °C-on és 60 °C-on mosható pamut ruhaneműk ugyanazon ciklusban történő együttes mosására.

 A ruhaneműben kialakult hőmérsékletre, a program időtartamára és egyéb adatokra vonatkozó tájékoztatás a „Fogyasztási értékek” c. fejezetben található.
Az energiafogyasztás tekintetében általában azok a leghatékonyabb programok, melyek alacsonyabb hőmérsékleten és hosszabb időtartammal működnek.

2) A gőz nem távolítja el az állatok szagát.

3) A ciklus közben a dob kis sebességen forog a kíméletes mosás érdekében. Úgy tűnhet, hogy a dob nem forog, vagy nem megfelelően forog, azonban ez normális jelenség ennél a programnál.

Programfunkciók összegezethetősége

Program					 1)		 2)		
Eco 40-60	■	■	■		■	■	■	■	■
	■	■	■	■	■	■	■	■	■
	■	■	■	■	■	■	■	■	■
	■	■	■	■		■		■	
								■	■
	■	■	■	■	■	■		■	■
	■		■					■	
	■		■					■	
	■	■	■		■	■		■	
	■	■	■	■		■	■	■	

Program					 1)		 2)		
	■	■	■	■	■	■	■	■	
	■	■	■					■	
	■		■					■	

1) Az Előmosás és Folteltávolítás kiegészítő funkció nem választható együtt.

2) Ez a beállítás 40 °C-nál alacsonyabb hőmérséklet esetén nem áll rendelkezésre.

Az egyes programokhoz ajánlott mosószerek

Program	Univerzális mosópor ¹⁾	Univerzális folyékony mosószert	Folyékony mosószert színes ruhadarabokhoz	Kényes gyapjú ruhadarabok	Speciális
Eco 40-60	▲	▲	▲	--	--
	▲	▲	▲	--	--
	▲	▲	▲	--	--
	--	--	--	▲	▲
	--	▲	▲	--	--
	--	▲	▲	--	▲
	--	--	▲	▲	▲
	--	▲	▲	--	--
	--	--	--	▲	▲
	--	▲	▲	--	--

1) 60 °C-nál magasabb hőmérsékleten mosópor használata javasolt.

▲ = Ajánlott

-- = Nem ajánlott

Beállítások

Hangjelzések

A készülék különböző hangjelzésekkel rendelkezik, melyek akkor működnek, amikor:

- Bekapcsolja a készüléket (különleges, rövid hangjelzés).

- Kikapcsolja a készüléket (különleges, rövid hangjelzés).
- Megérint egy gombot (kattanó hangjelzés).
- Helytelen beállítást választ (3 rövid hangjelzés).
- A program véget ér (hangjelzéssorozat hallható hozzávetőleg 2 percig).

- A készülék meghibásodott (rövid hangjelzések sorozata hallható hozzávetőleg 5 percig).
Ha a program végét jelző hangjelzést szeretné **kikapcsolni/bekapcsolni**, érintse meg egyszerre kb. 2 másodpercig a  és  gombot. A kijelzőn a Be vagy Ki jelenik meg.

-  Ha kikapcsolja a hangjelzéseket, azok csak akkor működnek, amikor a készülék működésében hiba lép fel.

Gyerekzár 3s

Ezzel a kiegészítő funkcióval megakadályozhatja a gyermekeket abban, hogy játsszanak a kezelőpanellel.

E kiegészítő funkció **bekapcsolásához/kikapcsolásához** tartsa nyomva a Folteltávolítás gombot  addig, míg a  visszajelző **be nem kapcsol/ki nem alszik** a kijelzőn.

Ha ezt bekapcsolja, a készülék alapértelmezés szerint ezt fogja tárolni, amikor kikapcsolja a készüléket vagy megváltoztatja/törli a programot. Ha megnyom bármilyen gombot a készüléken, a  visszajelző villog, jelezve azt, hogy a gombok le vannak tiltva.

A készülék bekapcsolását követő néhány másodpercre a Gyerekzár funkció nem áll rendelkezésre.

Napi használat

-  **FIGYELMEZTETÉS!** Lásd a „Biztonság” című fejezetet.

A készülék elindítása

1. Csatlakoztassa a dugaszt a hálózati aljzatba.
2. Nyissa ki a vízcsapot.
3. A készülék bekapcsolásához nyomja meg a Be/Ki  gombot néhány másodpercre. Egy rövid hangjelzés hallható.

Program kiválasztása

1. Fordítsa el a programválasztó gombot a kívánt mosási program kiválasztásához.

A Start/Szünet  gomb visszajelzője villog. A kijelző a program hozzávetőleges időtartamát mutatja.

2. Érintse meg a megfelelő gombokat a hőmérséklet és/vagy a centrifugálási sebesség módosításához.
3. Szükség szerint válasszon ki egy vagy több funkciót a megfelelő gombok megérintésével. A megfelelő visszajelzők világítani kezdenek.

-  Ha a kiválasztás **nem lehetséges**, hangjelzés hallható, és a kijelzőn a **---** jelenik meg.

A mosnivaló betöltése

1. Nyissa ki a készülék ajtaját.
2. Ūrtse ki a zsebeket, és fordítsa ki a ruhadarabokat, mielőtt a készülékbe helyezi azokat.
3. Helyezze a mosandó darabokat egyenként a dobba.
Ne lépje túl a maximális javasolt ruhatöltetet az egyes programoknál.
4. Csukja be jól az ajtót.

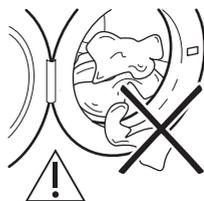

A vízszivárgás és a ruhadarabok sérülésének megelőzésére győződjön meg arról, hogy az ajtó és a víz záró szigetelés közé nem szorult-e be ruha.

- ⚠ FIGYELMEZTETÉS!** Az olajjal vagy zsírral erősen szennyezett ruhanemű mosása károsíthatja a mosógép gumi alkatrészeit.

A mosószer és az adalékok betöltése

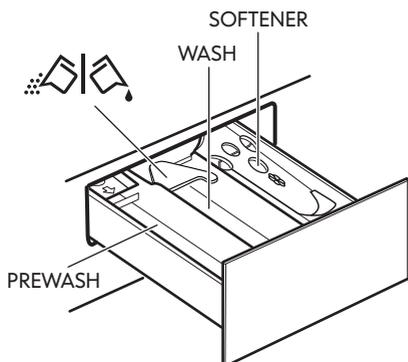

PREWASH – Rekesz az előmosás és az áztatóprogram mosószere, valamint a folteltávolító számára. Az előmosási és az áztatási mosószer a mosási program kezdetén kerül beadagolásra

WASH – A mosási szakasz mosószer-adagolója.

SOFTENER – Adagoló az öblítőszerhez és egyéb folyékony adalékokhoz (kondicionáló, keményítő).

MAX - A folyékony adalékok maximális szintje.

 - A por állagú vagy folyékony mosószer kiválasztására szolgáló terelőlap.

- i** Az adalékanyagok mennyiségének megválasztásához kövesse a gyártó útmutatásait, és semmiképp ne lépje túl a mosószer-adagoló fiókon látható **MAX** jelölést. A megfelelő mennyiségű mosószer megállapításához további tudnivalókat találhat a „Vízkeménységi fok” című részben. Az öblítőszer és a keményítőt még a mosóprogram megkezdése előtt be kell tölteni a rekeszbe.

- i** Amennyiben szükséges, a mosási szakasz után távolítsa el a mosószer maradványokat a mosószer-adagoló fiókból.

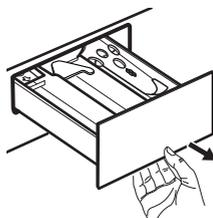

Üközősig húzza ki a mosószer-adagoló fiókot.

Töltse be a mosószert a FŐMOSÁS rekeszbe vagy a kiválasztott programnak/kiegészítő funkciónak megfelelő másik rekeszbe.

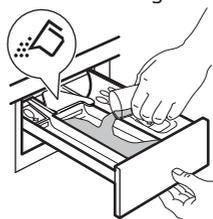

Por állagú mosószerhez: hajtsa felfelé a terelőlapot.

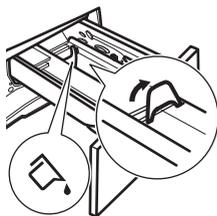

Folyékony állagú mosószerhez: hajtsa lefelé a terelőlapot.

Amikor folyékony mosószerhez való helyzetben van a terelőlap:

- Ne használjon gél állagú vagy sűrű mosószer folyadékot.
- Ne töltsön be a terelőlapon jelzett maximumnál több mosószer folyadékot.
- Ne állítson be előmosási szakaszt.
- Ne állítsa be a késleltetett indítás funkciót.

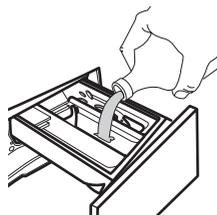

Töltse az öblítőszeret a  jelzésű rekeszbe (úgy, hogy ne haladjon meg a rekeszen lévő MAX jelzést).

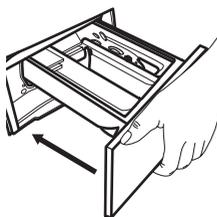
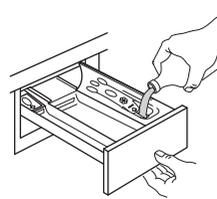

Gondosan zárja be a mosószer-adagoló fiókot.

Gondoskodjon róla, hogy a terelőlap ne akadályozza a fiók bezárását.

Program kiválasztása

1. Fordítsa el a programválasztó gombot a kívánt mosási program kiválasztásához.

A Start/Szünet  gomb visszajelzője villog. A kijelző a program hozzávetőleges időtartamát mutatja.

2. Érintse meg a megfelelő gombokat a hőmérséklet és/vagy a centrifugálási sebesség módosításához.
3. Szükség szerint válasszon ki egy vagy több funkciót a megfelelő gombok megérintésével. A megfelelő visszajelzők világítani kezdenek.

 Ha a kiválasztás **nem lehetséges**, hangjelzés hallható, és a kijelzőn a  jelenik meg.

A program indítása

A program elindításához érintse meg a Start/Szünet  gombot. A hozzá tartozó visszajelző villogása megszűnik, és folyamatosan világítani kezd. A program elindítása nem lehetséges, ha a gomb visszajelzője nem világít és nem is villog (pl. a programválasztó gomb nem megfelelő helyzetben áll).

A program elindul, és az ajtó reteszelődik. A kijelzőn a  jelzés látható.

 A leeresztő szivattyú egy rövid időre bekapcsolhat, mielőtt a készülék vizet tölt be.

Egy program késleltetett indítással történő indítása

1. Érintse meg a Késleltetett indítás  gombot ismételten mindaddig, míg a kijelző a kívánt késleltetési időt nem mutatja. A kijelzőn a  visszajelző jelenik meg.
2. Érintse meg a Start/Szünet  gombot. A készülék ajtaja reteszelődik, és megkezdődik a késleltetett indítás visszaszámlálása. A kijelzőn a  jelzés látható.

Amikor a visszaszámlálás befejeződött, automatikusan megkezdődik a program végrehajtása.

Visszaszámlálás elindulása után a késleltetett indítás leállítása

Késleltetett indítás törlése:

1. A Start/Szünet gomb megérintésével szüneteltesse a készülék működését. A megfelelő visszajelző villog.
2. Érintse meg a Késleltetett indítás gombot ismételten mindaddig, míg a kijelzőn a meg nem jelenik, és a visszajelző ki nem alszik.
3. A program azonnali elindításához érintse meg ismét a Start/Szünet gombot.

Visszaszámlálás elindulása után a késleltetett indítás módosítása

Késleltetett indítás módosítása:

1. A Start/Szünet gomb megérintésével szüneteltesse a készülék működését. A megfelelő visszajelző villog.
2. Érintse meg a Késleltetett indítás gombot ismételten mindaddig, míg a kijelző a kívánt késleltetési időt nem mutatja.
3. Az új visszaszámlálás elindításához érintse meg ismét a Start/Szünet gombot.

A AutoAdjust System töltetérzékelés

A Start/Szünet gomb megérintése után:

1. A AutoAdjust System megkezdi a súly alapján történő töltetérzékelést, hogy kiszámítsa a program valós időtartamát. Ezen szakasz alatt az időjelző számjegyek alatt található visszajelző egyszerű animációt játszik le.
2. Hozzávetőleg 15 - 20 perc elteltével a visszajelző eltűnik, és a kijelzőn az új ciklus időtartama látható. A készülék a behelyezett ruhanemű függvényében automatikusan beállítja a program időtartamát, hogy a lehető legrövidebb idő alatt tökéletes mosási eredményt biztosítson.

A program szüneteltetése és a kiegészítő funkciók módosítása

Ha a program működik, **csak néhány** kiegészítő funkció módosítására van lehetőség:

1. Érintse meg a Start/Szünet gombot. A megfelelő visszajelző villog.
2. Módosítsa a kiegészítő funkciókat. A kijelzőn megjelenő információk ennek megfelelően módosulnak.
3. Érintse meg ismét a Start/Szünet gombot. Folytatódik a mosóprogram.

Folyamatban levő program törlése

1. A program törléséhez és a készülék kikapcsolásához nyomja meg a Be/Ki gombot.
2. A készülék bekapcsolásához nyomja meg ismét a Be/Ki gombot.

Amennyiben a AutoAdjust System működése befejeződött, és a vízbetöltés már elkezdődött, az új program a **AutoAdjust System működésének megismétlése nélkül indul el**. A készülék a vizet és a mosószert nem ereszt le a pazarlás elkerülése érdekében.

A törlésre egy másik megoldás is rendelkezésre áll:

1. Forgassa a programválasztó gombot „Törlés” állásba .
2. Várjon 1 másodpercet. A kijelzőn jelenik meg. Most új mosási programot állíthat be.

Az ajtó kinyitása

FIGYELMEZTETÉS! Ha a hőmérséklet vagy a dobban lévő víz szintje túl magas, és/vagy a dob még forog, nem nyithatja ki a készülék ajtaját.

- i Ruhadarab hozzáadása.**
Célszerű további ruhadarabok hozzáadása, amíg a  visszajelző világitani nem kezd.

Amikor a program vagy a késleltetett indítás működik, a készülék ajtaja zárva van. A kijelző az  visszajelzőt mutatja.

1. Érintse meg a Start/Szünet  gombot. A hozzá tartozó ajtózár visszajelző kialszik a kijelzőn.
2. Nyissa ki a készülék ajtaját. Ha szükséges, helyezzen be vagy vegyen ki ruhaneműt a készülékből. Csukja be az ajtót, majd érintse meg a Start/Szünet  gombot.

A program vagy a késleltetett indítás folytatódik.

Az ajtó a program végén nyitható ki, vagy állítsa szivattyúzásra a  programot, majd érintse meg a Start/Szünet  gombot.

A program befejezése

Amikor a program befejeződött, a készülék automatikusan leáll. Hangjelzések hallhatóak (ha engedélyezve vannak). A kijelzőn a következő látható: 

Kialszik a Start/Szünet  gomb visszajelzője.

Az ajtózár kiold, és kialszik a  visszajelző.

1. A készülék kikapcsolásához nyomja meg a Be/Ki  gombot.

A program befejezése után öt perccel az energiatakarékos funkció automatikusan kikapcsolja a készüléket.

- i** Amikor ismét bekapcsolja a készüléket, a kijelzőn az utoljára beállított program befejezése látható. Forgassa el a programválasztó gombot egy új ciklus beállításához.

2. Távolítsa el a ruhákat a készülékből.
3. Ellenőrizze, hogy a dob üres.

4. Hagyja egy ideig nyitva az ajtót és a mosószer-adagoló fiókot, hogy elkerülje a penész vagy kellemetlen szagok keletkezését.
5. Zárja el a vízcapot.

Víz kiszivattyúzása a ciklus lejártá után

Ha olyan programot vagy kiegészítő funkciót választott, amely nem üríti ki az utolsó öblítés vizét a dobból, a program befejeződik, azonban:

- Az idő területen  látható, és a kijelzőn az ajtó zárva  visszajelző jelenik meg.
- Villogni kezd a Start/Szünet gomb  visszajelzője.
- A dob továbbra is rendszeresen forog, hogy megakadályozza a ruhák gyűrődését.
- Az ajtó zárva marad.
- Az ajtó kinyitásához le kell a vizet engednie:

1. Amennyiben szükséges, a Centrifugálás  gomb megérintésével csökkentse a centrifugálás készülék által javasolt fordulatszámát.
2. Nyomja meg a Start/Szünet  gombot: a készülék leengedi a vizet és centrifugál.

A  vagy  kiegészítő funkció visszajelzője kialszik.

- i** Ha beállította a  funkciót, és nem módosította a centrifugálási sebességet, a  gomb megnyomásakor a készülék csak leereszti a vizet.
3. A program befejezése után kialszik az ajtó zárva  visszajelző, és kinyithatja az ajtót.
 4. A készülék kikapcsolásához nyomja meg a Be/Ki  gombot néhány másodpercig.
 5. Zárja el a vízcapot.

Készenléti üzemmód

A Készenlét kiegészítő funkció az energiafogyasztás csökkentésére automatikusan kikapcsolja a készüléket, ha:

- 5 percen át nem használja a készüléket, és nincs aktív mosóprogram.
A készülék ismételt bekapcsolásához nyomja meg a Be/Ki  gombot.
- A mosási program befejezése után 5 perccel.
A készülék ismételt bekapcsolásához nyomja meg a Be/Ki  gombot.
A kijelzőn a legutolsó program befejezési ideje látható.

Forgassa el a programválasztó gombot egy új ciklus beállításához.
A készülék automatikusan kikapcsol 30 másodpercen belül, ha a programválasztó gombot „Törlés” • állásba fordítja.

-  Ha olyan programot vagy kiegészítő funkciót állít be, melynek végén a víz a dobban marad, a Készenlét funkció **nem kapcsolja ki** a készüléket arra való emlékeztetőként, hogy el kell végezni a szivattyúzást.

Hasznos tanácsok és javaslatok



FIGYELMEZTETÉS! Lásd a „Biztonság” című fejezetet.

A ruhatöltet

- A következők szerint különítse el a mosandó ruhákat: fehér, színes, műszálás, kényes és gyapjúruhák.
- Tartsa be a mosási útmutatásokat, melyek a ruhák kezelési címkéin találhatóak.
- Ne mosson együtt fehér és színes darabokat.
- Egyes színes ruhadarabok elszíneződhetnek az első mosásnál.
Célszerű az első néhány mosásnál külön mosni ezeket.
- Gombolja be a párnahuzatokat, húzza össze a cipzárakat, kapcsolja be a kapcsokat és patentokat. Kösse össze az öveket.
- Fordítsa ki a többretegű anyagokat, gyapjút és nyomtatott ábrákkal ellátott darabokat.
- Kezelje elő a makacs foltokat.
- Különleges mosószerrel mossa az erős szennyeződések.
- Legyen körültekintő a függönyökkel.
Vegye ki az akasztókat, és tegye mosózsákba vagy párnahuzatba a függönyöket.

- Ne mossa a készülékben a nem szegett vagy szakadt ruhadarabokat.
- Használjon mosózsákot a kis és/vagy kényes darabok mosására (pl.: merevített melltartók, övek, harisnyanadrágok stb.).
- Kerülje a hosszú állati szőrrel rendelkező vagy gyenge minőségű ruhadarabok mosását, mivel ezek sok szősz bocsátanak ki, melyek eltömíthetik a vízleeresztő kört, és a márkaszerviz beavatkozását teszik szükségessé.

Makacs szennyeződések

Egyes szennyeződések esetében nem elegendő a víz és a mosószer.

Célszerű az ilyen szennyeződések a ruhadarab készülékbe tétele előtt kezelni.

Különleges folteltávolítók állnak rendelkezésre. Azt a különleges folteltávolítót használja, mely megfelel a folt és az anyag jellegének.

A ruhaneműre ne permetezzen folteltávolítót a készülék közelében, mivel károsíthatja annak műanyag alkatrészeit.



Mosószer fajtája és mennyisége

A mosószer fajtája és helyes adagolása nemcsak a mosás hatékonyságát befolyásolja, hanem általuk elkerülheti a pazarlást, és védi a környezetet:

- Csak mosógépek számára készült mosószereket és vegyi árukat használjon. Elsősorban tartsa be ezeket az általános szabályokat:
 - univerzális, valamennyi anyagfajtahoz való mosóport használjon, a kényes szövetek kivételével. Fehér darabokhoz és a ruhanemű fertőtlenítéséhez használjon fehérítőt tartalmazó mosóport,
 - valamennyi anyagfajtahoz, elsősorban az alacsony hőfokú (max. 60 °C-os) programokhoz való folyékony mosószert, illetve csak gyapjú mosására szolgáló speciális mosószert használjon.
- A mosószer fajtája és mennyisége a következőktől függ: a szövet fajtájától (kényes, gyapjú, pamut stb.), a ruhadarab színétől, a ruhatöltet méretétől, a szennyezettségi foktól, a mosási hőmérséklettől és a vízkeménységtől.
- Mindig tartsa be a mosószerek vagy egyéb termékek csomagolásán található útmutatásokat, és ne lépje túl a készüléken jelzett maximális szintet (**MAX**).
- Ne keverje a különböző fajtájú mosószereket.
- A megadottnál kevesebb mosószert használjon, ha:
 - kevés ruhát mos;
 - a ruhák csak kevésbé szennyezettek;

- a mosás során sok hab képződik.
- Ha mosószer-tablettát vagy -kapszulát használ, azt mindig a dobba tegye, ne a mosószer-adagolóba.

Az elégtelen mennyiségű mosószer az alábbiakat okozhatja:

- a mosás eredménye nem kielégítő,
- a ruhatöltet elszűrkül,
- a ruhák zsírosak maradnak,
- penész jelenik meg a készülékben.

A túlzott mennyiségű mosószer az alábbiakat okozhatja:

- habzás,
- csökkent mosóhatás,
- nem megfelelő öblítés,
- nagyobb környezetterhelés.

Környezetvédelmi tanácsok

Ha takarékoskodni szeretne a vízzel, energiával, és hozzá szeretne járulni a környezet védelméhez, az alábbi ötleteket ajánljuk a figyelmébe:

- **A normál szennyezettségű ruhanemű előmosás nélkül** is kimoshatja, mert így mosószert, vizet és időt takarít meg (és egyben védi a környezetet!).
- A készüléket az egyes programoknál jelzett **maximális töltettel töltsen meg, hogy csökkentse az energia- és vízfogyasztást.**
- Megfelelő előkezeléssel a foltok és bizonyos szennyezések eltávolíthatóak, majd a ruha alacsonyabb hőmérsékleten mosható.
- A megfelelő mennyiségű mosószer használatához tekintse át a mosószer gyártója által javasolt mennyiségeket, és ellenőrizze háztartási vízvezetékrendszerében lévő víz keménységét. Lásd a „Vízkeménység” című szakaszt.
- A választott mosási programhoz tartozó **maximális centrifugálási sebességet** állítsa be, **mielőtt megkezdi a ruhanemű szárítását a szárítógépben.** Ez energiát takarít meg a szárítás során.

Vízkeménység

A víz keménységét az ún. keménységi szint szerint osztályozzák Erre vonatkozó információkat a helyi vízműtől vagy az illetékes hatóságoktól lehet kérni.

Jellemző	Vízkeménység	
	Német °dH	Francia °T.H
Lágy	0-7	0-15
Közepes	8-14	16-25

Kemény	15-21	26-37
Nagyon kemény	> 21	> 37

i A közepes és kemény vízhez vízlágyítót kell használni. Kövesse a gyártó utasításait. Ezután a mosószer mennyiségét a lágy víz keménységi foknak megfelelően lehet beállítani (csökkenteni).

Ápolás és tisztítás

⚠ FIGYELMEZTETÉS! Lásd a „Biztonság” című fejezetet.

Rendszeres tisztítási ütemterv

A rendszeres tisztítással meghosszabbítható a készülék élettartama.

Minden ciklus után hagyja nyitva az ajtót és a mosószer-adagoló rekeszt, hogy a levegő mozoghasson, és felszárítsa a készülék belsejében a nedvességet: ez megakadályozza a penész és a kellemetlen szagok keletkezését.

Ha a készüléket hosszabb ideig nem használja, zárja el a vízcsapot, és húzza ki a hálózati dugaszt a konnektorból.

Rendszeres tisztítási ütemterv (tájékoztató):

Vízkömentesítés	Évente kétszer
Karbantartó mosás	Havonta egyszer
Ajtótömítés tisztítása	Kéthavonta
Dobtisztítás	Kéthavonta
Mosószer-adagoló tisztítása	Kéthavonta

A vízleeresztő szivattyú szűrőjének tisztítása	Évente kétszer
A befolyócsőben és a szelepleben lévő szűrő tisztítása	Évente kétszer

A következő szakaszok ismertetik az egyes részek tisztításának módját.

Idegen tárgyak eltávolítása

i Ūrtse ki a zsebeket, és minden laza alkotóelemet kössön meg, mielőtt lefuttatja a ciklust. Olvassa el a „Ruhátöltet” c. szakaszt a „Hasznos tanácsok és javaslatok” c. fejezetben.

Minden idegen tárgyat (pl. fémkapcsot, gombot, pénzérmét stb.) távolítson el az ajtótömítésből, a szűrőkből és a dobból. Olvassa el az „Ajtótömítés dupla ajakos tömítéssel”, „Dobtisztítás”, „A vízleeresztő szivattyú tisztítása” és „A befolyócső és a szelepleben levő szűrő tisztítása” c. szakaszokat. Szükség esetén forduljon a márkaszervizhez.

Külső tisztítás

Csak enyhe mosogatószerrel és meleg vízzel tisztítsa a készüléket. Hagyjon minden felületet megszáradni. Ne használjon súrolószivacsot és semmilyen dörzshatású anyagot.

⚠ VIGYÁZAT! Ne használjon alkoholt, oldószereket vagy vegyszereket.

⚠ VIGYÁZAT! Ne tisztítsa a fémfelületeket klórtartalmú tisztítószerrel.

Vízkömentesítés

i Ha a lakóhelyén a víz kemény vagy közepes keménységű, javasoljuk, hogy használjon vízlágyítót a mosógépekhez. A víz kemény vagy közepes keménységű, ha a keménység meghaladja a 8°nK értéket.

Rendszeresen ellenőrizze a dobot, hogy nem rakódott-e le rajta vízkő.

A szokásos mosószerek vízlágyítót tartalmaznak, azonban javasoljuk, hogy futtasson le egy programot üres dobbal és vízkőoldó termékkel.

i Mindig tartsa be a termék csomagolásán található útmutatásokat.

Karbantartó mosás

Az alacsony hőmérsékletű programok ismételt, hosszú időn keresztül történő használata a mosószér lerakódását, szőszmaradványokat és a baktériumok elszaporodását eredményezheti a dobban és az üstben. Ez kellemetlen szagot és penészt eredményezhet. A lerakódások eltávolításához és a készülék belsejének tisztításához rendszeresen (legalább havonta egyszer) futtasson le egy karbantartó mosást.

i Olvassa el „A dob tisztítása” című szakaszt.

Az ajtó tömítése

Rendszeresen ellenőrizze az ajtó tömítését, és minden idegen tárgyat távolítson el a belső részéről.

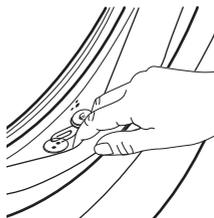

A dob tisztítása

Rendszeresen ellenőrizze a dobot, hogy megakadályozza a nemkívánt lerakódások képződését.

Rozsdásodások alakulhatnak ki a dobban a mosnivalóval bekerülő korrozív hatású tárgyak vagy a vasat tartalmazó csapvíz miatt

Rozsdamentes acélhoz készült termékkel tisztítsa meg a dobot.

i Mindig tartsa be a termék csomagolásán található útmutatásokat. Ne tisztítsa a mosódobot savas vízkőmentesítő szerrel, klórtartalmú súrolószerral vagy acélgypattal.

Alapos tisztítás:

1. Szedje ki az összes ruhaneműt a dobból.
2. Futtassa a Géptisztítás  programot. A részleteket lásd a mosási programtáblázatban.
3. Töltsön kis mennyiségű mosóport az üres dobba, hogy eltávolítsa az esetlegesen visszamaradt szennyeződések.

- i** Előfordulhat, hogy a ciklus végén a kijelzőn megjelenik a  ikon. Ez a „dobtisztítás” elvégzését javasolja. A dobtisztítás elvégzése után az ikon eltűnik.

A mosószer-adagoló fiók és a fiókmélyedések tisztítása

A mosószer-adagoló fiókot rendszeresen tisztítsa, hogy eltávolítsa az esetlegesen beleszáradt mosószer- vagy öblítőszer maradványokat és/vagy penészfoltokat. A következők szerint járjon el:

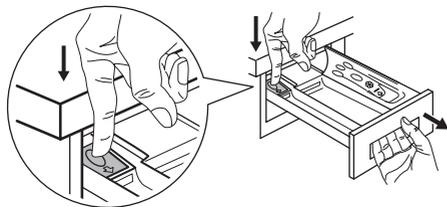

A kart lefele nyomva és a fiókot kifelé húzva vegye ki a mosószertartót.

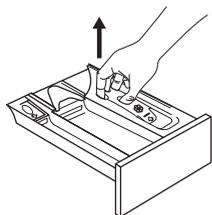

A tisztítás megkönnyítése érdekében vegye le az adalékszereknek fenntartott rekesz felső részét.

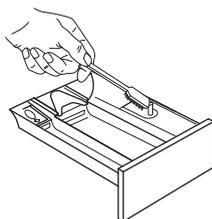

Távolítsa el a mosópormaradékokat egy erős kefével.



A felhalmozódott mosópormaradék eltávolítása érdekében az eltávolított alkatrészeket öblítse le folyóvízzel.

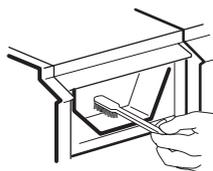

Kefével tisztítsa meg alaposan az alsó és felső részeket, és távolítsa el a rászáradt maradékokat is.

Az adagoló és a fiókmélyedések tisztítása után helyezze vissza azt, és a maradékok eltávolításához futtasson ruha nélkül öblítési programot.

A leeresztő szivattyú tisztítása

- ⚠ FIGYELMEZTETÉS!** Húzza ki a hálózati csatlakozódugót a konnektorból.

- i** Rendszeresen ellenőrizze a leeresztőszivattyú szűrőjét, hogy az tiszta-e.

A következő esetekben tisztítsa meg a leeresztőszivattyút:

- A készülék nem engedi ki a vizet.
- A dob nem forog.
- Szokatlan zaj hallható a készülékből, mivel a leeresztőszivattyú működését valami akadályozza.
- A kijelzőn **E20** riasztási kód látható.

- ⚠ FIGYELMEZTETÉS!**
- Ne vegye ki a szűrőt, amíg működik a készülék.
 - Ne tisztítsa a szivattyút, ha forró a készülékben lévő víz. Várja meg, amíg a víz kihűl.

A szivattyú tisztításához a következők szerint járjon el:

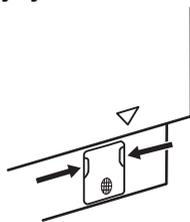

1. Nyissa ki a szivattyú fedelét.

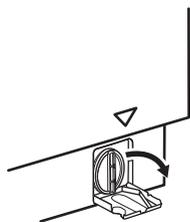

2. A kifolyó víz felfogására tegyen egy megfelelő edényt a leeresztőszivattyú szerelőnyílása alá. Tartson kéznél egy rongyot, amivel felitathatja a vizet, amivel eltávolításakor távozhat a készülékből.

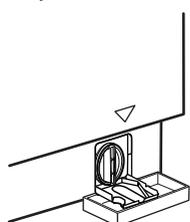

3. Forgassa el balra 180 fokkal a szűrőt, de még ne vegye ki. Hagyja, hogy kifolyjon a víz.

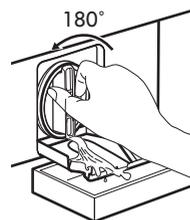

4. Amikor a tál megtelt vízzel, csavarja vissza szűrőt, és ürítse ki a tálát.

5. A 3. és 4. lépéseket addig ismétlje, amíg nem folyik több víz ki a készülékből.

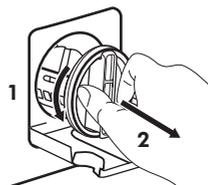

6. Fordítsa el balra a szűrőt az eltávolításhoz.



7. Szükség esetén távolítsa el a szöszöket és egyéb tárgyakat a szűrő nyílásából. Ellenőrizze, hogy el lehet-e fordítani a szivattyú lapátkerekét. Ha nem forgatható, forduljon a márkaszervizhez.



8. Tisztítsa ki a szűrőt a vízcsap alatt.

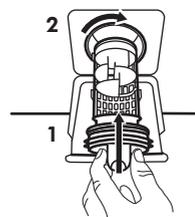

9. Szerelje vissza a szűrőt a speciális vezetőelemekbe az óramutató járásával megegyező irányba történő elforgatással. Ellenőrizze, hogy megfelelően meghúzta-e a szűrőt, hogy megelőzze a szivárgást.

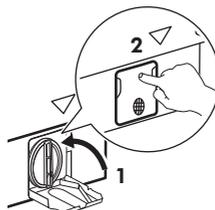

10. Csukja be a szivattyú fedelét.

Amikor vészleeresztési eljárással engedi le a vizet, akkor ismét be kell kapcsolnia a leeresztőrendszert:

1. Öntsön 2 liter vizet a mosószer-adagoló fiók főmosási rekeszébe.
2. A víz leeresztéséhez indítsa el a programot.

A bemeneti szűrő és a szelepszűrő tisztítása

Ha a készülék túl lassan telik meg, vagy nem telik meg vízzel, az indítás gomb visszajelzője pirosan villog. Ellenőrizze, hogy a bemeneti szűrő és a szelepszűrő nincs-e eltömődve (további részletekért lásd a Hibaelhárítás c. fejezetet).

A következők szerint járjon el:



- Zárja el a vízcsapot.
- Csavarja le a csövet a csapról.
- A csőben lévő szűrőt tisztítsa meg egy kemény sörtéjű kefével.
- Csavarja vissza a csapra a befolyócsövet.

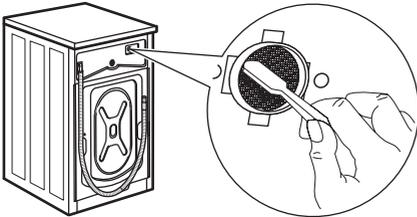

- Csavarja le a csövet a készülékről. Tartson a közelben egy törlőrongyot, mert némi víz távozhat.
- A szelepből lévő szűrőt tisztítsa meg egy kemény sörtéjű kefével vagy egy ronggyal.

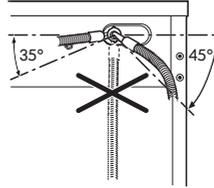

- Beszereléstől függően jobbra vagy balra forgatással csavarja vissza a csövet a készülékre. A vízszivárgás megelőzése érdekében rögzítse megfelelően az ellenanyát.

- Nyissa ki a vízcsapot.

Vészleeresztés

Amennyiben a készülék nem ereszt le a vizet, végezze el „A leeresztő szivattyú tisztítása” c. részben leírt eljárást. Szükség esetén tisztítsa meg a szivattyút.

Amikor vészleeresztési eljárással engedi le a vizet, akkor ismét be kell kapcsolnia a leeresztőrendszert:

1. Öntsön 2 liter vizet a mosószer-adagoló fiók főmosási rekeszébe.
2. A víz leeresztéséhez indítsa el a programot.

Fagyveszély

Ha olyan helyen van a készülék elhelyezve, ahol 0 °C környékén vagy alatta lehet a hőmérséklet, akkor engedje ki a megmaradt vizet a befolyócsőből és a leeresztő szivattyúból.

1. Húzza ki a hálózati csatlakozódugót a konnektorból.
2. Zárja el a vízcsapot.
3. Tegye a befolyócső két végét egy tartályba, és hagyja a csőből kifolyni a vizet.
4. Ürítse ki a leeresztő szivattyút. Tekintse át a vészleeresztési eljárást.
5. Amikor üres a vízszivattyú, akkor szerelje ismét vissza a befolyócsövet.

- ⚠ FIGYELMEZTETÉS!** Ellenőrizze, hogy magasabb-e 0 °C-nál a hőmérséklet, mielőtt ismét használja a készüléket. A gyártó nem vállal felelősséget az alacsony hőmérsékletek miatt keletkező károkért.

Hibaelhárítás

- ⚠ FIGYELMEZTETÉS!** Lásd a „Biztonság” című fejezetet.

Bevezetés

A készülék nem indul el, vagy működés közben leáll.

Először próbálja meg kiküszöbölni a problémát (lásd a táblázatot). Ha a probléma továbbra is fennáll, akkor forduljon a márkaszervizhez.

- ⚠ FIGYELMEZTETÉS!** Bármilyen ellenőrzés előtt kapcsolja ki a készüléket.

Súlyos probléma esetén hangjelzés hallható, és a kijelzőn riasztási kód jelenik meg, és a Start/Szünet  gomb folyamatosan villoghat:

- **E40** - A hálózati feszültség ingadozik. Várja meg, hogy a feszültségingadozás megszűnjön.
- **E91** - Nincs kommunikáció a készülék elektronikus alkatrészei között. Kapcsolja ki, majd kapcsolja be újra a készüléket. A program nem fejeződött be megfelelően, vagy a készülék túl korán leállt. Ha a riasztási kód ismét megjelenik, forduljon a márkaszervizhez.
- **E10** - A készülék nem tölti be megfelelően a vizet. Az alapos ellenőrzést követően indítsa el ismét a készüléket a Start/Szünet  gombbal, ekkor a készülék megkísérli folytatni a ciklust. Ha a hiba továbbra is fennáll, a hibakód ismét megjelenik.
- **E20** - A készülék nem eresztí le a vizet.
- **E40** - A készülék ajtaja nyitva van, vagy nem megfelelően van bezárva. Kérjük, ellenőrizze az ajtót!

- i** Ha a készülék túlterhelt, vegyen ki néhány ruhát a dobból és/vagy tartsa zárva az ajtót és érintse meg a Start/Szünet  gombot mindaddig, míg a  jelző villogása meg nem szűnik (lásd a lenti ábrát).



Lehetséges meghibásodások

Jelenség	Lehetséges megoldás
<p>A program nem indul el.</p>	<ul style="list-style-type: none"> • Ügyeljen arra, hogy a hálózati vezeték csatlakoztatva legyen a hálózati aljzatba. • Ellenőrizze, hogy a készülék ajtaja be van-e csukva. E40 • Ellenőrizze, hogy nem oldott-e ki valamelyik biztosíték a biztosítékdobozban. • Ellenőrizze, hogy megnyomta-e a Start/Szünet  gombot. • Ha késleltetett indítás van beállítva, törölje azt, vagy várja meg a visszaszámlálás befejeződését. • Kapcsolja ki a Gyerekzár funkciót, ha az be van kapcsolva. • Ellenőrizze a kiválasztott programnál a választógomb helyzetét.
<p>A készülék nem tölti be megfelelően a vizet. E10</p>	<ul style="list-style-type: none"> • Ellenőrizze, hogy nyitva van-e a vízcsap. • Ellenőrizze, hogy a hálózati víznyomás nem túl alacsony-e. Ezzel kapcsolatban kérjen tájékoztatást a helyi vízműtől. • Ellenőrizze, hogy a vízcsap nincs-e eltömődve. • Ellenőrizze, hogy a vízbefolyó cső nincs-e megcsavarodva, megsérülve vagy megtörve. • Ellenőrizze, hogy megfelelő-e a vízbefolyó-tömlő csatlakoztatása. • Ellenőrizze, hogy a vízbefolyó-tömlőben és a szelepből található szűrők egyike nincs-e eltömődve. Nézze meg az „Ápolás és tisztítás” részt.
<p>A készülék megtelik vízzel, majd azonnal leereszti azt.</p>	<ul style="list-style-type: none"> • Ellenőrizze, hogy megfelelő helyzetben van-e a kifolyócső. Lehetséges, hogy kifolyócső túl alacsonyan helyezkedik el. Olvassa el az „Üzembe helyezési utasítás” című részt.
<p>A készülék nem engedi ki a vizet. E20</p>	<ul style="list-style-type: none"> • Ellenőrizze, hogy a szifon nincs-e eltömődve. • Ellenőrizze, hogy a kifolyócső nincs-e megcsavarodva vagy megtörve. • Ellenőrizze, hogy a lefolyószűrő nincs-e eltömődve. Szükség esetén tisztítsa meg a szűrőt. Nézze meg az „Ápolás és tisztítás” című részt. • Ellenőrizze, hogy megfelelő-e a leeresztő tömlő csatlakoztatása. • Állítsa be a szivattyúzás programot, ha szivattyúzás nélküli programot állított be. • Állítsa be a szivattyúzás programot, ha olyan kiegészítő funkciót állított be, melynek végén a víz a dobban marad.

Jelenség	Lehetséges megoldás
A centrifugálási szakasz nem működik, vagy a mosási ciklus szokatlanul sokáig tart.	<ul style="list-style-type: none"> • Indítsa el a centrifugálási programot. • Ellenőrizze, hogy a lefolyószűrő nincs-e eltömődve. Szükség esetén tisztítsa meg a szűrőt. Nézze meg az „Ápolás és tisztítás” című részt. • Ilyen esetben kézzel rendezze el a dobban a darabokat, majd indítsa újra a centrifugálási szakaszt. Ezt a jelenséget kiegyensúlyozási hiba is kiválthatja.
Víz van a padlón.	<ul style="list-style-type: none"> • Ellenőrizze, hogy a vízcsövek vízcsatlakozásai szorosan meg vannak-e húzva, és nincs-e vízszivárgás. • Ellenőrizze, hogy nincsenek-e sérülések a víz befolyó- és kifolyócsövén. • Ellenőrizze, hogy a megfelelő minőségű és mennyiségű mosószert használja-e.
Nem lehet kinyitni a készülék ajtaját.	<ul style="list-style-type: none"> • Ellenőrizze, hogy olyan mosási programot választott-e, melynél a ciklus végén a víz a dobban marad. • Ellenőrizze, hogy a mosási program befejeződött-e. • Állítsa be a szivattyúzás vagy centrifugálás programot, ha víz van a dobban. • Ellenőrizze, hogy a készülék kap-e tápfeszültséget. • Ezt a jelenséget a készülék hibája okozhatja. Forduljon a márkaszervizhez. <p>Ha ki kell nyitnia az ajtót, alaposan olvassa el az „Ajtó nyitása vészhelyzetben” című szakaszt.</p>
A készülékből szokatlan zajok hallatszanak, valamint rázkódik.	<ul style="list-style-type: none"> • Ellenőrizze, hogy megfelelő-e a készülék vízszintezése. Olvassa el az „Üzembe helyezési utasítás” című részt. • Ellenőrizze, hogy eltávolította-e a csomagolást és/vagy a szállítási rögzítőcsavarokat. Olvassa el az „Üzembe helyezési utasítás” című részt. • Tegyen több ruhát a dobba. Lehetséges, hogy a töltet túl kicsi. További részletekért olvassa el az „Az ajtó kinyitása” szakaszt a „Napi használat” című fejezetben.
A program végrehajtása során a program időtartama növekedhet vagy csökkenhet.	<ul style="list-style-type: none"> • A AutoAdjust System képes a program időtartamának beállítására a ruhanemű típusának és mennyiségének megfelelően. További részletekért olvassa el „A AutoAdjust System töltetérzékelés” c. szakaszt a „Napi használat” című fejezetben.
Nem kielégítő a mosás eredménye.	<ul style="list-style-type: none"> • Növelje a mosószert mennyiségét, vagy használjon másikat. • A ruhák mosása előtt használjon speciális tisztítószereket a makacs szennyeződések eltávolítására. • Ellenőrizze, hogy megfelelő hőmérsékletet állított-e be. • Csökkentse a töltetet.

Jelenség	Lehetséges megoldás
Túl sok hab képződik a dobban mosás közben.	<ul style="list-style-type: none"> Csökkentse a mosószer mennyiségét.
A mosási ciklus után mosószer maradványok találhatóak a mosószer-adagoló fiókban.	<ul style="list-style-type: none"> Ellenőrizze, hogy a terelőlap megfelelő helyzetű-e (FELFELÉ álljon mosópornál, LEFELÉ álljon folyékony mosószernél). Ellenőrizze, hogy a mosószer-adagoló fiókot a jelen használati utasításban leírtaknak megfelelően használta-e.

Ajtó nyitása vészhelyzetben

Áramszünet vagy a készülék meghibásodása esetén a készülék ajtaja zárva marad. Az áramkimaradás megszűnése után a mosóprogram folytatódik. Ha meghibásodás esetén az ajtó zárva marad, kinyitása a vészhelyzeti nyitás funkcióval végezhető el.

Az ajtó kinyitása előtt:

⚠ VIGYÁZAT! Égésveszély!
Ellenőrizze, hogy a víz hőmérséklete nem túl magas-e és a mosás alatt álló ruha nem forró-e. Szükség esetén várja meg, hogy lehűljenek.

⚠ VIGYÁZAT! Sérülésveszély!
Ellenőrizze, hogy a dob nem forog-e. Szükség esetén várja meg, hogy a dob megálljon.

i Ellenőrizze, hogy a víz szintje a dobban nem túl magas-e. Szükség esetén végezze el a vészleeresztést (lásd a „Vészleeresztés” szakaszt az „Ápolás és tisztítás” című fejezetben).

Az ajtó kinyitásához a következők szerint járjon el:

1. Nyomja meg a Be/Ki **⓪** gombot a készülék kikapcsolásához.

- Húzza ki a hálózati csatlakozódugót a konnektorból.
- Húzza le egyszer a vésznyitó elemet. Húzza le még egyszer, majd tartsa lehúzva a vésznyitó elemet, és közben nyissa ki a készülék ajtaját. A vésznyitó elem elhelyezkedését az alábbi ábra jelzi.

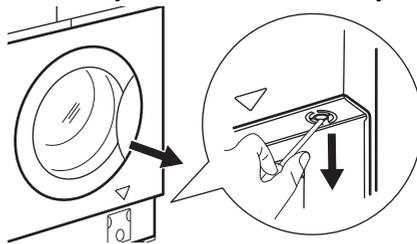

- Vegye ki a ruhákat, majd csukja be a készülék ajtaját.

Szerviz

Javasoljuk az eredeti pótalkatrészek használatát. Az ellenőrzést követően kapcsolja be a készüléket, majd nyomja meg a **▶** gombot a program újraindításához.

Ha a probléma továbbra is fennáll, akkor forduljon a márkaszervizhez. A márkaszerviz számára szükséges adatok az adattáblán találhatóak. Lásd a „Vizsgálati ellenőrzőlista” c. fejezetet.

Fogyasztási értékek

Bevezetés

- i** Az energiahatékonysági címkére vonatkozó részletes tájékoztatásért keresse fel a www.theenergylabel.eu weboldalt.
- i** A készülékhez mellékelt energiahatékonysági címkén található QR-kód a készülék EU EPREL adatbázisban szereplő teljesítményével kapcsolatos adatokra mutató hivatkozást tartalmaz. A későbbi tájékozódás érdekében tartsa meg az energiahatékonysági címkét a használati útmutatóval és a készülékhez mellékelt minden egyéb dokumentummal együtt. Ugyanezek az adatok az EPREL adatbázisban is megtalálhatók a <https://eprel.ec.europa.eu> hivatkozás, továbbá a készülék adattábláján levő modellnév és termékszám segítségével. Az adattábla elhelyezkedésével kapcsolatban olvassa el a „Termékleírás” című fejezetet.

Magyarázat

kg	Ruhatöltet.	óó:pp	Program időtartama.
kWh	Energiafogyasztás.	°C	Hőmérséklet a ruhaneműben.
Liter	Vízfelhasználás.	ford./perc	Centrifugálás fordulatszáma.
%	Maradék nedvesség a centrifugálási fázis befejezésekor. Minél nagyobb a centrifugálás fordulatszáma, annál erősebb a zaj, és annál kevesebb a maradék nedvesség.		

- i** Az értékeket és a program időtartamát számos tényező befolyásolhatja, mint pl. a szoba hőmérséklete, a víz hőmérséklete és nyomása, a ruhatöltet típusa és mennyisége, valamint a tápfeszültség, továbbá az is, ha módosítja a program alapértelmezett beállítását.

Az Európai Bizottság 2019/2023 számú rendeletének megfelelően

Eco 40-60 program	kg	kWh	Liter	óó:pp	%	°C	ford./perc ¹⁾
Teljes töltet	8.0	1.080	53.0	03:25	53.00	44.0	1351
Fél töltet	4.0	0.714	42.0	02:30	53.00	38.0	1351

Eco 40-60 program	kg	kWh	Liter	óó:pp	%	°C	ford./perc ¹⁾
Negyed töltet	2.0	0.350	31.0	02:20	54.00	30.0	1351

1) Maximális centrifugálási fordulatszám.

Energiafogyasztás a különböző üzemmódokban

Ki (W)	Készlet (W)	Készletetett indítás (W)
0.50	0.50	4.00

Időtartam a kikapcsolásig/készlet üzemmódig maximum 15 perc.

Normál programok

 Ezek az értékek csak tájékoztató jellegűek.

Program	kg	kWh	Liter	óó:pp	%	°C	ford./perc ¹⁾
Pamut ²⁾ 90 °C	8.0	2.200	85.0	03:55	52.00	85.0	1400
Pamut 60 °C	8.0	1.500	80.0	03:20	52.00	55.0	1400
Pamut ³⁾ 20 °C	8.0	0.350	80.0	02:35	52.00	20.0	1400
Műszálas anyagok 40 °C	3.0	0.750	75.0	02:10	35.00	40.0	1200
Kímélő ⁴⁾ 30 °C	2.0	0.300	50.0	00:50	35.00	30.0	1200
Gyapjú 30 °C	1.5	0.250	65.0	01:05	30.00	30.0	1200

1) A centrifugálási fordulatszám referencia visszajelzője.

2) Erősen szennyezett szövetek mosásához alkalmas.

3) Enyhén szennyezett pamut, műszálas és kevertszálas anyagok mosásához alkalmas.

4) Gyors mosási ciklusként is használható enyhén szennyezett ruhaneműhöz.

Környezetvédelmi tudnivalók

 következő jelzéssel ellátott anyagokat hasznosítsa újra. Újrahasznosításhoz tegye a

megfelelő konténerekbe a csomagolást. Járuljon hozzá környezetünk és egészségünk

védelméhez, és hasznosítsa újra az elektromos és elektronikus hulladékot. A  tiltó szimbólummal ellátott készüléket ne dobja a háztartási hulladék közé. Juttassa el

a készüléket a helyi újrahasznosító telepre, vagy lépjen kapcsolatba a hulladékkezelésért felelős hivatallal.

IKEA GARANCIA

Meddig érvényes az IKEA garancia?

Az IKEA-ban vásárolt készülékére a vásárlás napjától számított 5 év garanciát vállalunk. A vásárlás bizonyítékaként az eredeti nyugta szolgál. A garancia alapján végzett szervizelés nem hosszabbítja meg a készülék garanciális időszakát.

Ki végzi majd a szervizelést?

A szervizelést az IKEA szolgáltatója végzi saját szervizelési tevékenységében vagy hivatalos szervizpartneri hálózatában.

Mire vonatkozik a garancia?

A garancia az IKEA áruházban történt vásárlás napjától kezdve vonatkozik a készülék azon hibáira, amelyeket a hibás gyártás vagy anyaghibák okoznak. A garancia csak háztartási célú használat esetén érvényes. A kivételek a "Mire nem terjed ki a garancia?" cím alatt található. A garanciális időszak alatt a garancia kiterjed a hiba megszüntetésével kapcsolatban felmerülő költségekre (pl. javítás, alkatrészek, munka és utazás), feltéve ha javítás céljából speciális kiadások nélkül hozzáférhető a készülék, valamint ha a hibát a garancia által fedezett hibás gyártás vagy anyaghibák okozták. Ezekre a feltételekre az Európai Unió iránymutatásai (99/44/EK) és az adott helyi jogszabályok tekintendők irányadónak. A kicserélt alkatrészek az IKEA tulajdonát képezik.

Mit tesz az IKEA a probléma megszüntetése érdekében?

Az IKEA által kijelölt szolgáltató megvizsgálja a terméket és - saját belátása szerint - eldönti, hogy vonatkozik-e a garancia a problémára. Ha igen, akkor az IKEA szolgáltatója vagy annak hivatalos

szervizpartnere - saját szerviztevékenységén belül és a saját belátása szerint - megjavítja, vagy egy ugyanolyan vagy hasonló termékre kicseréli a meghibásodott terméket.

Mire nem terjed ki a garancia?

- Normál kopás és elhasználódás.
- Szándékosságból vagy hanyagságból eredő károsodás, a használati útmutató be nem tartása, a helytelen üzembe helyezés vagy a nem megfelelő feszültségre kapcsolás miatti károsodás, a kémiai vagy elektrokémiai reakció miatti károsodás, a rozsdás, korrózió vagy víz miatti károsodás, beleértve - korlátozás nélkül - a vezetékes víz túlzott kalciumtartalma miatti károsodást is, valamint a normálistól eltérő környezeti viszonyok miatti károsodás.
- Az elhasználódó alkatrészek, így az elemek és izzók.
- A készülék normál használatát nem befolyásoló funkció nélküli és díszítő elemek, beleértve a karcolásokat és az esetleges színeltéréseket is.
- Az idegen tárgyak vagy anyagok miatti, valamint a szűrők, lefolyórendszerek vagy szappanadagoló tisztítása vagy eltömődésének megszüntetése miatti véletlen károsodás.
- Az alábbi alkatrészek károsodása: kerámiaüveg, tartozékok, cserépedény- és evőeszköz-kosarak, bevezető és elvezető csövek, tömítések, izzók és izzóburkolatok, védőrácsok, gombok, készülékházak és készülékház-részek. Hacsak ezekről a károsodásokról nem bizonyítható be, hogy gyártási hibák okozták őket.
- Azon esetek, amikor a helyszínre kiszálló szakember nem talál hibát.

- Azon javítások, amelyeket nem a mi szolgáltatónk és/vagy valamilyen hivatalos szerződéses szervizpartner végez el, illetve amikor nem eredeti alkatrészek kerülnek felhasználásra.
- Azon javítások, amelyek a hibás vagy nem a specifikáció szerint végzett üzembe helyezés miatt szükségesek.
- A készülék nem háztartási célú használata, tehát például professzionális használat esetén.
- Szállítási károsodások. Ha az ügyfél szállítja a terméket otthonába vagy egy más címre, az IKEA nem felelős semmilyen kárért, ami a szállítás közben esetleg történik. Azonban ha az IKEA kézbesíti a terméket az ügyfél szállítási címére, akkor az ilyen szállítás alatt keletkezett károkra a jelen jótállás fedezetet nyújt.
- Az IKEA készülék eredeti üzembe helyezésének költsége. Azonban az IKEA egy szolgáltatója vagy annak hivatalos szervizpartnere kijavítja vagy kicseréli a készüléket a jelen jótállás feltételei alapján, a szolgáltató vagy annak hivatalos szervizpartnere fogja szükség esetén újra üzembe helyezni a javított készüléket, vagy üzembe helyezni a csere készüléket.

Ez a korlátozás nem vonatkozik az olyan hibátlan munkára, amelyet a mi eredeti alkatrészeinket felhasználva azért végez egy szakember, hogy a készüléket egy másik EU tagállam műszaki biztonsági normáihoz igazítsa.

Az adott ország törvényeinek hatálya

Az IKEA garancia konkrét jogokat biztosít Önnek, de ezen kívül Önnek országtól függően egyéb jogok is rendelkezésére állhatnak.

Területi érvényesség

A valamelyik EU tagállamban vásárolt és aztán egy másik EU tagállamba átvitt készülékek esetén a szervizelés az új országban érvényes garanciális feltételek keretén belül történik. A garancia alapján

csak akkor áll fenn szervizelési kötelezettség, ha:

- a készülék és annak üzembe helyezése megfelel azon ország műszaki specifikációjának, amelyben a garanciális igényt támasztják;
- a készülék és annak üzembe helyezése megfelel a szerelési útmutatóban és felhasználói kézikönyv biztonsági információiban foglaltaknak;

IKEA készülékekre szakosodott SZERVIZ

Kérjük, forduljon bizalommal az IKEA vevőszolgálathoz:

1. a jelen garancia szerinti igényt kíván bejelenteni;
2. felvilágosítást szeretne kérni az IKEA készülékek az IKEA konyhabútorba való beépítését illetően. A szerviz nem szolgál felvilágosítással:
 - az IKEA konyha beszerelését,
 - az elektromos csatlakoztatást (ha a készüléket hálózati dugó és vezeték nélkül szállítják), valamint a víz- és gázbekötést illetően, mert ezeket hivatalos szervizmérnöknek kell elvégeznie.
3. felvilágosítást szeretne kérni az IKEA készülék specifikációját és használati útmutatójának tartalmát illetően.

Annak érdekében, hogy a lehető legjobb segítséget kapja tőlünk, figyelmesen olvassa át a jelen füzet szerelési útmutató és/vagy felhasználói kézikönyv részét, mielőtt hozzánk fordulna.

Elérhetőségünk szervizelési igény esetén



Az IKEA által kijelölt kapcsolatok teljes listája és azok telefonszámai a jelen kézikönyv utolsó oldalán található.

i A gyorsabb szervizelés érdekében azt javasoljuk, hogy a jelen kézikönyv végén található telefonszámokat használja. Fontos, hogy mindig a szervizelendő készülékhez tartozó kézikönyvben található számokra hivatkozzon. A felhívásunk előtt, készítse elő azon készülék IKEA cikkszámát (8 jegyű kód) és a sorozatszámát (a típustáblán található 8 jegyű szám), mely esetében segítségre van szüksége.

i **ŐRIZZE MEG A VÁSÁRLÁSI NYUGTÁT!**
Ez bizonyítja a vásárlást és ez kell a garancia érvényesítéséhez is. Hasznos tudnivaló, hogy a vásárlási nyugtán is fel van tüntetve az Ön által vásárolt minden készülék IKEA neve és cikkszama (8 jegyű kód).

Egyéb segítségre van szüksége?

Ha bármilyen olyan kérdése van, amely nem a készülékek szervizével kapcsolatos, kérjük, forduljon a legközelebbi IKEA áruház vevőszolgálatához. Javasoljuk, hogy figyelmesen olvassa át a készülékhez tartozó dokumentációt, mielőtt hozzánk fordulna.

Saturs

Drošības informācija	114	Izmantošana ikdienā	130
Drošības norādījumi	116	Padomi un ieteikumi	135
Izstrādājuma apraksts	118	Kopšana un tīrīšana	137
Tehniskie dati	119	Problēmrisināšana	142
Pārbaudes kontrollapa	120	Patēriņa dati	146
Pirmā lietošanas reize	121	Apsvērumi par vides aizsardzību	148
Vadības panelis	122	IKEA GARANTIJA	148
Programmas	126		
Iestatītie parametri	130		

Izmaiņu tiesības rezervētas.

Drošības informācija



Pirms šīs ierīces uzstādīšanas un lietošanas rūpīgi izlasiet pievienotos norādījumus.

Ražotājs neatbild par savainojumiem un bojājumiem, kas radušies ierīces nepareizas uzstādīšanas vai izmantošanas rezultātā. Vienmēr glabājiet šīs instrukcijas drošā, pieejamā vietā, lai tās varētu izmantot nākotnē.

Bērnu un paši jūtīgu personu drošība

- Šo ierīci drīkst izmantot bērni no 8 gadu vecuma un cilvēki ar ierobežotām fiziskām, sensorām vai garīgām spējām vai pieredzes un zināšanu trūkumu atbildīgas personas uzraudzībā vai, ja tie ir informēti par ierīces drošu lietošanu un izprot potenciālos riskus.
- Bērniem vecumā no 3–8 gadiem un personām ar ļoti plašu un sarežģītu invaliditāti jāliedz piekļuve ierīcei, ja vien tie netiek pastāvīgi uzraudzīti.
- Neļaujiet bērniem trīs gadu vecumu nerasniegušiem bērniem tuvoties ierīcei, ja vien viņi netiek pastāvīgi uzraudzīti.
- Mazi bērni jāuzrauga, lai tie nespēlētos ar ierīci.

- Neļaujiet bērniem tuvoties iepakojumam un atbrīvojieties no tā pienācīgā veidā.
- Glabājiet mazgāšanas līdzekļus bērniem nepieejamās vietās.
- Neļaujiet bērniem atrasties ierīces tuvumā, ja ir atvērtas ierīces durvis.
- Ja ierīcei ir bērnu drošības ierīce, tā jāaktivizē.
- Bērni nedrīkst tīrīt ierīci un veikt tās apkopi bez uzraudzības.

Vispārīgā drošība

- Šī ierīce ir paredzēta veļas mazgāšanai mājas apstākļos, tikai tādai veļai, kuru ir atļauts mazgāt veļas mašīnā.
- Šī ierīce ir izstrādāta tikai izmantošanai mājas apstākļos un telpās.
- Šo ierīci var izmantot birojos, viesnīcu viesu numuriņos, pansiju viesu numuriņos, lauku viesu mājās un citās līdzīgās uzturēšanās vietās, kurās izmantošana nepārsniedz (vidējo) mājsaimniecības lietošanas intensitāti.
- Nemainiet šī produkta specifikāciju.
- Ierīces maksimālā veļas ietilpība ir 8.0 kg. Nepārsniedziet ierīces maksimālo veļas ietilpību (skatiet nodaļu "Programmu tabula").
- Ūdens spiedienam ūdens ieplūdes punktā no savienojuma ir jābūt no 0,5 bar(0,05 MPa) līdz 10 bar (1,0 MPa).
- Ventilācijas atveri pamatnē nedrīkst aizsegt ar paklāju vai citu grīdas segumu.
- Ierīce jāpievieno ūdens padevei, izmantojot komplektācijā iekļautos jaunus šļūteņu cauruļu komplektus vai citus pilnvarota servisa centra piegādātus jaunus šļūteņu komplektus.
- Vecās šļūtenes nedrīkst izmantot atkārtoti.
- Ja elektrības padeves vads ir bojāts, lai izvairītos no elektrības trieciena riska, tas jānomaina ražotājam,

autorizētajam servisa centram vai citam kvalificētam speciālistam.

- Pirms jebkādām apkopes darbībām izslēdziet ierīci un atvienojiet spraudkontakta no elektrotīkla.
- Ierīces tīrīšanai neizmantojiet augstspiediena ūdens strūklu un/vai tvaiku.
- Tīriet ierīci ar mitru mīkstu drānu. Izmantojiet tikai neitrālus mazgāšanas līdzekļus. Neizmantojiet abrazīvus izstrādājumus, abrazīvus sūkļus, šķīdinātājus vai metāla priekšmetus.

Drošības norādījumi

Uzstādīšana

 Uzstādīšanai jāatbilst attiecīgajiem valsts noteikumiem.

- Noņemiet visu iepakojumu un pārvadāšanas skrūves, ieskaitot gumijas ieliktni ar plastmasas starpliku.
- Glabājiet transportēšanai paredzētās skrūves drošā vietā. Ja ierīce vēlāk jāpārvieto, tās atkārtoti jāievieto, lai nofiksētu tilpni, lai novērstu iekšējus ierīces bojājumus.
- Vienmēr uzmanīgi pārvietojiet ierīci, jo tā ir smaga. Vienmēr izmantojiet drošības cimdus un slēgtus apavus.
- Ievērojiet kopā ar ierīci piegādātās uzstādīšanas norādes.
- Nelietojiet ierīci, pirms ievietojat to iebūvētā struktūrā drošības izturēšanās dēļ.
- Neuzstādiet un nelietojiet bojātu ierīci.
- Neuzstādiet un nelietojiet ierīci vietā, kur temperatūra ir zemāka par 0 °C un kur tā ir pakļauta nokrišņu iedarbībai.
- Virsmai, uz kuras ierīci paredzēts uzstādīt, jābūt līdzenai, stabilai, karstumizturīgai un tīrai.
- Pārliedzieties, ka starp ierīci un grīdu cirkulē gaiss.
- Kad ierīce novietota pastāvīgajā vietā, pārbaudiet, vai tā ir pareizi nolīmeņota,

izmantojot spirta līmeņrādi. Ja nepieciešams, neregulējiet kājiņas attiecīgi.

- Neuzstādiet ierīci virs grīdas noteces lūkas.
- Nešļakstiet ūdeni uz ierīci un nepakļaujiet to pārmērīgam mitrumam.
- Neuzstādiet ierīci vietā, kur ierīces durvis nevar atvērt līdz galam.
- Nelieciet zem ierīces slēgtu trauku ūdens savākšanai iespējamās noplūdes gadījumā. Sazinieties ar pilnvaroto servisa centru, lai pārliedzīnātos, kādus piederumus var lietot.

Pieslēgums elektrotīklam



BRĪDINĀJUMS! Ugunsgrēka un elektrošoka risks!

- **UZMANĪBU:** Šī ierīce ir paredzēta uzstādīšanai/pievienošanai ēkas zemējuma savienojumam.
- Vienmēr izmantojiet pareizi uzstādītu un drošu kontaktligzdu.
- Pārliedzieties, ka tehnisko datu plāksnītē norādītie parametri atbilst elektrotīkla parametriem.
- Nelietojiet daudzkontakta adapterus vai pagarinātājus.
- Rīkojieties uzmanīgi, lai nesabojātu kontaktspraudni un kabeli. Ja iekārtas

elektropadeves kabeli nepieciešams nomainīt, to jāveic tuvākajā autorizētajā servisa centrā.

- Pieslēdziet kontaktspraudni kontaktlīdzdai tikai uzstādīšanas beigās. Pārbaudiet, vai pēc uzstādīšanas kontaktspraudnim var brīvi piekļūt.
- Neaiztieciot strāvas kabeli vai kontaktspraudni ar slapjām rokām.
- Nekad neatslēdziet ierīci no tīkla, velkot aiz strāvas kabeļa. Vienmēr velciet aiz kontaktspraudņa.

Ūdens pieslēgums

- Ieplūdes ūdens temperatūra nedrīkst pārsniegt 25 °C.
- Nebojājiet ūdens šļūtenes.
- Pirms pievienošanas jaunām caurulēm, ilgāku laiku neizmantojam caurulēm, labotām caurulēm vai caurulēm, kurām pievienotas jaunas ierīces (ūdens skaitītāji u.c.), ļaujiet ūdenim tecēt, līdz tas kļūst tīrs un dzidrs.
- Pārbaudiet, vai nav redzamas ūdens noplūdes ierīces pirmās lietošanas reizes laikā un pēc tās.
- Neizmantojiet lokanā savienojuma pagarinājumu, ja ūdens ievada lokanais savienojums ir pārāk īsa. Sazinieties ar servisa centru, lai saņemtu jaunu ieplūdes šļūteni.
- Iespējams, ka izsaiņošanas laikā novērosiet ūdens izplūšanu no aizplūdes caurules. Tas ir rūpnīcā veiktās ierīces pārbaudes ar ūdeni dēļ.
- Ūdens novadīšanas šļūteni var pagarināt maksimāli par 400 cm. Sazinieties ar pilnvaroto servisa centru par otru ūdens novadīšanas šļūteni un tās pagarinājumu.
- Pārbaudiet, vai pēc uzstādīšanas var brīvi piekļūt ūdens krānam.

Izmantošana



BRĪDINĀJUMS! Pastāv risks gūt savainojumus, elektrošoku, izraisīt ugunsgrēku, apdegumus vai ierīces bojājumus.

- Ievērojiet drošības norādījumus uz mazgāšanas līdzekļa iepakojuma.
- Neievietojiet ierīcē un neglabājiet tās tuvumā vai uz tās viegli uzliesmojošas vielas vai ar viegli uzliesmojošām vielām piesūcinātus priekšmetus.
- Nedrīkst mazgāt audumus, kuri stipri sasmērēti ar eļļu, smērvielām vai citām taukainām vielām. Tādējādi var sabojāt veļas mašīnas gumijas daļas. Pirms šādu izstrādājumu ievietošanas veļas mašīnā, tie iepriekš jāmazgā ar rokām.
- Programmas darbības laikā nepieskarieties stikla durvīm. Stikls var sakarst.
- Pārlicinieties, ka no veļas ir izņemti visi metāla priekšmeti.

Serviss

- Lai salabotu ierīci, sazinieties ar pilnvaroto servisa centru. Izmantojiet tikai oriģinālās rezerves daļas.
- Lūdzu, ņemiet vērā, ka pašrocīgi veikti remontdarbi vai remontdarbi, kurus veicušas neprofesionālas personas, var radīt apdraudējumu, un garantija var zaudēt spēku.
- Turpmāk norādītās rezerves daļas būs pieejamas 10 gadus pēc modeļa ražošanas pārtraukšanas: motors un motora kontakti, transmisija starp motoru un veļas tilpni, sūkņi, amortizatori un atsperes, veļas tilpne, veļas tilpnes zvaigzne un tās lodīšu gultņi, sildītāji un sildelementi, ieskaitot siltumsūkņus, cauruļvadi un to aprīkojums, ieskaitot šļūtenes, vārstus, filtrus un ūdens noslēgvārstus, iespaidshēmas plates, elektroniskie displeji, spiediena slēdži, termostati un sensori, programmatūra un aparātprogrammatūra, ieskaitot programmatūras atiestatīšanu, durvis, durvju eņģes un blīves, citas blīves, durvju slēdžu mehānismi, plastmasas piederumi, piemēram, mazgāšanas līdzekļa dozatori. Lūdzu, ņemiet vērā, ka dažas no šīm rezerves daļām ir pieejamas tikai profesionāliem remontētājiem un ka ne visas rezerves daļas der visiem modeļiem.

- Informācija par šajā produktā esošo lampu (lampām) un atsevišķi nopērkamajām rezerves lampām: Šīs lampas ir paredzētas ekstremāliem fiziskajiem apstākļiem, piemēram, temperatūrai, vibrācijai, mitrumam, māsaimniecības ierīcēs vai paredzētas informēšanai par ierīces darbības statusu. Tās nav paredzētas citiem lietošanas veidiem un nav piemērotas māsaimniecības telpu apgaismojumam.
- Atvienojiet ierīci no elektropadeves un ūdens padeves.
- Nogrieziet strāvas kabeli netālu no ierīces un utilizējiet to.
- Noņemiet durvju fiksatoru, lai bērni vai mājdzīvnieki nevarētu ierāpties veļas žāvētāja tilpnē un tur sevi ieslēgt.
- Utilizējiet ierīci saskaņā ar WEEE Direktīvu par elektrisko un elektronisko iekārtu atkritumiem.

Ierīces utilizācija

- ⚠ BRĪDINĀJUMS!** Pastāv traumu un nosmakšanas risks.

Izstrādājuma apraksts

Ierīces pārskats

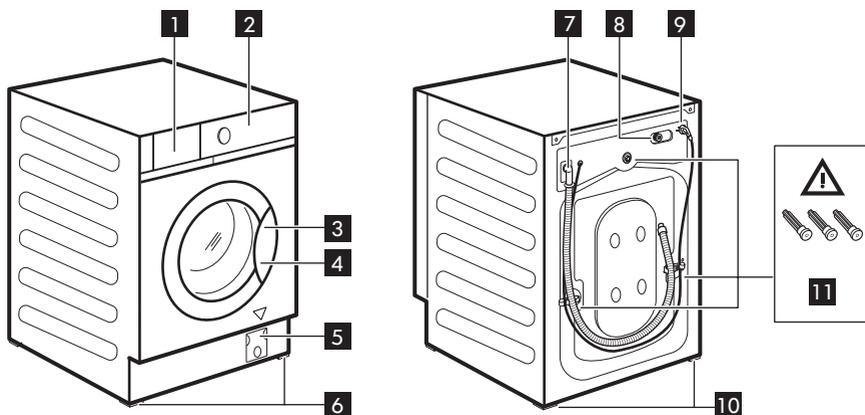

- 1** Mazgāšanas līdzekļa dozatora atvilktnē
2 Vadības panelis
3 Lūkas rokturis
4 Datu plāksnīte
5 Ūdens izsūkņēšanas sūknis
6 Priekšējās kājiņas ierīces līmeņošanai
7 Ūdens novadīšanas šļūtene

- 8** Ūdens ieplūdes šļūtenes savienojums
9 Elektrotīkla kabelis
10 Aizmugurējās kājiņas ierīces līmeņošanai
11 Ierīces transportēšanai paredzētās skrūves

Tehnisko datu plāksnītes novietojuma vieta **4**

Turpmāk esošajā zīmējumā norādītajiem datiem ir tikai orientējošs raksturs. Lūdzu, pārbaudiet savas ierīces tehnisko datu plāksnīti.



⚠ BRĪDINĀJUMS! Pirms ierīces izmantošanas pārliecinieties, ka no tās ir atvienotas transportēšanai paredzētās skrūves **11**.

Tehniskie dati

Produkta veids	Iebūvēta veļas mazgājamā mašīna	
Izmēri	Platums (cm)	59.6
	Augstums (cm)	81.9
	Kopējais dziļums (cm)	55.3
Ūdens spiediens ¹⁾	Minimālais	0,5 bar (0,05 MPa)
	Maksimālais	10 bāri (1,0 MPa)

1) Ja spiediens jūsu atrašanās vietā ir zemāks vai augstāks, lūdzu, sazinieties ar pilnvaroto apkopes centru.

i Informācija par elektroenerģijas pieslēgumu, spriegumu un kopējo jaudu norādīta uz datu plāksnītes, kas novietota ierīces durvju iekšējā malā.

Elektriskais pieslēgums

Uzstādīšanas beigās varat pieslēgt spraudkontakta kontaktligzdai.

Nepieciešamie elektroenerģijas parametri ir norādīti datu plāksnītē un sadaļā "Tehniskie dati". Pārbaudiet, vai tie atbilst elektrotīkla parametriem.

Pārliecinieties, ka mājas elektrotīkls ir piemērots ierīces maksimālajai jaudai, ņemot vērā arī citas lietotās elektroierīces.

Pievienojiet ierīci sazemētai kontaktligzdai.

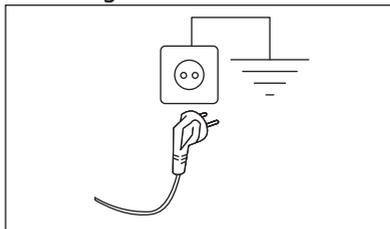

Strāvas padeves kabelim pēc ierīces uzstādīšanas jābūt viegli sniedzamam

Lai veiktu jebkādu elektrisko darbu, kas saistīts ar šīs ierīces uzstādīšanu, sazinieties ar mūsu pilnvaroto servisa centru.

Ražotājs neuzņemsies atbildību par bojājumiem vai nelaimes gadījumiem, kas

radušies šo drošības noteikumu neievērošanas rezultātā.

Pārbaudes kontrollapa

⚠ BRĪDINĀJUMS! Skatiet sadaļas “Drošība”.

Pirms uzsākat lietot ierīci, lūdzu, izpildiet pārbaudes kontrollapu norādītās darbības.

Temati	Ja atbilde ir JĀ <input checked="" type="checkbox"/> , tad nav jāveic nekādas darbības	Ja atbilde ir NĒ, lūdzu,
Ierīce ir iebūvēta mēbelēs, ievērojot montāžas norādījumus. Tā NAV atsevišķi stāvoša.	<input type="checkbox"/>	Pēc vajadzības uzstādiet to mēbelēs. Skatiet montāžas norādījumus.
Atveriet un aizveriet mazgāšanas līdzekļa dozatora atvilktni: tā nesaskaras ar mēbelēm.	<input type="checkbox"/>	Skatiet sadaļu „Mazgāšanas līdzekļa un papildlīdzekļu uzpilde”.
Ūdens izvadsistēmas šļūtene ir pareizi savienota ar ūdens novadīšanas cauruli.	<input type="checkbox"/>	Skatiet montāžas norādījumos sniegto šļūteni savienošanas aprakstu.
Ap šļūteni savienojumiem nav novērojama ūdens noplūde.	<input type="checkbox"/>	Skatiet montāžas norādījumos sniegto brīdinājumu par ūdens pieslēgumu.
Ierīce ir pieslēgta sazemētai kontaktligzdai.	<input type="checkbox"/>	Skatiet sadaļu “Pieslēgšana elektrotīklam”.
Ierīce ir nolīmeņota un stabili novietota.	<input type="checkbox"/>	Skatiet sadaļu „Uzstādīšana”.
Šļūtenes un elektrotīkla kabelis nav salocījušies.	<input type="checkbox"/>	Skatiet sadaļu „Pieslēgšana elektrotīklam” un „Ūdens pieslēgums”.
Ierīce nav novietota uz paklāja.	<input type="checkbox"/>	Noņemiet paklāju.



Lūdzu, pierakstiet produkta modeļa numuru, izstrādājuma numuru un sērijas numuru, un pievienojiet savu pirkuma kvīti šai lapai.

Modelis (Mod.): Izstrādājuma numurs (Art.No.): Sērijas numurs (Ser.No.):	<table border="1" style="width: 100%;"> <tr> <td style="text-align: center;">Art. No.</td> <td style="text-align: center;">Mod.</td> </tr> <tr> <td style="text-align: center;">  </td> <td style="text-align: center;"> 1910 </td> </tr> <tr> <td style="text-align: center;"> Made in Italy © Ikea-TEKA-Systems B.V. 1999 704.334.42 21552 IKEA of Sweden AB SE-340 91 Älmhult </td> <td style="text-align: center;"> Mod: TVÄTTAD PNC: 914580227 00 Type: FL1454341 230V ~ 50Hz 2200W 10A IPX4 Ser.No. </td> </tr> <tr> <td style="text-align: center;">   </td> <td style="text-align: center;">  </td> </tr> <tr> <td colspan="2" style="text-align: center;">Ser. No.</td> </tr> </table>	Art. No.	Mod.		1910	Made in Italy © Ikea-TEKA-Systems B.V. 1999 704.334.42 21552 IKEA of Sweden AB SE-340 91 Älmhult	Mod: TVÄTTAD PNC: 914580227 00 Type: FL1454341 230V ~ 50Hz 2200W 10A IPX4 Ser.No.	 		Ser. No.	
Art. No.	Mod.										
	1910										
Made in Italy © Ikea-TEKA-Systems B.V. 1999 704.334.42 21552 IKEA of Sweden AB SE-340 91 Älmhult	Mod: TVÄTTAD PNC: 914580227 00 Type: FL1454341 230V ~ 50Hz 2200W 10A IPX4 Ser.No.										
 											
Ser. No.											

Pirmā lietošanas reize

- i** Uzstādīšanas laikā vai pirms pirmās lietošanas reizes ierīcē var būt redzams ūdens. Tas ir pāri palikušais ūdens pēc rūpnīcā veiktās pilnās darbības pārbaudes, kuras mērķis ir nodrošināt, ka ierīce tiek piegādātam klientam nevainojamā darba kārtībā, un par to nav jāsatraucas.
1. Pārliecinieties, ka pieejama elektropadeve un ūdens krāns ir atvērts.
 2. Ielejiet 2 litrus ūdens mazgāšanas līdzekļa nodaļījumā, kas apzīmēts ar .

Šī darbība aktivizē ūdens izsūkņēšanas sistēmu.

3. Ielejiet nelielu mazgāšanas līdzekļa daudzumu nodaļījumā, kas apzīmēts ar .

4. Iestatiet un iedarbiniet kokvilnas programmu ar augstāko temperatūru, neievietojot veļas tilpnē veļu.

Šādi no veļas tilpnes tiek iztīrīti visi iespējamie netīrumi.

Vadības panelis

Vadības panela apraksts

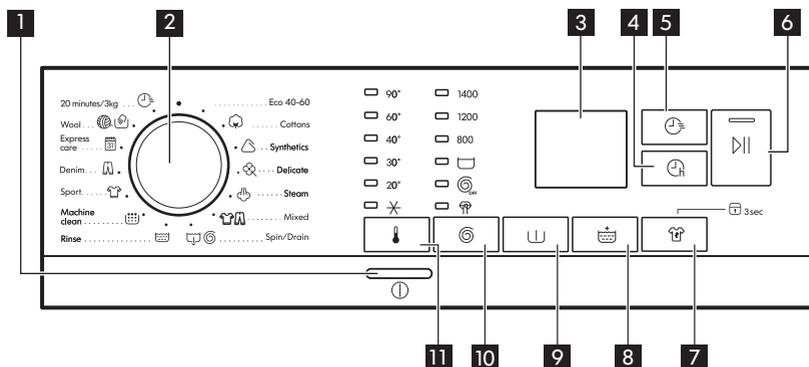

Iespējas/funkcijas nav pieejamas ar visām mazgāšanas programmām. Pārbaudiet iespēju/funkciju un mazgāšanas programmu saderību, aplūkojot "Programmu tabulu". Iespēja/funkcija var izslēgt citu, šajā gadījumā ierīce neļaus jums iestatīt nesavienojamas iespējas/funkcijas.

<p>1</p>	<p>⓪ Ieslēgšanas/izslēgšanas taustiņš</p>	<p>Piespiediet šo taustiņu dažas sekundes, lai aktivizētu vai deaktivizētu ierīci. Ieslēdzot vai izslēdzot ierīci, atskan dažādas melodijas. Tā kā gaidstāves funkcija automātiski deaktivizēs ierīci pēc dažām minūtēm, lai samazinātu elektroenerģijas patēriņu, nospiediet šo taustiņu, lai atkal aktivizētu ierīci. Lai iegūtu papildinformāciju, skatiet rindkopu par gaidstāves funkcijas sadaļā "Lietošana ikdienā".</p>
<p>2</p>	<p>Programmu izvēles pārslēgs</p>	<p>Pagrieziet programmu izvēles pārslēgu izvēlētās mazgāšanas programmas pozīcijā.</p>

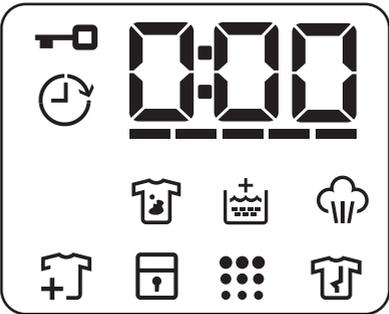
<p>3</p>	<p>Displejs</p>	 <ul style="list-style-type: none"> •  Durvju bloķēšanas indikators: <ul style="list-style-type: none"> - Indikators deg: durvis nevar atvērt. Veļas mašīna darbojas vai tās darbība ir apstājusies, neizsūknējot ūdeni no veļas tvertnes; - Indikators nedeg: durvis var atvērt. Programma ir pabeigta vai arī ūdens ir izsūknēts; •  Atliktā starta indikators. •  Digitālais indikators var rādīt: atiestatīšanas pozīciju (— — —); programmas darbības ilgumu (piem., 240); atliktā starta laiku (piem., 2h); cikla beigas (0:00); brīdinājuma kodu (piem., E20); kļūdas indikatoru (— — —). •  FlexTime indikators. •  Prettraipu indikators. •  Papildu skalošanas indikators. •  Tvaika fāzes indikators. •  Apgērbu pievienošanas indikators. Tas iedegas mazgāšanas fāzes sākumā, kad vēl ir iespējams nopauzēt ierīci un pievienot papildu veļu. •  Bērnu drošības slēdža indikators. •  Mašīnas tīrīšanas indikators. Tas ir ieteikums veikt veļas tīlpnes tīrīšanu. •  Pretburzīšanās fāzes indikators.
<p>4</p>	<p> Atliktā starta skārientaustiņš</p>	<p>Ar šo iespēju jūs varat atlikt programmas startu uz ērtāku laiku. Pieskarieties taustiņam vairākkārt, lai iestatītu nepieciešamo atliktā starta laiku. Laika pieauguma solis no 1stundas līdz pat 20 stundām.</p>

5	 <p>FlexTime skārientaustiņš</p>	<p>Ar šo iespēju var samazināt programmas ilgumu atkarībā no veļas ielādes daudzuma un netīrības pakāpes. Iestatot mazgāšanas programmu, displejā parādās noklusējuma ilgums un defises -----.</p> <p>Pieskarieties šim taustiņam, lai samazinātu programmas ilgumu pēc jūsu vajadzībām. Displejā redzams jaunais programmas ilgums un defīšu skaits attiecīgi samazināsies:</p> <p>----- piemērots maksimālas ielādes vidēji netīras veļas mazgāšanai.</p> <p>---- ātrais cikls maksimālas ielādes nedaudz netīras veļas mazgāšanai.</p> <p>--- ļoti ātrs cikls mazākas ielādes nedaudz netīras veļas mazgāšanai (ieteicama maks. puse ielādes).</p> <p>- īsākais cikls, lai atsvaidzinātu nelielu veļas daudzumu.</p>
6	 <p>Sākt/pauze skārientaustiņš</p>	<p>Šī poga ļauj jums sākt vai nopauzēt izvēlēto programmu.</p>
7	 <p>Pretraipu skārienpoga un pastāvīgā bērnu drošības iespēja  3s</p>	<ul style="list-style-type: none"> • Pieskarieties šim taustiņam, lai iestatītu prettraipu iespēju . Šī iespēja ir paredzēta grūti iztīrāmu traipu likvidēšanai. Ielādiet traipu noņēmēju PRIEKŠMAZGĀŠANAS nodalījumā. • Turiet nospiestu šo pogu 3 sekundes, lai iestatītu bērnu drošības iespēju  3s. <p>Šī iespēja neļauj bērniem spēlēties ar vadības paneli: visi vadības taustiņi ir atspējoti.</p> <p>Lai deaktivizētu šo iespēju, turiet nospiestu šo pogu 3 sekundes.</p>
8	 <p>Papildu skalošanas skārientaustiņš</p>	<p>Šī ierīce paredzēta ūdens taupīšanai. Ja nepieciešams skalot veļu ar papildu ūdens daudzumu (papildu skalošana), izvēlieties šo iespēju. Tiks izpildītas vairākas papildu skalošanas. Šī iespēja ir ieteicama cilvēkiem, kam ir alerģija pret mazgāšanas līdzekli.</p> <p> Atbilstošais indikators virs spiedpogas izgaismojas un arī paliek degam laikā nākamo ciklu laikā līdz brīdim, kad šī iespēja ir izslēgta.</p>
9	 <p>Priekšmazgāšanas skārientaustiņš</p>	<p>Šī iespēja pievieno priekšmazgāšanas fāzi 30 °C temperatūrā pirms mazgāšanas fāzes.</p> <p>Šo iespēju ieteicams izmantot ļoti netīrai veļai, it īpaši, ja tajā atrodamas smiltis, putekli, dubļi un citas cietas daļiņas.</p>

<p style="text-align: center;">10</p>	<p>Ⓒ Veļas izgriešanas un papildu iespēju skārietaustiņš</p>	<p>Iestatot programmu, ierīce automātiski iestata maksimālo izgriešanas ātrumu, izņemot Džinsi programmai. Ar šīs pogas palīdzību, jūs varat mainīt noklusējuma izgriešanas ātrumu vai iestatīt vienu no papildu veļas izgriešanas iespējām:</p> <ul style="list-style-type: none"> • Skalošanas pauze . Iedegsies attiecīgais indikators. Pēdējā skalošana netiks veikta. Pēdējās skalošanas laikā ūdens no veļas mašīnas netiks izsūknēts, lai pasargātu veļu no krokošanās. Mazgāšanas programma tiek pārtraukta ar ūdeni veļas tilpnē. Durvis paliek aizslēgtas un veļas tilpne griežas regulāri, lai samazinātu burzīšanos. Lai atvērtu durvis, nepieciešams izsūknēt ūdeni. Skatiet rindkopu "Ūdens izsūknēšana cikla beigās" sadaļā "Lietošana ikdienā". • Bez veļas izgriešanas . Iedegsies attiecīgais indikators. Iestatiet šo iespēju visu veļas izgriešanas fāžu deaktivizēšanai. Ierīce veic tikai izvēlētās mazgāšanas programmas ūdens izsūknēšanas fāzi. Iestatiet šo iespēju ļoti smalkiem audumiem. Skalošanas fāzē patērē vairāk ūdens dažām mazgāšanas programmām. • Klusais cikls . Iedegsies attiecīgais indikators. Visas starpposma un beigu veļas izgriešanas fāzes tiek atceltas, un programmas beigās veļas tilpnē paliek ūdens. Durvis paliek bloķētas. Veļas tilpne griežas regulāri, lai samazinātu burzīšanos. Lai atvērtu durvis, nepieciešams izsūknēt ūdeni. Skatiet rindkopu "Ūdens izsūknēšana cikla beigās" sadaļā "Lietošana ikdienā". Tā kā programma ir ļoti klusa, tā ir piemērota naktī, kad pieejami lētāki enerģijas tarifi. Dažās programmās skalošana tiks veikta, izmantojot lielāku ūdens daudzumu <p> Ierīce izsūknē ūdeni un izgriež veļu automātiski pēc aptuveni 18 stundām.</p>
<p style="text-align: center;">11</p>	<p> Temperatūras skārietaustiņš</p>	<p>Izvēloties mazgāšanas programmu, ierīce automātiski iesaka noklusējuma temperatūru. Ar šo iespēju var mainīt temperatūru. Iestatītās temperatūras indikators iedegas. Indikators  = auksts ūdens.</p>

Daudzvalodu uzlīmes

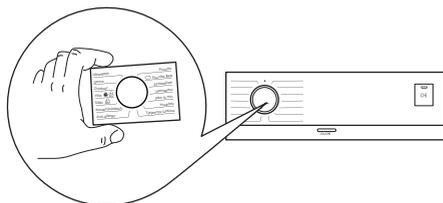

Kopā ar iekārtu piegādātas lipīgās uzlīmes vairākās valodās. Vēlamo uzlīmi var pielīmēt pie programmu izvēles pārslēgā.

Programmas

Programmu tabula

Programma Noklusējuma temperatūra Temperatūras diapazons	Atsauces ve- ļas izgrieša- nas ātrums Veļas izgrie- šanas ātru- ma diapa- zons (apgr./min)	Maks. ie- lādes dauz- dums	Programmas apraksts (Veļas veids un netīrības pakāpe)
Eco 40-60 40 °C 1)	1400 apgr./min (1400 – 800 apgr./min)	8.0 kg	Balti kokvilnas audumi un krāsnoturīgi kokvilnas audumi. Vidēji netīra veļa. Elektroenerģijas patēriņš samazinās, un palielinās mazgāšanas programmas ilgums, nodrošinot labus mazgāšanas rezultātus.
 Kokvilna 40 °C 90 °C – auksts	1400 apgr./min (1400 – 800)	8.0 kg	Balti kokvilnas audumi un krāsnoturīgi kokvilnas audumi. Vidēji vai nedaudz netīri.
 Sintētika 40 °C 60 °C – auksts	1200 apgr./min (1200 – 800)	3.0 kg/	Sintētiskas vai jauktu audumu izstrādājumi. Vidēji netīra veļa.
 Smalkveļa 30 °C 40 °C – auksts	1200 apgr./min (1200 – 800)	2.0 kg/	Smalki audumi, piemēram, akrils, viskoze un jaukta veida audumi, kam nepieciešama saudzīgāka mazgāšana. Vidēji un viegli netīra veļa.
 Tvaiks	-	1.0 kg/	Tvaika programma kokvilnas un sintētiskiem izstrādājumiem. Šis cikls likvidē smakas no apģērba ²⁾

Programma Noklusējuma temperatūra Temperatūras diapazons	Atsauces ve- ļas izgrieša- nas ātrums Veļas izgrie- šanas ātru- ma diapa- zons (apgr./min)	Maks. ie- lādes dauz- ums	Programmas apraksts (Veļas veids un netīrības pakāpe)
 Jaukta veļa 30 °C 40 °C – auksts	1200 apgr./min (1200 – 800)	3.0 kg/	Sintētikas un jauktu audumu izstrādājumi. Vi- dēji netīra veļa.
 Izgriešana/ Ūdens izsūknē- šana	1400 apgr./min (1400 – 800)	8.0 kg	Visi audumi, izņemot vilnas un smalkos audu- mus. Veļas izgriešana un ūdens izsūknēšana no veļas tīlpnes.
 Skalošana	1400 apgr./min (1400 – 800)	8.0 kg	Visi audumi, izņemot vilnas izstrādājumus un smalkveļu. Programma veļas skalošanai un izgrie- šanai. Noklusējuma izgriešanas ātrums ir kovvil- nas izstrādājumu programmām paredzētais ātrums. Samaziniet izgriešanas ātrumu atbilstoši veļas veidam. Ja nepieciešams, iestatiet Papildu skalošana iespēju papildu skalošanas reizēm. Izvē- loties zemu izgriešanas ātrumu, ierīce veic saudzī- gu skalošanu un īslaicīgu izgriešanu.
 Mašīnas tīrīšana 60 °C	1200 apgr./min (1200 – 800)	-	<p>Apkopes cikls ar karstu ūdeni veļas tīlpnes iztīrīša- nai un atsvaidzināšanai un smaku izraisīšu no- gulšņu likvidēšanai. Lai sasniegtu vislabākos re- zultātus, lietojiet šo ciklu reizi mēnesī. Pirms šī cik- la palaišanas izņemiet visus priekšmetus no veļas tīlpnes. Mazgāšanas līdzekļa dozatora atvilktnes MAZGĀŠANAS nodalījumā pagrieziet aizvaru uz augšu. Ielejiet mazgāšanas fāzes nodalījumā glāzi hlora balinātāja vai veļas mašīnu tīrīšanas līdzekļa. NELIETOJĪET abus.</p> <p> Pēc veļas tīpnes tīrīšanas palaidiet ska- lošanas ciklu ar tukšu veļas tīlpni un bez veļas mazgāšanas līdzekļa, lai iz- skalotu balinātāja paliekas.</p>
 Sporta apģērbi 30 °C 40 °C – auksts	1200 apgr./min (1200 – 800)	3.0 kg	Sintētisku audumu sporta apģērbi. Programma paredzēta, lai saudzīgi mazgātu modernus āra sporta apģērbus, kā arī ir piemērota tādiem spor- ta apģērbiem, kurus lieto sporta zālē, riteņbrauk- šanā, skriešanā u.c.

Programmas					 1)		 2)		
	■	■	■	■		■		■	
								■	■
	■	■	■	■	■	■		■	■
	■		■					■	
	■	■	■			■		■	
	■		■					■	
	■	■	■		■	■		■	
	■	■	■	■		■	■	■	
	■	■	■	■	■	■	■	■	
	■	■	■					■	
	■		■					■	

1) Priekšmazgāšanas un traupu tīrīšanas iespējas nevar atlasīt vienlaikus.

2) Šī iespēja nav pieejama temperatūrai, kas zemāka par 40 °C.

Katrai programmai piemērotie mazgāšanas līdzekļi

Programma	Universāls veļas mazgāšanas pulveris ¹⁾	Šķidrās universālās mazgāšanas līdzeklis	Šķidrās mazgāšanas līdzeklis krāsainiem audumiem	Smalkveļa, vilnas izstrādājumi	Īpašs
Eco 40-60	▲	▲	▲	--	--
	▲	▲	▲	--	--
	▲	▲	▲	--	--
	--	--	--	▲	▲
	--	▲	▲	--	▲
	--	--	▲	▲	▲
	--	▲	▲	--	--

Programma	Universāls veļas mazgāšanas pulveris ¹⁾	Šķidrās universālās mazgāšanas līdzeklis	Šķidrās mazgāšanas līdzeklis krāsainiem audumiem	Smalkveļa, vilnas izstrādājumi	Īpašs
	--	--	--	▲	▲
	--	▲	▲	--	--

1) Temperatūrā, kas pārsniedz 60 °C, ieteicams lietot pulverveida mazgāšanas līdzekli.

▲ = ieteicams

-- = nav ieteicams

Iestatītie parametri

Skaņas signāli

Šai ierīcei ir dažādi skaņas signāli, kas darbojas, kad:

- jūs aktivizējat ierīci (īpaša īsa melodija);
- jūs deaktivizējat ierīci (īpaša īsa melodija);
- jūs pieskaraties taustiņiem (klikšķis);
- jūs veicat nepareizu izvēli (3 īsi klikšķi);
- programma ir beigusies (secīgas skaņas, kas dzirdamas aptuveni 2 minūtes);
- ierīces darbībā radušies traucējumi (secīgas skaņas, kas dzirdamas aptuveni 5 minūtes).

Lai **aktivizētu/deaktivizētu** skaņas signālus, kad programma ir pabeigta, vienlaikus pieskaraties taustiņiem  un  un turiet tos piespiestus aptuveni 2 sekundes. Displejā redzams Ieslēgt vai Izslēgt.

 Ja deaktivizējat skaņas signālus, ierīces darbības traucējumu gadījumā tie turpina skanēt.

Ierīce bērnu aizsardzībai 3s

Šī iespēja neļauj bērniem spēlēties ar vadības paneli.

Lai **ieslēgtu/izslēgtu** šo iespēju, turiet piespiestu taustiņu , līdz indikators  **iedegas/nodziest** displejā.

Kad tā ir aktivizēta, ierīce pārslēgsies uz šo iespēju pēc tam, kad to izslēdz vai maina/atiestata programmas. Nospiežot jebkuru taustiņu, indikators  mirgo, lai norādītu, ka taustiņi ir atspējoti.

Bērnu drošības funkcija var nebūt pieejama dažas sekundes pēc ierīces ieslēgšanas.

Izmantošana ikdienā

 **BRĪDINĀJUMS!** Skatiet sadaļu "Drošība".

Ierīces ieslēgšana

1. Pievienojiet kontaktdakšu kontaktligzdai.
2. Atgrieziet ūdens krānu.

3. Dažas sekundes piespiediet taustiņu Ieslēgt/ izslēgt , lai ieslēgtu ierīci. Atskan īss skaņas signāls.

Programmas iestatīšana

1. Pagrieziet programmu izvēles pārslēgu izvēlētās mazgāšanas programmas pozīcijā.

Mirgo Sākt/Pauze  indikatora taustiņš. Displejā redzams norādošs programmas ilgums.

2. Lai mainītu temperatūru un/vai izgriešanas ātrumu, piespiediet attiecīgos taustiņus.
3. Ja vēlaties, iestatiet vienu vai vairākas iespējas, pieskaroties attiecīgajiem taustiņiem. Izgaismojas attiecīgais indikators.

-  Ja izvēle **nav iespējama**, atskan skaņas signāls un displejā parādās — — —.

Veļas ievietošana

1. Atveriet ierīces durvis.
2. Iztukšojiet kabatas un atlokiet apģērba gabalus pirms to ievietošanas ierīcē.
3. Ievietojiet veļu veļas tīlnē, liekot katru apģērba gabalu atsevišķi.

Nepārsniedziet maksimālo ieteicamo katras programmas veļas ielādes daudzumu.

4. Cieši aizveriet durvis.

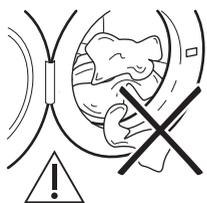

Pārliecinieties, ka neviens apģērba gabals netiek iespiests starp blīvējumu un durvīm, lai izvairītos no ūdens noplūdes riska un veļas sabojāšanas.

-  **BRĪDINĀJUMS!** Mazgājot ļoti netīru veļu ar eļļas traipiem, var nodarīt bojājumus veļas mašīnas gumijas daļām.

Mazgāšanas līdzekļa un piedevu uzpilde

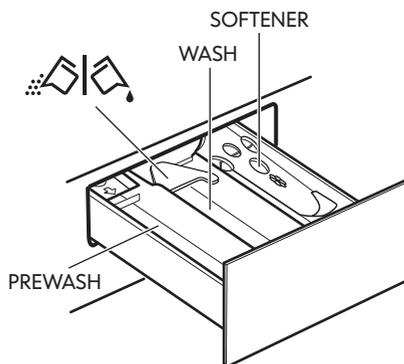

PREWASH — Nodalījums priekšmazgāšanas fāzei, mērcēšanas programmai vai traupu tīrīšanas līdzeklim. Priekšmazgāšanas un mērcēšanas līdzeklis tiek pievienots mazgāšanas fāzes sākumā.

WASH — Nodalījums mazgāšanas fāzei.

SOFTENER — Nodalījums veļas mīkstinātājam un citiem šķidrājiem līdzekļiem (auduma mīkstinātājam, stērķelei).

MAX — Šķidro piedevu daudzuma maksimālais līmenis.

  — Aizbīdnis pulverveida vai šķidrājam mazgāšanas līdzeklim.

i Ievērojiet uz līdzekļu iepakojuma sniegtos ražotāja norādījumus par to devām un nekādā gadījumā nepārsniedziet atzīmi **MAX** mazgāšanas līdzekļu dozatora nodalījumā. Lai nomērītu pareizo mazgāšanas līdzekļa daudzumu, skatiet papildinformāciju sadaļā “Ūdens cietības pakāpes”. Visas veļas mīkstināšanas un stērķelēšanas piedevas ir jāielej nodalījumā pirms mazgāšanas programmas aktivizēšanas.

i Ja nepieciešams, pēc mazgāšanas cikla notīriet mazgāšanas līdzekļa atlikumu no mazgāšanas līdzekļa dozatora atvilktnes.

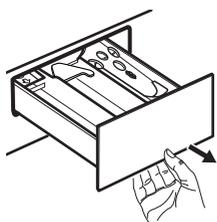

Līdz galam izvelciet uz āru mazgāšanas līdzekļa dozatora atvilktni.

Ielejiet mazgāšanas līdzekli nodalījumā WASH vai atbilstīgajā nodalījumā, ja tas ir nepieciešams atlasītajai programmai/iespējai.

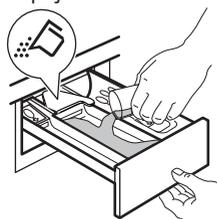

Pulverveida mazgāšanas līdzeklim: aizbīdnis pagriezts uz augšu.

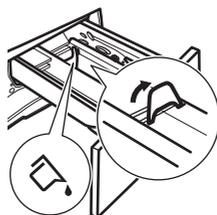

Šķidrajam mazgāšanas līdzeklim: aizbīdnis pagriezts uz leju.

Kad aizbīdnis atrodas šķidrajam mazgāšanas līdzeklim paredzētajā pozīcijā:

- Nelietojiet želejveida vai biezas konsistences šķidrās mazgāšanas līdzekļus.
- Nepārsniedziet šķidrā mazgāšanas līdzekļa devu, kas norādīta uz aizbīdņa.
- Neiestatiet priekšmazgāšanas fāzi.
- Neiestatiet atliktā starta funkciju.

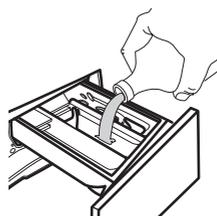

Ielejiet veļas mīkstinātāju nodalījumā, kas apzīmēts ar  (nepārsniedzot atzīmi **MAX**).

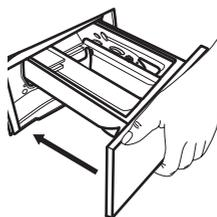
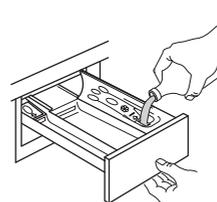

Uzmanīgi aizveriet mazgāšanas līdzekļa dozatoru. Pārliecinieties, ka, aizverot atvilktni, aizbīdnis to nebloķē.

Programmas iestatīšana

1. Pagrieziet programmu izvēles pārslēgu izvēlētajā mazgāšanas programmas pozīcijā.

Mirgo Sākt/Pauze  indikatora taustiņš. Displejā redzams norādošs programmas ilgums.

2. Lai mainītu temperatūru un/vai izgriešanas ātrumu, piespiediet attiecīgos taustiņus.
3. Ja vēlaties, iestatiet vienu vai vairākas iespējas, pieskaroties attiecīgajiem taustiņiem. Izgaismojas attiecīgais indikators.

 Ja izvēle **nav iespējama**, atskan skaņas signāls un displejā parādās — —.

Programmas ieslēgšana

Pieskarieties Sākt/Pauze  taustiņam, lai ieslēgtu programmu. Attiecīgais indikators pārtrauc mirgot un paliek degam.

Programmu nav iespējams palaist, kad taustiņa indikators ir izslēgts un nemirgo (t.i., programmu pārslēgs ir nepareizā stāvoklī).

Programma sākas, durvis ir nobloķētas.

Displejā redzams indikators .

 Ūdens izsūkņēšanas sūkņis darbojas īsu brīdi, pirms ierīce ieplūst ūdens.

Programmas aktivizēšana, izmantojot atlikto startu

1. Vairākkārt piespiediet atliktā starta  taustiņu, līdz displejā redzams vēlamais atliktā starta laiks. Displejā indikators rāda .
2. Nospiediet Sākt/Pauze  taustiņu. Ierīces durvis nobloķējas un sākas atliktā starta laika atskaite. Displejā redzams indikators .

Kad laiks ir pagājis, programma automātiski aktivizējas.

Atliktā starta atcelšana laika atskaites laikā

Lai atceltu atlikto startu:

1. Piespiediet taustiņu , lai nopauzētu ierīci. Sāk mirgot attiecīgais indikators.
2. Vairākkārt piespiediet atliktā starta  taustiņu, līdz displejā redzams  un indikators  nodziest.
3. Piespiediet Sākt/Pauze  taustiņu atkārtoti, lai nekavējoties aktivizētu programmu.

Atliktā starta mainīšana laika atskaites laikā

Lai mainītu atlikto startu:

1. Piespiediet taustiņu , lai nopauzētu ierīci. Sāk mirgot attiecīgais indikators.
2. Vairākkārt piespiediet atliktā starta  taustiņu, līdz displejā redzams vēlamais atliktā starta laiks.
3. Piespiediet Sākt/Pauze  taustiņu atkārtoti, lai sāktu jaunu laika atskaiti.

AutoAdjust System ielādes noteikšana

Pēc pieskaršanās taustiņam Sākt/Pauze :

1. AutoAdjust System sāk noteikt veļas daudzumu, lai aprēķinātu patieso programmas ilgumu. Šīs fāzes laikā indikators  zem laika cipariem attēlo vienkāršu animāciju.
2. Pēc aptuveni 15-20 minūtēm indikators  pazūd un parādās jauns cikla ilgums. Ierīce automātiski pielāgo programmas ilgumu veļas daudzumam, lai iegūtu izcilu mazgāšanas rezultātu mazākajā iespējamajā laikā.

Programmas nopauzēšana un iespēju maiņa

Kad programma darbojas, mainīt var **tikai dažas** iespējas:

1. Pieskarieties taustiņam Sākt/Pauze . Sāk mirgot attiecīgais indikators.

2. Mainiet iespējas. Displejā norādītā informācija attiecīgi mainās.
3. Pieskarieties vēlreiz Sākt/Pauze  taustiņam.
Mazgāšanas programmas darbība turpinās.

Aktivizētās programmas atcelšana

1. Piespiediet ieslēgšanas/izslēgšanas taustiņu , lai atceltu programmu un izslēgtu ierīci.
2. Piespiediet ieslēgšanas/izslēgšanas taustiņu  vēlreiz, lai ieslēgtu ierīci.

 Ja AutoAdjust System ir beigusies un ūdens iepilde ir jau sākusies, jaunā programma sākas **bez AutoAdjust System** atkārtošanas. Ūdens un mazgāšanas līdzeklis netiek izsūknēti, lai izvairītos no liekas resursu izšķiešanas.

Ir arī alternatīvs atcelšanas veids:

1. Pagrieziet programmu pārslēgu "Reset" (Atiestatīt) pozīcijā .
2. Nogaidiet 1 sekundes. Displejā tiek parādīts . Tagad varat iestatīt jaunu mazgāšanas programmu.

Durvju atvēršana

 **BRĪDINĀJUMS!** Ja temperatūra vai ūdens līmenis veļas tilpnē ir pārāk augsti un/vai veļas tilpne joprojām griežas, durvis nevajadzētu atvērt.

 **Apģērba gabalu pievienošana.** Ieteicams pievienot apģērba gabalus, līdz brīdim, kad ieslēdzas .

Ierīces durvis ir bloķētas laikā, kad darbojas programma vai atliktais starts. Displejs rāda indikatoru .

1. Pieskarieties taustiņam Sākt/Pauze . Attiecīgo durvju bloķēšanas indikators nodzīst displejā.

2. Atveriet ierīces durvis. Nepieciešamības gadījumā ierīcē ievietojiet un izņemiet apģērba gabalus. Aizveriet durvis un pieskarieties taustiņam Sākt/Pauze . Turpina darboties programma vai atliktais starts.

Ierīces durvis var atvērt pēc tam, kad beigusies programmas darbība, vai iestatiet programmu pozīcijā , lai izsūknētu no ierīces ūdeni, un pēc tam pieskarieties taustiņam Sākt/Pauze .

Programmas darbības beigas

Kad programma ir pabeigta, ierīce automātiski pārstāj darboties. Atskan skaņas signāli (ja tie ir aktivizēti). Displejā redzams .

Taustiņa Sākt/Pauze  indikators izdziest.

Durvis tiek atbloķētas, un indikators  izdziest.

1. Piespiediet taustiņu ieslēgt/izslēgt , lai izslēgtu ierīci.

Piecas minūtes pēc programmas beigām enerģijas taupīšanas funkcija automātiski izslēdz ierīci.

 Kad atkal ieslēdzat ierīci, displejā redzamas iepriekšējās programmas beigas. Pagrieziet programmu pogu, lai iestatītu jaunu ciklu.

2. Izņemiet no ierīces veļu.
3. Pārliecinieties, ka veļas tilpne ir tukša.
4. Turiet durvis un mazgāšanas līdzekļa dozatora atvilktni pusatvērtas, lai ierīcē neveidotu pelējums un smakas.
5. Aizveriet ūdens krānu.

Ūdens izsūknēšana no tilpnes pēc cikla beigām

Izvēloties programmu vai iespēju, kura neizsūknē ūdeni pēc pēdējās skalošanas reizes, programma ir beigusies, taču:

- Laika joslā redzams  un displejā redzams, ka durvis ir nobloķētas .

- Sāk mirgot taustiņa Sākt/Pauze  indikators.
 - Tilpne joprojām pa laikam pagriežas, lai novērstu veļas burzīšanos.
 - Durvis ir bloķētas.
 - Lai atvērtu vāku, vispirms Jums ir jāizsūknē ūdens no tilpnes:
1. Ja nepieciešams, pieskarieties taustiņam Izgriešana , lai samazinātu ierīces piedāvāto veļas izgriešanas ātrumu.
 2. Nospiediet taustiņu Sākt/Pauze : ierīce izsūknē ūdeni un izgriež veļu.
- Iespēju indikatori  vai  nodziest.
-  Ja esat iestatījis  un veļas izgriešanas ātrums nav ticis mainīts, nospiežot taustiņu Sākt/Pauze , ierīce tikai izsūknēs ūdeni.
3. Kad programmas darbība beigusies un lūkas bloķēšanas indikators  ir izdzisis, jūs varat atvērt durvis.
 4. Lai izslēgtu ierīci, pāris sekundes piespiediet taustiņu Ieslēgt/Izslēgt .
 5. Aizveriet ūdens krānu.

Gaidstāves funkcija

Gaidstāves funkcija automātiski izslēdz ierīci, lai samazinātu enerģijas patēriņu tālāk minētajos gadījumos.

- Jūs neizmantojat ierīci 5 minūtes, kamēr neviena programma nedarbojas. Lai atkal ieslēgtu ierīci, nospiediet taustiņu Ieslēgt/Izslēgt .
- 5 minūtes pēc mazgāšanas programmas beigām. Lai atkal ieslēgtu ierīci, nospiediet taustiņu Ieslēgt/Izslēgt . Displejs rāda beidzamās programmas beigu laiku. Pagrieziet programmu pogu, lai iestatītu jaunu ciklu.

Ja programmu poga ir pagriezta "Reset" (Atiestatīt) pozīcijā , ierīce automātiski izslēdzas pēc 30 sekundēm.

-  Ja iestatāt programmu vai iespēju, kas beidzas ar ūdeni tilpnē, **Gaidstāves funkcija** neizslēdz ierīci, lai atgādinātu, ka jāizsūknē ūdens.

Padomi un ieteikumi

 **BRĪDINĀJUMS!** Skatiet sadaļu "Drošība".

Veļas šķirošana

- Šķirojiet veļu šādi: baltā veļa, krāsainā veļa, sintētika, smalkveļa un vilnas izstrādājumi.
- Ievērojiet uz veļas etiķetēm norādītās mazgāšanas norādes.
- Nemazgājiet kopā baltus un krāsainus apģērbus.
- Daži krāsaini apģērbi var zaudēt krāsu pirmajā mazgāšanas reizē. Ieteicam tos mazgāt atsevišķi dažas pirmās reizes.
- Aizpogājiet spilvendrānas, aiztaisiet rāvējslēdzējus, āķīšus un spiedpogas. Sasieniet jostas.
- Izgrieziet uz āru daudzslāņu audumus, vilnu un drēbes ar uzkrāsotām ilustrācijām.
- Iepriekš apstrādājiet grūti iztīrāmus traipus.
- Izmazgājiet nopietnus traipus ar īpašu mazgāšanas līdzekli.
- Rikojieties uzmanīgi ar aizkariem. Noņemiet āķus vai ielieciet aizkarus mazgāšanas maisā vai spilvendrānā.
- Nemazgājiet apģērbu bez vilēm un apģērbu ar iegriezumiem.
- Izmantojiet speciālo veļas mazgāšanas maisu maziem un/vai smalkiem apģērbiem (piem., krūšturus ar stīpām, jostas, zeķbikses u.c.).
- Nav ieteicams mazgāt apģērbus, kuros ir daudz garu dzīvnieku spalvu vai zemas kvalitātes apģērbus, no kuriem izdalās

daudz plūksnu, kas var aizsprostot izplūdes sistēmu, kā rezultātā var būt nepieciešama tehniskā palīdzība.

Grūti iztīrāmi traipi

Dažiem traipiem ar ūdeni un mazgāšanas līdzekli nepietiks.

Mēs iesakām iepriekš apstrādāt šos traipus pirms drēbju ievietošanas ierīcē.

Jūs varat iegādāties īpašus traipu noņēmējus. Izmantojiet īpašos traipu noņēmējus, kas piemēroti traipa un auduma veidam.

Nesmidziniet traipu noņēmēju uz apģērba ierīces tuvumā, jo tas var sabojāt plastmasas detaļas.



Mazgāšanas līdzekļa veids un daudzums

Mazgāšanas līdzekļa izvēle un pareiza daudzuma izmantošana ne tikai ietekmē veļas mazgāšanas rezultātu, bet arī palīdz izvairīties no liekas resursu izšķiešanas, kā arī pasargāt vidi:

- Lietojiet tikai veļas mazgājamām mašīnām paredzētos mazgāšanas un citus līdzekļus. Vispirms ievērojiet šādus vispārējus noteikumus:
 - veļas pulverus visu veidu audumiem, izņemot smalkveļai. Dodiet priekšroku veļas pulverim ar balinātāju baltajiem apģērbiem un veļas dezinfekcijai,
 - šķidrās mazgāšanas līdzekļus programmām mazgāšanai zemās temperatūrās (60 °C maks.) visu veidu audumiem, vai īpaši tikai vilnai.

- Veļas mazgāšanas līdzekļa izvēle un daudzums atkarīgs no: auduma veida (smalkveļa, vilnas izstrādājumi, kokvilna u.t.t.), apģērba krāsas, veļas daudzuma, netīrības pakāpes, mazgāšanas temperatūras un izmantotā ūdens cietības pakāpes.
- Ievērojiet norādījumus uz mazgāšanas līdzekļu vai citu līdzekļu iepakojuma, nepārsniedzot maksimālo norādīto līmeni (**MAX**).
- Nejauciet kopā dažādus mazgāšanas līdzekļu veidus.
- Izmantojiet mazāk mazgāšanas līdzekļa:
 - mazgājot nelielu daudzumu veļas;
 - ja veļa ir nedaudz netīra;
 - ja mazgāšanas laikā veidojas daudz putu.
- Izmantojot mazgāšanas līdzekli tablešu formā, vienmēr ielieciet to veļas tilpnē nevis mazgāšanas līdzekļa dozatorā.

Nepietiekams mazgāšanas līdzekļa daudzums var izraisīt:

- neapmierinošus mazgāšanas rezultātus;
- mazgājamā veļa var palikt pelēka;
- taukainas drēbes;
- pelējumu ierīcē.

Pārmērīgs mazgāšanas līdzekļa daudzums var izraisīt:

- putas;
- sliktāku mazgāšanas rezultātu;
- nepietiekamu skalošanu;
- lielāku ietekmi uz vidi.

Ieteikumi vides aizsardzībai

Lai ekonomētu ūdens un strāvas patēriņu, kā arī palīdzētu aizsargāt vidi, mēs iesakām ievērot šādus padomus:

- **Vidēji netīru veļu** mazgājiet bez **priekšmazgāšanas**, tādējādi ekonomējot mazgāšanas līdzekļus, ūdeni un laiku (sniegsiet savu ieguldījumu arī vides aizsardzībai!)
- Ievietojot ierīcē veļu līdz **maksimālajai norādītajai ietilpībai katrai programmai, jūs samazināsiet enerģijas un ūdens patēriņu.**
- Traipus un koncentrētus netīrumus var noņemt, izmantojot atbilstošu

pirmapstrādi; tad veļu var mazgāt arī zemākā temperatūrā.

- Lai izmantotu pareizo mazgāšanas līdzekļa daudzumu, skatiet mazgāšanas līdzekļa ražotāja ieteikto daudzumu, kā arī noskaidrojiet ūdens cietību savā mājoklī. Skatiet sadaļu "Ūdens cietība".
- Iestādiet **maksimālo iespējamo veļas izgriešanas ātrumu** izvēlētajai mazgāšanas programmai, **pirms žāvējat veļu veļas žāvētājā**. Jūs ietaupīsiet enerģiju žāvēšanas laikā!

Ūdens cietības pakāpes

Ūdens cietība tiek klasificēta tā saucamajās cietības „pakāpēs”. Informāciju par ūdens cietību jūsu rajonā var iegūt no ūdens apgādes uzņēmuma vai pašvaldības.

Raksturojums	Ūdens cietības pakāpes	
	Vācu °dH	Franču °T.H
Mīksts	0-7	0-15
Vidējs	8-14	16-25
Ciets	15-21	26-37
Ļoti ciets	> 21	> 37

- i** Ūdens mīkstinātājs jāpievieno, kad ūdenim ir vidēja līdz augsta cietības pakāpe. Ievērojiet ražotāja norādījumus Mazgāšanas līdzekļa daudzums jānosaka (jāsamazina) saskaņā ar ūdens cietības pakāpi (t.i., mīksts).

Kopšana un tīrīšana

⚠ BRĪDINĀJUMS! Skatiet sadaļu "Drošība".

Periodiskas tīrīšanas grafiks

Periodiska tīrīšana palīdz pagarināt ierīces mūžu.

Pēc katra cikla atstājiet durvis un mazgāšanas līdzekļa dozatoru mazliet atvērtu, lai ierīcē cirkulētu gaiss un izžūtu mitrums — tas novērsīs pelējumu un smakas.

Ja ierīce netiek izmantota ilgāku laiku, aizgrieziet ūdens krānu un atvienojiet ierīci no strāvas padeves.

Orientējošs periodiskas tīrīšanas grafiks:

Atkaļķošana	Divreiz gadā
Apkopes mazgāšanas cikls	Reizi mēnesī
Durvju blīves tīrīšana	Reizi divos mēnešos
Veļas tilpnes tīrīšana	Reizi divos mēnešos

Mazgāšanas līdzekļa dozatora tīrīšana	Reizi divos mēnešos
Izvad sistēmas sūkņa filtra tīrīšana	Divreiz gadā
Ūdens ieplūdes šļūtenes un vārsta filtra tīrīšana	Divreiz gadā

Turpmākos paragrāfos paskaidrots, kā katru daļu jātīra.

Svešķermeņu izņemšana

- i** Pirms cikla aktivizēšanas gādājiet, lai visas kabatas būtu tukšas un viss, kas kustās, piesiets. Skatiet sadaļu "Veļas ielāde" nodaļā "Padomi un ieteikumi".

Izņemiet visus svešķermeņus (piemēram, metāla sprādzes, pogas, monētas u.t.t.), kuras var atrast durvju blīvē, filtros un veļas tilpnē. Skatiet sadaļas "Durvju blīve un dubultās apmales noslēgšana", "Veļas tilpnes tīrīšana", "Aizplūdes sūkņa tīrīšana" un

“Ieplūdes šļūtenes un vārsta filtra tīrīšana”.
Ja nepieciešams, sazinieties ar pilnvaroto
apkopes centru.

Ārpuses tīrīšana

Tīriet ierīci tikai ar maigām ziepēm un siltu
ūdeni. Pilnībā nosusiniet visas virsmas.
Nelietojiet abrazīvus sūkļus vai citus
skrāpējošus materiālus.

⚠ UZMANĪBU! Nelietojiet alkoholu,
šķīdinātājus vai ķīmikālijas.

⚠ UZMANĪBU! Netīriet metāla
virsmas ar tīrīšanas līdzekļiem uz
hlora bāzes.

Atkaļķošana

i Ja ūdens jūsu apkārtne ir ciets vai
vidēji ciets, veļas mazgājamām
mašīnām iesakām izmantot
ūdens mīkstināšanas līdzekli.
Ūdens ir ciets vai vidēji ciets, ja
cietība pārsniedz 8 dH.

Regulāri pārbaudiet veļas tilpni, lai pamanītu
kaļķakmens veidošanos.

Parastie mazgāšanas līdzekļi jau satur ūdens
mīkstināšanas līdzekļus, taču mēs iesakām
ieslēgt ciklu ar tukšu veļas tilpni un
atkaļķošanas līdzekli.

i Vienmēr ievērojiet uz produkta
iepakojuma sniegtās norādes.

Apkopes mazgāšana

Atkārtoti un ilgstoši lietojot programmas ar
zemu temperatūru, veļas tilpnē un tvertne
var uzkrāties mazgāšanas līdzeklis, pūkas un
baktērijas. Tas var izraisīt sliktu smaku un
pelējumu. Lai likvidētu šīs atliekas un iztīrītu
ierīces iekšpusi, regulāri ieslēdziet apkopes
mazgāšanas ciklu (vismaz reizi mēnesī):

i Skatiet rindkopu “Tvertnes
tīrīšana”.

Durvju blīvējums

Regulāri pārbaudiet durvju blīvējumu un
izņemiet svešķermeņus no iekšējām
detaljām.



Veļas tilpnes tīrīšana

Regulāri pārbaudiet veļas tilpni, lai novērstu
nevēlamu nogulsējumu veidošanos.

Veļas tilpnē var veidoties rūsa, ko izraisa
oksidējoši svešķermeņi vai dzelzi saturošs
krāna ūdens

Iztīriet veļas tilpni, izmantojot nerūsējošam
tēraudam īpaši paredzētus tīrīšanas
līdzekļus.

i Vienmēr ievērojiet uz produkta
iepakojuma sniegtās norādes.
Nekādā gadījumā netīriet veļas
tilpni ar katlakmens noņemšanas
līdzekļiem, tīrīšanas līdzekļiem,
kas satur hloru vai dzelzi, vai ar
dzelzs sūkli.

Rūpīgai tīrīšanai.

1. Izņemiet veļu no veļas tilpnes.
2. Palaidiet programmu Mašīnas tīrīšana
. Sīkāku informāciju skatiet
mazgāšanas programmu tabulā.
3. Pievienojiet nelielu daudzumu
pulverveida mazgāšanas līdzekļa tukšā
veļas tilpnē, lai izskalotu palikušās
atliekas.

i Reizēm cikla beigās displejā var
būt redzama ikona : tas ir
ieteikums veikt veļas tilpnes
tīrīšanu. Tiklīdz veiksi veļas
tilpnes tīrīšanu, ikona izzudīs.

Mazgāšanas līdzekļa dozatora atvilktnes un atvilktnes atlieku tīrīšana

Mazgāšanas līdzekļa atvilktnē regulāri jātīra, lai likvidētu sakaltušā mazgāšanas līdzekļa atliekas vai veļas mīkstinātāja recekļus un/vai izveidojošos pelējumu. Rīkojieties šādi:

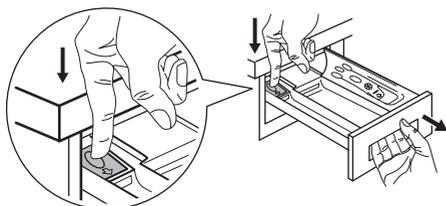

lai izņemtu atvilktni, nospiediet sviru uz leju un izvelciet to.

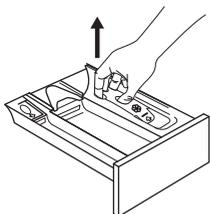

Lai atvieglotu tīrīšanu, noņemiet piedevu nodalījuma augšdaļu.

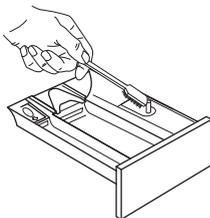

Izmantojiet cietu birsti, lai notīrītu visas mazgāšanas pulvera paliekas.



Izskalojiet zem krāna visas atvilktnītes izņemtās daļas, lai notīrītu visas pulvera paliekas.

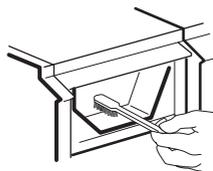

Izmantojiet birstīti palieku nokasīšanai, lai pilnībā notīrītu augšējo un apakšējo daļu.

Pēc dozatora un atvilktnes atlieku notīrīšanas ievietojiet to atpakaļ un palaidiet skalošanas programmu bez veļas ievietošanas tilpnē, lai izskalotu jebkādas atliekas.

Tīriet ūdens izsūkņēšanas sūkni



BRĪDINĀJUMS! Atvienojiet kontaktdakšu no kontaktligzdas.



Regulāri pārbaudiet aizplūdes filtru un pārliecinieties, ka tas ir tīrs.

Tīriet sūkni, ja:

- ierīce neizsūknē ūdeni;
- veļas tilpne negriežas;
- no ierīces atskan neparasts troksnis, kuru rada aizsērējis sūknis;
- ekrānā parādās brīdinājuma kods **E20**.



BRĪDINĀJUMS!

- Neizņemiet filtru, kamēr ierīce darbojas.
- Netīriet sūkni, ja ūdens ierīcē ir karsts. Nogaidiet, līdz ūdens ir atdzisis.

Lai iztīrītu sūkni, rīkojieties šādi:

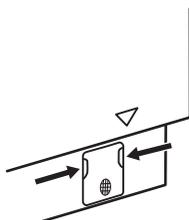

1. Atveriet sūkņa vāku.

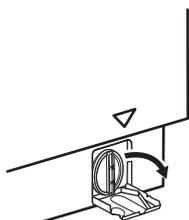

2. Novietojiet zem noplūdes sūkņa atveres piemērotu bļodu, lai tajā satecētu viss izplūstošais ūdens. Vienmēr turiet pa rokaļ lupatu, jo, izņemot filtru, var izplūst ūdens.

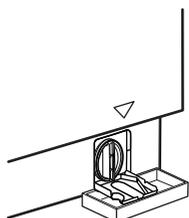

3. Pagrieziet filtru par 180 grādiem pretēji pulksteņa rādītāja virzienam, lai atvērtu to, bet neizņemiet to. Ļaujiet ūdenim izplūst.

4. Kad trauks ir pilns ar ūdeni, ieskrūvējiet filtru atpakaļ un iztukšojiet trauku.

5. Atkārtojiet 3. un 4. soli, līdz ūdens vairs neizplūst.

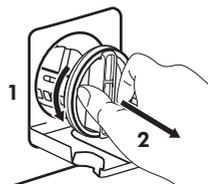
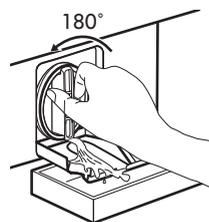

6. Pagrieziet filtru pretēji pulksteņa rādītāja virzienam, lai to izņemtu.



7. Ja nepieciešams, izņemiet pūkas un priekšmetus no filtra atveres. Pārliecinieties, ka sūkņa lāpstņirītēnis griežas. Ja tas negriežas, sazinieties ar pilnvaroto apkopes centru.



8. Tīriet filtru zem krāna ūdens.

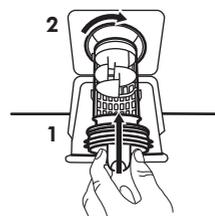

9. Ielieciet filtru atpakaļ īpašajās vadīklās, pagriežot to pulksteņa rādītāja virzienā. Pārliecinieties, ka filtrs pareizi piegriezts, lai novērstu ūdens noplūdes.

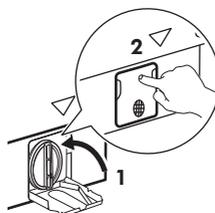

10. Aizveriet sūkņa vāku.

Izvadot ūdeni ar šīs ārkārtas ūdens izvadišanas procedūras palīdzību, noplūdes sistēmu atkal nepieciešams aktivizēt:

1. Ielejiet mazgāšanas līdzekļa dozatora atvilktnes galvenajā nodaļījumā 2 litrus ūdens.
2. Aktivizējiet programmu, lai izsūknētu ūdeni.

Ieplūdes filtra un filtra vārsta tīrīšana

Ja ierīce ilgi piepildās ar ūdeni vai nepiepildās vispār, sākšanas taustiņa indikators mirgo sarkanā krāsā. Pārbaudiet, vai ūdens ieplūdes filtrs un vārsta filtrs nav aizsērējuši (skatīt sīkāku informāciju sadaļā "Problēmu novēršana").

Rīkojieties šādi:



- aizgrieziet ūdens krānu;
- atvienojiet šļūteni no krāna;
- iztīriet šļūtenē esošo filtru ar cietu suku;
- cieši pieskrūvējiet ieplūdes šļūteni atpakaļ pie krāna;

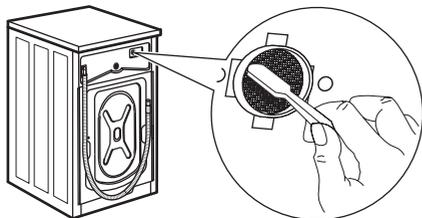

- atvienojiet šļūteni no ierīces. Novietojiet uz grīdas lupatu iespējamai ūdens savākšanai;
- iztīriet vārstā esošo filtru ar cietu suku vai drānas gabalu;

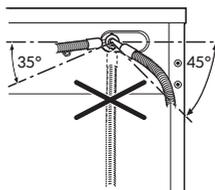

- pieskrūvējiet šļūteni atpakaļ pie ierīces, griežot pa labi vai pa kreisi, atbilstoši situācijai; lai nepieļautu ūdens noplūdes, pareizi pievelciet kontruzgriezni;

- atgrieziet ūdens krānu.

Avārijas ūdens izsūkņšana

Ja ierīce neizsūknē ūdeni, veiciet to pašu procedūru, kas aprakstīta rindkopā "Noplūdes sūkņa tīrīšana". Ja nepieciešams, iztīriet sūkni.

Izvadot ūdeni ar šīs ārkārtas ūdens izvadišanas procedūras palīdzību, noplūdes sistēmu atkal nepieciešams aktivizēt:

1. Ielejiet mazgāšanas līdzekļa dozatora atvilktnes galvenajā nodaļījumā 2 litrus ūdens.
2. Aktivizējiet programmu, lai izsūknētu ūdeni.

Brīdinājumi par salu

Ja ierīce uzstādīta vietā, kur gaisa temperatūra var sasniegt 0 °C vai zemāku temperatūru, izlaidiet atlikušo ūdeni no ieplūdes šļūtenes un izsūknējiet to no sūkņa.

1. Atvienojiet kontaktdakšu no kontaktligzdas.
2. Aizgrieziet ūdens krānu.
3. Ielieciet ieplūdes šļūtenes divus galus konteinerā un ļaujiet ūdenim izplūst no šļūtenes.
4. Iztukšojiet sūkni. Skatiet ārkārtas ūdens izvadišanas procedūru.
5. Kad sūknis ir tukšs, uzstādiet atpakaļ ieplūdes šļūteni.



BRĪDINĀJUMS! Pārlicinieties, ka temperatūra ir augstāka par 0 °C, pirms atkal lietojat ierīci. Ražotājs neatbild par bojājumiem, kas radušies zemas temperatūras rezultātā.

Problēmrisināšana

⚠ BRĪDINĀJUMS! Skatiet sadaļu "Drošība".

Ievads

Ierīce neieslēdzas vai apstājas darbības laikā.

Vispirms mēģiniet atrast problēmas risinājumu (skatiet tabulu). Ja problēma atkārtojas, sazinieties ar pilnvaroto servisa centru.

⚠ BRĪDINĀJUMS! Pirms pārbaudes veikšanas atvienojiet ierīci no elektrotīkla.

Nopietnu problēmu gadījumā atskan skaņas signāli, displejā tiek attēlots brīdinājuma kods un var nepārtraukti mirgot Sākt/Pauze ►|| taustiņš:

- **E H0** - Nestabila elektrotīkla strāva. Pagaidiet, līdz strāvas padeve ir stabila.
 - **E 9 1** - Nav sakaru starp ierīces elektroniskajiem elementiem. Izslēdziet to un ieslēdziet atkārtoti; Programma netika pabeigta pareizi vai ierīce pārāk ātri pārtrauca darbību. Ja brīdinājuma kods atkārtojas, sazinieties ar pilnvaroto servisa centru.
 - **E 10** - Ierīce kārtīgi nepiepildās ar ūdeni. Pēc pareizas pārbaudes atkal palaidiet ierīci, nospiežot Sākt/Pauze ►|| taustiņu, ierīce mēģinās atsākt ciklu. Ja kļūme turpinās pastāvēt, brīdinājuma kods atkārtosies.
 - **E 20** - Ierīce neizsūknē ūdeni.
 - **E 40** - Ierīces durvis ir atvērtas vai nav aizvērtas pareizi. Lūdzu, pārbaudiet durvis!
- i** Ja ierīcē ir ievietots par daudz veļas, izņemiet dažu apģērba gabalus no veļas tīlnes un/vai turiet durvis piespiestas, pieskaroties Sākt/Pauze ►|| taustiņam, līdz indikators  pārstāj mirgo (skat. attēlu zemāk).



Iespējamās kļūmes

Problēmas	Iespējamais risinājums
Programma neieslēdzas.	<ul style="list-style-type: none"> • Pārbaudiet, vai kontaktdakša pieslēgta kontaktligzdai. • Pārliedzieties, ka ierīces durvis ir aizvērtas.  • Pārliedzieties, vai nav bojāti drošinātāji drošinātāju blokā. • Pārbaudiet, vai ticis nospiests taustiņš Sākt/Pauze  • Ja iestatīts atliktais starts, atceliet iestatījumu vai gaidiet laika atskaites beigas. • Izslēdziet Bērnu drošības funkciju, ja tā ir ieslēgta. • Pārbaudiet izvēlētās programmas regulatoru.
Ierīce kārtīgi nepiepildās ar ūdeni. 	<ul style="list-style-type: none"> • Pārbaudiet, vai ūdens krāns ir atvērts. • Pārliedzieties, vai ūdens piegādes spiediens nav pārāk zems. Lai iegūtu šo informāciju, sazinieties ar vietējo ūdens apgādes dienestu. • Pārbaudiet, vai ūdens krāns nav aizsērējis. • Pārbaudiet, vai ūdens noplūdes šļūtene nav salocījusies, bojāta vai saliekta. • Pārbaudiet, vai ūdens ieplūdes šļūtene pieslēgta pareizi. • Pārliedzieties, ka ieplūdes šļūtenes filtrs un vārsta filtrs nav aizsērējuši. Skatiet sadaļu "Kopšana un tīrīšana".
Ierīce piepildās ar ūdeni un tad uzreiz to izsūknē.	<ul style="list-style-type: none"> • Pārliedzieties, ka aizplūdes šļūtene ir pareizā pozīcijā. Iespējams, šļūtene atrodas pārāk zemu. Skatiet sadaļu "Uzstādīšanas norādes".
Ierīce neizsūknē ūdeni. 	<ul style="list-style-type: none"> • Pārbaudiet, vai izlietnes sifons nav aizsērējis. • Pārbaudiet, vai ūdens izplūdes šļūtene nav sagriezusi vai saliekta. • Pārbaudiet, vai ūdens noplūdes filtrs nav aizsērējis. Tīriet filtru, ja nepieciešams. Skatiet sadaļu „Kopšana un tīrīšana”. • Pārliedzieties, vai ūdens aizplūdes šļūtenes pieslēgums ir pareizs. • Iestatot programmu bez ūdens izsūknēšanas fāzes, iestatiet ūdens izsūknēšanas programmu. • Ja izvēlēta iespēja, kuras beigās ūdens netiek izvadīts no veļas tīrpes, iestatiet ūdens izsūknēšanas programmu.
Nedarbojas veļas izgriešanas fāze, vai mazgāšanas cikls noris ilgāk nekā parasti.	<ul style="list-style-type: none"> • Iestatiet izgriešanas programmu. • Pārbaudiet, vai ūdens noplūdes filtrs nav aizsērējis. Tīriet filtru, ja nepieciešams. Skatiet sadaļu „Kopšana un tīrīšana”. • Ar rokām izkārtojiet drēbes tīrpnē un iedarbiniet izgriešanas fāzi no sākuma. Šī problēma, iespējams, radusies līdzsvara trūkuma dēļ.

Problēmas	Iespējamais risinājums
Uz grīdas ir ūdens.	<ul style="list-style-type: none"> • Pārbaudiet, vai ūdens šļūteņu savienotājdetaļas ir cieši pievilktas un nav ūdens noplūdes. • Pārbaudiet, vai ūdens ieplūdes šļūtene vai ūdens izsūknēšanas šļūtene nav bojātas. • Pārliedcinieties, ka izmantojat pareizo mazgāšanas līdzekli un atbilstošu tā daudzumu.
Ierīces durvis nevar atvērt.	<ul style="list-style-type: none"> • Pārliedcinieties, ka ir izvēlēta mazgāšanas programma, kuras beigās ūdens paliek veļas tilpnē. • Pārbaudiet, vai beigusies mazgāšanas programma. • Ja ceļas tilpnē palicis ūdens iestatiet ūdens izsūknēšanas vai veļas izgriešanas programmu. • Pārliedcinieties, vai ierīce ir pieslēgta barošanai. • Šo problēmu, iespējams, radījusi ierīces darbības kļūme. Sazinieties ar pilnvaroto servisa centru. <p>Ja nepieciešams atvērt durvis, rūpīgi izlasiet sadaļu "Durvju atvēršana ārkārtas gadījumā".</p>
Mašīna rada neparastus trokšņus un vibrē.	<ul style="list-style-type: none"> • Pārbaudiet, vai ierīce ir pareizi nolīmeņota. Skatiet sadaļu "Uzstādīšanas norādes". • Pārliedcinieties, ka noņemti visi iesaiņojuma materiāli un/vai izņemtas visas pārvietošanas laikā izmantotās skrūves. Skatiet sadaļu "Uzstādīšanas norādes". • Ielieciet veļas tilpnē vairāk veļas. Veļas var būt par maz. Skatiet paragrāfu "Durvju atvēršana" sadaļā "Lietošana ikdienā".
Programmas darbības ilgum pieaug vai samazinās programmas darbības laikā.	<ul style="list-style-type: none"> • AutoAdjust System var noregulēt programmas darbības ilgumu atbilstoši veļas veidam un daudzumam. Skatiet rindkopu "AutoAdjust System veļas daudzuma noteikšana" sadaļā "Lietošana ikdienā".
Mazgāšanas rezultāti nav apmierinoši.	<ul style="list-style-type: none"> • Palieliniet mazgāšanas līdzekļa daudzumu vai izmantojiet citu mazgāšanas līdzekli. • Pirms veļas mazgāšanas izmantojiet īpašus izstrādājumus, lai likvidētu grūti iztīrāmus traipus. • Pārliedcinieties, ka iestatījāt pareizu temperatūru. • Samaziniet veļas daudzumu.
Pārāk daudz putu veļas tilpnē mazgāšanas cikla laikā.	<ul style="list-style-type: none"> • Samaziniet mazgāšanas līdzekļa daudzumu.
Pēc mazgāšanas cikla mazgāšanas līdzekļa dozatora atvilktnē ir mazgāšanas līdzekļa atliekas.	<ul style="list-style-type: none"> • Pārliedcinieties, ka aizdare ir pareizā pozīcijā (UZ AUGŠU pulverveida mazgāšanas līdzeklī, UZ LEJU šķidram mazgāšanas līdzeklī). • Pārliedcinieties, ka izmantojāt mazgāšanas līdzekļa dozatora atvilktni atbilstoši šajā rokasgrāmatā sniegtajiem norādījumiem.

Avārijas durvju atvēršana

Elektrības padeves pārtraukuma vai darbības traucējumu gadījumā ierīces durvis paliek bloķētas. Mazgāšanas programma turpinās pēc elektrības padeves atjaunošanas. Ja durvis paliek bloķētas darbības traucējumu gadījumā, tās ir iespējams atvērt, izmantojot avārijas atvēršanas funkciju.

Pirms durvju atvēršanas:

⚠ UZMANĪBU! Apgdegumu risks!
Pārliecinieties, vai ūdens temperatūra nav pārāk augsta un vai veļa nav karsta. Ja nepieciešams, pagaidiet, līdz tie atdziest.

⚠ UZMANĪBU! Pastāv savainošanās risks!
Pārliecinieties, vai veļas tīlpne negriežas. Ja nepieciešams, līdz veļas tīlpne pārstāj griezties.

i Pārliecinieties, ka ūdens līmenis veļas tīlpnē nav pārāk augsts. Ja nepieciešams, veiciet ārkārtas iztukšošanu (skatiet punktu "Ārkārtas iztukšošana" sadaļā "Kopšana un tīrīšana").

Lai atvērtu durvis, rīkojieties šādi:

1. Piespiediet taustiņu ieslēgt/izslēgt , lai izslēgtu ierīci.

2. Atvienojiet kontaktdakšu no kontaktligzdas.
3. Vienu reizi pavelciet uz leju avārijas atvēršanas sviru.. Vēlreiz pavelciet to uz leju, turiet to piespiestu un vienlaicīgi atveriet ierīces durvis. Avārijas atvēršanas mēlīte atrodas tur, kur parādīts attēlā zemāk.

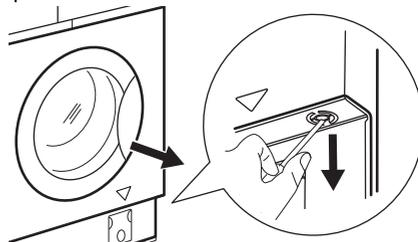

4. Izņemiet veļu un aizveriet ierīces durvis.

Serviss

Iesakām izmantot oriģinālās rezerves daļas. Pēc pārbaudes ieslēdziet ierīci un nospiediet taustiņu , lai restartētu programmu.

Ja problēma atkārtojas, sazinieties ar pilnvaroto servisa centru. Servisa centram nepieciešamie dati ir norādīti tehnisko datu plāksnītē. Skatiet sadaļu "Pārbaudes kontrollapa".

Patēriņa dati

Ievads

-  Detalizēta informācija par energomarķējumu pieejama vietnē www.theenergylabel.eu.
-  QR kods uz ierīces komplektācijā iekļautā energomarķējuma sniedz tīmekļa saiti uz informāciju par ES EPREL datu bāzē iekļauto ierīces ekspluatācijas parametru informāciju. Glabājiet energoefektivitātes marķējumu kopā ar lietotāja rokasgrāmatu un visiem pārējiem ierīces komplektācijā iekļautajiem dokumentiem. Šo pašu informāciju var uzzināt arī EPREL, atverot saiti <https://eprel.ec.europa.eu> un norādot ierīces energoefektivitātes nominālo datu plāksnītē norādīto modeļa nosaukumu un produkta numuru. Lai noskaidrotu tehnisko datu plāksnītes atrašanās vietu, skatiet nodaļu "Izstrādājuma apraksts".

Apzīmējumi

kg	Veļas ielādes daudzums.	hh:mm	Programmas darbības ilgums.
kWh	Elektroenerģijas patēriņš.	°C	Veļas temperatūra.
Litri	Ūdens patēriņš.	apgr./min	Veļas izgriešanas ātrums.
%	Atlikušais mitrums izgriešanas fāzes beigās. Jo lielāks veļas izgriešanas ātrums, jo lielāks ir troksnis un jo zemāks ir atlikušā mitruma līmenis.		

-  Vērtības un programmu ilgums var atšķirties atkarībā no dažādiem apstākļiem (piem., istabas temperatūras, ūdens temperatūras un spiediena, veļas daudzuma un veida, elektrotīkla sprieguma), kā arī no programmas noklusējuma iestatījumu maiņas.

Saskaņā ar Komisijas regulu ES 2019/2023

Eco 40-60 programma	kg	kWh	Litri	hh:mm	%	°C	apgr./min ¹⁾
Pilns veļas ielādes daudzums	8.0	1.080	53.0	03:25	53.00	44.0	1351
Daļējas noslodzes tīlpnes veļas ielādes daudzums	4.0	0.714	42.0	02:30	53.00	38.0	1351

Eco 40-60 programma	kg	kWh	Litri	hh:mm	%	°C	apgr./min ¹⁾
Ceturtdaļas pilnības pakāpes veļas ielādes daudzums	2.0	0.350	31.0	02:20	54.00	30.0	1351

1) Maksimālais veļas izgriešanas ātrums.

Jaudas patēriņš dažādos darbības režīmos

Izslēgts (W)	Gaidstāve (W)	Atliktais starts (W)
0.50	0.50	4.00
Laiks līdz izslēgtam/gaidstāves režīmam ir ne vairāk kā 15 minūtes.		

Bieži lietotas programmas

 Šīs vērtības ir tikai orientējošas.

Programma	kg	kWh	Litri	hh:mm	%	°C	apgr./min ¹⁾
Kokvilna ²⁾ 90 °C	8.0	2.200	85.0	03:55	52.00	85.0	1400
Kokvilna 60 °C	8.0	1.500	80.0	03:20	52.00	55.0	1400
Kokvilna ³⁾ 20 °C	8.0	0.350	80.0	02:35	52.00	20.0	1400
Sintētika 40 °C	3.0	0.750	75.0	02:10	35.00	40.0	1200
Smalkveļa ⁴⁾ 30 °C	2.0	0.300	50.0	00:50	35.00	30.0	1200
Vilna 30 °C	1.5	0.250	65.0	01:05	30.00	30.0	1200

1) Veļas izgriešanas ātruma atsaucies indikators.

2) Piemērota ļoti netīru audumu mazgāšanai.

3) Piemērota viegli netīru kokvilnas, sintētikas un jauktu audumu izstrādājumu mazgāšanai.

4) Tā veic arī ātru mazgāšanas ciklu viegli netīrai veļai.

Apsvērumi par vides aizsardzību

Nododiet otrreizējai pārstrādei materiālus ar simbolu . Ievietojiet iepakojuma materiālus atbilstošajos konteineros to otrreizējai pārstrādei. Palīdziet aizsargāt apkārtni vidi un cilvēku veselību, atkārtoti pārstrādājot elektrisko un elektronisko

iekārtu atkritumus. Neizmetiet ierīces, kas apzīmētas ar šo simbolu , kopā ar mājsaimniecības atkritumiem. Nododiet izstrādājumu vietējā otrreizējās pārstrādes punktā vai sazinieties ar vietējo pašvaldību.

IKEA GARANTIJA

Cik ilgi IKEA garantija ir spēkā?

Šī garantija ir spēkā 5 gadus no ierīces iegādes brīža IKEA veikalā. Obligāti jā saglabā oriģinālais pirkuma čeks kā pirkuma pierādījums. Ja garantijas laikā tiek veikti kādi remontdarbi, tas nepaīdina ierīces garantijas laiku.

Kas veiks remontdarbus?

IKEA servisa pakalpojumu sniedzējs sniegs servisa pakalpojumus, izmantojot savu servisa centru vai autorizēto servisa centru tīklu.

Ko ietver šī garantija?

Šī garantija attiecas uz ierīces defektiem, kas radušies kļūdainas ierīces uzbūves vai defektīvu materiālu dēļ, sākot ar iegādes brīdi IKEA veikalā. Šī garantija attiecas tikai uz izmantošanu mājsaimniecībās. Izņēmumi ir norādīti sadaļā "Uz ko neattiecas šī garantija?" Garantijas laikā izmaksas, lai novērstu defektu, piem., remontdarbi, detaļas, darba izmaksas un ceļa izdevumi, tiks segtas, ja ierīce būs pieejama labošanai bez īpašiem izdevumiem. Uz šiem nosacījumiem attiecas ES vadlīnijas (Nr. 99/44/EG) un attiecīgie vietējie noteikumi. Nomainītās detaļas kļūst par IKEA īpašumu.

Ko IKEA darīs, lai novērstu problēmu?

IKEA nozīmētais servisa pakalpojumu sniedzējs izpētīs produktu un pēc saviem ieskatiem izlems, vai garantija attiecas uz bojājumu. Ja garantija attiecas uz bojājumu, IKEA servisa pakalpojumu sniedzējs vai

autorizētais servisa centrs pēc saviem ieskatiem vai nu salabos bojāto produktu vai aizstās to ar tādu pašu vai līdzvērtīgu produktu.

Uz ko neattiecas šī garantija?

- Normālu nolietojumu.
- Tīšu vai nolaidības dēļ radušos bojājumu, bojājumu, kas radies lietošanas instrukcijas neievērošanas, nepareizas uzstādīšanas vai pieslēgšanas pie nepareiza sprieguma dēļ, bojājumu, kas radies ķīmiskas vai elektroķīmiskas reakcijas, rūsas, korozijas vai ūdens iedarbības dēļ, tostarp, bet ne tikai pārmērīga kaļķakmens satura ūdenī dēļ, kā arī neatbilstošu vides apstākļu radītu bojājumu.
- Patēriņa detaļām, tostarp baterijām un spuldzēm.
- Nefunkcionālām un dekoratīvām detaļām, kas neietekmē normālu ierīces darbību, tostarp jebkādiem skrāpējumiem un iespējamām krāsas atšķirībām.
- Nejaušiem bojājumiem, kas radušies svešķermeņu vai vielu dēļ, un filtru, drenāžas sistēmu vai mazgāšanas līdzekļa nodalījumu tīrīšanas vai aizsprostojumu likvidēšanas dēļ.
- Šādu detaļu bojājumiem: keramiskais stikls, piederumi, trauku un galda piederumu grozi, pievades un drenāžas caurules, blīvējums, spuldzītes un to pārsegi, ekrāni, taustiņi, korpuss un korpusa detaļas. Ja vien iespējams pierādīt, ka šādi bojājumi radušies ražošanas kļūmju dēļ.

- Korpusiem, kuros nevar konstatēt bojājumus tehnika apmeklējuma laikā.
- Remontdarbiem, ko nav veikuši mūsu nozīmētie servisa pakalpojumu sniedzēji un/vai autorizētie servisa centru pārstāvji, vai gadījumiem, kad izmantotas neoriģinālās detaļas.
- Defektiem, kas radušies nepareizas vai specifiskajām neatbilstošas uzstādīšanas dēļ.
- Izmantošanu ne māsaimniecībās, t.i., profesionālu izmantošanu.
- Transportēšanas bojājumiem. Ja pircējs nogādā produktu uz savām mājām vai uz citu vietu, IKEA nav atbildīgs par bojājumiem, kas varētu rasties transportēšanas laikā. Tomēr, ja IKEA nogādā produktu uz pircēja adresi, tad uz bojājumiem, kas rodas transportēšanas laikā, attiecas šī garantija.
- IKEA ierīces sākotnējās uzstādīšanas izmaksas. Ja IKEA servisa pakalpojumu sniedzējs vai tā autorizēts servisa centra pārstāvis remontē vai nomaina ierīce saskaņā ar šīs garantijas nosacījumiem, servisa pakalpojumu sniedzējs vai tā autorizēts servisa centra pārstāvis atkārtoti uzstādīs salaboto ierīci vai uzstādīs nomaiņas ierīci, ja nepieciešams.

Šis ierobežojums neattiecas uz bezdefektu darbu, ko veic kvalificēts speciālists, izmantojot oriģinālās detaļas, lai pielāgotu ierīci citas ES valsts tehniskajām drošības specifiskajām.

Kā attiecas valsts likumi?

IKEA garantija sniedz jums specifiskas juridiskas tiesības, kas ietver vai pārsniedz vietējās prasības. Tomēr šie nosacījumi nekādā veidā neierobežo vietēja likumdošanā norādītās patērētāju tiesības.

Teritoriālā spēkā esamība

Ierīcēm, kas tiek iegādātas vienā ES valstī un pārvietotas uz citu ES valsti, servisa pakalpojumi tiks sniegti atbilstoši jaunajā valstī esošajiem garantijas nosacījumiem. Pienākums veikt remontdarbus garantijas ietvaros ir spēkā tikai tad, ja ierīce atbilst un tiek uzstādīta saskaņā ar:

- valsts, kurā tiek veikts garantijas pieprasījums, tehniskajām specifiskajām;
- montāžas norādījumiem un lietošanas instrukcijas drošības informāciju.

Garantijas remonts IKEA ierīcēm:

Nevilcinieties sazināties ar IKEA garantijas remontu:

1. pieprasīt garantijas remonta pieprasījumu saskaņā ar šo garantiju;
2. noskaidrot neskaidrus jautājumus par IKEA ierīces uzstādīšanu IKEA virtuves mēbelēs. Garantijas remonts nesniegs atbildes saistībā ar:
 - vispārēju IKEA virtuves mēbeļu uzstādīšanu;
 - elektrības (ja ierīcei nav vada un kontaktdakšas), ūdens un gāzes pieslēgumu, jo tie jāveic pilnvarotam servisa centra speciālistam.
3. noskaidrot neskaidrus jautājumus saistībā ar IKEA ierīces lietošanas instrukciju un specifiskajām.

Lai nodrošinātu, ka sniedzam jums labāko iespējamo palīdzību, lūgums rūpīgi izlasīt šajā bukletā sniegtos montāžas norādījumus un/vai lietošanas instrukcijas sadaļu, pirms sazināties ar mums.

Kā sazināties ar mums garantijas remonta sakarā



Lūdzu, skatiet šī bukleta pēdējo lapu, kur norādīti visi IKEA kontakttālruni un attiecīgi valstu pārstāvniecību tālrunu numuri.

i Lai spētu sniegt jums ātru pakalpojumu, mēs iesakām izmantot speciālos tālruņa numurus, kas norādīti bukleta beigās. Vienmēr izmantojiet kontakttālruņus, kas norādīti konkrētās ierīces bukletā. Pirms zvanīt mums pārlicinieties, ka jums ir pieejams IKEA preces numurs (8 ciparu kods) un sērijas numurs (8 ciparu kods, kas ir atrodams uz datu plāksnītes) tai precei, kura sakarā jums ir nepieciešama mūsu palīdzība.

i **SAGLABĀJIET PIRKUMA ČEKU!**
Tas ir Pirkuma pierādījums un ir nepieciešams garantijas piemērošanai. Ņemiet vērā, ka čekā ir norādīts arī IKEA preces nosaukums un numurs (8 ciparu kods) katrai iegādātajai ierīcei

Vai jums nepieciešama papildu palīdzība?

Papildu jautājumu sakarā, kas nav saistīti ar jūsu ierīces garantijas remontu, lūdzu, sazinieties ar tuvākā IKEA veikala zvanu centru. Mēs iesakām jums rūpīgi izlasīt ierīces dokumentāciju, pirms sazināties ar mums.

Turinys

Saugos informacija	151	Kasdienis naudojimas	167
Saugos instrukcijos	153	Patarimai	172
Gaminio aprašymas	155	Valymas ir priežiūra	174
Techniniai duomenys	156	Trikčių šalinimas	178
Patikrinimų sąrašas	156	Sąnaudų vertės	182
Pirmasis naudojimas	158	Aplinkos apsauga	184
Valdymo skydelis	158	„IKEA“ GARANTIJA	184
Programos	163		
Nuostatos	167		

Galimi pakeitimai.

Saugos informacija



Prieš įrengdami ir naudodami prietaisą, atidžiai perskaitykite pateiktą instrukciją.

Gamintojas neatsako už sužalojimus ar nuostolius, patirtus dėl netinkamo prietaiso įrengimo ar naudojimo. Instrukciją visada laikykite saugioje ir pasiekiamoje vietoje, kad prireikus galėtumėte ja pasinaudoti.

Vaikų ir pažeidžiamų žmonių sauga

- Vyresni nei 8 metų vaikai ir asmenys, turintys fizinių, jutiminių arba protinių sutrikimų, arba asmenys, kuriems trūksta patirties ar žinių, šį prietaisą gali naudoti tik prižiūrimi kitų arba gavę nurodymus, kaip saugiai naudotis prietaisu, jei jie supranta su prietaiso naudojimu susijusius pavojus.
- Nuo 3 iki 8 metų vaikų ir asmenų, turinčių sunkią negalią, negalima palikti be priežiūros ir kitaip leisti pasiekti naudojamą prietaisą.
- Mažesnių nei 3 metų vaikų negalima palikti be priežiūros ar kitaip leisti pasiekti naudojamą prietaisą.
- Vaikus būtina prižiūrėti ir užtikrinti, kad jie su prietaisu nežaistų.

- Visas pakuotės medžiagas saugokite nuo vaikų ir tinkamai pašalinkite.
- Valymo priemonės laikykite vaikams nepasiekiamoje vietoje.
- Neleiskite nepilnamečiams vaikams ir gyvūnams būti šalia prietaiso atidarytomis durelėmis.
- Jeigu prietaise yra apsaugos nuo vaikų įtaisas, jį reikia suaktyvinti.
- Vaikai be priežiūros negali atlikti prietaiso valymo ir naudotojo priežiūros darbų.

Bendrieji saugos reikalavimai

- Šis buitinis prietaisas skirtas skalbti tik tokius skalbinius, kurie yra tinkami skalbti skalbyklėse.
- Tai buitinis prietaisas, skirtas naudoti patalpose, vienam šeimos ūkiui.
- Šį prietaisą galima naudoti biuruose, viešbučių kambariuose, nakvynės ar svečių namuose ir kitoje panašioje aplinkoje, kur prietaiso naudojimo intensyvumas neviršija įprasto buitinio naudojimo.
- Nebandykite pakeisti šio prietaiso techninių savybių.
- Didžiausia leistina prietaiso apkrova – 8.0 kg. Neviršykite maksimalaus kiekvienai programai numatyto skalbinių kiekio (žr. skyrių „Programos“).
- Darbinis vandens slėgis vandens tiekimo taške turi būti nuo 0,5 baro (0,05 MPa) iki 10 barų (1,0 MPa).
- Pasirūpinkite, kad apatinių ventiliacijos angų neblokuotų kilimai ar kitos grindų dangos.
- Prietaisą prie vandentiekio junkite naujomis kartu su prietaisu gautomis arba įgaliotojo techninės priežiūros centro patvirtintomis žarnomis.
- Nenaudokite senų žarnų.
- Jei būtų pažeistas maitinimo laidas, jį gali pakeisti tik gamintojas, jo įgaliotasis techninės priežiūros centras arba

panašios kvalifikacijos asmenys– antraip gali kilti elektros pavojus.

- Prieš bet kokius techninės priežiūros darbus išjunkite prietaisą ir ištraukite maitinimo laido kištuką iš elektros lizdo.
- Nevalykite prietaiso didelio slėgio vandens purkštuvais ir (arba) garais.
- Išvalykite prietaisą drėgna šluoste. Naudokite tik neutralius ploviklius. Nenaudokite šveičiamųjų produktų, šveitimo kempinių, tirpiklių arba metalinių grandyklų.

Saugos instrukcijos

Įrengimas

 Įrengimas turi atitikti galiojančias nacionalines taisykles.

- Nuimkite visas pakuotės medžiagas ir gabenimo varžtus, įskaitant guminę įvorę su plastikiniu tarpikliu.
- Gabenimo varžtus laikykite saugioje vietoje. Jeigu prietaisą ateityje reikės perkelti, juos reikia įsukti, kad būgnas būtų užfiksuotas ir apsaugotas nuo vidinio sugadinimo.
- Visada būkite atsargūs, kai perkeliate prietaisą, nes jis yra sunkus. Visada mėvėkite apsaugines pirštines ir avėkite uždarą avalynę.
- Vadovaukitės su prietaisu pateiktomis įrengimo instrukcijomis.
- Saugumo sumetimais nenaudokite prietaiso, prieš įrengdami jį balduose.
- Neįrenkite ir nenaudokite sugadinto prietaiso.
- Neįrenkite ir nenaudokite prietaiso ten, kur temperatūra gali būti žemesnė nei 0 °C, arba ten, kur jis gali būti veikiamas oro sąlygų.
- Grindys, ant kurių bus įrengtas prietaisas, turi būti plokščios, stabilios, atsparios karščiui ir švarios.
- Pasirūpinkite, kad tarp prietaiso ir grindų vyktų oro cirkuliacija.

- Pastatę prietaisą į nuolatinę jo vietą, gulsčiuuku patikrinkite, ar jis stovi lygiai. Jei jis stovi nelygiai, atitinkamai sureguliuokite jo kojeles.
- Neįrenkite prietaiso tiesiai virš grindyse esančio kanalizacijos vamzdžio.
- Nepurškite ant prietaiso vandens ir saugokite jį nuo pernelyg didelės drėgmės poveikio.
- Nestatykite prietaiso ten, kur prietaiso durelių negalima atidaryti iki galo.
- Nedėkite po prietaisu uždaros talpyklės ištekėjusiam vandeniui surinkti. Kreipkitės į įgaliotąjį techninės priežiūros centrą, kad išsiaiškintumėte, kokius priedus galite naudoti.

Elektros prijungimas



ĮSPĖJIMAS! Pavojus sukelti gaisrą ir gauti elektros smūgį.

- DĖMESIO! Šį prietaisą reikia jungti prie įžeminto lizdo.
- Visada naudokite tinkamai įrengtą įžemintą saugųjį elektros lizdą.
- Įsitikinkite, kad parametrai techninių duomenų plokštelėje atitinka maitinimo tinklo elektros vardinį duomenį.
- Nenaudokite daugiakanalių adapterių ir ilginamųjų laidų.

- Būkite atsargūs, kad nesugadintumėte elektros kištuko ir maitinimo laido. Jei reikėtų pakeisti maitinimo laidą, tai turi padaryti mūsų įgaliotasis techninės priežiūros centras.
- Elektros kištuką į tinklo lizdą junkite tik tuomet, kai visiškai pabaigsite įrengimą. Įsitinkite, kad įrengus prietaisą, elektros laido kištuką būtų lengva pasiekti.
- Nelineskite maitinimo laido arba elektros kištuko šlapiomis rankomis.
- Noredami išjungti prietaisą, netraukite už maitinimo laido. Visada traukite paėmę už elektros kištuko.

Vandens jungtis

- Tiekiamo vandens temperatūra neturi viršyti 25 °C.
- Nepažeiskite vandens žarnų.
- Prieš jungdami prietaisą prie naujų ar ilgai nenaudotų vamzdžių, remontuotų arba naujų prietaisų (vandens skaitiklių ir pan.), palaukite kol pradės tekėti švarus ir skaidrus vanduo.
- Pirmą kartą naudodami prietaisą ir juo pasinaudoję patikrinkite, ar nėra vandens nuotėkių.
- Nenaudokite ilginamųjų žarnų vandens įleidimo žarnai pailginti. Dėl vandens tiekimo žarnos keitimo kreipkitės į įgaliotąjį techninės priežiūros atstovą.
- Išpakavę prietaisą galite pamatyti iš vandens išleidimo žarnos ištekantį vandenį. Taip yra todėl, kad gamykloje prietaisas buvo bandomas naudojant vandenį.
- Vandens išleidimo žarną galima pailginti iki 400 cm. Dėl kitos vandens išleidimo žarnos arba jos ilginamosios dalies kreipkitės į įgaliotąjį techninės priežiūros atstovą.
- Pasirūpinkite, kad įrengus prietaisą liktų prieiga prie čiaupo.

Naudojimas



ISPĖJIMAS! Sužeidimo, elektros smūgio, gaisro, nudegimų arba prietaiso sugadinimo pavojus.

- Laikykitės ant ploviklio pakuotės pateiktų saugos nurodymų.
- Šalia prietaiso, į prietaisą arba ant jo nedėkite degių medžiagų arba degiomis medžiagomis sudrėkintų daiktų.
- Neskalkbkite stipriai alyva, tepalu ar kitomis riebiomis medžiagomis suteptų audinių. Jos gali sugadinti skalbyklės gumines dalis. Tokius audinius, prieš dėdami į skalbyklę, išskalkbkite rankomis.
- Programai veikiant nelieskite durelių stiklo. Stiklas gali įkaisti.
- Pasirūpinkite, kad nuo skalbinių būtų pašalinti visi metaliniai objektai.

Paslauga

- Dėl prietaiso remonto kreipkitės į įgaliotąjį techninės priežiūros centrą. Naudokite tik originalias dalis.
- Atkreipkite dėmesį, kad pačių arba neprofesionalus remontas gali turėti pasekmių saugai ir panaikinti garantiją.
- Šių atsarginių dalių nutraukus modelio gamybą galima įsigyti 10 metų laikotarpyje: variklį ir variklio šepetėlius, variklio ir būgno sąsajos mazgą, siurblius, amortizatorius ir spyruokles, skalbimo būgną, būgno kryžmę ir rutulinius guolius, šildytuvus ir kaitinimo elementus, įskaitant šildymo siurblius, vamzdžius ir susijusių įrangą, įskaitant žarnas, vožtuvus, filtrus ir hermetikus, spausdintines plokštes, elektroninius ekranus, slėginius jungiklius, termostatus ir jutiklius, programinę ir aparatinę programinę įrangą, įskaitant atkūrimo programinę įrangą, dureles, durelių lankstus ir sandariklius, kitus sandariklius, durelių užrakinimo mazgą ir plastikines detales, pavyzdžiui, skalbimo priemonių dozatorius. Įsidėmėkite, kad tam tikros šios atsarginės dalys yra prieinamos tik profesionaliems remonto specialistams ir kad ne visos atsarginės dalys yra aktualios visiems modeliams.
- Šio gaminio viduje esanti (-čios) lemputė (-ės) ir atskirai parduodamos atsarginės lemputės: šios lemputės turi atlaikyti ekstremalias fizines sąlygas buitiniuose prietaisuose, pavyzdžiui, temperatūrą,

vibraciją, drėgmę, arba yra skirtos informuoti apie prietaiso veikimo būseną. Jos nėra skirtos naudoti kitoms paskirtims ir netinka patalpoms apšviesti.

Šalinimas

⚠ ĮSPĖJIMAS! Pavojus susižeisti arba uždusti.

- Atjunkite prietaisą nuo tinklo maitinimo ir vandentiekio.
- Nupjaukite maitinimo laidą arti prietaiso ir pašalinkite jį.
- Išimkite durų užraktą, kad vaikai arba naminiai gyvūnai neįstrigtų būgne.
- Prietaisą šalinkite pagal vietinius elektrinės ir elektroninės įrangos atliekų šalinimo reikalavimus.

Gaminio aprašymas

Prietaiso apžvalga

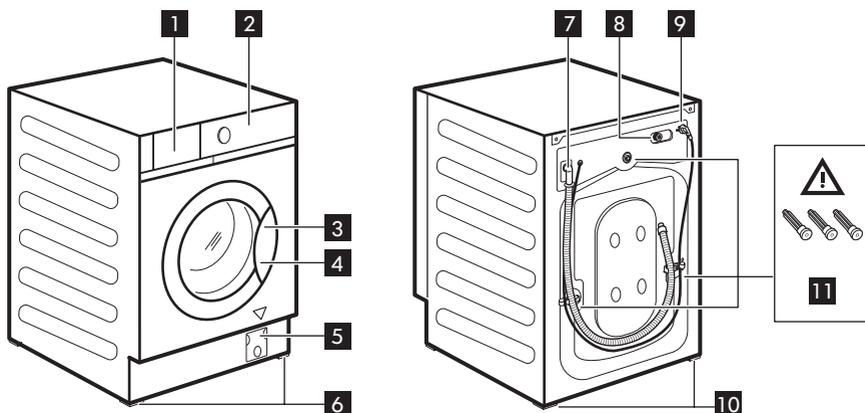

- 1 Skalbimo priemonės stalčiukas
- 2 Valdymo skydelis
- 3 Durelių rankena
- 4 Techninių duomenų plokštelė
- 5 Vandens išleidimo siurblio filtras
- 6 Priekinės kojelės prietaisui išlyginti
- 7 Vandens išleidimo žarna
- 8 Vandens tiekimo žarnos jungtis
- 9 Elektros maitinimo laidas
- 10 Galinės kojelės prietaisui išlyginti
- 11 Transportavimo varžtai

Techninių duomenų lentelės padėtis **4**

Toliau brėžinyje pateikti tik orientaciniai duomenys. Duomenis patikrinkite prietaiso duomenų lentelėje.



⚠ ĮSPĖJIMAS! Prieš naudodami prietaisą įsitikinkite, kad gabenimo varžtai **11** yra išimti.

Techniniai duomenys

Gaminio tipas	Įmontuojama skalbimo mašina	
Matmenys	Plotis (cm)	59.6
	Aukštis (cm)	81.9
	Bendras ilgis (cm)	55.3
Vandens slėgis ¹⁾	Mažiausias	0,5 baro (0,05 MPa)
	Didžiausias	10 barų (1,0 MPa)

1) Jei jūsų vandentiekio vandens slėgis žemesnis arba aukštesnis, susisiekite su įgaliotuoju techninės priežiūros centru.

- i** Informacija apie elektros jungtis, įtampą ir galią nurodyti techninių duomenų lentelėje, vidiniame prietaiso durelių krašte.

Elektros prijungimas

Baigę instaliacijos darbus, galite prijungti maitinimo kištuką prie maitinimo lizdo.

Techninių duomenų lentelėje ir skyriuje „Techniniai duomenys“ nurodyti reikalingi elektros parametrai. Įsitinkite, kad jie atitinka maitinimo tinklo parametrus.

Patikrinkite, ar jūsų namų elektros tinklas yra pakankamo galingumo, turint omenyje, kad yra įjungti ir kiti prietaisai.

Junkite prietaisą į įžemintą elektros lizdą.

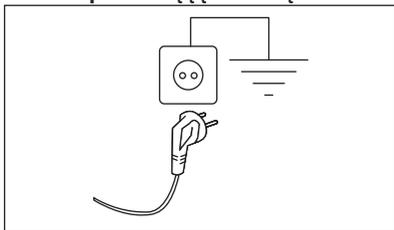

Elektros kabelis po prietaiso prijungimo turi būti lengvai prieinamas.

Dėl šiam prietaisui įrengti reikalingų elektros darbų kreipkitės į mūsų įgaliotąjį techninės priežiūros centrą.

Gamintojas neatsako už žalą arba sužeidimus, kuriuos sukėlė pirmiau išvardytų saugos nurodymų nesilaikymas.

Patikrinimų sąrašas

- ⚠** **ĮSPĖJIMAS!** Žr. skyrių „Sauga“.

Prieš naudodamiesi prietaisu atlikite visus sąraše nurodytus patikrinimus.

Temos	Jei atsakymas – TAIP <input checked="" type="checkbox"/> , papildomai nieko daryti nereikia	Jei atsakymas yra NE, tuomet
Prietaisas įmontuotas į baldus vadovaujantis montavimo instrukcija. Prietaisas nėra laisvai pastatomas.	<input type="checkbox"/>	Įmontuokite prietaisą balduose. Vadovaukitės montavimo instrukcija.
Patikrinkite, ar baldų elementai netrukdo atidaryti ir uždaryti skalbimo priemonės stalčiuko.	<input type="checkbox"/>	Žr. skyrių „Skalbimo priemonių ir priedų pildymas“.
Vandens išleidimo žarna tinkamai prijungta prie vandens išleidimo angos.	<input type="checkbox"/>	Montavimo instrukcijoje skaitykite, kaip prijungti žarnas.
Žarnų sujungimuose vanduo neprateka.	<input type="checkbox"/>	Atkreipkite dėmesį į montavimo instrukcijoje pateiktą įspėjimą dėl vandens tiekimo žarnos prijungimo.
Prietaisas prijungtas prie įžeminto elektros lizdo.	<input type="checkbox"/>	Skaitykite skyrių „Elektros prijungimas“.
Prietaisas stabiliai stovi vertikalioje padėtyje.	<input type="checkbox"/>	Skaitykite skyrių „Montavimas“.
Žarnos ir elektros maitinimo laidas nėra susisukę arba užsilenkę.	<input type="checkbox"/>	Skaitykite skyrius „Elektros prijungimas“ ir „Vandens prijungimas“.
Po prietaisu nėra kilimo.	<input type="checkbox"/>	Pašalinkite kilimą.



Šiame puslapyje toliau užrašykite produkto modelio pavadinimą, prekės numerį ir serijos numerį. Prisekite pirkimo kvitą.

Modelis („Mod.“):

Prekės Nr. (Art.No.):

Serijos numeris („Ser.No.“):

Art. No.	Mod.
 <p>Made in Italy © Inzer IKEA Systems B.V. 1999 704.334.42  21552  IKEA of Sweden AB SE-343 81 Ärendal</p>	<p>1910</p> <p>Mod. TVÄTTAD PNC: 914580227 00 Type: FL1454341 230V ~ 50Hz 2200W  10A  IPX4  Ser.No.</p>
Ser. No.	

Pirmasis naudojimas

i Įrengiant arba prieš naudodami pirmą kartą, prietaise galite rasti šiek tiek vandens. Tai yra prietaise likęs vanduo po gamykloje atliktos funkcinės patikros, siekiant užtikrinti, kad prietaisais klientams būtų pristatytas geros veikiančios būklės ir nekeltų problemų.

1. Patikrinkite, ar yra elektros maitinimas ir atsuktas vandens čiaupas.
2. Į skalbimo priemonių skyrelį, pažymėtą , įpilkite 2 litrus vandens.

Taip suaktyvinsite vandens išleidimo sistemą.

3. Į skyrelį, pažymėtą , įpilkite nedidelį kiekį skalbimo priemonės.
4. Nustatykite ir paleiskite programą medvilnei skalbti, parinkę aukščiausią temperatūrą, bet skalbinių į būgną nedėkite.

Taip iš būgno ir korpuso bus pašalintas visas galimas purvas.

Valdymo skydelis

Valdymo skydelio aprašas

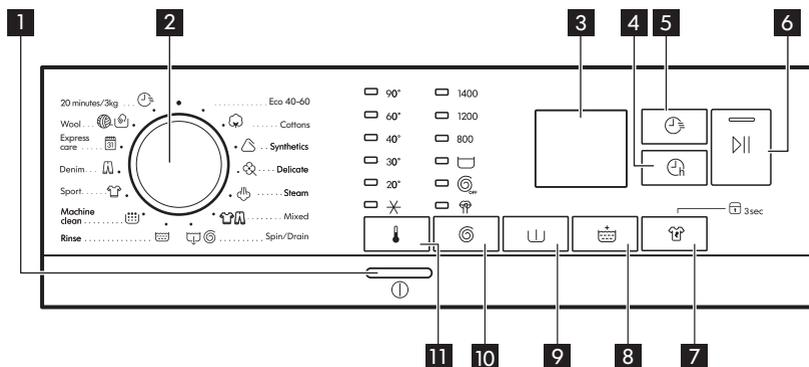

i Parinkty / funkcijos negali būti pasirenkamos su visomis skalbimo programomis. Patikrinkite parinkčių / funkcijų ir skalbimo programų suderinamumą programų lentelėje. Parinktis / funkcija gali pašalinti viena kitą; šiuo atveju prietaisas neleis jums nustatyti nesuderinamų parinkčių / funkcijų.

1	① Ijungimo / išjungimo mygtukas	Paspauskite šį mygtuką kelias sekundes, kad įjungtumėte arba išjungtumėte prietaisą. Įjungiant arba išjungiant prietaisą girdėsis du skirtingi garso signalai. Kadangi budėjimo funkcija automatiškai išjungia prietaisą po kelių minučių siekiant sumažinti energijos sąnaudas, paspauskite šį mygtuką, kad vėl įjungtumėte prietaisą. Išsamesnės informacijos rasite skyriaus „Kasdienis naudojimas“ paragrafe „Budėjimo funkcija“.
2	Programų pasirinkimo rankenėlė	Pasukite programų pasirinkimo rankenėlę, kad pasirinktumėte norimą programą.

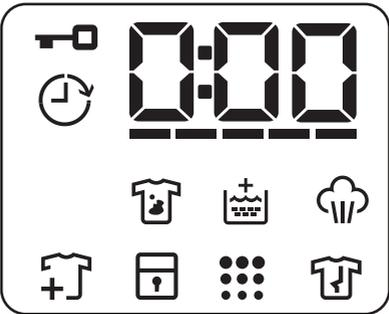
<p style="text-align: center;">3</p>	<p>Rodinys</p>	 <ul style="list-style-type: none"> •  Užrakintų durelių indikatorius: <ul style="list-style-type: none"> - Indikatorius įjungtas: durelių atidaryti neįmanoma. Prietaisas veikia arba buvo sustabdytas, neišleidus iš būgno vandens. - Indikatorius išjungtas: galima atidaryti dureles. Programa yra baigta arba vanduo buvo išleistas. •  Atidėto paleidimo indikatorius. •  Skaitmeninis indikatorius gali rodyti: atkūrimo padėtį (— — —); programos trukmę (pvz., 2:40); atidėtą paleidimą (pvz., 2h); ciklo pabaigą (0:00); įspėjamąjį kodą (pvz., E20); klaidos indikatorių (— — —). • ----- Indikatorius „FlexTime“. •  Dėmių šalinimo indikatorius. •  Papildomo skalavimo indikatorius. •  Garinimo fazės indikatorius. •  Drabužių pridėjimo indikatorius. Įsijungia skalavimo fazės pradžioje, kai vis dar galima sustabdyti prietaisą ir pridėti daugiau skalbinių. •  Apsaugos nuo vaikų užrakto indikatorius. •  Skalbyklės valymo indikatorius. Tai yra rekomendacija atlikti būgno valymą. •  Neglamžymo fazės indikatorius.
<p style="text-align: center;">4</p>	<p> Atidėto paleidimo jutiklinis mygtukas</p>	<p>Šia parinktimi galite atidėti programos paleidimą patogesniai laikui. Pakartotinai lieskite mygtuką, kad nustatytumėte reikiamą atidėtą paleidimą. Laikas didinamas 1 valandos padalomis iki 20 valandų.</p>

5	 „FlexTime“ jutiklinis mygtukas	<p>Šia parinktimi galite sumažinti programos trukmę, atsižvelgiant į skalbinių kiekį ir jų nešvarumą.</p> <p>Nustačius skalbimo programą, ekrane rodoma numatytoji jos trukmė ir brūkšniai -----.</p> <p>Bakstelėkite šį mygtuką, kad sumažintumėte programos trukmę pagal savo poreikius. Ekrane rodoma nauja programos trukmė ir brūkšnių skaičius atitinkamai sumažės:</p> <p>----- tinka pilnam būgnui vidutiniškai suteptų drabužių. ---- greitas ciklas pilnam būgnui mažai suteptų drabužių. --- labai greitas ciklas mažesniai nestipriai suteptų skalbinių kiekiui (rekomenduojama pusė skalbinių kiekio); - trumpiausias ciklas nedideliame skalbinių kiekiui atšviežinti.</p>
6	 Paleidimo / pristabdymo jutiklinis mygtukas	<p>Šiuo mygtuku paleidžiama arba pristabdoma pasirinkta skalbimo programa.</p>
7	 Dėmių šalinimo jutiklinis mygtukas ir nuolatinė apsaugos nuo vaikų parinktis  3s	<ul style="list-style-type: none"> Norėdami nustatyti dėmių šalinimo parinktį , palieskite šį mygtuką. Šia parinktimi galima pašalinti sunkiai įveikiamas dėmes. Įpilkite dėmių šalinimo priemonės į skyrelį PIRMINIS SKALBIMAS. Laikykite šį mygtuką nuspaustą 3 sekundes, kad nustatytumėte apsaugos nuo vaikų parinktį  3s. <p>Ši parinktis neleidžia vaikams žaisti su valdymo skydeliu: visi valdikliai yra išjungti.</p> <p>Norėdami išjungti šią parinktį, palaikykite šį mygtuką nuspaustą 3 sekundes.</p>
8	 Papildomo skalavimo jutiklinis mygtukas	<p>Šis prietaisas sukurtas taupyti energiją. Jeigu skalbinius reikia papildomai išskalauti (papildomas skalavimas), pasirinkite šią parinktį. Skalbyklė skalbinius papildomai išskalauja. Ši parinktis rekomenduojama žmonėms, kurie yra alergiški skalbimo priemonėms.</p> <p> Įsijungia atitinkamas indikatorius, esantis virš jutiklinio mygtuko, ir lieka šviesti per kitus ciklus, kol ši parinktis neišjunginama.</p>
9	 Pirminio skalbimo jutiklinis mygtukas	<p>Šia parinktimi pridėdama pirminio skalbimo fazę skalbiant 30 °C temperatūroje prieš skalbimo fazę.</p> <p>Ši parinktis rekomenduojama labai nešvariems skalbiniams, ypač jeigu juose yra smėlio, dulkių, purvo ir kitų kietųjų dalelių.</p>

<p style="text-align: center;">10</p>	<p> Gręžimo ir papildomų parinkčių jutiklinis mygtukas</p>	<p>Kai nustatote programą, prietaisas automatiškai nustato maksimalų leistiną gręžimo greitį, išskyrus programai Džinsai. Šiuo mygtuku galite pakeisti šį numatytąjį gręžimo greitį arba nustatyti papildomas gręžimo parinktis:</p> <ul style="list-style-type: none"> • Skalavimo sulaikymas . Įsižiebia atitinkamas indikatorius. Galutinis gręžimas nevykdomas. Paskutinio skalavimo vanduo iš būgno neišleidžiamas, tad skalbyklėje palikti skalbiniai nesusiglamžo. Skalavimo programa baigiama paliekant vandenį būgne. Durelės lieka užrakintos, o būgnas reguliariai pasukamas, kad būtų sumažintas susiglamžymas. Norėdami atidaryti dureles, privalote išleisti vandenį. Žr. skyriaus „Kasdienis naudojimas“ skyrelį „Vandens išleidimas ciklo pabaigoje“. • Be gręžimo . Įsižiebia atitinkamas indikatorius. Nustatykite šią parinktį, kad atsauktumėte visas gręžimo fazes. Prietaisas vykdo tik pasirinktos skalavimo programos vandens išleidimo fazę. Nustatykite šią parinktį, skalbdami labai plonus audinius. Kai kurioms skalavimo programoms skalavimo fazės metu naudojama daugiau vandens • Tylus ciklas . Įsižiebia atitinkamas indikatorius. Tarpinė ir galutinė gręžimo fazės nevykdomos ir programa baigiama paliekant vandenį būgne. Durelės lieka užrakintos. Būgnas reguliariai sukasi, kad sumažintų susiglamžymą. Norėdami atidaryti dureles, privalote išleisti vandenį. Žr. skyriaus „Kasdienis naudojimas“ skyrelį „Vandens išleidimas ciklo pabaigoje“. <p>Kadangi programa yra labai tyli, ją galima naudoti naktį, kai elektros energija yra pigesnė. Pasirinkus kai kurias programas, skalavimui naudojama daugiau vandens.</p> <p> Prietaisas automatiškai išleidžia vandenį maždaug po 18 valandų.</p>
<p style="text-align: center;">11</p>	<p> Temperatūros jutiklinis mygtukas</p>	<p>Pasirinkus skalavimo programą, prietaisas automatiškai nustato numatytąją temperatūrą. Pasirinkę šią parinktį, galite pakeisti temperatūrą. Užsidega nustatytos temperatūros indikatorius. Indikatorius  = šaltas vanduo.</p>

Ženkilai keliomis kalbomis

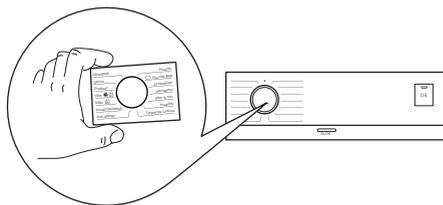

Su šiuo prietaisu tiekiami lipnūs ženklai skirtingomis kalbomis. Pageidaujama ženklą galima užklijuoti aplink programų pasirinkimo rankenėlę.

Programos

Programų lentelė

Programa Numatytoji temperatūra Temperatūros diapazonas	Gręžimo greičio atskaita Gręžimo greičių intervalas (aps./min)	Didžiausias kiekis	Programos aprašymas (Skalbinių rūšis ir suteptimo lygis)
Eco 40-60 40 °C ¹⁾	1400 aps./min. (1400–800 aps./min)	8.0 kg	Balta ir neblunkanti spalvota medvilnė. Įprastai nešvarūs skalbiniai. Energijos sąnaudos sumažėja, o skalbimo programos trukmė pailgėja, taip užtikrinami geri skalbimo rezultatai.
 Medvilnė 40 °C 90 °C – šaltas	1400 aps./min (1400–800)	8.0 kg	Balta ir spalvota medvilnė. Vidutiniškai ir labai sutepti.
 Sintetika 40 °C 60 °C – šaltas	1200 aps./min. (1200–800)	3.0 kg	Sintetiniai arba mišrūs audiniai. Įprastai nešvarūs skalbiniai.
 Delikatūs audiniai 30 °C 40 °C – šaltas	1200 aps./min. (1200–800)	2.0 kg	Gležni audiniai, pavyzdžiui, akrilas, viskozė ir mišrūs. Vidutiniškai ir mažai sutepti skalbiniai.
 Garai	-	1.0 kg	Garinimo programa medvilnei ir sintetiniams skalbiniams . Naudojant šį ciklą iš skalbinių pašalinami kvapai. ²⁾

Programa Numatytoji temperatūra Temperatūros diapazonas	Gręžimo greičio atskaita Gręžimo greičių intervalas (aps./min)	Didžiausias kiekis	Programos aprašymas (Skalbinių rūšis ir suteptimo lygis)
 Įvairūs 30 °C 40 °C – šaltas	1 200 aps./min. (1 200–800)	3.0 kg	Sintetika ir mišrūs audiniai. Įprastai nešvarūs skalbiniai.
 Gręžimas / vandens išleidimas	1400 aps./min. (1400–800)	8.0 kg	Visi, išskyrus vilnonius ir labai plonus audinius. Skalbinių gręžimas ir vandens išpylimas iš būgno.
 Skalavimas	1400 aps./min (1400–800)	8.0 kg	Visi audiniai, išskyrus vilną ir labai plonus audinius. Skalbinių skalavimo ir gręžimo programa. Numatytasis gręžimo greitis yra naudojamas medvilnės programoms. Sumažinkite gręžimo greitį, atsižvelgdami į skalbinių rūšį. Jeigu reikia, nustatykite parinktį Papildomas skalavimas skalavimams pridėti. Esant mažam gręžimo greičiui, prietaisas skalauja švelniai ir gręžia trumpai.
 Prietaiso valymas 60 °C	1200 aps./min. (1200–800)	-	Priežiūros ciklas su karštu vandeniu, skirtas būgnui valyti ir atšviežinti bei pašalinti likučius, galinčius sukelti nemalonų kvapą. Naudokite šį ciklą kartą per mėnesį, kad pasiektumėte geriausių rezultatų. Prieš vykdydami šį ciklą, iš būgno išimkite visus daiktus. Skalbimo priemonės stalčiuje SKALBIMO skyrelyje pasukite sklendę aukšty. Į skalbimo fazės skyrelį įpilkite puodelį valiklio su chloru arba skalbyklių valiklio. NENAUDOKITE abiejų kartu.  Išvalę būgną, atlikite tuščio būgno skalavimo ciklą be ploviklio, kad pašalintumėte valiklio likučius.
 Sportinė apranga 30 °C 40 °C – šaltas	1 200 aps./min. (1200–800)	3.0 kg	Sintetiniai sporto drabužiai. Ši programa yra skirta švelniam šiuolaikiškų lauko sportinių drabužių skalbimui ir ji taip pat tinka drabužių, skirtų sporto klubui, dviračių sportui ar bėgiojimui, ir panašių drabužių skalbimui.

Programa					 1)		 2)		
	■	■	■	■		■		■	
								■	■
	■	■	■	■	■	■		■	■
	■		■					■	
	■	■	■			■		■	
	■		■					■	
	■	■	■		■	■		■	
	■	■	■	■		■	■	■	
	■	■	■	■	■	■	■	■	
	■	■	■					■	
	■		■					■	

1) Pirminio skalbimo ir dėmių šalinimo parinkties negalima naudoti kartu.

2) Šios parinkties negalima pasirinkti skalbiant žemesnėje nei 40 °C temperatūroje.

Programas atitinkantys skalbikliai

Programa	Universalūs milteliai ¹⁾	Universali skysta skalbimo priemonė	Skysta skalbimo priemonė spalvotiems skalbiniams	Gležni vilniniai skalbiniai	Speciali
Eco 40-60	▲	▲	▲	--	--
	▲	▲	▲	--	--
	▲	▲	▲	--	--
	--	--	--	▲	▲
	--	▲	▲	--	--
	--	▲	▲	--	▲
	--	--	▲	▲	▲
	--	▲	▲	--	--

Programa	Universalūs milteliai ¹⁾	Universali skysta skalbimo priemonė	Skysta skalbimo priemonė spalvotiems skalbiniams	Gležni vilniniai skalbiniai	Speciali
	--	--	--	▲	▲
	--	▲	▲	--	--

1) Skalbiant aukštesnėje nei 60 °C temperatūroje rekomenduojama naudoti skalbiamuosius miltelius.

▲ = rekomenduojama

-- = nerekomenduojama

Nuostatos

Garso signalai

Prietaise yra skirtingi garso signalai, kurie veikia, kai:

- įjungiate prietaisą (specialus trumpas signalas);
- išjungiate prietaisą (specialus trumpas signalas);
- liečiate mygtukus (spragtelėjimo garsas);
- netinkamai pasirenkate (3 trumpi garsai);
- programa baigiama (maždaug 2 minučių trukmės garsų seka);
- prietaisas sugedo (maždaug 5 minučių trukmės trumpų garsų seka).

Norėdami **įjungti / išjungti** garso signalus, kurie skamba programai pasibaigus, vienu metu lieskite ir maždaug 2 sekundes

palaikykite mygtukus  ir . Ekrane rodoma įjungta arba išjungta.

-  Jei išjungsite garso signalus, įvykus prietaiso veikimo sutrikimui, jie vis tiek veiks.

Vaikų saugos užraktas 3s

Naudodami šią parinktį, galite apsaugoti prietaisą, kad vaikai nežaistų valdymo skydėliu.

Norėdami **įjungti / išjungti** šią parinktį, palaikykite nuspaudę dėmių šalinimo mygtuką , kol ekrane **įsijungs / užges** indikatorius .

Kai jis suaktyvintas, prietaisas automatiškai persijungs į šią parinktį, kai jį išjungsite arba pakeisite / atkursite programą. Jeigu paspausite bet kokį mygtuką, indikatorius  sumirksės, parodydamas, kad mygtukai yra neaktyvūs.

Apsaugos nuo vaikų užrakto funkcija gali būti negalima kelias sekundes nuo prietaiso įjungimo.

Kasdienis naudojimas

 **ĮSPĖJIMAS!** Žr. saugos skyrius.

Prietaiso įjungimas

1. Įjunkite maitinimo laido kištuką į elektros lizdą.
2. Atsukite vandens čiaupą.

3. Norėdami įjungti prietaisą, spauskite kelias sekundes įjungimo / išjungimo mygtuką . Girdimas trumpas signalas.

Programos nustatymas

1. Pasukite programų pasirinkimo rankenėlę, kad pasirinktumėte norimą skalbimo programą.

Mirksi mygtuko Paleisti / pristabdyti  indikatorius.

Ekrane rodoma orientacinė programos trukmė.

2. Norėdami pakeisti temperatūros ir (arba) gręžimo greičio nuostatą, palieskite atitinkamus mygtukus.
3. Jeigu norite, nustatykite vieną arba daugiau parinkčių, palietę atitinkamus mygtukus. Užsidegs susiję indikatoriai.

-  Jeigu pasirinkimas **negalimas**, skambės garso signalas ir ekrane bus rodoma - - -.

Skalbinių dėjimas

1. Atidarykite prietaiso dureles.
2. Prieš dėdami skalbinius į prietaisą, ištuštinkite kišenes ir išlankstykite juos.
3. Po vieną skalbinius sudėkite į būgną.

Neviršykite kiekvienai programai rekomenduojamo maksimalaus skalbinių kiekio.

4. Tvirtai uždarykite dureles.

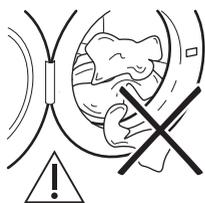

Patikrinkite, ar skalbinių neįstrigo tarp tarpiklio ir durelių, kad išvengtumėte vandens nuotėkio ir skalbinių sugadinimo.

-  **ĮSPĖJIMAS!** Skalbiančios alyvos, tepalo dėmės gali susigadinti skalbyklės guminės dalys.

Skalbimo priemonių ir priedų pildymas rankomis

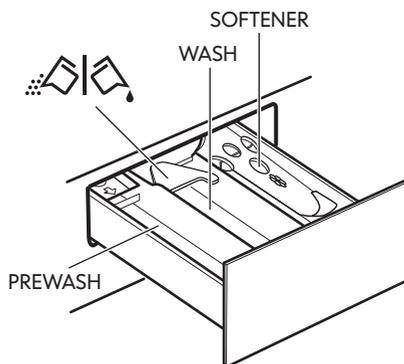

PREWASH – pirminio skalbimo fazės, mirkymo programos ar dėmių šalinimo priemonės skyrelis. Mirkymo ir pirminio skalbimo priemonės dedamos skalbimo programos pradžioje.

WASH – skalbimo priemonės skyrelis.

SOFTENER – audinių minkštiklio, krakmolo ir pan. skystų skalbimo priedų skyrelis.

MAX – didžiausias leistinas skystųjų skalbimo priedų kiekis.

 – skalbimo miltelių arba skystųjų priemonių sklendė.

-  Vadovaukitės priemonės gamintojo nurodymais dėl kiekio ir niekada nepilkite virš stalčiuke esančios didžiausio lygio žymos – **MAX**. Apie tinkamą skalbimo priemonės kiekį skaitykite skyriuje „Vandens kietumo lygiai“. Bet kokius minkštiklius ar krakmolo priedus įpilkite į atitinkamą stalčiuką prieš paleisdami skalbimo programą.

- i** Jeigu reikia, po skalbimo ciklo iš skalbimo priemonės stalčiuko pašalinkite visus skalbimo priemonės likučius.

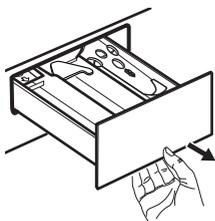

Iki galo ištraukite skalbimo priemonės stalčiuką.

Įpilkite skalbimo priemonės į WASH arba atitinkamą skyrelį, jeigu to reikalauja pasirinkta programa / parinktis.



Skalbimo milteliai – sklendė pakeičta aukštytn.

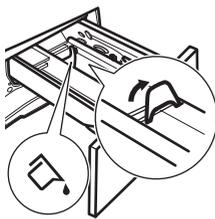

Skalbimo skystis – sklendė nuleista žemyn.

Jei sklendė yra skystojo skalbiklio padėtyje:

- nenaudokite gelinių arba tirštų skalbiklių;
- neviršykite leistino skystos skalbimo priemonės kiekio;
- nenaudokite pirminio skalbimo ciklo;
- nenaudokite atidėto paleidimo funkcijos.

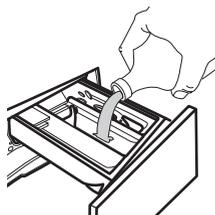

Įpilkite audinių minkštiklio į pažymėtą skyrelį (neviršykite **MAX** žymos).

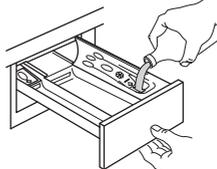

Atsargiai uždarykite skalbimo priemonių stalčiuką. Uždarydami pasirūpinkite, kad sklendė netrukdytų.

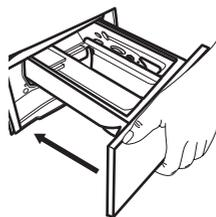

Programos nustatymas

1. Pasukite programų pasirinkimo rankenėlę, kad pasirinktumėte norimą skalbimo programą.

Mirksi mygtuko Paleisti / pristabdyti  indikatorius.

Ekrane rodoma orientacinė programos trukmė.

2. Norėdami pakeisti temperatūros ir (arba) gręžimo greičio nuostatą, palieskite atitinkamus mygtukus.
3. Jeigu norite, nustatykite vieną arba daugiau parinkčių, palietę atitinkamus mygtukus. Užsieds susiję indikatoriai.

- i** Jeigu pasirinkimas **negalimas**, skambės garso signalas ir ekrane bus rodoma – – –.

Programos paleidimas

Programą paleiskite palietę mygtuką Paleisti / pristabdyti . Atitinkamas indikatorius nustoja mirksėti ir pradeda šviesti nepertraukiamai. Kai mygtuko indikatorius išjungtas ir nemirksi (pvz., programos pasirinkimo rankenėlė netinkamoje padėtyje), programos paleisti negalima.

Programa paleidžiama, durelės užrakinamos. Ekrane rodomas indikatorius .

-  Vandens išleidimo siurblys trumpai veikia, prieš prietaisą pripildant vandeniu.

Programos paleidimas su atidėtu paleidimu

1. Pakartotinai lieskite atidėto paleidimo mygtuką , kol ekrane bus rodomas norimas atidėto paleidimo laikas. Ekrane rodomas indikatorius .
2. Palieskite paleidimo / pristabdymo mygtuką . Prietaiso durelės užrakinamos ir paleidžiama atidėto paleidimo atgalinė laiko atskaita. Ekrane rodomas indikatorius .

Pasibaigus atgaliniam laiko skaičiavimui, programa pradeda automatiškai.

Atidėto paleidimo atšaukimas prasidėjus atgalinei atskaitai

Norėdami atidėtą paleidimą atšaukti:

1. Palieskite paleidimo / pristabdymo mygtuką  prietaisui pristabdyti. Mirksi atitinkamas indikatorius.
2. Pakartotinai lieskite atidėto paleidimo mygtuką , kol ekrane bus rodoma  ir indikatorius  išsijungs.
3. Norėdami nedelsiant paleisti programą, dar kartą palieskite paleidimo / pristabdymo mygtuką .

Atidėto paleidimo pakeitimas prasidėjus atgalinei atskaitai

Norėdami atidėtą paleidimą pakeisti:

1. Palieskite paleidimo / pristabdymo mygtuką  prietaisui pristabdyti. Mirksi atitinkamas indikatorius.
2. Pakartotinai lieskite atidėto paleidimo mygtuką , kol ekrane bus rodomas norimas atidėto paleidimo laikas.

3. Norėdami pradėti naują atgalinę atskaitą, dar kartą palieskite paleidimo / pristabdymo mygtuką .

AutoAdjust System skalbinių kiekio nustatymas

Palietus mygtuką Paleisti / pristabdyti .

1. AutoAdjust System pradeda nustatinėti skalbinių svorį ir skaičiuoti tikrą programos trukmę. Šios fazės metu indikatoriuje , esančiame žemiau laiko skaitmenų, rodomas paprastas animuotas vaizdas.
2. Maždaug po 15–20 minučių indikatorius  išnyksta ir rodoma nauja ciklo trukmė. Prietaisas automatiškai pakoreguoja programos trukmę pagal skalbinių kiekį, kad būtų gauti puikūs skalbimo rezultatai per minimalią trukmę.

Programos pristabdymas ir parinkčių keitimas

Kai programa vykdoma, galite keisti **tik kelias** parinktis:

1. Palieskite mygtuką Paleisti / pristabdyti . Mirksi atitinkamas indikatorius.
2. Pakeiskite parinktį. Ekrane pateikiama informacija atitinkamai pasikeičia.
3. Dar kartą palieskite mygtuką Paleisti / pristabdyti .

Skalbimo programa tęsiama toliau.

Veikiančios programos atšaukimas

1. Norėdami atšaukti programą ir išjungti prietaisą, paspauskite įjungimo / išjungimo mygtuką .
2. Norėdami vėl įjungti prietaisą, paspauskite įjungimo / išjungimo mygtuką .

- i** Jeigu AutoAdjust System įvykdyta ir jau pilamas vanduo, nauja programa paleidžiama **nekartojant AutoAdjust System**. Vanduo ir skalbimo priemonė neišleidžiami, kad būtų išvengta švaistymo.

Taip pat galima atšaukti ir kitu būdu:

1. Pasukite programų rankenėlę ties padėtimi „Atkūrimas“ • .
2. Palaukite 1 sekundę. Ekrane rodoma  . Dabar galite nustatyti naują skalbimo programą.

Durelių atidarymas

- ⚠ IŠPĖJIMAS!** Jeigu temperatūra yra per aukšta, per daug vandens būgne ir (arba) būgnas vis dar sukasi, jūs neturite atidaryti durelių.

- i** **Papildomų drabužių įdėjimas.** Rekomenduojama drabužius sudėti, kol įjungta .

Kol veikia vykdoma programa arba atidėtas paleidimas, prietaiso durelės yra užrakintos. Valdymo skydelyje matysite indikatorius, rodantį .

1. Palieskite paleidimo / pristabdymo mygtuką .

Valdymo skydelyje išsijungia susijęs durelių užrakinimo indikatorius.

2. Atidarykite prietaiso dureles. Jeigu reikia, pridėkite arba išimkite drabužius. Uždarykite dureles ir palieskite paleidimo / pristabdymo mygtuką .

Programa ar atidėto paleidimo funkcija toliau vykdoma.

Dureles galima atidaryti, kai programa baigta, arba nustatyti programą   vandeniui išleisti ir tada paliesti paleidimo / pristabdymo mygtuką .

Programos pabaiga

Pasibaigus programai, prietaisas išsijungia automatiškai. Suveikia garsinis signalas (jeigu įjungtas). Valdymo skydelyje matysite .

Paleidimo / pristabdymo mygtuko  indikatorius užgęsta.

Durelės atsirakins, o indikatorius  išsijungs.

1. Norėdami išjungti prietaisą, paspauskite įjungimo / išjungimo mygtuką .

Pasibaigus programai prietaisas automatiškai išsijungia po penkių minučių.

- i** Vėl įjungus prietaisą, valdymo skydelyje matysite ankstesnės programos pabaigą. Norėdami nustatyti naują ciklą, pasukite programų pasirinkimo ratuką.
2. Ištraukite iš prietaiso skalbinius.
 3. Įsitikinkite, kad būgnas tuščias.
 4. Palikite dureles ir skalbimo priemonių stalčių pravirą, kad nesusidarytų pelėsių ir nemalonių kvapų.
 5. Uždarykite vandens čiaupą.

Vandens išleidimas pasibaigus ciklui

Jeigu pasirinkote programą arba parinktį, kurios atveju po paskutinio skalavimo vanduo iš būgno neišleidžiamas, programa yra baigta, tačiau:

- Laiko srityje rodoma , o ekrane rodomos užrakintos durelės .
- Pradeda mirksėti paleidimo / pristabdymo mygtuko  indikatorius.
- Būgnas vis dar reguliariai pasukamas, kad skalbiniai nesusiglamžytų.
- Durelės liks užrakintos.
- Jeigu norite atidaryti dangtį, išleiskite vandenį:

1. Jeigu reikia, palieskite mygtuką gręžimo , kad sumažintumėte prietaiso rekomenduojamą gręžimo greitį.

2. Paspauskite paleidimo / pristabdymo mygtuką  prietaisas išleidžia vandenį ir gręžia.

Parinkties indikatorius  arba  užgesa.

-  Jeigu nustatėte  ir gręžimo greitis nebuvo pakeistas, kai paspausite paleidimo / pristabdymo mygtuką , prietaisas tik išleis vandenį.

3. Programai pasibaigus ir užrakintų durelių indikatoriumi  užgesus, galite atidaryti dureles.

4. Norėdami išjungti prietaisą, spauskite kelias sekundes įjungimo / išjungimo mygtuką .

5. Uždarykite vandens čiaupą.

Budėjimo funkcija

Budėjimo funkcija automatiškai išjungs prietaisą, kad sumažėtų energijos sąnaudos, jei:

- prietaiso nenaudojate 5 minutes ir nevykdoma jokia programa.

Norėdami vėl įjungti prietaisą, dar kartą paspauskite įjungimo / išjungimo mygtuką .

- Praėjus 5 minutėms nuo skalbimo programos pabaigos. Norėdami vėl įjungti prietaisą, dar kartą paspauskite įjungimo / išjungimo mygtuką .

Ekране rodoma paskutinės programos pabaiga.

Norėdami nustatyti naują ciklą, pasukite programų pasirinkimo ratuką.

Jeigu programų pasirinkimo rankenėlę pasuksite į padėtį atkūrimo padėtį ,

prietaisas automatiškai išsijungs po 30 sekundžių.

-  Jeigu nustatėte programą ar parinktį, kuriai pasibaigus vanduo paliekamas būgne, budėjimo funkcija **neišjungs** prietaiso, kad suveiktų priminimas dėl vandens išleidimo.

Patarimai

 **ISPĖJIMAS!** Žr. saugos skyrius.

Skalbinių sudėjimas

- Išrūšiuokite skalbinius į baltus, spalvotus, sintetinius, plonų audinių ir vilnonius.
- Vadovaukitės skalbimo nurodymais, pateiktais skalbinių priežiūros etiketėse.
- Neskalbkite kartu baltų ir spalvotų gaminių.
- Kai kurie spalvoti gaminiai pirmo skalbimo metu gali pakeisti spalvą. Rekomenduojame juos pirmą porą kartų skalbti atskirai.
- Užsekite užvalkalus, užtraukite užtrauktukus, užsekite kilpas ir spaustukus. Užriškite diržus.
- Daugiasluoksnius audinius, vilnonius ir išmargintus gaminius išverskite.
- Apdorokite sunkiai įveikiamas dėmes.

- Sunkiai pašalinamoms dėmėms skalbti naudokite specialią skalbimo priemonę.
- Atsargiai elkitės su užuolaidomis. Nuimkite kabliukus ir sudėkite užuolaidas į skalbimo maišelį arba pagalvės užvalkalą.
- Neskalbkite skalbinių be apsiuvimų arba su prakirpimais.
- Naudokite skalbimo maišelį mažiems ir (arba) ploniems daiktams (pvz., vielutėmis sutvirtintoms liemenėlėms, diržams, pėdkelnėms ir pan.) skalbti.
- Stenkitės neskalbti gaminių su ilgais gyvūnų plaukais arba prastos kokybės drabužiu, kurie labai pūkuojasi, nes tai gali užkimšti kanalizaciją ir todėl gali prisireikti aptarnaujančio personalo pagalbos.

Sunkiai įveikiamos dėmės

Kai kurių dėmių vien vandeniu ir skalbimo priemone pašalinti nepavyksta.

Rekomenduojame prieš dedant skalbinius į prietaisą iš anksto apdoroti šias dėmes.

Galima naudoti specialius dėmių valiklius. Naudokite specialų, dėmės ir audinio rūšiai tinkamą dėmių valiklį.

Nepurškite dėmių valiklio ant drabužių greta prietaiso, nes jis ėsdirina plastikines dalis.



Skalbimo priemonės rūšis ir kiekis

Skalbimo priemonės pasirinkimas ir tinkamo kiekio naudojimas turi poveikio ne tik skalbimo rezultatams, bet taip pat padeda išvengti švaistymo ir saugoti aplinką:

- Naudokite tik specialiai skalbyklėms skirtas skalbimo ir kitas priemones: Visų pirma, laikykitės šių bendro pobūdžio taisyklių:
 - skalbiamieji milteliai, skirti visų tipų audiniams, išskyrus plonus audinius. Geriau naudokite skalbiamuosius miltelius su balikliu baltiems skalbiniams ir skalbinių dezinfekavimui,
 - skystus skalbiklius, skirtus skalbti ne itin karštame vandenyje (iki 60 °C) visų tipų audiniams arba tik vilnai.
- Skalbimo priemonės pasirinkimas ir kiekis priklausys nuo audinio rūšies (plonas, vilnonis, medvilnė ir pan.), drabužių spalvos, skalbinių kiekio, nešvarumo laipsnio, skalbimo temperatūros ir naudojamo vandens kietumo.
- Laikykitės ant šių skalbiklių ar kitų priemonių pakuočių pateiktų nurodymų,

neviršydami nurodyto maksimalaus kiekio (**MAX**).

- Nemaišykite skirtingų rūšių skalbiklių.
- Naudokite mažiau skalbiklio, jei:
 - skalbiate nedidelį kiekį;
 - skalbiniai nėra labai nešvarūs;
 - skalbiant susidaro daug putų.
- Kai naudojate skalbimo tabletes arba kapsules, visada dėkite jas į būgną, o ne skalbimo priemonės dalytuvą.

Nepakankamas skalbimo priemonės kiekis gali lemti:

- netenkinančius skalbimo rezultatus;
- skalbiniai gali papildėti;
- riebaluotus drabužius;
- pelėsius prietaise.

Per didelis skalbimo priemonės kiekis gali lemti:

- pernelyg didelį putojimą;
- blogesnę skalbimo poveikį;
- nepakankamą skalavimą;
- didesnę poveikį aplinkai.

Ekologiniai patarimai

Siekiant taupyti vandenį, elektros energiją ir saugoti aplinką, rekomenduojame laikytis šių patarimų:

- **Vidutiniškai suteptus skalbinius** galima skalbti **be pirminio skalbimo**; taip sutaupysite skalbiklio, vandens ir laiko (aplinka saugoma taip pat!).
- Prietaiso prikrovimas iki **maksimalaus pajėgumo, nurodyto kiekvienai programai, padeda sumažinti energijos ir vandens sąnaudas**.
- Prieš skalbimą tinkamai apdorotos dėmės ir dauguma nešvarumų pasišalina; skalbinius galima skalbti žemesnės temperatūros vandenyje.
- Laikykitės ploviklio gamintojo rekomendacijų dėl tinkamo ploviklio kiekio naudojimo ir patikrinkite savo sistemos vandens kietumą. Žr. „Vandens kietumas“.
- Nustatykite **maksimalų galimą gręžimo greitį** pasirinktai skalbimo programai, **prieš džiovindami skalbinius džiovyklėje**. Taip sutaupysite energijos džiovindami!

Vandens kietumo laipsniai

Vandens kietumą nurodo kietumo laipsniai. Informaciją apie vandens kietumą Jūsų gyvenamojoje vietoje galite sužinoti savo vandentiekio įmonėje arba vietos savivaldybėje.

Charakteristika	Vandens kietumo laipsniai	
	Vokietijos °dH	Prancūzijos °T.H.
Minkštas	0–7	0–15

Vidutinis	8–14	16–25
Kietas	15–21	26–37
Labai kietas	> 21	> 37

i Jeigu vandens kietumas vidutinio laipsnio, reikia naudoti vandens minkštiklį. Vadovaukitės gamintojo instrukcijomis. Tada galite naudoti (sumažinti) skalbimo priemonės kiekį, nurodytą minkštam vandeniui.

Valymas ir priežiūra

⚠ ĮSPĖJIMAS! Žr. saugos skyrius.

Reguliarus valymo grafikas

Reguliariai valykite prietaisą, kad juo galėtumėte ilgiau naudotis.

Kiekvieną kartą pasinaudoję prietaisu palikite dureles ir ploviklio dozatorių šiek tiek pravirus, kad prietaiso vidus vėdintųsi ir neatsirastų pelėsis ar blogas kvapas.

Jeigu prietaisu ilgesnį laiką nesinaudosite, užsukite vandens čiaupą ir atjunkite prietaisą nuo maitinimo tinklo.

Orientacinis profilaktinio valymo tvarkaraštis:

Kalkių nuosėdų šalinimas	Du kartus per metus
Profilaktinis skalbimo ciklas	Vieną kartą per mėnesį
Valyti durelių sandarinimo gumas	Kas du mėnesius
Valyti būgną	Kas du mėnesius
Valyti skalbimo priemonės dalytuvą	Kas du mėnesius
Valyti išleidimo siurblio filtrą	Du kartus per metus

Valyti vandens tiekimo žarną ir vožtuvo filtrą	Du kartus per metus
--	---------------------

Šiuose paragrafuose paaiškinama, kaip turėtumėte valyti kiekvieną dalį.

Pašalinių daiktų išėmimas

i Prieš vykdydami ciklą, įsitikinkite, kad kišenės būtų tuščios, o visi laisvi elementai surišti. Žr. „Patarimai“, „Skalbinių kiekis“.

Išimkite visus pašalinius daiktus (pavyzdžiui, metalines sąvaržėles, sagas, monetas ir pan.), kuriuos galite rasti durelių tarpiklyje, filtruose ir būgne. Žr. „Dviejų juostelių durelių sandariklis“, „Būgno valymas“, „Vandens išleidimo siurblio valymas“ ir „Vandens įleidimo žarnos ir vožtuvo filtro valymas“. Jeigu reikia, kreipkitės į įgaliotąjį techninės priežiūros centrą.

Valymas iš išorės

Prietaisą valykite tik švelniu muilu ir šiltu vandeniu. Kruopščiai nususinkite visus paviršius. Nenaudokite šveitimo kempinių arba bet kokios braižančios medžiagos.

- ⚠ DĖMESIO** Valymui nenaudokite alkoholio, tirpiklių arba cheminių priemonių.
- ⚠ DĖMESIO** Nevalykite metalinių paviršių chloro pagrindo plovikliu.

Kalkių nuosėdų šalinimas

- i** Jei jūsų buitinis vanduo yra vidutiniškai kietas arba kietas, rekomenduojame naudoti skalbimo mašinoms skirtą vandens minkštintimo priemonę. Vanduo priskiriamas prie vidutiniškai kieto arba kieto, jei vandens kietumas viršija 8 dH.

Reguliariai tikrinkite, ar būgne nėra kalkių nuosėdų.

Įprastose skalbimo priemonėse jau yra vandens minkštintimo medžiagų, bet mes rekomenduojame kartais paleisti tuščio būgno su kalkių nuosėdų šalinimo priemone ciklą.

- i** Visuomet vadovaukitės nurodymais, pateiktais ant šios priemonės pakuotės.

Profilaktinis skalbimo ciklas

Dėl kartotinio ir ilgalaikio žemos temperatūros programų naudojimo gali susidaryti skalbimo priemonių nuosėdų, likti pūkų, būgno viduje pradėti augti bakterijos. Dėl to gali atsirasti blogas kvapas ir pelėsis. Norėdami pašalinti šias nuosėdas ir išvalyti prietaiso vidų, reguliariai atlikite techninės priežiūros skalbimo ciklą (bent kartą per mėnesį):

- i** Žr. paragrafą „Būgno valymas“.

Durelių tarpiklis

Reguliariai tikrinkite durelių tarpiklį ir pašalinkite iš vidinės dalies bet kokius daiktus.



Būgno valymas

Reguliariai tikrinkite būgną, kad nesusidarytų nepageidaujamų nuosėdų.

Rūdžių nuosėdų ant būgno gali atsirasti dėl rūdijančių svetimkūnių, kurių yra geležingame vandentiekio vandenyje

Išvalykite būgną nerūdijančiajam plienui valyti skirtais specialiais valikliais.

- i** Visuomet vadovaukitės nurodymais, pateiktais ant šios priemonės pakuotės. Nevalykite būgno rūgštiniais kalkių šalinimo gaminiais, šveičiamosiomis priemonėmis su chloru arba plieniniais šveitikliais.

Kruopštus valymas:

1. Išimkite visus skalbinius iš būgno.
 2. Paleiskite Prietaiso valymas  programą. Išsamesnę informaciją rasite skalbimo programų lentelėje.
 3. Į tuščią būgną įdėkite nedidelį kiekį skalbiamųjų miltelių, kad išplautumėte likučius.
- i** Kartais skalbimo ciklo pabaigoje ekrane gali būti rodoma piktograma : tai yra rekomendacija atlikti būgno valymą. Atlikus būgno valymą, piktograma išnyksta.

Skalbimo priemonių stalčiaus ir stalčiaus išėmos valymas

Skalbimo priemonių stalčių reikia reguliariai valyti, kad būtų pašalinti sudžiūvusios skalbimo priemonės likučiai ar audinių

minkštiklio gumulėliai ir (arba) susidaręs pelėsis. Atlikite šiuos veiksmus:

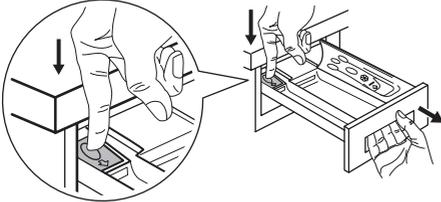

Norėdami išimti stalčių, paspauskite svirtelę žemyn ir ištraukite jį.

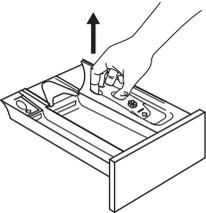

Norėdami, kad valyti būtų lengviau, taip pat nuimkite viršutinę priedų skyrelio dalį.

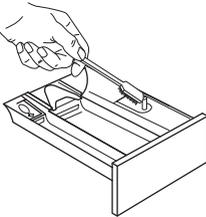

Valymui naudokite kietą šepetėlį ir pašalinkite visus skalbiamųjų miltelių likučius.

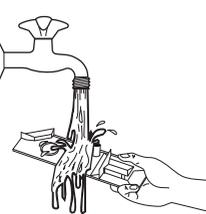

Po kranu išplaukite visas išimtas stalčiaus dalis, kad ant jų neliktų jokių miltelių.

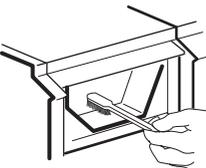

Angoms valyti naudokite anksčiau minėtą šepetėlį ir užtikrinkite, kad viršutinė ir apatinė dalis būtų gerai išvalytos.

Išvalę dalytuvą ir stalčiaus išėmą, vėl jį įdėkite ir paleiskite skalavimo programą, nepridėję į būgną jokių skalbinių, kad būtų išplautos visos likusios nuosėdos.

Išleidimo siurblio valymas

⚠ ĮSPĖJIMAS! Ištraukite maitinimo kištuką iš maitinimo lizdo.

i Reguliariai tikrinkite vandens išleidimo siurblio filtrą ir įsitikinkite, kad jis švarus.

Išvalykite vandens išleidimo siurblį, jeigu:

- Iš prietaiso neišleidžiamas vanduo.
- Būgnas nesisuka.
- Prietaisas kelia nepaprastą triukšmą dėl užkimšto vandens išleidimo siurblio.
- Ekране rodomas įspėjamasis kodas **E20**.

⚠ ĮSPĖJIMAS!

- Neišimkite filtro prietaisui veikiant.
- Nevalykite siurblio, jeigu prietaise esantis vanduo yra karštas. Palaukite, kol vanduo atvės

Atlikite šiuos siurblio valymo veiksmus:

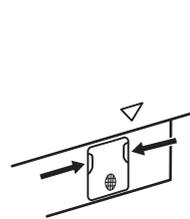

1. Atidarykite siurblio dangtelį.

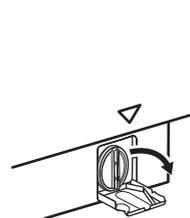

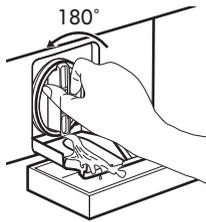
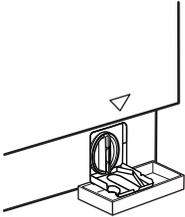

2. Po išleidimo siurbliu padėkite tinkamą indą, į kurį galėtumėte ištekėti vanduo. Išimdami filtrą, turėkite šluostę, kuria galėtumėte iškart iššluostyti vandenį, jei išbėgs.

3. Pasukite filtrą 180 laipsnių kampu prieš laikrodžio rodyklę, kad jį atsuktumėte, bet jo paties neištraukite. Tegul vanduo teka.

4. Kai dubuo bus pilnas vandens, vėl užsukite filtrą ir išpilkite vandenį iš indo.

5. Kartokite 3 ir 4 veiksmus, kol vanduo nustos tekėti.

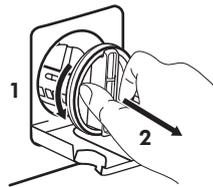

6. Pasukite filtrą prieš laikrodžio rodyklę, kad jį išimtumėte.

7. Jeigu reikia, iš filtro išėmęs pašalinkite pūkus ir daiktus. Patikrinkite, ar siurblio sparnuotė gali sukis. Jeigu ne, kreipkitės į įgaliotąjį techninės priežiūros centrą.

8. Išplaukite filtrą vandeniu iš čiaupo.

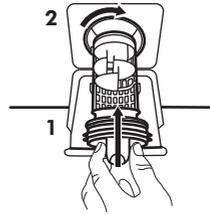
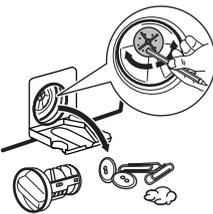

9. Įdėkite filtrą atgal į specialius kreiptuvus, pasukę jį pagal laikrodžio rodyklę. Būtinai tinkamai užveržkite filtrą, kad nebūtų nuotėkių.

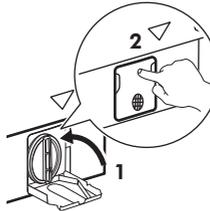

10. Uždenkite siurblio dangtelį.

Išleidę vandenį avariniu būdu, privalote vėl įjungti vandens išleidimo sistemą:

1. Pilkite 2 litrus vandens į skalbimo priemonių stalčiaus pagrindinį skalbimo skyrių.
2. Paleiskite programą, kad vanduo būtų išleistas.

Vandens įleidimo filtro ir filtro vožtuvo valymas

Jeigu prietaisas pripildomas vandens labai lėtai arba visai nepripildomas, pradeda mirksėti raudonas įjungimo mygtuko indikatorius. Patikrinkite, ar neužsikimšęs vandens įleidimo filtras ir vožtuvo filtras (išsamesnę informaciją rasite skyriuje „Trikčių šalinimas“).

Procedūra:



- Užsukite vandens čiaupą.
- Nusukite žarną nuo čiaupo.
- Išvalykite žarnos filtrą kietu šepetėliu.
- Vėl tvirtai užsukite įvado žarną ant čiaupo.

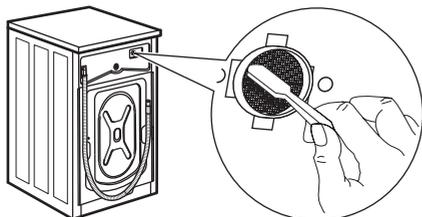

- Atsukite žarną nuo skalbyklės. Šalia laikykite skudurą, nes gali išbėgti šiek tiek vandens.
- Išvalykite filtrą vožtuve kietu šepetėliu arba skuduru.

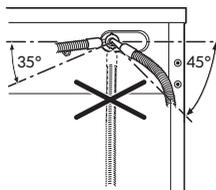

- Vėl užsukite žarną ant prietaiso ir pasukite ją į kairę arba dešinę, kad būtų patogiau įrengti. Tinkamai priveržkite antveržlę, kad išvengtumėte vandens protėkių.
- Atsukite vandens čiaupą.

Avarinis vandens išleidimas

Jeigu prietaisas negali išleisti vandens, atlikite tą patį procesą, aprašytą paragrafe „Vandens išleidimo siurblio valymas“. Jeigu reikia, išvalykite siurblij.

Išleidę vandenį avariniu būdu, privalote vėl įjungti vandens išleidimo sistemą:

1. Pilkite 2 litrus vandens į skalbimo priemonių stalčiaus pagrindinį skalbimo skyrių.
2. Paleiskite programą, kad vanduo būtų išleistas.

Apsauga nuo užšalimo

Jeigu prietaisas įrengtas tokioje vietoje, kur temperatūra gali nukristi apie 0 °C ir žemiau, išleiskite vandens įleidimo žarnos ir vandens išleidimo siurblyje likusį vandenį.

1. Ištraukite elektros laido kištuką iš elektros lizdo.
2. Užsukite vandens čiaupą.
3. Įdėkite abu vandens įleidimo žarnos galus į indą ir palaukite, kol vanduo ištekės iš žarnos.
4. Išvalykite vandens išleidimo siurblij. Žr. skyrių, kaip išleisti vandenį avariniu būdu.
5. Kai vandens išleidimo siurblys tuščias, vėl prijunkite vandens įleidimo žarną.



ISPĖJIMAS! Jeigu vėl norėsite naudoti prietaisą, įsitikinkite, kad aplinkos temperatūra būtų aukštesnė nei 0 °C. Gamintojas neatsako už žalą, padarytą dėl žemos temperatūros.

Trikčių šalinimas



ISPĖJIMAS! Žr. saugos skyrius.

Įžanga

Prietaisas nepasileidžia arba sustoja veikiant.

Iš pradžių pabandykite problemos sprendimą rasti patys (žr. lentelę). Jeigu problema kartojasi, kreipkitės į įgaliotąjį techninės priežiūros centrą.



ISPĖJIMAS! Prieš atlikdami bet kokią patikrą, išjunkite prietaisą.

Esant didelėms problemoms, girdimas garso signalas, ekrane rodomas įspėjamasis kodas ir gali nuolat mirksėti mygtukas Paleisti / pristabdyti 

- **E40** – Nestabilus elektros tiekimas. Palaukite, kol elektros tiekimas stabilizuosis.
 - **E91** – Nėra ryšio tarp prietaiso elektroninių elementų. Išjunkite ir vėl įjunkite. Programa nebuvo tinkamai baigta arba prietaisas per anksti išsijungė. Jeigu vėl rodomas įspėjamasis kodas, kreipkitės į įgaliotąjį techninės priežiūros centrą.
 - **E10** – Į prietaisą tinkamai nepatenka vanduo. Po atitinkamos patikros vėl paleiskite prietaisą paspaudę mygtuką **Paleisti / pristabdyti** ; prietaisas mėgina tęsti ciklą. Jeigu klaida kartojasi, vėl bus rodomas įspėjamasis kodas.
 - **E20** – Iš prietaiso neišleidžiamas vanduo.
 - **E40** – Prietaiso durelės atidarytos arba netinkamai uždarytos. Patikrinkite dureles!
-  Jeigu prietaisas perkrautas, išimkite kelis daiktus iš būgno ir (arba) laikykite dureles uždarytas, liesdami mygtuką **Paleisti / pristabdyti** , kol nustos mirksėti indikatorius  (žr. toliau pateiktą pav.).

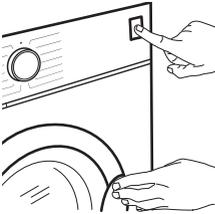

Galimi gedimai

Triktis	Galimas sprendimas
Programa nepasileidžia.	<ul style="list-style-type: none"> • Patikrinkite, ar maitinimo laido kištukas įkištas į elektros tinklo lizdą. • Patikrinkite, ar uždarytos prietaiso durelės. E40 • Įsitikinkite, kad nepažeistas saugiklis saugiklių dėžėje. • Įsitikinkite, kad palietėte paleidimo / pristabdymo mygtuką . • Jeigu nustatyta atidėto paleidimo funkcija, atšaukite šią nuostatą arba palaukite, kol bus baigta atgalinė laiko atskaita. • Išjunkite apsaugos nuo vaikų užrakto funkciją, jeigu ji įjungta. • Patikrinkite rankenėlės padėtį ant pasirinktos programos.

Triktis	Galimas sprendimas
Į prietaisą tinkamai nepatenka vanduo. 	<ul style="list-style-type: none"> • Patikrinkite, ar atsuktas vandens čiaupas. • Patikrinkite, ar ne per mažas vandentiekio sistemos slėgis. Norėdami gauti šią informaciją, kreipkitės į vietos vandentiekio įmonę. • Patikrinkite, ar vandens čiaupas neužsikimšęs. • Patikrinkite, ar įleidimo žarna nesumazgyta, nepažeista ir neužlenkta. • Patikrinkite, ar tinkamai prijungta vandens įleidimo žarna. • Patikrinkite, ar neužsikimšę įleidimo žarnos ir sklendės filtrai. Žr. skyrių „Valymas ir priežiūra“.
Prietaisas pripildomas vandens, bet jis tuoj pat išleidžiamas.	<ul style="list-style-type: none"> • Įsitikinkite, kad vandens išleidimo žarna yra tinkamoje padėtyje. Galbūt per žemai įrengta žarna. Žr. skyrių „Įrengimo instrukcija“.
Iš prietaiso neišleidžiamas vanduo. 	<ul style="list-style-type: none"> • Patikrinkite, ar neužsikimšęs čiaupo kamštis. • Patikrinkite, ar nesusiraižiusi ir nesulenкта vandens išleidimo žarna. • Patikrinkite, ar vandens išleidimo filtras neužsikimšęs. Jei reikia, išvalykite filtrą. Žr. skyrių „Valymas ir priežiūra“. • Patikrinkite, ar tinkamai prijungta vandens išleidimo žarna. • Nustatykite vandens išleidimo programą, jeigu buvote pasirinkę programą be vandens išleidimo fazės. • Nustatykite vandens išleidimo programą, jeigu buvote nustatę parinktį, kurios pabaigoje vanduo paliekamas būgne.
Neveikia gręžimo fazė arba skalbimo ciklas trunka ilgiau nei įprastai.	<ul style="list-style-type: none"> • Pasirinkite gręžimo programą. • Patikrinkite, ar vandens išleidimo filtras neužsikimšęs. Jei reikia, išvalykite filtrą. Žr. skyrių „Valymas ir priežiūra“. • Rankomis išskirstykite skalbinius būgne ir iš naujo paleiskite gręžimo fazę. Šią problemą gali sukelti balanso problemos.
Ant grindų yra vandens.	<ul style="list-style-type: none"> • Įsitikinkite, kad vandens žarnų jungtys yra tinkamai užveržtos, jog vanduo negalėtų pratekėti. • Patikrinkite, ar nepažeistos vandens įleidimo ir vandens išleidimo žarnos. • Būtinai naudokite tinkamas skalbimo priemones bei tinkamą jų kiekį.

Triktis	Galimas sprendimas
Nepavyksta atidaryti prietaiso durelių.	<ul style="list-style-type: none"> • Įsitikinkite, kad buvo pasirinkta skalbimo programa, kuri baigiama paliekant vandenį būgne. • Įsitikinkite, kad skalbimo programa yra baigta. • Jeigu būgne yra vandens, nustatykite vandens išleidimo arba gręžimo programą. • Patikrinkite, ar prietaisas gauna elektros maitinimą. • Problema galėjo atsirasti dėl prietaiso gedimo. Kreipkitės į įgaliojantį techninės priežiūros centrą • Jeigu reikia atidaryti dureles, atidžiai perskaitykite skyrių „Avarinis durelių atidarymas“.
Prietaisas kelia neįprastą triukšmą ir vibruoja.	<ul style="list-style-type: none"> • Įsitikinkite, kad prietaisas pastatytas lygiai. Žr. skyrių „Įrengimo instrukcija“. • Būtinai pašalinkite pakavimo medžiagas ir (arba) gabenimui skirtus varžtus. Žr. skyrių „Įrengimo instrukcija“. • Pridėkite į būgną daugiau skalbinių. Galbūt pridėjote per mažai skalbinių. Žr. skyriaus „Kasdienis naudojimas“ paragrafą „Durelių atidarymas“.
Vykdant programą programos trukmė pailgėja arba sutrumpėja.	<ul style="list-style-type: none"> • Funkcija AutoAdjust System gali koreguoti programos trukmę pagal skalbinių rūšį ir kiekį. Žr. skyriaus „Kasdienis naudojimas“ paragrafą „AutoAdjust System skalbinių kiekio nustatymas“.
Nepatenkinami skalbimo rezultatai.	<ul style="list-style-type: none"> • Naudokite daugiau skalbimo priemonės arba kitą skalbimo priemonę. • Prieš skalbdami skalbinius, specialiomis dėmių valymo priemonėmis pašalinkite sunkiai įveikiamas dėmes. • Įsitikinkite, kad nustatėte tinkamą temperatūrą. • Sumažinkite skalbinių kiekį.
Skalbimo ciklo metu būgne per daug putų.	<ul style="list-style-type: none"> • Sumažinkite skalbimo priemonės kiekį.
Po skalbimo ciklo skalbimo priemonių stalčiuje yra skalbimo priemonės likučių.	<ul style="list-style-type: none"> • Patikrinkite, ar sklendė yra tinkamoje padėtyje (AUKŠTYN – skalbiamiesiems milteliams, ŽEMYN – skystam skalbikliui). • Įsitikinkite, kad skalbimo priemonės stalčių naudojote pagal šiame naudotojo vadove pateiktus nurodymus.

Avarinis durelių atidarymas

Dingus elektros tiekimui arba sugedus prietaisui, prietaiso durelės lieka užrakintos. Skalbimo programa tęsiama, kai atkuriamas maitinimas. Jeigu sugedus prietaisui durelės lieka užrakintos, jas galima atidaryti naudojant avarinio atrakinimo funkciją.

Prieš atidarydami dureles:



DĖMESIO Galite nudegti!
Įsitikinkite, kad vandens temperatūra nebūtų per aukšta ir skalbiniai nebūtų karšti.
Jeigu reikia, palaukite, kol jie atvės.

- ⚠ DĖMESIO** Galite susižeisti! Įsitinkinkite, kad būgnas nesisuka. Jeigu reikia, palaukite, kol būgnas nustos sukstis.
- i** Įsitinkinkite, kad būgne nėra per daug vandens. Jeigu reikia, atlikite avarinį vandens išleidimą (žr. „Avarinis vandens išleidimas“ skyriuje „Valymas ir priežiūra“).

Norėdami atidaryti dureles, atlikite šiuos veiksmus:

1. Paspauskite mygtuką Įjungti / išjungti , kad išjungtumėte prietaisą.
2. Ištraukite maitinimo kištuką iš maitinimo lizdo.
3. Vieną kartą patraukite avarinio atrakinimo strektę žemyn. Patraukite dar kartą, laikykite įtemptą ir atidarykite prietaiso dureles. Avarinio atrakinimo strektė yra šiame paveikslėlyje parodytoje vietoje.

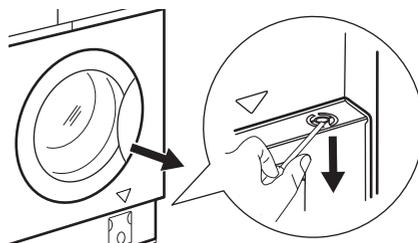

4. Išimkite skalbinius, tada uždarykite prietaiso dureles.

Techninis aptarnavimas

Rekomenduojame naudoti tik originalias atsargines dalis. Po patikrinimo įjunkite prietaisą ir paspauskite  mygtuką, kad iš naujo paleistumėte programą.

Jeigu problemos pašalinti nepavyksta, kreipkitės į įgaliotą techninės priežiūros centrą. Duomenys, kuriuos būtina pateikti techninės priežiūros centrui, nurodyti techninių duomenų lentelėje. Žr. skyrių „Kontrolinių patikrinimų sąrašas“.

Sąnaudų vertės

Įžanga

- i** Išsamesnės informacijos apie energijos lipduką pateikta svetainėje www.theenergylabel.eu.
- i** Kartu su prietaisu pateiktas energijos duomenų lipdukas su QR kodu, kuris yra nuoroda į ES EPREL duomenų bazėje saugomą informaciją apie prietaiso eksploatacines charakteristikas. Išsaugokite energijos duomenų lentelę kartu su naudotojo vadovu ir visais kitais su šiuo prietaisu tiekiamais dokumentais. Tą pačią informaciją kaip ir techninių duomenų plokštelėje taip pat galite rasti EPREL puslapyje <https://eprel.ec.europa.eu>, kur turėsite nurodyti prietaiso modelio pavadinimą ir gaminio numerį. Techninių duomenų lentelės padėtis pavaizduota skyriuje „Gaminio aprašas“.

Paiškinimas

kg	Skalbinių kiekis.	hh:mm	Programos trukmė.
-----------	-------------------	--------------	-------------------

kWh	Energijos sąnaudos.	°C	Skalbinių temperatūra.
Litrai	Vandens sąnaudos.	aps./min	Gręžimo greitis.
%	Likusi drėgmė pasibaigus gręžimo fazei. Kuo didesnis gręžimo greitis, tuo didesnis triukšmas ir mažesnė likusi drėgmė.		

- i** Vertės ir programos trukmė gali skirtis, atsižvelgiant į skirtingas sąlygas (pvz., kambario temperatūrą, vandens temperatūrą ir slėgį, skalbinių kiekį ir rūšį, maitinimo įtampą) ir taip pat, jei pakeisite programos numatytąją parinktį.

Pagal Komisijos reglamentą (ES) 2019/2023

Eco 40-60 programa	kg	kWh	Litrai	hh:mm	%	°C	aps./min.¹⁾
Visas kiekis	8.0	1.080	53.0	03:25	53.00	44.0	1351
Pusė kiekio	4.0	0.714	42.0	02:30	53.00	38.0	1351
Ketvirtis kiekio	2.0	0.350	31.0	02:20	54.00	30.0	1351

1) *Maksimalus gręžimo greitis.*

Energijos sąnaudos skirtingais režimais

Išjungta (W)	Budėjimas (W)	Atidėtas paleidimas (W)
0.50	0.50	4.00
Ilgiausias laikas iki išjungimo / budėjimo režimo yra 15 minučių.		

Įprastos programos

- i** Šios vertės yra tik orientacinio pobūdžio.

Programa	kg	kWh	Litrai	hh:mm	%	°C	aps./min.¹⁾
Medvilnė ²⁾ 90 °C	8.0	2.200	85.0	03:55	52.00	85.0	1400
Medvilnė 60 °C	8.0	1.500	80.0	03:20	52.00	55.0	1400

Programa	kg	kWh	Litrai	hh:mm	%	°C	aps./min. ¹⁾
Medvilnė ³⁾ 20 °C	8.0	0.350	80.0	02:35	52.00	20.0	1400
Sintetika 40 °C	3.0	0.750	75.0	02:10	35.00	40.0	1200
Delikatūs audiniai 4) 30 °C	2.0	0.300	50.0	00:50	35.00	30.0	1200
Vilna 30 °C	1.5	0.250	65.0	01:05	30.00	30.0	1200

1) Grežimo greičio indikatorius.

2) Tinka skalbti labai nešvarus tekstilės gaminius.

3) Tinka skalbti nestipriai suteptus medvilninius, sintetinius ir maišytus audinius.

4) Skalavimo ciklas trunka tiek pat, kiek ir mažai nešvarių skalbinių ciklas.

Aplinkos apsauga

Atiduokite perdirbti medžiagas, pažymėtas šiuo ženklu . Išmeskite pakuotę į atitinkamą atliekų surinkimo konteinerį, kad ji būtų perdirbta. Padėkite saugoti aplinką bei žmonių sveikatą ir surinkti bei perdirbti elektros ir elektronikos prietaisų atliekas.

Neišmeskite šiuo ženklu  pažymėtų

prietaisų kartu su kitomis buitinėmis atliekomis. Atiduokite šį gaminį į vietos atliekų surinkimo punktą arba susisiekiite su vietos savivaldybe dėl papildomos informacijos.

„IKEA“ GARANTIJA

Cik ilgi IKEA garantija ir spėkė?

Ši garantija ir spėkė 5 gadus nuo originali jūsų ierčės iegādes brīža IKEA veikalā. Nepieciešams oriģinālais pirkuma čeks kā pirkuma pierādījums. Ja garantijas laikā tiek veikti kādi remontdarbi, tas nepagarina ierčes garantijas laiku.

Kas atliks techninį aptarnavimą?

Techninį aptarnavimą atliks arba pats „IKEA“ techninio aptarnavimo paslaugų teikėjas, arba įgaliotųjų techninio aptarnavimo partnerių tinklas.

Kam galioja ši garantija?

Ši garantija galioja prietaiso gedimams, atsiradusiems dėl konstrukcijos arba medžiagų defektų; garantija įsigalioja nuo gaminio pirkimo iš „IKEA“ datos. Ši garantija galioja tik tuo atveju, jeigu gaminiai naudojami namų ūkyje. Išimtyis išdėstytos skyriuje „Kam negalioja ši garantija?“. Garantinio laikotarpio metu bus padengiamos išlaidos už gedimo pataisymą, pavyzdžiui, remontą, dalis, darbą ir kelionės išlaidas, su sąlyga, kad prietaisas bus prieinamas remontui be ypatingų išlaidų. Šiomis sąlygomis galioja ES direktyvos (Nr.

99/44/EG) ir atitinkami vietos reglamentai. Pakeistos sugedę dalys tampa „IKEA“ nuosavybe.

Ką „IKEA“ darys, kad išspręstų problemą?

Paskirtasis „IKEA“ techninio aptarnavimo paslaugų teikėjas patikrins gaminį ir savo paties nuožiūra nuspręš, ar jam galioja ši garantija. Jeigu „IKEA“ techninio aptarnavimo paslaugų teikėjas nusprendžia, kad garantija galioja, jis, vadovaudamasis savo techninio aptarnavimo paslaugų teikimo procedūra, pats, savo nuožiūra, sugedusį gaminį arba pataiso, arba pakeičia jį tokiu pačiu ar panašiu gaminiu.

Kam ši garantija netaikoma?

- Esant įprastam nusidėvėjimui.
- Tyčinės žalos arba žalos dėl neatsargumo atveju; žalai, kurios priežastys – nesivadovavimas naudojimo instrukcija, netinkamas montavimas arba prijungimas prie netinkamos įtampos elektros lizdo; žalai, kurios priežastys – cheminė arba elektrocheminė reakcija, rūdys, korozija arba vandens padarytai žalai, įskaitant, bet neapsiribojant žala dėl per didelio kalkių kiekio vandentiekyje; žalai dėl anomalių aplinkos sąlygų.
- Sunaudojamoms keičiamosioms dalims, įskaitant maitinimo elementus ir lemputes.
- Nefunkcinėms ir dekoratyvinėms dalims, kurios neturi įtakos įprastam prietaiso naudojimui, įskaitant bet kokius įbrėžimus ir galimą spalvų pasikeitimą.
- Netyčinei žalai, padarytai pašaliniais daiktais arba medžiagomis, valant arba atkemšant filtrus, kanalizacijos sistemas arba skalbimo/plovimo priemonių stalčius.
- Žalai, padarytai šioms dalims: keraminiam stiklui, priedams, indų ir stalo reikmenų krepšiams, vandens tiekimo ir kanalizacijos vamzdžiams, lemputėms ir lempučių gaubtams, ekranams, rankenėlėms, aptaisams ir aptaisų dalims (nebent galima būtų įrodyti, kad tokią žalą sukėlė gamybos defektai).

- Tais atvejais, kai meistro apsilankymo metu gedimo rasti nepavyko.
 - Tais atvejais, kai remontą atliko ne įgaliotieji techninio aptarnavimo paslaugų teikėjai ir (arba) ne partneris, sudaręs sutartį su įgaliotąja techninio aptarnavimo tarnyba, arba tuo atveju, jeigu buvo naudotos ne originalios dalys.
 - Remonto darbams atlikus netinkamą montavimą arba sumontavus ne pagal specifikaciją.
 - Naudojus prietaisą ne namų ūki aplinkoje, t. y. naudojus profesionaliems darbams.
 - Žalai, padarytai pervežant. Jeigu klientas veža gaminį į savo namus arba kitu adresu, „IKEA“ nėra atsakinga už žalą, kuri gali kilti transportavimo metu. Visgi, jeigu gaminį kliento pristatymo adresu veža „IKEA“, tuomet už šio pristatymo metu gaminiui padarytą žalą atlyginama pagal šią garantiją.
 - Išlaidoms už pradinį „IKEA“ prietaiso įrengimą. Visgi jeigu prietaisą pagal šios garantijos sąlygas taiso arba keičia „IKEA“ techninio aptarnavimo paslaugų teikėjas arba jo įgaliotasis techninio aptarnavimo paslaugų teikimo partneris, techninio aptarnavimo paslaugų teikėjas arba jo įgaliotasis techninio aptarnavimo paslaugų teikimo partneris iš naujo įrengia prietaisą arba, jeigu reikia, įrengia pakeistą naują prietaisą.
- Šis apribojimas negalioja nepriekaištingam darbui, atliktam kvalifikuoto specialisto, naudojusio savo originalias dalis, siekusio, kad prietaisas atitiktų kitos ES šalies techninių saugos specifikacijų reikalavimus.

Šalies įstatymų galiojimas

„IKEA“ garantija suteikia jums ypatingų juridinių teisių, kurios apima arba viršija vietos reikalavimus. Visgi šios sąlygos jokiais būdais neapriboja vartotojų teisių, išdėstytų nacionalinės teisės aktuose.

Galiojimo vieta

Prietaisams, įsigytiems vienoje ES šalyje ir pervežtoms į kitą ES šalį, paslaugos teikiamos pagal įprastas, toje kitoje šalyje

galiojančias garantines sąlygas.

Įsipareigojimas teikti paslaugas pagal garantiją vykdomas tik tuo atveju, jeigu prietaisas atitinka ir yra įrengtas pagal:

- technines šalies, kurioje pateikiama garantinė pretenzija, specifikacijas;
- montavimo instrukciją ir vartotojo vadove pateiktą saugos informaciją.

Pogarantinis „IKEA“ prietaisų techninis aptarnavimas:

Nesivaržydami kreipkitės į „IKEA“ pogarantinio techninio aptarnavimo tarnybą, norėdami:

1. pateikti techninio aptarnavimo užklausą pagal šią garantiją;
2. prašyti paaiškinti, kaip įmontuoti „IKEA“ prietaisą numatytuose „IKEA“ virtuvės balduose. Tarnyba neteiks paaiškinimų, susijusių su:
 - bendruoju „IKEA“ virtuvės baldų montavimu;
 - prijungimu prie elektros tinklo (jeigu gaminys pateikiamas be elektros kištuko ir maitinimo kabelio), vandentiekio ir dujotiekio, nes šiuos darbus privalo atlikti įgaliotasis techninio aptarnavimo specialistas.
3. prašyti paaiškinti „IKEA“ prietaiso vartotojo vadovo turinį ir jo technines savybes.

Norėdami, kad mes užtikrintume jums geriausią pagalbą, prieš kreipdamiesi į mus, atidžiai perskaitykite montavimo instrukciją ir (arba) šios informacinės knygelės vartotojo vadovo skyrių.

Kaip susisiekti su mumis, jeigu jums reikia mūsų techninio aptarnavimo paslaugos?



Visą „IKEA“ paskirtųjų kontaktų ir atitinkamų tarptautinių telefonų numerių sąrašą rasite paskutiniame šio vartotojo vadovo puslapyje.

i Norint, kad paslaugos būtų teikiamos greičiau, rekomenduojame skambinti specialiais, šio vartotojo vadovo pabaigoje nurodytais telefonų numeriais. Prireikus pagalbos, visada skambinkite numeriais, kurių sąrašas pateiktas konkreto prietaiso informacinės knygelės pabaigoje. Prieš mums skambindami, pasitikrinkite, ar po ranka turite prietaiso, dėl kurio reikalinga pagalba, IKEA prekės numerį (8 skaitmenų kodas) ir serijos numerį (8 skaitmenų kodas, nurodytas techninių duomenų plokštelėje).

i **IŠSAUGOKITE PIRKIMO ČEKĮ!** Tai jūsų pirkimo įrodymas, kurio reikia, norint, kad galiotų ši garantija. Atkreipkite dėmesį, kad perkant prietaisus, čekyje taip pat būna įrašytas kiekvienos „IKEA“ prekės pavadinimas ir numeris (8 skaitmenų kodas).

Reikia papildomos pagalbos?

Jeigu turėtumėte kokių nors papildomų klausimų, nesusijusių su pogarantiniu prietaisų aptarnavimu, skambinkite mūsų artimiausios „IKEA“ parduotuvės pagalbos telefono linija. Prieš kreipiantis į mus, rekomenduojame atidžiai perskaityti prietaiso dokumentaciją.

Spis treści

Informacje dotyczące bezpieczeństwa	187	Codzienna eksploatacja	205
Wskazówki dotyczące bezpieczeństwa	189	Wskazówki i porady	209
Opis urządzenia	192	Konserwacja i czyszczenie	211
Dane techniczne	193	Rozwiązywanie problemów	216
Lista kontrolna inspekcji	194	Parametry eksploatacyjne	220
Pierwsze użycie	195	Ochrona środowiska	222
Panel sterowania	195	GWARANCJA IKEA	222
Programy	200		
Ustawienia	204		

Producent zastrzega sobie możliwość wprowadzenia zmian bez wcześniejszego powiadomienia.

Informacje dotyczące bezpieczeństwa



Przed rozpoczęciem instalacji i użytkowania tego urządzenia należy dokładnie zapoznać się z dołączoną instrukcją obsługi.

Producent nie odpowiada za obrażenia ciała ani szkody spowodowane nieprawidłową instalacją lub eksploatacją produktu. Należy zachować instrukcję obsługi w bezpiecznym i łatwo dostępnym miejscu w celu wykorzystania w przyszłości.

Bezpieczeństwo dzieci i osób o ograniczonych zdolnościach ruchowych

- Urządzenie mogą obsługiwać dzieci po ukończeniu ósmego roku życia oraz osoby o ograniczonych zdolnościach fizycznych, sensorycznych lub umysłowych, a także nieposiadające odpowiedniej wiedzy lub doświadczenia, jeśli będą one nadzorowane lub zostaną poinstruowane w zakresie bezpiecznego korzystania z urządzenia i będą świadome związanych z tym zagrożeń.
- Dzieci w wieku od 3 do 8 lat i osoby o znacznym stopniu niepełnosprawności nie powinny zbliżać się urządzenia, jeśli nie znajdują się pod stałym nadzorem.

- Dzieci poniżej 3 roku życia nie powinny zbliżać się do urządzenia, jeśli nie znajdują się pod stałym nadzorem.
- Dzieci należy pilnować, aby nie bawiły się urządzeniem.
- Przechowywać opakowanie w miejscu niedostępnym dla dzieci lub zutylizować je w odpowiedni sposób.
- Przechowywać detergenty poza zasięgiem dzieci.
- Dzieci i zwierzęta domowe nie powinny zbliżać się do urządzenia, gdy otworzone są jego drzwi.
- Jeśli urządzenie wyposażono w blokadę uruchomienia, zaleca się jej włączenie.
- Dzieci nie powinny zajmować się czyszczeniem ani konserwacją urządzenia bez odpowiedniego nadzoru.

Ogólne zasady bezpieczeństwa

- To urządzenie jest przeznaczone wyłącznie do niekomercyjnego prania rzeczy nadających się do prania w pralce.
- Urządzenie przeznaczone jest do użytku domowego w pomieszczeniach zamkniętych.
- Urządzenie można użytkować w biurach, pokojach hotelowych, pokojach w pensjonatach, domach dla gości w gospodarstwach rolnych i innych podobnych miejscach, gdzie użytkowanie nie przekracza średniego poziomu użytkowania w gospodarstwie domowym.
- Nie zmieniać parametrów technicznych urządzenia.
- Maksymalny ciężar wsadu to 8.0 kg. Nie przekraczać maksymalnego ładunku danego programu (patrz rozdział „Programy”).
- Ciśnienie robocze wody w punkcie podłączenia powinno wynosić od 0,5 bara (0,05 MPa) do 10 barów (1,0 MPa).
- Wykładzina podłogowa, dywan lub mata podłogowa nie mogą zasłaniać otworów wentylacyjnych w podstawie.

- Urządzenie powinno być podłączone do sieci wodociągowej za pomocą dołączonego nowego zestawu węży lub innego nowego zestawu węży dostarczonego przez autoryzowane centrum serwisowe.
- Nie wolno ponownie używać starych węży.
- Jeśli przewód zasilający jest uszkodzony, musi go wymienić producent, autoryzowane centrum serwisowe lub inna wykwalifikowana osoba, aby zapobiec ryzyku porażenia prądem.
- Przed przystąpieniem do konserwacji należy wyłączyć urządzenie i wyjąć wtyczkę przewodu zasilającego z gniazda.
- Do czyszczenia urządzenia nie wolno używać wody pod ciśnieniem ani pary wodnej.
- Urządzenie należy czyścić wilgotną szmatką. Stosować wyłącznie obojętne detergenty. Nie używać produktów ściernych, myjek do szorowania, rozpuszczalników ani metalowych przedmiotów.

Wskazówki dotyczące bezpieczeństwa

Instalacja



Urządzenie należy zainstalować zgodnie z odpowiednimi krajowymi przepisami.

- Usunąć wszystkie elementy opakowania i blokady transportowe, w tym gumową tuleję z plastikowym elementem dystansowym.
- Przechowywać blokady transportowe w bezpiecznym miejscu. Jeśli w przyszłości zajdzie potrzeba ponownego transportu urządzenia, należy zamontować blokady w celu unieruchomienia bębna, aby zapobiec wewnętrznym uszkodzeniom.
- Zachować ostrożność podczas przenoszenia urządzenia, ponieważ jest ono ciężkie. Należy zawsze stosować rękawice ochronne i mieć na stopach pełne obuwie.
- Należy postępować zgodnie z instrukcją instalacji dołączoną do urządzenia.
- Ze względów bezpieczeństwa nie należy uruchamiać urządzenia przed zainstalowaniem go w zabudowie.
- Nie instalować ani nie używać uszkodzonego urządzenia.
- Nie instalować ani nie korzystać z urządzenia w miejscach, w których temperatura może spaść poniżej 0°C lub w których mogłoby być ono narażone na działanie czynników atmosferycznych.
- Podłoże, na którym będzie stało urządzenie, musi być płaskie, stabilne, odporne na działanie wysokiej temperatury i czyste.
- Zapewnić odpowiednią cyrkulację powietrza pomiędzy urządzeniem i podłogą.
- Po ustawieniu urządzenia w docelowym miejscu należy za pomocą poziomicy

sprawdzić, czy jest prawidłowo wypoziomowane. W przeciwnym razie należy odpowiednio wyregulować jego nóżki.

- Nie instalować urządzenia bezpośrednio nad podłogową kratką ściekową.
- Nie rozpryskiwać wody na urządzenie i nie narażać go na nadmierny kontakt z wilgocią.
- Nie instalować urządzenia w miejscach uniemożliwiających całkowite otwarcie drzwi urządzenia.
- Nie umieszczać pod urządzeniem żadnych zamkniętych pojemników na wypadek ewentualnego wycieku wody. Skontaktować się z autoryzowanym centrum serwisowym w celu uzyskania informacji, jakich akcesoriów można używać.

Podłączenie elektryczne

⚠ OSTRZEŻENIE! Występuje zagrożenie pożarem i porażeniem prądem elektrycznym.

- **OSTRZEŻENIE:** Urządzenie jest przeznaczone do instalacji i jednoczesnego podłączenia do złącza uziemiającego w budynku.
- Należy używać wyłącznie prawidłowo zamontowanego gniazda elektrycznego z uziemieniem.
- Upewnić się, że parametry na tabliczce znamionowej odpowiadają parametrom znamionowym źródła zasilania.
- Nie stosować rozgałęźników ani przedłużaczy.
- Należy zwrócić uwagę, aby nie uszkodzić wtyczki ani przewodu zasilającego. Wymiany przewodu zasilającego można dokonać wyłącznie w naszym autoryzowanym centrum serwisowym.
- Podłączyć wtyczkę do gniazda elektrycznego dopiero po zakończeniu instalacji. Należy zadbać o to, aby po zakończeniu instalacji urządzenia wtyczka przewodu zasilającego była łatwo dostępna.
- Nie dotykać przewodu zasilającego ani wtyczki mokrymi rękami.

- Odłączając urządzenie, nie należy ciągnąć za przewód zasilający. Należy zawsze ciągnąć za wtyczkę sieciową.

Podłączenie do sieci wodociągowej

- Temperatura doprowadzanej wody nie może przekraczać 25°C.
- Uważać, aby nie uszkodzić węży wodnych.
- Przed podłączeniem urządzenia do nowej instalacji wodociągowej lub instalacji, z której nie korzystano przez dłuższy czas lub która była naprawiana lub do której podłączono nowe urządzenia (liczniki wody itp.), należy umożliwić wypływ wody, aż będzie ona czysta.
- Podczas pierwszego użycia urządzenia i bezpośrednio po nim należy upewnić się, że nie ma widocznych wycieków wody.
- Jeśli wąż dopływowy jest za krótki, nie stosować węży przedłużających. Należy skontaktować się z autoryzowanym punktem serwisowym, aby zamówić dłuższy wąż dopływowy.
- Podczas rozpakowywania urządzenia z węża spustowego może wypływać woda. Są to pozostałości wody po testach przeprowadzanych w fabryce.
- Wąż spustowy można przedłużyć maksymalnie do 400 cm. Aby zamówić drugi wąż spustowy i przedłużacz należy skontaktować się z autoryzowanym punktem serwisowym.
- Należy zadbać o to, aby po zainstalowaniu urządzenia zawór wody był łatwo dostępny.

Użytkowanie

⚠ OSTRZEŻENIE! Zagrożenie odniesieniem obrażeń, porażeniem prądem, pożarem lub uszkodzeniem urządzenia.

- Należy przestrzegać wskazówek dotyczących bezpieczeństwa podanych na opakowaniu detergentu.
- Nie umieszczać produktów łatwopalnych ani przedmiotów nasączonych łatwopalnymi produktami w pobliżu lub na urządzeniu.

- Nie prać odzieży mocno zaplamionej olejem, smarem lub innymi tłustymi substancjami. Mogą one uszkodzić gumowe części pralki. Przed włożeniem do pralki należy taką odzież wyprać wstępnie ręcznie.
- Nie dotykać szyby drzwi podczas trwania programu. Szyba może być gorąca.
- Upewnij się, że w praniu nie ma żadnych metalowych przedmiotów.

Serwis

- Aby naprawić urządzenie, należy skontaktować się z autoryzowanym centrum serwisowym. Należy stosować wyłącznie oryginalne części zamienne.
- Należy pamiętać, że samodzielna lub nieprofesjonalna naprawa może mieć wpływ na bezpieczeństwo oraz spowodować utratę gwarancji.
- Następujące części zamienne będą dostępne przez 10 lat po zakończeniu produkcji modelu: silnik i szczotki silnika, przeniesienie napędu między silnikiem a bębnem, pompy, amortyzatory i sprężyny, bęben piorący, krzyżak bębna i powiązane łożyska kulkowe, grzałki i elementy grzejne, w tym pompy ciepła, sztywne przewody i powiązane elementy, w tym węże, zawory, filtry i elementy układu Aqua Stop, układy elektroniczne, wyświetlacze elektroniczne, przełączniki ciśnieniowe, termostaty i czujniki, oprogramowanie i oprogramowanie układowe, w tym oprogramowanie do zerowania ustawień, drzwi, zawias drzwiowy i uszczelki, inne uszczelki, zespół blokady drzwi, elementy z

tworzywa, jak dozowniki detergentu. Niektóre z tych części zamiennych będą dostępne wyłącznie dla profesjonalnych punktów serwisowych i nie wszystkie części zamienne są odpowiednie do wszystkich modeli.

- Informacja dotycząca oświetlenia w urządzeniu i elementów oświetleniowych sprzedawanych osobno jako części zamienne: Zastosowane elementy oświetleniowe są przystosowane do pracy w wymagających warunkach fizycznych (temperatura, drgania, wilgotność) w urządzeniach domowych lub są przeznaczone do sygnalizacji stanu działania urządzenia. Nie są one przeznaczone do innych zastosowań i nie nadają się do oświetlania pomieszczeń domowych.

Utylizacja



OSTRZEŻENIE! Zagrożenie odniesieniem obrażeń lub uduszeniem.

- Odłączyć urządzenie od źródła zasilania i zamknąć dopływ wody.
- Odciąć przewód zasilający blisko urządzenia i oddać do utylizacji.
- Wymontować zatrzask drzwi, aby uniemożliwić zamknięcie się dziecka lub zwierzęcia w bębnie.
- Utylizację urządzenia należy przeprowadzić zgodnie miejscowymi przepisami w zakresie utylizacji zużytego sprzętu elektrycznego i elektronicznego (WEEE).

Opis urządzenia

Przegląd urządzenia

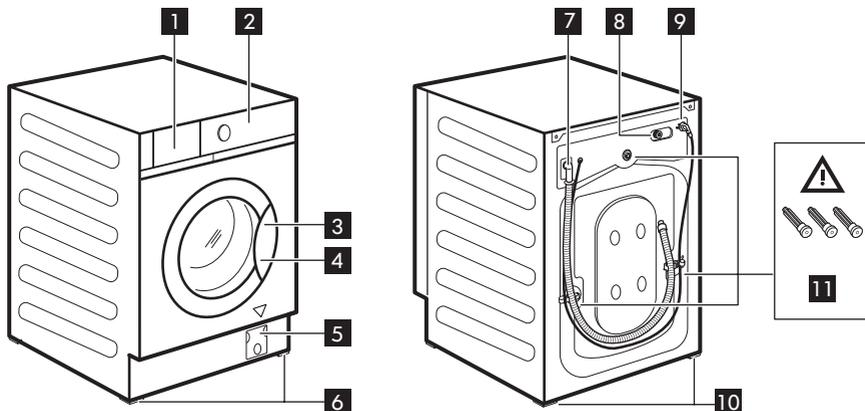

- 1** Szuflada na detergenty
- 2** Panel sterowania
- 3** Uchwyt drzwi
- 4** Tabliczka znamionowa
- 5** Filtr pompy opróżniającej
- 6** Przednie nóżki do poziomowania urządzenia
- 7** Wąż spustowy
- 8** Podłączenia węża dopływowego
- 9** Przewód zasilający
- 10** Tylne nóżki do poziomowania urządzenia
- 11** Blokady transportowe

Umieszczenie tabliczki znamionowej

4

Dane przedstawione na poniższym rysunku mają charakter orientacyjny. Należy sprawdzić tabliczkę znamionową urządzenia.



OSTRZEŻENIE! Przed rozpoczęciem korzystania z urządzenia należy upewnić się, że usunięto wszystkie blokady transportowe **11**.

Dane techniczne

Typ produktu	Pralka do zabudowy	
Wymiary	Szerokość (cm)	59.6
	Wysokość (cm)	81.9
	Całkowita głębokość (cm)	55.3
Ciśnienie doprowadzanej wody ¹⁾	Minimalny	0,5 bar (0,05 MPa)
	Maksimum	10 bar (1,0 MPa)

1) Jeśli ciśnienie w danym obszarze jest niższe lub wyższe, należy skontaktować się z autoryzowanym centrum serwisowym.

- i** Informacje na temat podłączenia do sieci elektrycznej, napięcia i całkowitej mocy podano na tabliczce znamionowej znajdującej się na wewnętrznej krawędzi drzwi urządzenia.

Podłączenie do sieci elektrycznej

Po zakończeniu instalacji można podłączyć wtyczkę przewodu zasilającego do gniazda elektrycznego.

Na tabliczce znamionowej i w rozdziale „Dane techniczne” podano wymagane parametry znamionowe zasilania. Należy upewnić się, że są one zgodne z parametrami sieciowego źródła zasilania.

Należy sprawdzić, czy instalacja domowa jest w stanie wytrzymać maksymalne wymagane obciążenie, biorąc pod uwagę również korzystanie z innych sprzętów gospodarstwa domowego.

Podłączyć urządzenie do gniazda z uziemieniem.

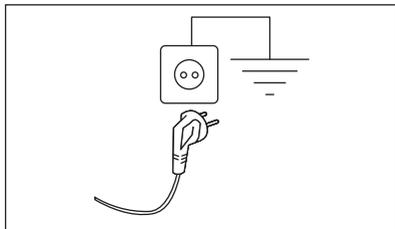

Po zainstalowaniu urządzenia przewód zasilający musi być łatwo dostępny.

Jeśli instalacja urządzenia wymaga wykonania prac elektrycznych, należy skontaktować się z autoryzowanym centrum serwisowym.

Producent nie ponosi żadnej odpowiedzialności za zniszczenia i uszkodzenia spowodowane nieprzestrzeganiem powyższych zaleceń bezpieczeństwa.

Lista kontrolna inspekcji

⚠ OSTRZEŻENIE! Patrz rozdziały dotyczące bezpieczeństwa.

Przed przystąpieniem do eksploatacji urządzenia należy zapoznać się z listą kontrolną.

Tematy	Jeśli odpowiedź brzmi TAK <input checked="" type="checkbox"/> , nie potrzeba żadnego działania	Jeśli odpowiedź brzmi NIE, należy
Urządzenie zabudowuje się w meblu zgodnie z instrukcją montażu. NIE ustawia się go jako wolno stojącego.	<input type="checkbox"/>	Zamontować urządzenie w meblu zgodnie z wymaganiami. Patrz wskazówki dotyczące montażu.
Otworzyć i zamknąć szufladę na detergenty: nie zderzyć z meblami.	<input type="checkbox"/>	Patrz rozdział „Stosowanie detergentów i dodatków”.
Wąż spustowy prawidłowo podłączony do odpływu.	<input type="checkbox"/>	Patrz opis połączeń wężu w instrukcji montażu.
Brak wycieków wody wokół połączeń węża.	<input type="checkbox"/>	Patrz ostrzeżenie dotyczące podłączenia do sieci wodociągowej w instrukcji montażu.
Urządzenie jest podłączone do gniazdka z uziemieniem.	<input type="checkbox"/>	Patrz rozdział „Podłączenie do sieci elektrycznej”.
Urządzenie jest wypoziomowane i stabilne.	<input type="checkbox"/>	Patrz rozdział „Instalacja”.
Węże i przewód zasilający nie są zagięte.	<input type="checkbox"/>	Patrz rozdział „Podłączenie elektryczne” i „Podłączenie do sieci wodociągowej”.
Pod urządzeniem nie ma dywanu.	<input type="checkbox"/>	Wyjąć dywan.



Proszę zanotować tutaj nazwę modelu, numer produktu i numer seryjny produktu i dołączyć paragon na tej stronie.

Model (Mod.):
 Numer artykułu (Art.No.):.....
 Numer seryjny (Ser.No.):

Art. No.		Mod.
		
Made in Italy © Inter IKEA Systems B.V. 1999 704.334.42  21552 IKEA of Sweden AB SE-340 83 Älmhult		Mod. TVÅTTAD PNC: 914580227 00 Type: FL1454341 230V ~ 50Hz 2200W \Rightarrow 10A  IP
   Ser. No.		Ser. No.

Pierwsze użycie

- i** Podczas instalacji lub przed pierwszym użyciem w urządzeniu może znajdować się niewielka ilość wody. Woda w urządzeniu jest pozostałością po testach funkcjonalnych przeprowadzonych przez producenta mających na celu upewnienie się, że dostarczone urządzenie jest w idealnym stanie technicznym, bez usterek.
1. Sprawdzić, czy dostępne jest podłączenie do sieci elektrycznej i czy zawór wody jest otwarty.
 2. Wlać 2 litry wody do przegródki na detergent oznaczonej symbolem . Spowoduje to uruchomienie układu odpływowego.
 3. Dodać niewielką ilość detergentu do przegródki na detergent oznaczonej symbolem .
 4. Ustawić i uruchomić program do prania bawełny z ustawioną najwyższą temperaturą, nie wkładając prania do bębna. Spowoduje to usunięcie wszelkich możliwych zabrudzeń z bębna i zbiornika.

Panel sterowania

Opis panelu sterowania

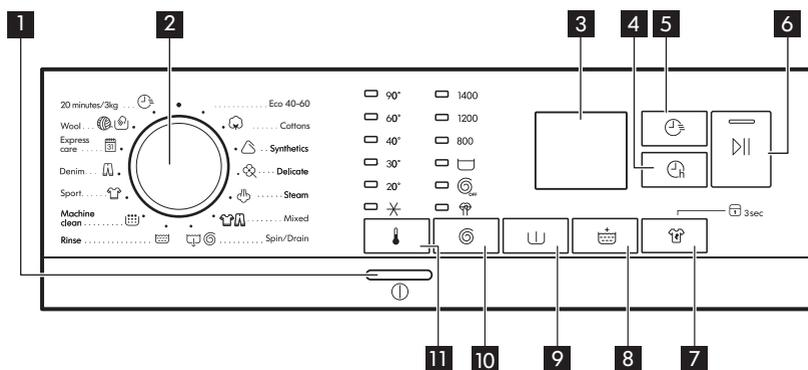

- i** Opcje/funkcje nie są dostępne dla wszystkich programów prania. Należy sprawdzić zgodność opcji/funkcji z programami prania w „Tabeli programów”. Dana opcja/funkcja może wykluczać inną. W takim przypadku urządzenie nie pozwoli na jednoczesny wybór niezgodnych opcji/funkcji.

1	① Przycisk Wł./Wył.	Naciśnięcie i przytrzymanie tego przycisku przez kilka sekund umożliwia włączenie lub wyłączenie urządzenia. Podczas włączania i wyłączania urządzenia emitowane są dwa różne dźwięki. W niektórych przypadkach funkcja trybu czuwania automatycznie wyłącza po kilku minutach urządzenie, aby zmniejszyć pobór energii. Aby ponownie włączyć urządzenie, należy nacisnąć ten przycisk. Więcej informacji znajduje się w części „Funkcja trybu czuwania” w rozdziale „Codzienna eksploatacja”.
2	Pokrętko wyboru programów	Ustawić pokrętko wyboru programów na żądanym programie.

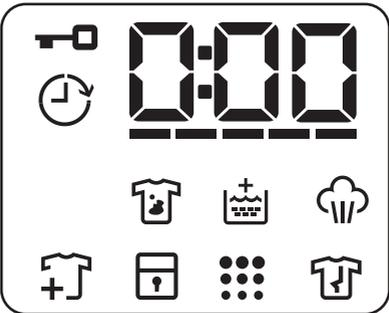
<p style="text-align: center;">3</p>	<p>Wyświetlacz</p>	 <ul style="list-style-type: none"> •  Wskaźnik zablokowanych drzwi: <ul style="list-style-type: none"> - Wskaźnik włączony: nie można otworzyć drzwi. Urządzenie pracuje lub zatrzymało się z wodą pozostającą w bębnie. - Wskaźnik wyłączony: można otworzyć drzwi. Zakończył się program lub została odpompowana woda. •  Wskaźnik opóźnienia rozpoczęcia programu. •  Wskaźnik cyfrowy może pokazywać: położenie resetowania (— — —); czas trwania programu (np. 2:40); czas opóźnienia rozpoczęcia programu (np. 2h); koniec cyklu (0:00); kod ostrzegawczy (np. E20); wskaźnik błędu (— — —). • ----- Wskaźnik funkcji FlexTime. •  Wskaźnik fazy odplamiania. •  Wskaźnik dodatkowego płukania. •  Wskaźnik fazy parowej. •  Wskaźnik dodawania prania. Świeci się on na początku fazy prania, gdy możliwe jest zatrzymanie pracy urządzenia i dodanie większej ilości prania. •  Wskaźnik blokady uruchomienia. •  Wskaźnik czyszczenia pralki. Sygnalizuje on potrzebę oczyszczenia bębna. •  Wskaźnik fazy ochrony przed zagnieceniami.
<p style="text-align: center;">4</p>	<p> Przycisk dotykowy opóźnienia rozpoczęcia programu</p>	<p>Ta opcja umożliwia późniejsze rozpoczęcie programu w bardziej dogodnym czasie. Dotykać przycisku, aby ustawić żądany czas opóźnienia. Wartość czasu zwiększa się skokowo w zakresie od 1 godz. do 20 godz.</p>

5	 <p>Przycisk dotykowy funkcji FlexTime</p>	<p>Ta opcja powoduje skrócenie czasu trwania programu zależnie od wielkości wsadu i stopnia jego zabrudzenia. Po ustawieniu programu prania na wyświetlaczu pojawią się domyślny czas jego trwania oraz kreski -----.</p> <p>Dotknięcie tego przycisku, aby zależnie od potrzeb skrócić czas trwania programu. Na wyświetlaczu pojawi się nowy czas trwania programu i odpowiednio zmniejszy się liczba kreszek:</p> <p>----- odpowiedni cykl do prania pełnego wsadu średnio zabrudzonych rzeczy.</p> <p>---- szybki cykl do prania pełnego wsadu lekko zabrudzonych rzeczy.</p> <p>--- bardzo szybki cykl do prania mniejszego wsadu lekko zabrudzonych rzeczy (zalecana maks. połowa wsadu).</p> <p>- najkrótszy cykl do odświeżania małej ilości prania.</p>
6	 <p>Przycisk dotykowy Start/Pauza</p>	<p>Ten przycisk umożliwia uruchomienie lub wstrzymanie wybranego programu prania.</p>
7	 <p>Przycisk dotykowy opcji odplamiania i stałej opcji blokady uruchomienia</p>  3s	<ul style="list-style-type: none"> • Dotknięcie tego przycisku, aby włączyć opcję odplamiania . Ta opcja służy do usuwania uporczywych plam. Dodać odplamiacz do przegródki PRANIE WSTĘPNE. • Nacisnąć i przytrzymać ten przycisk przez 3 sekundy, aby włączyć opcję blokady uruchomienia  3s. <p>Ta opcja uniemożliwia dzieciom manipulowanie przy panelu sterowania: wszystkie elementy sterujące są nieaktywne. Aby wyłączyć tę opcję, należy nacisnąć i przytrzymać ten przycisk przez 3 sekundy.</p>
8	 <p>Przycisk dotykowy dodatkowego płukania</p>	<p>Urządzenie zaprojektowano z myślą o oszczędzaniu energii. Tę opcję należy wybrać, jeśli konieczne jest płukanie prania w większej ilości wody (dodatkowe płukanie). Urządzenie wykona dodatkowe cykle płukania. Korzystanie z tej opcji jest zalecane w przypadku osób uczulonych na detergenty.</p> <p> Wskaźnik nad danym przyciskiem dotykowym zaświeci się i pozostanie włączony podczas następnego cyklu, aż użytkownik nie wyłączy tej opcji.</p>
9	 <p>Przycisk dotykowy prania wstępnego</p>	<p>Ta opcja powoduje dodanie fazy prania wstępnego w 30°C przed fazą prania. Opcja jest zalecana do mocno zabrudzonego prania, zwłaszcza zawierającego piasek, pył, błoto lub inne cząstki stałe.</p>

<p style="text-align: center;">10</p>	<p> Przycisk dotykowy wirowania i dodatkowych opcji</p>	<p>Po ustawieniu programu urządzenie automatycznie ustawia maksymalną dozwoloną prędkość wirowania (z wyjątkiem programu Dżins).</p> <p>Za pomocą tego przycisku można zmienić domyślną prędkość wirowania lub włączyć jedną z dodatkowych opcji wirowania:</p> <ul style="list-style-type: none"> • . Zaświeci się odpowiedni wskaźnik. Wirowanie końcowe nie jest wykonywane. Urządzenie nie odpompkuje wody z ostatniego płukania, aby zapobiec powstaniu zagnieceń na praniu. Po zakończeniu programu prania w bębnie pozostanie woda. Drzwi pozostaną zablokowane, a bęben będzie obracał się regularnie, aby zmniejszyć zagniecenia. Aby otworzyć drzwi, należy odpompować wodę. Patrz „Odpompowanie wody po zakończeniu cyklu” w rozdziale „Codzienna eksploatacja”. • Bez wirowania . Zaświeci się odpowiedni wskaźnik. Wybranie tej opcji powoduje wyłączenie wszystkich faz wirowania. Urządzenie wykonuje tylko fazę odpompowania w ramach wybranego programu prania. Opcję tę należy wybierać do prania bardzo delikatnych tkanin. Urządzenie zużywa więcej wody w fazie płukania niektórych programów prania. • Cykl cichy . Zaświeci się odpowiedni wskaźnik. Pośrednie fazy wirowania oraz ostatnia faza są wstrzymane, a program kończy się z wodą w bębnie. Drzwi pozostają zablokowane. Bęben obraca się regularnie, aby zmniejszyć zagniecenia. Aby otworzyć drzwi, należy odpompować wodę. Patrz „Odpompowanie wody po zakończeniu cyklu” w rozdziale „Codzienna eksploatacja”. Program jest bardzo cichy, można go uruchamiać nocą, gdy dostępne są tańsze taryfy za prąd. W niektórych programach płukania pobierana jest większa ilość wody. <p> Urządzenie automatycznie odpompkuje wodę po około 18 godzinach.</p>
<p style="text-align: center;">11</p>	<p> Przycisk dotykowy wyboru temperatury</p>	<p>Przy wyborze programu prania urządzenie automatycznie proponuje domyślną temperaturę. Ta opcja umożliwia zmianę temperatury.</p> <p>Zaświeci się wskaźnik odpowiadający ustawionej temperaturze. Wskaźnik  = pranie w zimnej wodzie.</p>

Naklejki wielojęzyczne

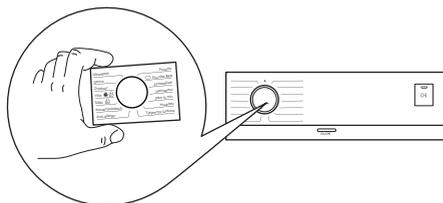

Do urządzenia dołączono naklejki samoprzylepne w różnych językach. Przykleić odpowiednią naklejkę wokół pokrętki wyboru programów.

Programy

Tabela programów

Program Domyślna temperatura Zakres temperatur	Referencyjna prędkość wirowania Zakres prędkości wirowania (obr./min)	Maks. wsad	Opis programu (Rodzaj wsadu i stopień zabrudzenia prania)
Eco 40-60 40°C ¹⁾	1400 obr./min (1400- 800 obr./min)	8.0 kg	Tkaniny bawełniane białe i o trwałych kolorach. Normalnie zabrudzone. Czas trwania programu wydłuża się, a zużycie energii maleje przy jednoczesnym zapewnieniu dobrych efektów prania.
 Bawełniane 40°C 90°C - pranie w zimnej wodzie	1400 obr./min (1400 - 800)	8.0 kg	Białe i kolorowe tkaniny bawełniane. Średnio i bardzo zabrudzone.
 Syntetyczne 40°C 60°C – pranie w zimnej wodzie	1200 obr./min (1200 - 800)	3.0 kg	Tkaniny syntetyczne lub mieszane. Normalnie zabrudzone.
 Delikatne 30°C 40°C – pranie w zimnej wodzie	1200 obr./min (1200 - 800)	2.0 kg	Delikatne tkaniny, takie jak akryl, wiskoza oraz tkaniny mieszane wymagające delikatnego prania. Średnio i lekko zabrudzone.

Program Domyślna temperatura Zakres temperatur	Referencyjna prędkość wirowania Zakres prędkości wirowania (obr./min)	Maks. wsad	Opis programu (Rodzaj wsadu i stopień zabrudzenia prania)
 Para	-	1.0 kg	Program parowy do tkanin bawełnianych i syntetycznych . Cykl służy do usuwania nieprzyjemnego zapachu z prania ²⁾ .
 Mieszane 30°C 40°C – pranie w zimnej wodzie	1200 obr./min (1200 - 800)	3.0 kg	Tkaniny syntetyczne i mieszane . Normalnie zabrudzone.
 Wirowanie/ Odpompowanie	1400 obr./min (1400 - 800)	8.0 kg	Wszystkie tkaniny z wyjątkiem wełnianych i bardzo delikatnych . Odwirowanie prania i odpompowanie wody z bębna.
 Płukanie	1400 obr./min (1400 - 800)	8.0 kg	Wszystkie tkaniny z wyjątkiem wełnianych i bardzo delikatnych . Program do płukania i odwirowania odzieży. Domyślną prędkością wirowania jest ta stosowana w programach do prania tkanin bawełnianych. Zmniejszyć prędkość wirowania odpowiednio do rodzaju prania. W razie potrzeby ustawić opcję Dodatkowe płukanie, aby dodać płukania. Przy niskiej prędkości wirowania urządzenie przeprowadza cykl delikatnego płukania i krótkiego wirowania.
 Czyszczenie urządzenia 60°C	1200 obr./min (1200 - 800)	-	Cykl konserwacyjny z użyciem gorącej wody mający na celu wyczyszczenie i odświeżenie bębna oraz usunięcie pozostałości mogących być źródłem nieprzyjemnego zapachu. Najlepszy efekt zapewni uruchomienie cyklu raz w miesiącu. Przed uruchomieniem cyklu wyjąć wszystkie rzeczy z bębna. Obrócić klapkę w przegródce PRANIE szuflady na detergenty w górne położenie. Włożyć szklankę wybielacza chlorowego lub środka do czyszczenia prałek do przegródki fazy prania. NIE STOSOWAĆ obu środków.  Po wyczyszczeniu bębna uruchomić cykl płukania z pustym bębniem bez detergentu, aby usunąć resztki wybielacza.

Program Domyślna temperatura Zakres temperatur	Referencyjna prędkość wirowania Zakres prędkości wirowania (obr./min)	Maks. wsad	Opis programu (Rodzaj wsadu i stopień zabrudzenia prania)
 Sportowe 30°C 40°C – pranie w zimnej wodzie	1200 obr./min (1200 - 800)	3.0 kg	Syntetyczna odzież sportowa. Program do delikatnego prania nowoczesnej odzieży sportowej i turystycznej, odpowiedni także do prania odzieży do gimnastyki, kolarstwa, joggingu itp.
 Dzins 30°C 40°C – pranie w zimnej wodzie	800 obr./min (1200 - 800)	3.0 kg	Specjalny program do odzieży dżinsowej, z delikatną fazą prania zapobiegającą blaknięciu i powstawaniu przebarwień. Mniejszy wsad zapewni lepszą ochronę.
 Ekspresowa pielęgnacja 40°C 60°C – pranie w zimnej wodzie	1200 obr./min (1200 - 800)	3.0 kg	Tkaniny bawełniane i mieszane. Lekko zabrudzone. Optymalne efekty prania codziennego i doskonała pielęgnacja tkanin w krótkim czasie.
 Wełna 40°C 40°C – pranie w zimnej wodzie	1200 obr./min (1200 - 800)	1.5 kg	Rzeczy wełniane nadające się do prania w pralce, wełniane i inne tkaniny przeznaczone do prania ręcznego z symbolem „Pranie ręczne” ³⁾ .
 20 minut/3 kg 30°C 40°C – 30°C	1200 obr./min (1200 - 800)	3.0 kg	Bardzo krótki cykl do prania rzeczy bawełnianych i syntetycznych – lekko zabrudzonych lub noszonych tylko jeden raz.

1) Zgodnie z rozporządzeniem 2019/2023 Komisji UE ten program prania w temperaturze 40°C umożliwi pranie razem – w ramach tego samego cyklu – średnio zabrudzonych tkanin bawełnianych przeznaczonych do prania w temperaturze 40°C lub 60°C.



Informacje dotyczące temperatury prania, czasu trwania programu i innych parametrów są zawarte w rozdziale „Parametry eksploatacyjne”.
Najbardziej wydajnymi programami pod względem zużycia energii są ogólnie te, które umożliwiają pranie w niższej temperaturze i trwają dłużej.

2) Para nie usuwa zapachów pochodzenia zwierzęcego.

3) Podczas tego cyklu bęben obraca się powoli, aby zapewnić delikatne pranie. Może wydawać się, że bęben nie obraca się lub że nie obraca się prawidłowo, jednak jest to normalne działanie w przypadku tego programu.

Zgodność opcji programów

Programu					 1)		 2)		
Eco 40-60	■	■	■		■	■	■	■	■
	■	■	■	■	■	■	■	■	■
	■	■	■	■	■	■	■	■	■
	■	■	■	■		■		■	
								■	■
	■	■	■	■	■	■		■	■
	■		■					■	
	■	■	■			■		■	
	■		■					■	
	■	■	■		■	■		■	
	■	■	■	■		■	■	■	
	■	■	■	■	■	■	■	■	
	■	■	■	■				■	
	■		■					■	

1) Opcji prania wstępnego i odplamiania nie można wybrać jednocześnie.

2) Funkcja nie jest dostępna z temperaturą poniżej 40°C.

Odpowiednie detergenty dla każdego programu

Program	Uniwersalny proszek do prania ¹⁾	Uniwersalny w płynie	W płynie do tkanin kolorowych	Do tkanin delikatnych i wełny	Specjalne
Eco 40-60	▲	▲	▲	--	--
	▲	▲	▲	--	--
	▲	▲	▲	--	--
	--	--	--	▲	▲
	--	▲	▲	--	--

Program	Uniwersalny proszek do prania ¹⁾	Uniwersalny w płynie	W płynie do tkanin kolorowych	Do tkanin delikatnych i wełny	Specjalne
	--	▲	▲	--	▲
	--	--	▲	▲	▲
	--	▲	▲	--	--
	--	--	--	▲	▲
	--	▲	▲	--	--

1) W temperaturze powyżej 60°C zaleca się stosowanie detergentu w proszku.

▲ = Zalecane

-- = Niezalecane

Ustawienia

Sygnaly dźwiękowe

Urządzenie emituje różne sygnaly dźwiękowe w następujących sytuacjach:

- Włączenie urządzenia (specjalny krótki dźwięk).
- Wyłączenie urządzenia (specjalny krótki dźwięk).
- Dotknięcie przycisku (kliknięcie).
- Dokonanie niewłaściwego wyboru (3 krótkie dźwięki).
- Zakończenie programu (sekwencja dźwięków przez około 2 minuty).
- Nieprawidłowe działanie urządzenia (sekwencja krótkich dźwięków przez około 5 minut).

Aby **włączyć/wyłączyć** sygnaly dźwiękowe informujące o zakończeniu programu, należy dotknąć jednocześnie i przytrzymać przez około 2 sekundy przyciski  i . Na wyświetlaczu pojawi się wskazanie Wł. lub Wył.



Po wyłączeniu sygnałów dźwiękowych będą one nadal emitowane w przypadku nieprawidłowego działania urządzenia.

Blokada uruchomienia 3s

Ta opcja pozwala zapobiec manipulowaniu przez dzieci przy panelu sterowania.

Aby **włączyć/wyłączyć** tę opcję, należy nacisnąć i przytrzymać przycisk opcji odplamiania , aż na wyświetlaczu **zaświeci się/zgaśnie** wskaźnik .

Jeśli opcja jest włączona, urządzenie domyślnie powróci do niej, gdy zostanie wyłączone lub po zmianie/zresetowaniu programu. Naciśnięcie dowolnego przycisku spowoduje miganie wskaźnika , co będzie oznaczać, że przyciski są nieaktywne.

Funkcja blokady uruchomienia nie jest dostępna przez kilka sekund po włączeniu urządzenia.

Codzienna eksploatacja

⚠ **OSTRZEŻENIE!** Patrz rozdział dotyczący bezpieczeństwa.

Włączanie urządzenia

1. Włożyć wtyczkę przewodu zasilającego do gniazda elektrycznego.
2. Odkręcić zawór wody.
3. Nacisnąć i przytrzymać przez kilka sekund przycisk Wł./Wył. , aby włączyć urządzenie.

Rozlegnie się krótki sygnał dźwiękowy.

Ustawianie programu

1. Ustawić pokrętkę wyboru programów na żądanym programie prania.

Zacznie migać wskaźnik przycisku Start/Pauza .

Na wyświetlaczu pojawi się orientacyjny czas trwania programu.

2. Aby zmienić temperaturę i/lub prędkość wirowania, należy dotknąć odpowiednich przycisków.
3. W razie potrzeby można wybrać jedną lub więcej opcji, dotykając odpowiednich przycisków. Zaświecą się odpowiednie wskaźniki.

i Jeśli wybór jest **niemożliwy**, rozlegnie się sygnał dźwiękowy, a na wyświetlaczu pojawi się — — —.

Wkładanie prania

1. Otworzyć drzwi urządzenia.
2. Opróżnić kieszenie i rozprostować rzeczy przed włożeniem ich do urządzenia.
3. Włożyć pranie do bębna (należy robić to pojedynczo).

Nie należy przekraczać maksymalnego zalecanego ładunku dla poszczególnych programów.

4. Dokładnie zamknąć drzwi.

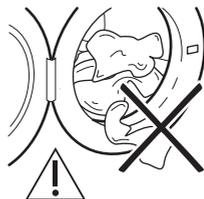

Upewnić się, że nie doszło do przytrzaśnięcia prania między drzwiami a uszczelką, ponieważ może to spowodować wyciek wody i uszkodzenie prania.

⚠ **OSTRZEŻENIE!** Pranie odzieży mocno zaplamionej olejem lub smarem może spowodować uszkodzenie gumowych części pralki.

Ręczne stosowanie detergentów i dodatków

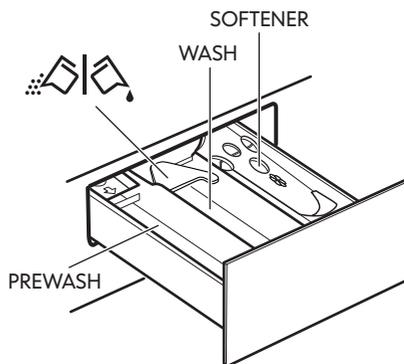

PREWASH – Przegródka na detergent do fazy prania wstępnego, programu namaczania lub na odplamiacz. Detergent do prania wstępnego i namaczania jest dozowany na początku programu prania.

WASH – Przegródka na detergent do fazy prania.

SOFTENER – Przegródka na płyn zmiękczający do tkanin i inne środki (płyn do płukania, krochmal).

MAX – Oznaczenie maksymalnego poziomu dodatków w płynie.

 – Klapka do detergentu w proszku lub w płynie.

- i** Należy przestrzegać zaleceń producenta detergentu dotyczących jego dozowania i nie przekraczać oznaczenia **MAX** na szufladzie na deterenty. Więcej informacji na temat odpowiedniego dozowania detergentu można znaleźć w rozdziale „Stopnie twardości wody”. Płyn zmiękczający do tkanin lub krochmal należy dodać do komory przed rozpoczęciem programu prania.

- i** Po zakończeniu cyklu prania należy w razie potrzeby usunąć resztki detergentu z szuflady na deterenty.

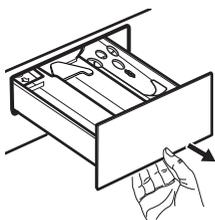

Wysunąć do oporu szufladę na deterenty.

Dodać detergent do przegródki PRANIE lub do innej odpowiedniej przegródki, jeśli wymaga tego wybrany program/opcja.



Detergent w proszku: klapka obrócona do góry.

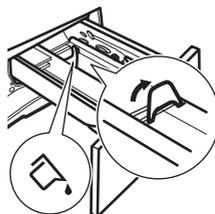

Detergent w płynie: klapka obrócona w dół.

Gdy klapka znajduje się w położeniu dla detergentu w płynie:

- Nie stosować gęstych ani żelowych detergentów.
- Nie wlewać więcej detergentu w płynie, niż wskazuje oznaczenie na klapce.
- Nie ustawiać fazy prania wstępnego.
- Nie ustawiać funkcji opóźnienia rozpoczęcia programu.

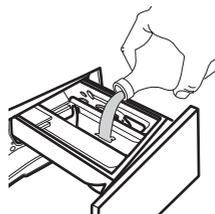

Dodać płyn zmiękczający do tkanin do przegródki z oznaczeniem  (nie przekraczać oznaczenia **MAX**).

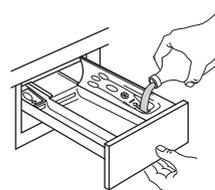

Ostrożnie zamknąć szufladę na deterenty. Podczas zamykania upewnić się, że klapka nie blokuje szuflady.

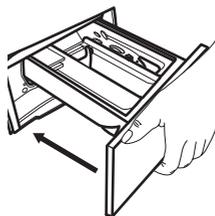

Ustawianie programu

1. Ustawić pokrętko wyboru programów na żądanym programie prania.

Zacznie migać wskaźnik przycisku Start/

Pauza .

Na wyświetlaczu pojawi się orientacyjny czas trwania programu.

2. Aby zmienić temperaturę i/lub prędkość wirowania, należy dotknąć odpowiednich przycisków.
 3. W razie potrzeby można wybrać jedną lub więcej opcji, dotykając odpowiednich przycisków. Zaświecą się odpowiednie wskaźniki.
-  Jeśli wybór jest **niemożliwy**, rozlegnie się sygnał dźwiękowy, a na wyświetlaczu pojawi się **---**.

Uruchamianie programu

Dotknąć przycisku Start/Pauza , aby uruchomić program. Odpowiedni wskaźnik przestanie migać i pozostanie włączony. Uruchomienie programu jest niemożliwe, jeśli wskaźnik przycisku jest wyłączony i nie miga (np. pokrętko wyboru programów znajduje się w nieprawidłowym położeniu). Program uruchomi się, a drzwi zostaną zablokowane. Na wyświetlaczu pojawi się wskaźnik .

-  Gdy urządzenie napełnia się wodą, na krótki czas może włączyć się pompa opróżniająca.

Uruchamianie programu z opóźnieniem

1. 1. Dotknąć kilkakrotnie przycisku opóźnienia rozpoczęcia programu , aż na wyświetlaczu pojawi się żądany czas opóźnienia programu. Na wyświetlaczu pojawi się wskaźnik .
2. Dotknąć przycisku Start/Pauza . Nastąpi zablokowanie drzwi urządzenia i rozpocznie się odliczanie czasu opóźnienia. Na wyświetlaczu pojawi się wskaźnik .

Po zakończeniu odliczania program rozpocznie się automatycznie.

Anulowanie opóźnienia rozpoczęcia programu po rozpoczęciu odliczania

Aby anulować opóźnienie rozpoczęcia programu:

1. Dotknąć przycisku Start/Pauza , aby wstrzymać pracę urządzenia. Zacznie migać odpowiedni wskaźnik.
2. Dotknąć kilkakrotnie przycisku opóźnienia rozpoczęcia programu , aż na wyświetlaczu pojawi wskaźnik  i zniknie wskaźnik .
3. Ponownie dotknąć przycisku Start/Pauza , aby natychmiast uruchomić program.

Zmiana opóźnienia rozpoczęcia programu po rozpoczęciu odliczania

Aby zmienić opóźnienie rozpoczęcia programu:

1. Dotknąć przycisku Start/Pauza , aby wstrzymać pracę urządzenia. Zacznie migać odpowiedni wskaźnik.
2. Dotknąć kilkakrotnie przycisku opóźnienia rozpoczęcia programu , aż na wyświetlaczu pojawi się żądany czas opóźnienia programu.
3. Ponownie dotknąć przycisku Start/Pauza , aby rozpocząć nowe odliczanie.

Funkcja wykrywania ładunku AutoAdjust System

Po dotknięciu przycisku Start/Pauza :

1. Funkcja AutoAdjust System rozpocznie wykrywanie ciężaru ładunku, aby obliczyć rzeczywisty czas trwania programu. Podczas tej fazy wskaźnik  pod cyframi wskazania czasu odtwarza prostą animację.
2. Po upływie 15-20 minut wskaźnik  zniknie i zostanie wyświetlone nowe wskazanie czasu trwania programu. Urządzenie automatycznie dostosuje czas trwania programu do wielkości ładunku, aby zapewnić doskonałe efekty prania w jak najkrótszym czasie.

Wstrzymanie programu i zmiana opcji

W czasie trwania programu można zmienić **tylko niektóre** opcje:

1. Dotknąć przycisku Start/Pauza . Zacznie migać odpowiedni wskaźnik.
2. Zmienić opcje. Informacje podane na wyświetlaczu odpowiednio zmienią się.
3. Dotknąć ponownie przycisku Start/Pauza .

Program prania będzie kontynuowany.

Anulowanie programu w trakcie jego trwania

1. Nacisnąć przycisk Wł./Wył. , aby anulować program i wyłączyć urządzenie.
2. Nacisnąć ponownie przycisk Wł./Wył. , aby włączyć urządzenie.

-  Jeśli zakończyło się działanie funkcji AutoAdjust System i rozpoczęło napełnianie wodą, nowy program uruchomi się **bez powtarzania fazy działania funkcji AutoAdjust System**. Woda i detergent nie zostaną odpompowane, aby się nie zmarnowały.

Możliwy jest również inny sposób anulowania programu:

1. Obrócić pokrętko wyboru programów w położenie „Reset” .
2. Odczekać 1 sekundę. Na wyświetlaczu widoczne jest wskazanie . Teraz można ustawić nowy program prania.

Otwieranie drzwi

-  **OSTRZEŻENIE!** Jeśli temperatura i poziom wody w bębnie są zbyt wysokie lub bęben nadal obraca się, nie należy otwierać drzwi urządzenia.

-  **Dodawanie prania.** Zaleca się dodawanie prania, dopóki świeci się wskaźnik .

Gdy uruchomiony jest program lub funkcja uruchomienia z opóźnieniem, drzwi urządzenia są zablokowane. Na wyświetlaczu pojawi się wskaźnik .

1. Dotknąć przycisku Start/Pauza . Na wyświetlaczu zgaśnie wskaźnik blokady drzwi.
2. Otworzyć drzwi urządzenia. W razie potrzeby dołożyć lub wyjąć rzeczy z bębna. Zamknąć drzwi i dotknąć przycisku Start/Pauza .

Następuje kontynuacja programu lub funkcji opóźnienia rozpoczęcia programu.

Drzwi można otworzyć po zakończeniu programu. Ewentualnie należy włączyć program   aby odpompować wodę, a następnie dotknąć przycisku Start/Pauza .

Zakończenie programu

Po zakończeniu programu urządzenie zatrzyma się automatycznie. Emitowane są sygnały dźwiękowe (jeśli są włączone). Na wyświetlaczu pojawi się .

Zgaśnie wskaźnik przycisku Start/Pauza .

Drzwi odblokują się i zgaśnie wskaźnik .

1. Nacisnąć przycisk Wł./Wył. , aby włączyć urządzenie.

Po upływie pięciu minut od momentu zakończenia programu funkcja oszczędzania energii automatycznie wyłączy urządzenie.

-  Po ponownym uruchomieniu urządzenia na wyświetlaczu pojawi się informacja o zakończeniu poprzedniego programu. Wybrać nowy program za pomocą pokrętki wyboru programów.

2. Wyjąć pranie z urządzenia.
3. Upewnić się, że bęben jest pusty.
4. Drzwi oraz szufladę na detergenty należy pozostawić lekko uchylone, aby zapobiec

powstawaniu pleśni i nieprzyjemnych zapachów.

5. Zamknąć zawór wody.

Odpompowanie wody po zakończeniu cyklu

Jeśli wybrano program lub opcję, po których urządzenie nie odpompowuje wody po ostatnim płukaniu, program jest zakończony, ale:

- W obszarze wskazań czasu widoczne jest wskazanie , a na wyświetlaczu – wskaźnik zablokowanych drzwi .
 - Wskaźnik przycisku Start/Pauza  zaczyna migać.
 - Bęben obraca się regularnie, aby nie dopuścić do zagniecenia prania.
 - Drzwi pozostają zablokowane.
 - Aby otworzyć drzwi, należy odpompować wodę:
1. W razie potrzeby należy dotknąć przycisku wirowania , aby zmniejszyć prędkość wirowania sugerowaną przez urządzenie.
 2. Nacisnąć przycisk uruchomienia/zatrzymania : urządzenie odpompuje wodę i odwiruje.

Zgaśnie wskaźnik opcji  lub .

-  Jeśli wybrano opcję  i nie zmieniono prędkości wirowania, naciśnięcie przycisku Start/Pauza  spowoduje tylko odpompowanie wody.
3. Po zakończeniu programu, gdy zgaśnie wskaźnik blokady drzwi , można otworzyć drzwi.

4. Nacisnąć i przytrzymać przez kilka sekund przycisk Wł./Wył. , aby wyłączyć urządzenie.
5. Zamknąć zawór wody.

Funkcja trybu czuwania

Funkcja Tryb czuwania automatycznie wyłącza urządzenie, aby zmniejszyć zużycie energii, gdy:

- Nie używano urządzenia przez 5 minut, gdy nie działa żaden program. Nacisnąć przycisk Wł./Wył. , aby ponownie włączyć urządzenie.
- Po 5 minutach od zakończenia programu prania.

Nacisnąć przycisk Wł./Wył. , aby ponownie włączyć urządzenie. Na wyświetlaczu pojawi się wskazanie zakończenia ostatniego programu. Wybrać nowy program za pomocą pokrętki wyboru programów.

Po obróceniu pokrętki wyboru programów w położenie „Reset” , urządzenie wyłączy się automatycznie w ciągu 30 sekund.

-  Po wybraniu programu lub opcji prania, które kończą się zatrzymaniem wody w bębnie, funkcja Tryb czuwania **nie wyłącza** urządzenia, aby przypomnieć użytkownikowi o konieczności odpompowania wody.

Wskazówki i porady

-  **OSTRZEŻENIE!** Patrz rozdział dotyczący bezpieczeństwa.

Wkładanie prania

- Posortować ubrania w następujący sposób: białe, kolorowe, syntetyczne, delikatne i wełniane.

- Należy przestrzegać instrukcji umieszczonych na etykietach prania.
- Nie prać razem białej i kolorowej odzieży.
- Niektóre kolorowe rzeczy mogą farbować podczas pierwszego prania. Zaleca się, aby na początku kilkakrotnie prać je oddzielnie.
- Pozapinać poszewki i zatrzaski oraz zasunąć zamki błyskawiczne. Spiąć paski.
- Odwrócić na drugą stronę wielowarstwowe tkaniny, wełnę oraz rzeczy z nadrukami.
- Usunąć uporczywe plamy.
- Przeprać uporczywe plamy specjalnym detergentem.
- Należy zachować ostrożność przy obchodzeniu się z zasłonami. Odczepić żabki/haczyki i umieścić zasłony w worku do prania lub poszewce od poduszki.
- Nie prać rozdartych tkanin lub tkanin o nieobszytych brzegach.
- Małe i/lub delikatne rzeczy (np. biustonosze z fiszbinami, paski, rajstopy itp.) należy prać w worku do prania.
- Unikać prania odzieży zawierającej elementy wykonane z długiego włosa pochodzenia zwierzęcego lub tkanin słabej jakości, które uwalniają dużo włókien. Grozi to zapchaniem układu odpływowego i koniecznością interwencji serwisu.

Uporczywe plamy

Woda i detergent nie wystarczą do usunięcia niektórych plam.

Zalecamy usunięcie takich plam przed włożeniem prania do urządzenia.

Dostępne są specjalne odplamiacze. Należy użyć specjalnego odplamiacza przystosowanego do określonego typu plamy i tkaniny.

Nie rozpylać odplamiacza na odzież w pobliżu urządzenia, ponieważ może spowodować uszkodzenie elementów z tworzywa sztucznego.



Rodzaj i ilość detergentu

Wybór detergentu i użycie jego odpowiedniej ilości wpływa nie tylko na skuteczność prania, ale także zapobiega marnotrawstwu i sprzyja ochronie środowiska:

- Należy stosować wyłącznie detergenty i inne środki przeznaczone do pralek automatycznych. Zgodnie z ogólnymi zasadami należy stosować:
 - detergenty w proszku do wszystkich rodzajów tkanin z wyjątkiem delikatnych; detergenty w proszku zawierające wybielacz do białych tkanin i dezynfekcji prania;
 - detergenty w płynie, najlepiej do prania w niskiej temperaturze (maksymalnie 60°C), do wszystkich rodzajów tkanin lub specjalnie tylko do tkanin wełnianych.
- Wybór rodzaju i ilości detergentu zależy od: rodzaju tkaniny (delikatne, wełniane, bawełniane itp.), koloru odzieży, wielkości wsadu, stopnia zabrudzenia, temperatury prania i twardości używanej wody.
- Stosować się do instrukcji podanych na opakowaniach detergentów i innych środków, nie przekraczając zaznaczonego maksymalnego poziomu (**MAX**).
- Nie należy mieszać różnych typów detergentów.
- Należy stosować mniej detergentów, jeśli:
 - prana jest mniejsza ilość rzeczy,
 - pranie jest lekko zabrudzone,
 - podczas prania powstaje duża ilość piany.
- W przypadku stosowania detergentu w tabletkach lub kapsułkach należy zawsze

umieszczać je w bębnie, a nie w dozowniku detergentu.

Użycie niewłaściwego detergentu może powodować:

- niezadowolające efekty prania;
- zszarzenie prania;
- efekt śliskości prania;
- rozwój pleśni w urządzeniu.

Użycie nadmiernej ilości detergentu może powodować:

- nadmierne pienienie;
- gorszy efekt prania;
- niezadowolający efekt płukania;
- niekorzystne oddziaływanie na środowisko.

Wskazówki dotyczące ekologii

W celu zaoszczędzenia wody i energii elektrycznej a tym samym przyczynienia się do ochrony środowiska, prosimy o przestrzeganie następujących zaleceń:

- **Średnio zabrudzone tkaniny** można prać **bez prania wstępnego**. Pozwala to zaoszczędzić detergent, wodę i czas, a samym chronić środowisko.
- Załadunek **maksymalnej ilości prania zalecanego dla danego programu pomaga obniżyć zużycie wody i energii**.
- Stosując odpowiednie zabiegi, można usunąć plamy i brud z niewielkich powierzchni. Następnie można wykonać cykl prania z zastosowaniem niższej temperatury.
- Aby użyć odpowiedniej ilości detergentu, należy zapoznać się z zaleceniami producenta detergentu i sprawdzić twardość wody pobieranej z domowej instalacji. Patrz „Twardość wody”.

- **Przed suszeniem prania w suszarce** należy ustawić **maksymalną prędkość wirowania** dla wybranego programu prania. Pozwoli to zaoszczędzić energię podczas suszenia.

Stopnie twardości wody

Twardość wody jest klasyfikowana w tzw. „stopniach” twardości. Informacje o twardości wody w danym rejonie można uzyskać w miejscowym zakładzie wodociągowym lub od właściwych władz lokalnych.

Charakterystyka	Stopnie twardości wody	
	Stopnie niemieckie °dH	Stopnie francuskie °T.H.
Miękka	0-7	0-15
Średnia	8-14	16-25
Twarda	15-21	26-37
Bardzo twarda	> 21	> 37

- i** W zakresie od wody średnio twardej do bardzo twardej, należy stosować zmiękczacze wody. Przestrzegać instrukcji producenta. Ilość detergentu będzie można wówczas dostosować (ograniczyć) do stopnia twardości wody miękkiej.

Konserwacja i czyszczenie



OSTRZEŻENIE! Patrz rozdział dotyczący bezpieczeństwa.

Harmonogram okresowego czyszczenia

Okresowe czyszczenie pomaga wydłużyć żywotność urządzenia.

Po zakończeniu każdego cyklu należy pozostawić drzwi i dozownik detergentu lekko uchylone, aby umożliwić obieg powietrza i odparowanie wilgoci z wnętrza urządzenia – pozwoli to zapobiec rozwojowi pleśni i wydobywaniu się nieprzyjemnego zapachu.

W urządzeniu nie eksploatowanym przez dłuższy czas: zamknąć zawór wody i odłączyć urządzenie od zasilania.

Zalecany harmonogram okresowego czyszczenia:

Odkamienianie	Dwa razy w roku
Pranie konserwacyjne	Raz w miesiącu
Czyszczenie uszczelki drzwi	Co dwa miesiące
Czyszczenie bębna	Co dwa miesiące
Czyszczenie dozownika detergentu	Co dwa miesiące
Czyszczenie filtra pompy opróżniającej	Dwa razy w roku
Czyszczenie węża dopływowego i filtra w zaworze	Dwa razy w roku

Poniżej opisano, w jaki sposób należy czyścić poszczególne elementy.

Wymywanie obcych przedmiotów

-  Przed uruchomieniem cyklu opróżnić kieszenie i zawiązać wszystkie luźne elementy. Patrz „Wkładanie prania” w rozdziale „Wskazówki i porady”.

Wyjąć wszystkie obce przedmioty (takie jak metalowe spinacze, guziki, monety itp.), które mogą znajdować się w uszczelce drzwi, filtrach i bębnie. Patrz punkty „Uszczelka drzwi z kieszonką”, „Czyszczenie bębna”, „Czyszczenie pompy opróżniającej” i „Czyszczenie węża dopływowego i filtra w zaworze”. W razie potrzeby należy

skontaktować się z autoryzowanym centrum serwisowym.

Czyszczenie obudowy

Urządzenie należy czyścić wyłącznie za pomocą ciepłej wody z łagodnym mydłem. Dokładnie osuszyć wszystkie powierzchnie. Nie używać myjek do szorowania ani żadnych materiałów o właściwościach ściernych.

 **UWAGA!** Nie stosować alkoholu, rozpuszczalników ani produktów chemicznych.

 **UWAGA!** Nie czyścić powierzchni metalowych za pomocą detergentów z chlorem.

Odkamienianie

-  Jeśli woda w Twojej okolicy jest twarda lub średnio twarda, zalecamy użycie zmiękczacza wody do pralek. Woda jest twarda lub średnio twarda, gdy twardość przekracza 8dH.

Regularnie sprawdzać bęben pod kątem tworzenia się kamienia.

Nawet zwykłe detergenty zawierają środki zmiękczacze wodę, ale zaleca się okresowe uruchamianie cyklu z pustym bębniem i środkiem do odkamieniania.

-  Należy zawsze przestrzegać instrukcji umieszczonej na opakowaniu produktu.

Pranie konserwacyjne

Częste i długotrwałe stosowanie programów niskotemperaturowych może spowodować osadzanie się detergentu, pozostałości włókien, wzrost bakterii wewnątrz bębna i komory. Może to być przyczyną powstawania nieprzyjemnych zapachów i pleśni. Aby usunąć osady i oczyścić wewnętrzne części urządzenia, należy regularnie (co najmniej

raz w miesiącu) przeprowadzać pranie konserwacyjne.

- i** Należy zapoznać się z punktem „Czyszczenie bębna”.

Uszczelka drzwi

Należy regularnie sprawdzać uszczelkę drzwi i usuwać obce przedmioty z jej wewnętrznej strony.

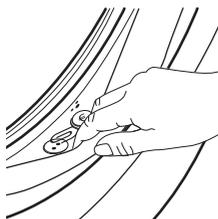

Czyszczenie bębna

Należy regularnie sprawdzać bęben, aby nie dopuścić do nagromadzenia się niepożądanego osadu.

Ciała obce obecne w praniu lub osady żelaza w wodzie mogą powodować powstawanie osadu rdzy w bębnie.

Wyczyścić bęben specjalnym środkiem do czyszczenia stali nierdzewnej.

- i** Należy zawsze przestrzegać instrukcji umieszczonej na opakowaniu produktu. Nie wolno czyścić bębna żrącymi środkami do usuwania kamienia, środkami do szorowania zawierającymi chlor ani metalowymi myjkami.

W celu dokładnego wyczyszczenia:

1. Wyjąć pranie z bębna.
2. Uruchomić program Czyszczenie urządzenia . Więcej informacji można znaleźć w tabeli programów prania.
3. Dodać niewielką ilość detergentu do pustego bębna, aby wypłukać wszelkie pozostałości zanieczyszczeń.

- i** Od czasu do czasu po zakończeniu cyklu na wyświetlaczu może pojawić się symbol . Jest to zalecenie, aby przeprowadzić „czyszczenie bębna”. Symbol zniknie po przeprowadzeniu czyszczenia bębna.

Czyszczenie szuflady na detergenty oraz wnęki szuflady

Szufladę na detergenty należy regularnie czyścić w celu usunięcia resztek zaschniętego detergentu lub zestalonego płynu zmiękczającego i/lub śladów pleśni. Należy postępować w następujący sposób:

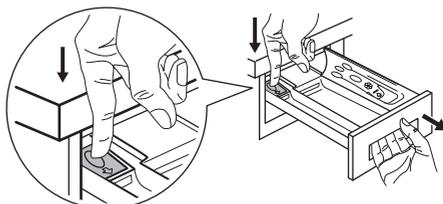

Aby wyjąć szufladę, należy nacisnąć w dół dźwignię i wyciągnąć szufladę na zewnątrz.

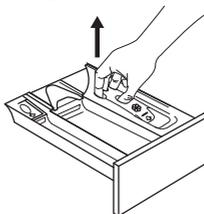

Aby ułatwić czyszczenie, należy wyjąć górną część przegródki na dodatki.

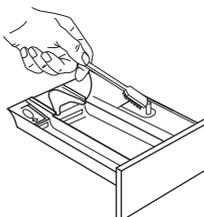

Za pomocą twardej szczotki wyczyścić i usunąć wszelkie pozostałości proszku do prania.

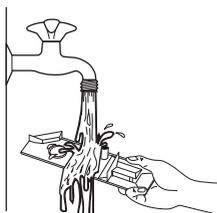

Przepłukać pod kranem wszystkie wymontowane części szuflady dozownika, aby usunąć pozostałości proszku.

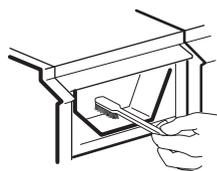

Wyczyścić wnękę wcześniej używaną szczotką, dbając o to, aby jej górna i dolna część była dokładnie oczyszczona.

Po wyczyszczeniu dozownika oraz wnęki szuflady, należy z powrotem zamontować elementy i wykonać program płukania bez prania w bębnie, aby usunąć wszelkie pozostałości.

Czyszczenie pompy opróżniającej

⚠ OSTRZEŻENIE! Wyjąć wtyczkę z przewodu zasilającego z gniazda elektrycznego.

i Należy regularnie sprawdzać filtr pompy opróżniającej i pilnować, aby był czysty.

Wyczyścić pompę opróżniającą, jeśli:

- Urządzenie nie wypompuje wody.
- Bęben nie obraca się.
- Urządzenie wydaje nietypowe odgłosy z powodu zablokowania pompy opróżniającej.
- Na wyświetlaczu pojawia się kod alarmowy **E20**.

⚠ OSTRZEŻENIE!

- Nie wyjmować filtra, gdy urządzenie pracuje.
- Nie czyścić pompy opróżniającej, jeśli woda w urządzeniu jest gorąca. Odczekać, aż woda ostygnie.

Wyczyścić pompę według poniższej procedury:

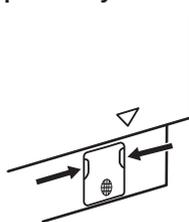

1. Otworzyć pokrywę pompy.

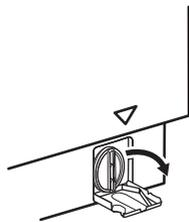

2. Pod otworem dostępowym umieścić odpowiednie naczynie do zebrania wypływającej wody. Dobrze jest mieć w pobliżu szmatkę do wycierania wody wyciekającej podczas odkręcania filtra.

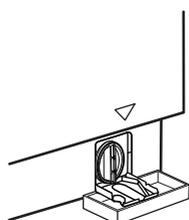

3. Obrócić filtr o 180 stopni w kierunku przeciwnym do ruchu wskazówek zegara, nie wyjmując go. Odczekać, aż woda wycieknie.

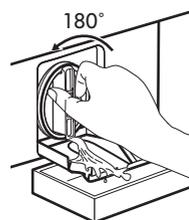

4. Jeśli naczynie wypełni się wodą, ponownie dokręcić filtr i opróżnić naczynie.

5. Powtarzać czynności opisane w punktach 3 i 4, aż woda przestanie wypływać.

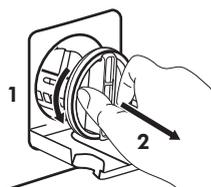

6. Obrócić filtr w kierunku przeciwnym do ruchu wskazówek zegara, aby go wyjąć.

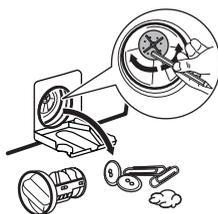

7. W razie potrzeby usunąć włókna i inne zanieczyszczenia z wnętrza filtra. Sprawdzić, czy wirnik pompy swobodnie się obraca. Jeśli nie można go obrócić, należy skontaktować się z autoryzowanym centrum serwisowym.



8. Oczyszczyć filtr pod bieżącą wodą.

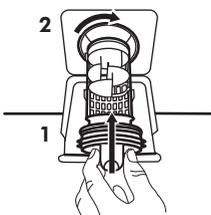

9. Włożyć filtr z powrotem wzdłuż prowadnic, obracając go w prawo. Upewnić się, że filtr jest dobrze dokręcony i nie przecieka.

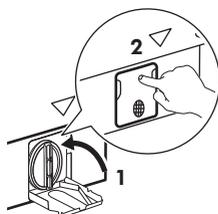

10. Zamknąć pokrywę pompy.

Po spuszczeniu wody przy użyciu procedury awaryjnej należy ponownie uruchomić układ odpływowy:

1. Wlać 2 litry wody do przegródki na detergent do prania zasadniczego szuflady na deterenty.
2. Uruchomić program, aby odpompować wodę.

Czyszczenie filtra dopływu wody i filtra w zaworze

Jeżeli urządzenie nie napełnia się wodą lub napełnia się zbyt długo, kontrolka przycisku uruchamiania miga na czerwono. Należy sprawdzić, czy nie jest zatkany filtr dopływu wody lub filtr w zaworze (więcej informacji znajduje się w rozdziale „Rozwiązywanie problemów”).

Należy postępować w następujący sposób:



- Zamknąć zawór wody.
- Odkręcić wąż od zaworu.
- Oczyszczyć filtr w węży szczotką o twardym włosiu.
- Przykręcić mocno wąż z powrotem do zaworu.

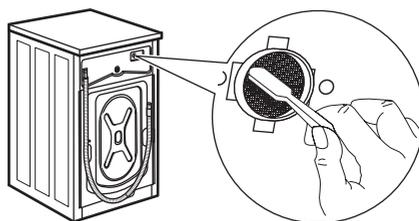

- Odkręcić wąż od urządzenia. Dobrze jest mieć w pobliżu szmatkę do wycierania wyciekającej wody.
- Oczyszczyć filtr w zaworze szczotką o twardym włosiu lub szmatką.

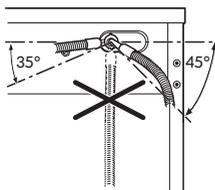

- Przykręcić wąż do urządzenia, skierowując go w lewo lub w prawo, zależnie od umiejscowienia instalacji. Dobrze dokręcić nakrętkę zabezpieczającą, aby zapobiec wyciekom wody.
- Otworzyć zawór wody.

Awaryjne spuszczenie wody

Jeśli urządzenie nie spuszcza wody, należy przeprowadzić taką samą procedurę, jak opisano w rozdziale „Czyszczenie pompy opróżniającej”. W razie potrzeby wyczyścić pompę.

Po spuszczeniu wody przy użyciu procedury awaryjnej należy ponownie uruchomić układ odpływowy:

1. Wlać 2 litry wody do przegródki na detergent do prania zasadniczego szuflady na detergenty.

2. Uruchomić program, aby odpompować wodę.

Środki ostrożności podczas mrozu

Jeśli urządzenie jest zainstalowane w miejscu, w którym temperatura może osiągnąć wartość 0°C lub spaść poniżej niej, należy usunąć pozostałą wodę z węża dopływowego oraz z pompy opróżniającej.

1. Wyjąć wtyczkę przewodu zasilającego z gniazda elektrycznego.
2. Zakręcić zawór wody.
3. Umieścić dwa końce węża dopływowego w zbiorniku i odczekać, aż woda spłynie z węża.
4. Wyczyścić pompę opróżniającą. Przejść do awaryjnej procedury opróżniania.
5. Gdy pompa opróżniająca jest pusta, zamocować wąż dopływowy.

⚠ OSTRZEŻENIE! Przed ponownym uruchomieniem urządzenia należy upewnić się, że temperatura wynosi powyżej 0°C. Producent nie odpowiada za uszkodzenia spowodowane niskimi temperaturami.

Rozwiązywanie problemów

⚠ OSTRZEŻENIE! Patrz rozdział dotyczący bezpieczeństwa.

Wprowadzenie

Urządzenie nie daje się uruchomić lub przestaje działać podczas pracy.

W pierwszej kolejności należy spróbować znaleźć rozwiązanie problemu (patrz tabela). Jeśli problem będzie występował nadal, należy skontaktować się z autoryzowanym centrum serwisowym.

⚠ OSTRZEŻENIE! Przed wykonaniem jakichkolwiek czynności należy wyłączyć urządzenie.

Gdy wystąpi poważny problem, emitowany jest sygnał dźwiękowy, na wyświetlaczu pojawia się kod alarmu, a przycisk Start/Pauza  może stale migać:

- **EKO** – zasilanie jest niestabilne. Odczekać do czasu ustabilizowania się zasilania.
- **ES I** – brak komunikacji między podzespołami elektronicznymi urządzenia. Wyłączyć urządzenie i włączyć je ponownie. Program nie zakończył się prawidłowo lub został

zatrzymany zbyt wcześnie. Jeśli kod alarmu pojawi się ponownie, należy skontaktować się z autoryzowanym centrum serwisowym.

- **E10** – urządzenie nie napełnia się prawidłowo wodą. Po sprawdzeniu należy włączyć urządzenie, naciskając przycisk Start/Pauza . Urządzenie podejmie próbę wznowienia cyklu. Jeśli błąd nie zniknie, ponownie pojawi się kod alarmu.
- **E20** – urządzenie nie odpompowuje wody.
- **E40** – drzwi urządzenia są otwarte lub nie są prawidłowo zamknięte. Należy sprawdzić drzwi!

-  Jeśli do urządzenia włożono zbyt dużo prania, należy wyjąć część rzeczy z bębna i/lub docisnąć drzwi, jednocześnie dotykając przycisku Start/Pauza , aż wskaźnik  przestanie migać (patrz ilustracja poniżej).



Możliwe usterki

Problem	Możliwe rozwiązanie
Program nie uruchamia się.	<ul style="list-style-type: none"> • Upewnić się, że wtyczkę przewodu zasilającego włożono do gniazdka. • Upewnić się, że zamknięto drzwi urządzenia. E40 • Upewnić się, że bezpiecznik w skrzynce bezpieczników jest sprawny. • Sprawdzić, czy dotknięto przycisku Start/Pauza . • Jeśli wybrano opóźnienie rozpoczęcia programu, należy je anulować lub poczekać do końca odliczania czasu. • Wyłączyć blokadę uruchomienia, jeśli została włączona. • Sprawdzić, czy pokrętko ustawiono na wybranym programie.
Urządzenie nie napełnia się prawidłowo wodą. E10	<ul style="list-style-type: none"> • Sprawdzić, czy zawór wody jest otwarty. • Upewnić się, że ciśnienie wody nie jest za niskie. W tym celu należy skontaktować się z miejscowym zakładem wodociągowym. • Upewnić się, że zawór wody jest drożny. • Upewnić się, że wąż dopływowy nie jest zagięty, uszkodzony lub przygnieciony. • Upewnić się, że wąż dopływowy podłączono prawidłowo. • Upewnić się, że filtr w węży dopływowym oraz filtr zaworu są drożne. Patrz rozdział „Konserwacja i czyszczenie”.

Problem	Możliwe rozwiązanie
Urządzenie napełnia się wodą i od razu wypompuje wodę.	<ul style="list-style-type: none"> • Upewnić się, że wąż spustowy ułożono prawidłowo. Wąż może być umieszczony za nisko. Patrz „Instrukcja instalacji”.
Urządzenie nie wypompuje wody. 	<ul style="list-style-type: none"> • Upewnić się, że syfon umywalki jest drożny. • Upewnić się, że wąż spustowy nie jest zagięty ani przygnieciony. • Upewnić się, że filtr odpływowy jest drożny. W razie potrzeby wyczyścić filtr. Patrz „Konserwacja i czyszczenie”. • Upewnić się, że wąż spustowy podłączono prawidłowo. • Jeśli ustawiono program bez fazy odpompowania, należy wybrać program odpompowania. • Jeśli ustawiono opcję, po zakończeniu której woda pozostaje w bębnie, należy wybrać program odpompowania.
Nie włącza się faza wirowania lub cykl prania trwa dłużej niż zwykle.	<ul style="list-style-type: none"> • Należy ustawić program wirowania. • Upewnić się, że filtr odpływowy jest drożny. W razie potrzeby wyczyścić filtr. Patrz „Konserwacja i czyszczenie”. • Ręcznie rozmieścić pranie w bębnie i powtórzyć próbę wirowania. Problem mógł być spowodowany nieprawidłowym rozłożeniem prania.
Wyciek wody na podłogę.	<ul style="list-style-type: none"> • Upewnić się, że połączenia węży wody są szczelne i sprawdzić je na obecność wycieków. • Sprawdzić, czy węże dopływowy oraz spustowy wody są uszkodzone. • Sprawdzić, czy użyto odpowiedniego detergentu oraz jego odpowiedniej ilości.
Nie można otworzyć drzwi urządzenia.	<ul style="list-style-type: none"> • Sprawdzić, czy wybrano program prania, który kończy się z wodą w bębnie. • Sprawdzić, czy zakończył się program prania. • Jeśli w bębnie pozostaje woda, wybrać program odpompowania lub wirowania. • Sprawdzić, czy urządzenie jest zasilane. • Problem może być spowodowany awarią urządzenia. Należy skontaktować się z autoryzowanym centrum serwisowym. W razie potrzeby otworzenia drzwi należy dokładnie zapoznać się z częścią „Awaryjne otwieranie drzwi”.
Urządzenie wydaje nietypowe dźwięki i wibruje.	<ul style="list-style-type: none"> • Upewnić się, że urządzenie jest prawidłowo wypoziomowane. Patrz „Instrukcja instalacji”. • Upewnić się, że usunięto wszystkie elementy opakowania i blokady transportowe. Patrz „Instrukcja instalacji”. • Dołożyć do bębna więcej prania. W bębnie może być za mało prania. Patrz „Otwieranie drzwi” w rozdziale „Codzienna eksploatacja”.

Problem	Możliwe rozwiązanie
Czas trwania programu wydłuża się lub skraca podczas trwania programu.	<ul style="list-style-type: none"> • Funkcja AutoAdjust System dostosowuje czas trwania programu odpowiednio do rodzaju i ilości prania. Patrz „Funkcja wykrywania wsadu AutoAdjust System” w rozdziale „Codzienna eksploatacja”.
Efekty prania są niezadowalające.	<ul style="list-style-type: none"> • Zwiększyć ilość lub użyć innego detergentu. • Użyć specjalnych środków do usuwania uporczywych plam przed praniem. • Należy sprawdzić, czy ustawiono prawidłową temperaturę. • Zmniejszyć ilość prania.
Nadmierna ilość piany w bębnie podczas cyklu prania.	<ul style="list-style-type: none"> • Zmniejszyć ilość detergentu.
Po zakończeniu prania w szufladzie na detergenty pozostają resztki detergentu.	<ul style="list-style-type: none"> • Upewnić się, że klapka znajduje się we właściwym położeniu (DO GÓRY dla detergentu w proszku, W DÓŁ dla detergentu w płynie). • Upewnić się, że użyto szuflady na detergenty zgodnie ze wskazówkami podanymi w niniejszej instrukcji.

Awaryjne otwieranie drzwi

Po przerwie w zasilaniu lub awarii urządzenia drzwi urządzenia pozostają zamknięte. Program prania będzie wznowiony po przywróceniu zasilania. Jeśli drzwi są zamknięte w wyniku awarii, można je otworzyć, korzystając z funkcji awaryjnego odblokowania.

Przed otwarciem drzwi:

⚠ UWAGA! Występuje zagrożenie poparzeniem! Upewnić się, że temperatura wody nie jest zbyt wysoka i pranie nie jest zbyt gorące. W razie potrzeby odczekać, aż ostygnie.

⚠ UWAGA! Zagrożenie odniesieniem obrażeń! Upewnić się, że bęben nie obraca się. W razie potrzeby odczekać, aż bęben zatrzyma się.

ⓘ Upewnić się, że poziom wody w bębnie nie jest za wysoki. W razie potrzeby przeprowadzić awaryjne spuszczenie wody (patrz „Awaryjne spuszczenie wody” w rozdziale „Konserwacja i czyszczenie”).

Aby otworzyć drzwi:

1. Nacisnąć przycisk Wł./Wył. ⓘ, aby wyłączyć urządzenie.
2. Wyjąć wtyczkę przewodu zasilającego z gniazda elektrycznego.
3. Pociągnąć jednokrotnie w dół dźwignię odblokowania awaryjnego. Ponownie pociągnąć dźwignię i przytrzymując ją, otworzyć drzwi urządzenia. Umieszczenie dźwigni awaryjnego odblokowania przedstawiono na rysunku.

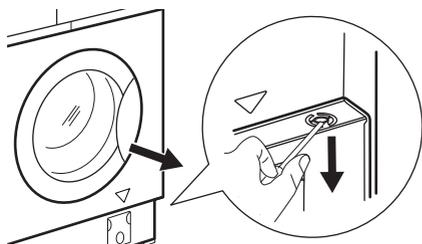

4. Wyjąć pranie i zamknąć drzwi urządzenia.

Usługi

Zaleca się stosowanie oryginalnych części zamiennych. Po sprawdzeniu włączyć

urządzenie i nacisnąć przycisk , aby wznowić program.

Jeśli problem nadal występuje, należy skontaktować się z autoryzowanym centrum serwisowym. Dane niezbędne dla serwisu znajdują się na tabliczce znamionowej. Patrz rozdział „Lista kontrolna kontroli”.

Parametry eksploatacyjne

Wprowadzenie

-  Na stronie www.theenergylabel.eu znajdują się szczegółowe informacje dotyczące etykiety efektywności energetycznej.
-  Kod QR znajdujący się na etykiecie dołączonej do urządzenia z oznaczeniem klasy energetycznej zawiera łącze do strony internetowej z informacją o parametrach urządzenia z bazy danych UE EPREL. Etykieta z oznaczeniem klasy energetycznej wraz instrukcją obsługi i innymi dokumentami dostarczonymi z urządzeniem należy zachować do ewentualnego wykorzystania w przyszłości. Informacje te można również znaleźć w bazie danych EPREL, korzystając z łącza <https://eprel.ec.europa.eu> i podając nazwę modelu oraz numer produktu, które znajdują się na tabliczce znamionowej urządzenia. Informacje na temat umiejscowienia tabliczki znamionowej znajdują się w rozdziale „Opis urządzenia”.

Legenda

kg	Ciężar załadunku.	gg:mm	Czas trwania programu.
kWh	Zużycie energii.	°C	Temperatura prania.
Litry	Zużycie wody.	obr./m in	Prędkość wirowania.
%	Wilgotność po zakończeniu fazy wirowania. Im wyższa prędkość wirowania, tym wyższy jest poziom hałasu i niższy poziom wilgotności prania.		

- i** Wartości i czas trwania programu mogą się różnić w zależności od różnych czynników (np. temperatury w pomieszczeniu, temperatury i ciśnienia wody, wielkości wsadu i rodzaju prania, napięcia zasilania), a także od ewentualnej zmiany domyślnych ustawień programu.

Zgodnie z rozporządzeniem 2019/2023 Komisji UE

Eco 40-60 program	kg	kWh	Litry	gg:mm	%	°C	obr./min ¹⁾
Pełny załadunek	8.0	1.080	53.0	03:25	53.00	44.0	1351
Połowa załadunku	4.0	0.714	42.0	02:30	53.00	38.0	1351
Jedna czwarta załadunku	2.0	0.350	31.0	02:20	54.00	30.0	1351

1) Maksymalna prędkość wirowania.

Zużycie energii w różnych trybach

Tryb wyłączenia (W)	Tryb czuwania (W)	Tryb opóźnienia rozpoczęcia programu (W)
0.50	0.50	4.00

Czas przejścia do trybu wyłączenia/czuwania wynosi maksymalnie 15 minut.

Często używane programy

- i** Wartości te mają wyłącznie charakter poglądowy.

Program	kg	kWh	Litry	gg:mm	%	°C	obr./min ¹⁾
Bawełniane ²⁾ 90°C	8.0	2.200	85.0	03:55	52.00	85.0	1400
Bawełniane 60°C	8.0	1.500	80.0	03:20	52.00	55.0	1400
Bawełniane ³⁾ 20°C	8.0	0.350	80.0	02:35	52.00	20.0	1400
Syntetyczne 40°C	3.0	0.750	75.0	02:10	35.00	40.0	1200

Program	kg	kWh	Litry	gg:mm	%	°C	obr./min ¹⁾
Delikatne ⁴⁾ 30°C	2.0	0.300	50.0	00:50	35.00	30.0	1200
Wełna 30°C	1.5	0.250	65.0	01:05	30.00	30.0	1200

1) Wskaźnik prędkości wirowania.

2) Program przeznaczony do prania mocno zabrudzonych tkanin.

3) Nadaje się do prania lekko zabrudzonych tkanin bawełnianych, syntetycznych i mieszanych.

4) Sprawdza się również jako szybki cykl prania do lekko zabrudzonych tkanin.

Ochrona środowiska

Materiały oznaczone symbolem  należy poddać utylizacji. Opakowanie urządzenia włożyć do odpowiedniego pojemnika w celu przeprowadzenia recyklingu. Należy zadbać o ponowne przetwarzanie odpadów urządzeń elektrycznych i elektronicznych, aby chronić środowisko naturalne oraz

ludzkie zdrowie. Nie wolno wyrzucać urządzeń oznaczonych symbolem  razem z odpadami domowymi. Należy zwrócić produkt do miejscowego punktu ponownego przetwarzania lub skontaktować się z odpowiednimi władzami miejskimi.

GWARANCJA IKEA

Jaki jest okres ważności gwarancji w sklepie IKEA?

Niniejsza gwarancja jest ważna przez 5 lat od pierwotnej daty zakupu urządzenia w sklepie IKEA. W celu potwierdzenia dowodu zakupu należy przedłożyć oryginał rachunku. Jeśli w ramach gwarancji przeprowadzane są prace serwisowe, nie wydłuży to okresu ważności gwarancji na dane urządzenie.

Kto wykonuje usługi serwisowe?

Serwis IKEA, wykonujący usługi gwarancyjne za pośrednictwem sieci własnych punktów lub sieci autoryzowanych partnerów serwisowych.

Co obejmuje gwarancja?

Niniejsza gwarancja obejmuje usterki spowodowane wadliwością konstrukcji lub materiałów wykorzystanych do produkcji urządzenia od dnia jego zakupu w sklepie

IKEA. Niniejsza gwarancja obejmuje wyłącznie urządzenia używane w warunkach gospodarstwa domowego. Wyjątki od powyższej zasady określone są w rozdziale zatytułowanym "Czego nie obejmuje gwarancja?". W okresie gwarancji pokrywane będą koszty usunięcia usterek, np. napraw, wymiany części, robocizny oraz koszty dojazdu, pod warunkiem dostępności urządzenia dla potrzeb wykonania naprawy bez konieczności ponoszenia szczególnych kosztów o ile powstała usterka jest związana z wadą konstrukcyjną lub materiałową objętą gwarancją. Przy uwzględnieniu powyższych warunków zastosowanie mają przepisy UE (Dyrektywa 99/44/WE) oraz odpowiednie przepisy prawa krajowego. Części wymienione stają się własnością IKEA.

Jakie działania podejmuje IKEA w celu rozwiązania problemu?

Wyznaczony przez IKEA serwis bada produkt i rozstrzyga, według własnego uznania, czy jest on objęty niniejszą gwarancją. W razie uznania, że produkt jest objęty gwarancją, serwis IKEA lub autoryzowany partner serwisowy decyduje, według własnego uznania, czy naprawić wadliwy produkt czy wymienić go na taki sam lub porównywalny produkt. Ujawniona wada zostanie usunięta nieodpłatnie w ciągu 14 dni od daty zgłoszenia uszkodzenia do autoryzowanego serwisu.

Czego nie obejmuje gwarancja?

- Zwykłego zużycia.
- Uszkodzenia umyślnego lub wynikającego z niedbalstwa, uszkodzenia spowodowanego nieprzestrzeganiem instrukcji obsługi, nieprawidłową instalacją lub podłączeniem do niewłaściwego źródła napięcia, uszkodzenia spowodowanego reakcją chemiczną lub elektrochemiczną, rdzą, korozją lub uszkodzeniem w wyniku działania wody, w tym uszkodzenia spowodowanego nadmiarem wapnia w wodzie z instalacji wodociągowych oraz uszkodzenia spowodowanego anomaliami pogodowymi.
- Materiałów eksploatacyjnych, w tym baterii i żarówek.
- Części niefunkcjonalnych i dekoracyjnych, nie mających wpływu na normalne użytkowanie urządzenia, w tym rys oraz ewentualnych przebarwień.
- Przypadkowych uszkodzeń spowodowanych przez obce ciała lub substancje, czyszczenie lub przepychanie: filtrów, systemów odprowadzania wody lub szuflad na proszek.
- Uszkodzenia następujących części: części ze szkła ceramicznego, akcesoriów, koszyków na naczynia i sztucze, węży doprowadzających wodę i spustowych, uszczelkę, żarówek oraz ich pokryw, wyświetlaczy, pokręteł, obudów oraz części obudów, chyba że można wykazać, że uszkodzenia takie zostały spowodowane wadami produkcyjnymi.
- Przypadków, w których nie stwierdzono usterek w trakcie wizyty technika.
- Napraw niewykonanych przez wyznaczony przez IKEA serwis lub autoryzowanego partnera serwisowego bądź przypadków niezastosowania części oryginalnych.
- Napraw będących następstwem instalacji wykonanych nieprawidłowo lub w sposób niezgodny ze specyfikacją.
- Wykorzystania urządzenia w środowisku innym niż domowe, tj. użytku służbowego.
- Uszkodzenia w trakcie transportu. Jeśli klient sam transportuje urządzenie do domu lub pod inny adres, IKEA nie będzie ponosić żadnej odpowiedzialności za uszkodzenia, jakie mogą powstać podczas transportu. Jednakże, jeśli IKEA dostarcza urządzenie na adres klienta, niniejsza gwarancja będzie obejmowała ewentualne uszkodzenia urządzenia powstałe podczas takiej dostawy.
- Koszt przeprowadzenia początkowej instalacji urządzenia IKEA. Jednakże, jeśli usługodawca reprezentujący IKEA lub autoryzowany serwisant IKEA naprawią lub wymienią urządzenie w ramach niniejszej gwarancji, taki usługodawca lub autoryzowany serwisant w razie potrzeby ponownie zainstaluje naprawione lub wymienione urządzenie.

Powyższe ograniczenia nie mają zastosowania do pracy prawidłowo wykonanej przez wykwalifikowanego specjalistę, przy zastosowaniu oryginalnych części IKEA, w celu dostosowania urządzenia do wymagań bezpieczeństwa technicznego obowiązujących w innym państwie członkowskim UE.

Zastosowanie przepisów prawa krajowego

Udzielona przez IKEA gwarancja przyznaje Państwu określone uprawnienia, które obejmują bądź wykraczają poza wymogi przepisów prawa krajowego w poszczególnych państwach. Gwarancja ta nie wyłącza, nie ogranicza ani nie zawiesza uprawnień kupującego wynikających z tytułu niezgodności towaru z umową.

Obszar obowiązywania

Niniejsza gwarancja obowiązuje na terytorium Polski. W przypadku urządzeń zakupionych w jednym państwie członkowskim UE i przewiezionych do innego państwa członkowskiego UE, usługi serwisowe świadczone będą na standardowych warunkach gwarancyjnych obowiązujących w nowym państwie. Obowiązek świadczenia usług gwarancyjnych powstaje wyłącznie wówczas gdy:

- samo urządzenie oraz jego instalacja odpowiadają wymogom technicznym państwa, w którym zgłaszana jest reklamacja w ramach gwarancji;
- samo urządzenie oraz jego instalacja odpowiadają wymogom zawartym w Instrukcji Montażu oraz informacji dotyczących bezpieczeństwa w Instrukcji Obsługi.

SERWIS urządzeń IKEA

Prosimy o kontakt z Serwisem IKEA w celu:

1. zgłoszenia reklamacji w ramach niniejszej gwarancji;
2. uzyskania wyjaśnień dotyczących instalacji urządzenia w zestawach kuchennych IKEA. Serwis nie udziela wyjaśnień dotyczących:
 - ogólnej instalacji zestawów kuchennych IKEA;
 - podłączenia do instalacji elektrycznych (jeżeli urządzenie nie jest wyposażone w przewód i wtyczkę), wodnych i gazowych, które powinno być wykonane przez autoryzowanego technika serwisowego.
3. uzyskania wyjaśnień dotyczących treści instrukcji obsługi lub specyfikacji urządzenia IKEA.

Aby umożliwić nam świadczenie jak najlepszych usług, przed skontaktowaniem się z nami prosimy o uważne przeczytanie Instrukcji Montażu lub Instrukcji Obsługi zawartych w niniejszej broszurze.

Kontakt z IKEA w razie potrzeby skorzystania z serwisu



Na ostatniej stronie niniejszej instrukcji znajduje się pełna lista danych kontaktowych IKEA wraz z numerami telefonów.



W celu przyspieszenia obsługi serwisu zalecamy skorzystanie z numerów telefonicznych wymienionych na końcu niniejszego dokumentu. Należy zawsze korzystać z numerów podanych w broszurze przeznaczonej dla konkretnego urządzenia. Zanim skontaktują się Państwo z nami telefonicznie, prosimy o przygotowanie numeru produktu IKEA (8 cyfrowy kod) i numeru seryjnego (8 cyfrowy kod na tabliczce znamionowej) urządzenia, dla którego potrzebują Państwo pomocy.



PROSIMY O ZACHOWANIE RACHUNKU!

Stanowi on dowód zakupu oraz warunek skorzystania z gwarancji. Na rachunku podana jest również nazwa oraz numer aurykułu (ośmiocyfrowy kod) każdego zakupionego przez Państwa urządzenia.

Czy potrzebują Państwo dodatkowej pomocy?

Wszelkie dalsze pytania niezwiązane z serwisem Państwa urządzeń proszę kierować do najbliższego telecentrum IKEA. Zalecamy uważne przeczytanie dokumentacji urządzenia przed skontaktowaniem się z nami.

Содержание

Сведения по технике безопасности	225	Ежедневное использование	243
Указания по безопасности	228	Полезные советы	249
Описание прибора	230	Уход и очистка	251
Технические данные	231	Поиск и устранение неисправностей	256
Контрольный список проверки	232	Показатели потребления	260
Первое использование	233	ОХРАНА ОКРУЖАЮЩЕЙ СРЕДЫ	262
Панель управления	234	ГАРАНТИЯ ИКЕА	262
Программы	238		
Параметры	243		

Право на изменения сохраняется.

Сведения по технике безопасности



Прежде чем приступить к установке и эксплуатации прибора, внимательно ознакомьтесь с этой инструкцией. Изготовитель не несет ответственности за какие-либо травмы или ущерб, возникшие вследствие неправильной установки или эксплуатации. Всегда храните эту инструкцию в безопасном и доступном месте для последующего использования.

Безопасность детей и лиц с ограниченными возможностями

- Этот прибор может использоваться детьми старше восьми лет и лицами с ограниченными физическими, сенсорными или умственными способностями и с недостаточным опытом или знаниями только при условии нахождения под присмотром лица, отвечающего за их безопасность, или после получения соответствующих инструкций, позволяющих им безопасно эксплуатировать изделие и дающих им представление об опасности, связанной с его эксплуатацией.

- Детям в возрасте от трех до восьми лет, а также лицам с ярко выраженными и комплексными нарушениями здоровья запрещается находиться рядом с прибором, если только за ними не обеспечивается постоянный надзор.
- Детям младше трех лет запрещается находиться рядом с прибором, если только за ними не обеспечивается постоянный надзор взрослых.
- Дети должны находиться под присмотром для недопущения игр с прибором.
- Храните все упаковочные материалы вне досягаемости детей и утилизируйте их надлежащим образом.
- Храните моющие средства в недоступном для детей месте.
- Не подпускайте детей и домашних животных к прибору, когда его дверца открыта.
- Если прибор оснащен устройством защиты детей, его следует включить.
- Очистка и доступное пользователю техническое обслуживание прибора не должны выполняться детьми без присмотра.

Общая безопасность

- Данный прибор предназначен только для удаления бытовых загрязнений с белья, подходящего для машинной стирки.
- Данный прибор предназначен для бытового применения в отдельном домохозяйстве.
- Данный прибор можно использовать в офисах, гостиничных номерах, мини-гостиницах типа «ночлег и завтрак», сельских жилых домах и других аналогичных помещениях, где такое использование не превышает (среднего) уровня бытового использования.

- Не вносите изменения в конструкцию прибора.
- Максимальная загрузка прибора: 8.0 кг. Не превышайте максимально допустимую загрузку для каждой программы (см. главу «Программы»).
- Рабочее давление воды в точке ее поступления из водопроводной сети должно находиться в пределах 0,5 бар (0,05 МПа) и 10 бар (1,0 МПа).
- Вентиляционное отверстие в днище не должно перекрываться ковровым покрытием, ковриком, подставкой или любым иным напольным покрытием.
- При подключении прибора к водопроводу необходимо использовать новые поставляемые с ним комплекты шлангов или новые комплекты шлангов, поставленные авторизованным сервисным центром.
- Повторное использование старых комплектов шлангов запрещено.
- Во избежание несчастного случая, замену поврежденного кабеля питания должен выполнять изготовитель, авторизованный сервисный центр или специалист с аналогичной квалификацией.
- Прежде чем приступить к операциям по чистке и уходу, выключите прибор и извлеките вилку сетевого шнура из розетки.
- Не используйте для чистки прибора водоразбрызгиватели высокого давления и/или пар.
- Протрите прибор мягкой влажной тканью. Используйте только нейтральные моющие средства. Не используйте абразивные средства, абразивные губки, растворители или металлические предметы.

Указания по безопасности

Установка

- i** Установку следует выполнять в соответствии с действующими местными нормами.
- Перед установкой прибора удалите всю упаковку и вывинтите все транспортировочные винты и резиновую втулку с пластиковой проставкой.
- Сохраните транспортировочные болты в надежном месте. Если в будущем прибор понадобится перевезти на другое место, их следует установить на место, чтобы заблокировать барабан во избежание внутренних повреждений прибора.
- Всегда будьте осторожны при перемещении прибора, поскольку он тяжелый. Всегда используйте защитные перчатки и закрытую обувь.
- Следуйте инструкциям по установке, входящим в комплект прибора.
- Не эксплуатируйте прибор до его установки в мебель, в которую он должен быть встроен, в целях соблюдения мер безопасности.
- Не устанавливайте и не подключайте прибор, имеющий повреждения.
- Не устанавливайте и не эксплуатируйте прибор в помещениях, где температура может упасть ниже 0°C или там, где он может оказаться под действием атмосферных условий.
- Пол на месте установки прибора должен быть ровным, прочным, чистым и не бояться нагрева.
- Убедитесь, что между днищем прибора и полом имеется достаточная вентиляция.
- После установки прибора в рабочее положение при помощи уровня убедитесь в том, что прибор выровнен надлежащим образом. В противном случае отрегулируйте соответствующим образом высоту ножек.

- Не устанавливайте прибор непосредственно над сливным отверстием в полу.
- Не допускайте попадания на прибор воды и не подвергайте его воздействию повышенной влажности.
- Не устанавливайте прибор там, где его дверцу будет невозможно полностью открыть.
- Не помещайте под прибор закрытый контейнер для сбора воды на случай возможной ее протечки. Чтобы узнать, какие аксессуары можно использовать с вашим прибором, обратитесь в авторизованный сервисный центр.

Подключение к электросети



ВНИМАНИЕ! Существует риск пожара и поражения электрическим током.

- ВНИМАНИЕ!** Данный прибор предназначен для установки/подключения к заземлению в здании.
- Включайте прибор только в правильно установленную электрическую розетку с контактом заземления.
- Убедитесь, что параметры, указанные на табличке с техническими данными, соответствуют характеристикам электросети.
- Не пользуйтесь тройниками и удлинителями.
- Следите за тем, чтобы не повредить вилку сетевого шнура и сетевой кабель. В случае необходимости замены сетевого шнура обратитесь в наш авторизованный сервисный центр.
- Вставляйте вилку сетевого кабеля в розетку только в конце установки прибора. Убедитесь, что после установки прибора к вилке сетевого шнура есть свободный доступ.
- Не беритесь за кабель электропитания или за его вилку мокрыми руками.

- Для отключения прибора от электросети не тяните за кабель электропитания. Всегда беритесь за вилку сетевого шнура.

Подключение к водопроводу

- Вода на входе не должна превышать 25°C.
- Не повреждайте шланги для воды.
- Перед подключением к новым или давно не использовавшимся трубам, а также в случае, если производились ремонтные работы или устанавливались новые устройства (счетчики воды и т.д.) дайте воде стечь, пока она не станет прозрачной и чистой.
- В ходе и по окончании первого использования прибора убедитесь в отсутствии видимых утечек воды.
- Если длины шланга не хватает, не используйте удлинитель шланга. Обратитесь в авторизованный сервисный центр для замены наливного шланга.
- При распаковке прибора из сливного шланга может вытекать вода. Это объясняется тем, что прибор проходит тестирование с использованием воды на заводе-изготовителе.
- Запрещается удлинять сливной шланг более чем до 400 см. Для замены сливного шланга и его удлинения обращайтесь в авторизованный сервисный центр.
- Убедитесь, что после установки крана имеется свободный доступ.

Использование



ВНИМАНИЕ! Существует риск травмы, поражения электрическим током, пожара, получения ожогов или повреждения прибора.

- Следуйте правилам по безопасному обращению, приведенным на упаковке моющего средства.

- Не ставьте на прибор или рядом с ним легковоспламеняющиеся материалы или пропитанные ими предметы.
- Не стирайте вещи, сильно загрязненные маслом, жиром или другими веществами, содержащими жиры. Это может привести к повреждению резиновых деталей стиральной машины. Перед загрузкой таких изделий в стиральную машину необходимо произвести их предварительную стирку вручную.
- Не прикасайтесь к стеклянной дверце во время работы программы. Стекло может быть горячим.
- Убедитесь, что в белье не осталось металлических предметов.

Сервис

- Для ремонта прибора обратитесь в авторизованный сервисный центр. Используйте только оригинальные запасные части.
- Обратите внимание, что самостоятельный ремонт или ремонт, произведенный не на профессиональном уровне может сказаться на безопасности прибора, а гарантийные обязательства могут потерять силу.
- Следующие запасные части будут доступны в течение 10 лет после снятия модели с производства: двигатель и щетки для двигателя, приводы барабана, насосы, амортизаторы и пружины, крестовина барабана стиральной машины и соответствующие шариковые подшипники, нагреватели и нагревательные элементы, включая тепловые насосы, трубопроводы и сопутствующее оборудование, включая переходные трубы, клапаны, фильтры и системы защиты от протечек Aquastop, печатные платы, электронные дисплеи, датчики давления, термостаты и датчики, программное обеспечение и встроенное ПО, включая ПО для сброса, дверцы, дверные петли и

уплотнения, другие уплотнения, сборки замков двери, пластиковая периферия, такая как дозаторы моющего средства. Обратите внимание, что ряд данных запасных частей доступен только для профессиональных бюро ремонта, и что не все запасные части подходят ко всем моделям.

- О лампах внутри прибора и лампах, продаваемых отдельно в качестве запасных частей: данные лампы рассчитаны на работу в бытовых приборах в исключительно сложных температурных, вибрационных и влажностных условиях или предназначены для передачи информации о рабочем состоянии прибора. Они не предназначены для использования в других приборах и не подходят для освещения бытовых помещений.

Утилизация

⚠ ВНИМАНИЕ! Существует опасность получения травм или удушья.

- Отключите прибор от электросети и водопровода.
- Обрежьте кабель электропитания как можно ближе к прибору и утилизируйте его.
- Удалите защелку дверцы, чтобы дети или домашние животные не оказались заблокированными в барабане.
- Утилизируйте прибор в соответствии с местными требованиями к утилизации отработанного электрического и электронного оборудования (WEEE).

Описание прибора

Обзор прибора

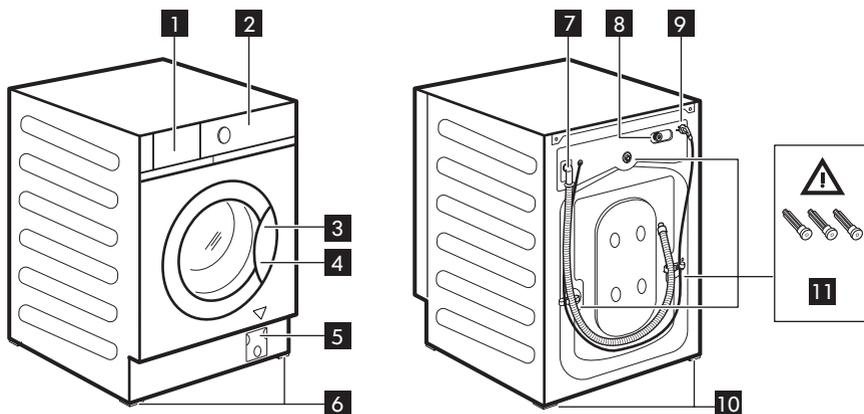

- 1** Дозатор моющих средств
- 2** Панель управления
- 3** Рукоятка дверцы

- 4** Табличка с техническими данными
- 5** Фильтр сливного насоса

- 6 Передние ножки для выравнивания прибора
- 7 Сливной шланг
- 8 Штуцер для подсоединения наливного шланга
- 9 Кабель питания
- 10 Задние ножки для выравнивания прибора
- 11 Транспортировочные болты

Расположение таблички с техническими данными **4**

Приведенные на рисунке данные являются ориентировочными. См.

табличку с техническими данными прибора.

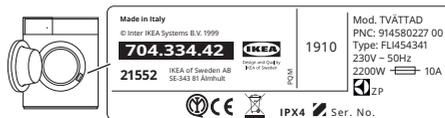

! **ВНИМАНИЕ!** Перед первым использованием прибора убедитесь, что транспортировочные болты **11** были извлечены.

Технические данные

Тип изделия	Встраиваемая стиральная машина	
Размеры	Ширина (см)	59.6
	Высота (см)	81.9
	Общая глубина (см)	55.3
Давление поступающей воды ¹⁾	Минимум	0,5 бар (0,05 МПа).
	Максимум	10 бар (1,0 МПа)

1) Если давление в вашем регионе ниже или выше указанных значений, обратитесь в авторизованный сервисный центр.

i Информация по электрическому соединению, напряжению и общей мощности указана на табличке с техническими данными, расположенной на внутренней стороне дверцы прибора.

Подключение к электросети

Подключить вилку кабеля питания к розетке питания можно в конце процесса установки.

Необходимые электрические параметры указаны на табличке с техническими данными и в главе «Технические данные». Убедитесь в том, что они совместимы с сетью электропитания.

Убедитесь в том, что бытовая электрическая установка выдерживает

максимальную загрузку, при этом необходимо учитывать и другие используемые электроприборы.

Подключите прибор к заземленной розетке.

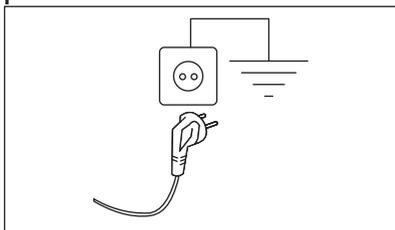

После установки прибора необходимо обеспечить свободный доступ к сетевой розетке.

При необходимости проведения любых работ по электрическому подключению при установке данного прибора обращайтесь в авторизованный сервисный центр.

Изготовитель не несет ответственности за ущерб или травмы, полученные в результате несоблюдения вышеприведенных правил техники безопасности.

Контрольный список проверки

⚠ ВНИМАНИЕ! См. главу «Сведения по технике безопасности».

Перед первым использованием прибора сверьтесь с контрольным списком проверки.

Темы	Если ответ ДА <input checked="" type="checkbox"/> , никаких действий не требуется	Если ответ НЕТ ,
Прибор встроен в мебель в соответствии с инструкциями по сборке. Прибор НЕ может быть установлен отдельно.	<input type="checkbox"/>	Установите его в мебель в соответствии с требованиями. См. инструкции по установке.
Откройте и закройте дозатор моющих средств: избегайте столкновения с мебелью.	<input type="checkbox"/>	См. раздел «Добавление моющего средства и добавок».
Сливной шланг правильно подключен к канализации.	<input type="checkbox"/>	См. описание соединения шлангов в инструкции по установке.
Отсутствие утечек воды вокруг соединений шлангов.	<input type="checkbox"/>	См. предупреждение о подключении к водопроводу в инструкции по установке.
Прибор подключен к заземленной розетке.	<input type="checkbox"/>	См. раздел «Подключение к электросети».

Темы	Если ответ ДА <input checked="" type="checkbox"/> , никаких действий не требуется	Если ответ НЕТ,
Прибор выровнен и закреплен в устойчивом положении.	<input type="checkbox"/>	См. раздел «Установка».
Шланги и сетевой кабель не перекручены.	<input type="checkbox"/>	См. раздел «Подключение к электросети» и «Подключение к водопроводу».
Под прибором отсутствует ковер.	<input type="checkbox"/>	Снимите ковер.

i Запишите название модели, код изделия и серийный номер здесь и прикрепите чек к этой странице.

Модель (Мод.): Код изделия (Код изд.): Серийный номер (Сер.ном.):	
---	--

Первое использование

- i** В ходе установки или перед первым использованием внутри прибора можно заметить некоторое количество воды. Вода остается в приборе после полной заводской проверки работоспособности, которая производится чтобы потребитель гарантированно получил идеально работающий прибор, и не должна служить причиной для беспокойства.
1. Убедитесь, что подача электропитания не отключена, а водопроводный кран открыт.

2. Налейте 2 литра воды в отделение средств для стирки, отмеченное значком . Это приведет в действие систему слива.
 3. Налейте в отделение средства для стирки, отмеченное значком , небольшое количество средства.
 4. Не загружая в прибор белья, выберите и запустите программу для стирки изделий из хлопка на максимальной температуре.
- Эта процедура удалит из барабана и бака какие бы то ни было загрязнения.

Панель управления

Описание панели управления

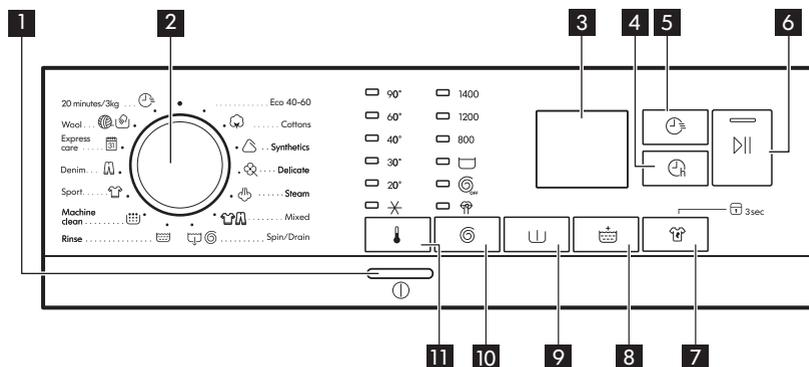

Не все опции/функции доступны для всех программ стирки. Проверить совместимость опций/функций и программ стирки можно в Главе «Таблица программ». В случае, если выбор одной из опций/функций исключает использование другой, прибор не позволит выбрать несовместимые опции/функции.

<p>1</p>	<p>Ⓛ Кнопка «Вкл/ Выкл»</p>	<p>На несколько секунд нажмите данную кнопку для включения или выключения прибора. При включении и выключении прибора будут выданы два различных звуковых сигнала. Поскольку функция автоотключения автоматически выключает прибор через несколько минут для экономии электроэнергии, для включения прибора снова нажмите данную кнопку. Подробнее см. параграф «Опция ожидания» главы «Ежедневное использование».</p>
<p>2</p>	<p>Селектор программ</p>	<p>Поверните ручку селектора программ для выбора нужной программы.</p>

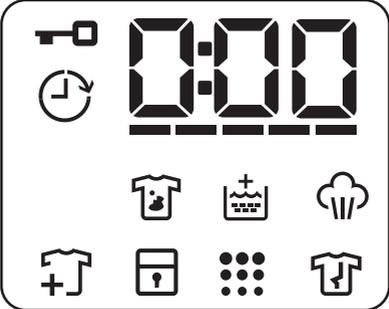
<p style="text-align: center;">3</p>	<p>Дисплей</p>	<div style="border: 1px solid black; padding: 10px; margin-bottom: 10px;">  </div> <ul style="list-style-type: none"> •  Индикатор блокировки дверцы: <ul style="list-style-type: none"> - Индикатор включен: дверцу открыть нельзя. Прибор работает или остановился с водой в баке. - Индикатор выключен: дверцу можно открывать. Программа закончена, или вода из бака слита. •  Индикатор отсрочки пуска. •  Цифровой индикатор может отображать: положение сброса (— — —); продолжительность программы (напр., 2:40); время отсрочки (напр., 2h); окончание цикла (E:00); код неисправности (напр., E20); индикатор ошибки (— — —). • Индикатор FlexTime -----. •  Индикатор выведения пятен. •  Индикатор дополнительного полоскания. •  Индикатор этапа обработки паром. •  Индикация «Добавить белье». Загорается в начале этапа стирки, пока еще можно установить прибор на паузу и добавить белье. •  Индикатор блокировки от детей. •  Индикация очистки машины. Данный значок уведомляет о том, что рекомендуется произвести очистку барабана. •  Индикатор этапа «антисминание».
<p style="text-align: center;">4</p>	<p> Сенсор «Отсрочка пуска»</p>	<p>С помощью этой опции можно отложить запуск программы на более удобное время. Многократным касанием кнопки установите требуемую отсрочку. Время увеличивается с интервалом в 1 час до максимального значения в 20 часов.</p>

<p>5</p>	 <p>Сенсорная кнопка FlexTime</p>	<p>Данная опция позволяет уменьшить продолжительности программы в зависимости от размера загрузки и степени загрязненности. При выборе программы стирки на дисплее отображается ее продолжительность по умолчанию и тире -----.</p> <p>Коснитесь данной кнопки для уменьшения времени продолжительности программы сообразно вашим требованиям. На дисплее отобразится новое значение продолжительности программы, а количество тире соответственно уменьшится:</p> <ul style="list-style-type: none"> ----- подходит для полной загрузки одежды обычной степени загрязненности. ---- подходит для быстрого цикла полной загрузки одежды легкой степени загрязненности. --- подходит для быстрого цикла обработки загрузки сниженного объема загрузки (рекомендуется половинная загрузка от максимального объема). - самый короткий цикл для того, чтобы освежить небольшое количество белья.
<p>6</p>	 <p>Сенсор «Пуск/Пауза»</p>	<p>Эта кнопка позволяет запустить или поставить на паузу выбранную программу стирки.</p>
<p>7</p>	 <p>Сенсорная кнопка выведения пятен и постоянно включенная опция «Защита от детей»  3s</p>	<ul style="list-style-type: none"> • Нажмите эту кнопку для включения опции выведения пятен . Данная опция предназначена для выведения стойких пятен. Налейте пятновыводитель в отделение PREWASH. • Для включения опции «Защита от детей» нажмите и удерживайте данную кнопку в течение 3 секунд  3s. Данная опция не позволяет детям играть с панелью управления: все элементы управления блокируются. Для отмены опции нажмите и удерживайте кнопку в течение 3 секунд.
<p>8</p>	 <p>Сенсорная кнопка «Дополнительное полоскание»</p>	<p>Данный прибор специально разработан для обеспечения экономии воды. Если необходимо прополоскать белье дополнительным количеством воды (дополнительное полоскание), выберите этот режим. Будет выполнено несколько дополнительных полосканий. Рекомендуется использовать данную опцию в случае аллергии на моющие средства.</p> <p> Загорится соответствующий индикатор над сенсором; он будет гореть постоянно в течение последующих циклов, пока данная опция не будет выключена.</p>

<p>9</p>	<p> Сенсор предварительной стирки</p>	<p>Опция используется для добавления к стирке этапа предварительной стирки при 30°C. Рекомендуется выбирать данную опцию для сильно загрязненного белья, особенно если на нем имеется песок, пыль, грязь или другие твердые частицы.</p>
<p>10</p>	<p> Сенсор опций отжима и дополнительных опций</p>	<p>При выборе программы прибор автоматически предлагает максимальную допустимую скорость отжима, за исключением программы Деним.</p> <p>Нажатием этой кнопки можно изменить заданную по умолчанию скорость отжима или задать одну из дополнительных опций отжима:</p> <ul style="list-style-type: none"> • Остановка с водой в баке . Загорится соответствующий индикатор. Заключительный отжим не производится. После последнего полоскания вода не сливается для предотвращения образования складок на белье. Программа стирки завершается с водой в барабане. Дверца остается заблокированной, а барабан регулярно совершает вращения для предотвращения образования складок. Чтобы открыть дверцу, необходимо слить воду. См. «Слив воды по окончании цикла» в главе «Ежедневное использование». • Без отжима . Загорится соответствующий индикатор. Используйте данную опцию для отключения этапа отжима. Прибор выполняет только этап слива воды для выбранной программы стирки. Используйте данную опцию для очень деликатных тканей. Для некоторых программ стирки на этапе полоскания используется больший объем воды. • Тихий цикл . Загорится соответствующий индикатор. Промежуточный и заключительный этапы отжима отменяются, и программа завершается, когда в баке есть вода. Дверца остается заблокированной. Барабан регулярно совершает вращения для предотвращения образования складок. Чтобы открыть дверцу, необходимо слить воду. См. «Слив воды по окончании цикла» в главе «Ежедневное использование». <p>Поскольку программа отличается низкой шумностью, ее удобно использовать в ночное время, когда стоимость электроэнергии ниже. В некоторых программах при полоскании используется большее количество воды.</p> <p> Прибор автоматически произведет слив воды приблизительно через 18 часов.</p>

<p>11</p>	<p>🔧 Сенсорная кнопка «Температура»</p>	<p>При выборе программы стирки прибор автоматически пред- лагает температуру по умолчанию. С помощью данной оп- ции можно изменить температуру. При этом загорится индикатор заданной температуры. Индикатор ✖ = холодная вода.</p>
------------------	---	---

Языковые наклейки

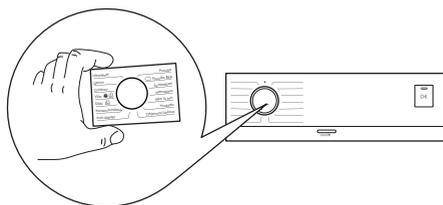

Вместе с прибором поставляется языковые наклейки на нескольких языках.

Нужную наклейку можно наклеить вокруг селектора программ.

Программы

Таблица программ

<p>Программа Температура по умолчанию Диапазон температуры</p>	<p>Эталонная скорость отжима Диапазон скорости отжима (об/мин)</p>	<p>Макс. загрузка</p>	<p>Описание программы (Тип загрузки и степень загрязненности)</p>
<p>Есо 40-60 40 °С 1)</p>	<p>1400 об/мин (1400–800 об/мин.)</p>	<p>8.0 кг</p>	<p>Белый и цветной хлопок. Обычная степень загрязненности. Энергопотребление уменьшается, а продолжительность программы стирки увеличивается, что обеспечивает хорошие результаты стирки.</p>
<p>🌀 Хлопок 40 °С 90 °С — Без нагрева</p>	<p>1400 об/мин (1400 – 800)</p>	<p>8.0 кг</p>	<p>Белый и цветной хлопок. Обычная и сильная загрязненность.</p>
<p>🗑️ Синтетика 40 °С 60 °С — Без нагрева</p>	<p>1200 об/мин (1200 – 800)</p>	<p>3.0 кг</p>	<p>Изделия из синтетических или смешанных тканей. Обычная степень загрязненности.</p>

<p>Программа Температура по умолчанию Диапазон тем- пературы</p>	<p>Эталонная скорость от- жима Диапазон скорости отжима (об/мин)</p>	<p>Макс. загруз- ка</p>	<p>Описание программы (Тип загрузки и степень загрязненности)</p>
 <p>Деликатные ткани 30 °С 40 °С — Без на- грева</p>	<p>1200 об/мин (1200 – 800)</p>	<p>2.0 кг</p>	<p>Деликатные ткани, например, из акрила, вискозы, полиэстера и смешанных тканей, требующих более мягкой стирки. Обычная и легкая степень загрязненности.</p>
 <p>Пар</p>	<p>-</p>	<p>1.0 кг</p>	<p>Программа обработки паром для хлопка и синтетических тканей. Данный цикл используется для устранения неприятных запахов с белья.²⁾</p>
 <p>Смешанные ткани 30 °С 40 °С — Без на- грева</p>	<p>1200 об/мин (1200 – 800)</p>	<p>3.0 кг</p>	<p>Синтетические или смешанные ткани. Обычная степень загрязненности.</p>
 <p>Отжим/слив</p>	<p>1400 об/мин (1400 – 800)</p>	<p>8.0 кг</p>	<p>Все ткани за исключением шерсти и деликатных тканей. Отжим белья и слив воды из барабана.</p>
 <p>Полоскание</p>	<p>1400 об/мин (1400 – 800)</p>	<p>8.0 кг</p>	<p>Все ткани за исключением шерсти и вещей, требующих бережного обращения. Програма ополаскивания и отжима белья. По умолчанию используется скорость отжима, предусмотренная для изделий из хлопка. Уменьшите скорость отжима согласно типу ткани. При необходимости установите опцию Дополнительное ополаскивание для добавления количества циклов ополаскивания. При пониженной скорости отжима прибор производит ряд щадящих ополаскиваний и короткий отжим.</p>

Программа Температура по умолчанию Диапазон температуры	Эталонная скорость отжима Диапазон скорости отжима (об/мин)	Макс. загрузка	Описание программы (Тип загрузки и степень загрязненности)
 Очистка машины 60 °С	1200 об/мин (1200 – 800)	-	Профилактический цикл с горячей водой предназначен для очистки и освежения барабана и удаления возможных отложений. Для достижения оптимальных результатов запускайте данный цикл раз в месяц. Перед запуском цикла извлеките из барабана все вещи. Переместите заслонку отделения WASH дозатора моющего средства в верхнее положение. Вылейте в отделение для этапа стирки хлорсодержащий отбеливатель или средство для очистки стиральных машин. НЕ ИСПОЛЬЗУЙТЕ оба средства одновременно.  После очистки барабана запустите цикл ополаскивания полоскания с пустым барабаном и без средства для стирки, чтобы удалить остатки хлорсодержащего отбеливателя.
 Спорт 30 °С 40 °С — Без нагрева	1200 об/мин (1200 – 800)	3.0 кг	Спортивные изделия из синтетики. Данная программа предназначена для щадящей стирки современной спортивной одежды для занятий на открытом воздухе. Она также подойдет для одежды для занятий в зале, на велосипеде, для бега и аналогичных применений.
 Деним 30 °С 40 °С — Без нагрева	800 об/мин (1200 – 800)	3.0 кг	Специальная программа для джинсовой ткани с щадящим этапом отжима для уменьшения выцветания и возникновения пятен. Для достижения оптимального ухода рекомендуется уменьшение объема загрузки.
 Экспресс-уход 40 °С 60 °С — Без нагрева	1200 об/мин (1200 – 800)	3.0 кг	Хлопковые и смешанные ткани. Легкая степень загрязненности. Ежедневная стирка: оптимальные результаты стирки и идеальный уход за короткое время.

Программа Температура по умолчанию Диапазон температуры	Эталонная скорость отжима Диапазон скорости отжима (об/мин)	Макс. загрузка	Описание программы (Тип загрузки и степень загрязненности)
 Шерсть 40 °С 40 °С — Без нагрева	1200 об/мин (1200 – 800)	1.5 кг	Шерсть, пригодная для машинной стирки, а также шерстяные изделия, подлежащие ручной стирке, и другие ткани с символом «ручная стирка» на этикетке.³⁾
 20 минут/3 кг 30°С 40–30 °С	1200 об/мин (1200 – 800)	3.0 кг	Очень короткий цикл для изделий из хлопка из синтетики легкой степени загрязненности или ношенные один раз.

1) В соответствии с регламентом Комиссии ЕС 2019/2023 данная программа с выбранной температурой 40 °С подходит для стирки в одном цикле хлопчатобумажного белья обычной загрязненности, рассчитанного на стирку при 40 °С или при 60 °С.



Температура, которой достигает белье, продолжительность программы и другие данные приведены в главе «Показатели потребления».

Как правило, наиболее эффективными с точки зрения энергопотребления являются программы, работающие при более низкой температуре и имеющие большую продолжительность.

2) Пар не удаляет запахи от животных.

3) Во время этого цикла барабан медленно вращается для обеспечения щадящей стирки. Может показаться, что барабан не вращается или вращается ненадлежащим образом, но для данной программы такое поведение является нормальным.

Совместимость программных опций

Программа					 1)		 2)		
Eco 40-60	■	■	■		■	■	■	■	■
	■	■	■	■	■	■	■	■	■
	■	■	■	■	■	■	■	■	■
	■	■	■	■	■	■	■	■	■
								■	■
	■	■	■	■	■	■		■	■
	■		■					■	

Про- грамма									
	■	■	■			■		■	
	■		■					■	
	■	■	■		■	■		■	
	■	■	■	■		■	■	■	
	■	■	■	■	■	■	■	■	
	■	■	■					■	
	■		■					■	

1) Опции «Предварительная стирка» и «Выведение пятен» нельзя выбрать одновременно.

2) Данная опция недоступна при температуре стирки ниже 40°C.

Подходящие моющие средства для каждой программы

Программа	Универсальный порошок ¹⁾	Жидкое универсальное средство	Жидкость для цветного белья	Деликатные шерстяные изделия	Специальная
Eco 40-60	▲	▲	▲	--	--
	▲	▲	▲	--	--
	▲	▲	▲	--	--
	--	--	--	▲	▲
	--	▲	▲	--	--
	--	▲	▲	--	▲
	--	--	▲	▲	▲
	--	▲	▲	▲	▲
	--	--	--	▲	▲
	--	▲	▲	--	--

1) При температуре выше 60 °C рекомендуется использовать порошковое моющее средство.

▲ = Рекомендуется

-- = Не рекомендуется

Параметры

Звуковая сигнализация

Прибор имеет возможность выдачи разнообразных звуковых сигналов, выдаваемых в следующих случаях:

- При включении вами прибора (особый короткий сигнал).
- При выключении вами прибора (особый короткий сигнал).
- При касании кнопок (щелчки).
- При недопустимом выборе (3 коротких сигнала).
- При завершении программы (последовательность звуков, длящаяся примерно 2 минуты).
- При неисправности прибора (последовательность звуков, длящаяся примерно 5 минут).

Для **включения/выключения** звуковой сигнализации по окончании программы одновременно коснитесь кнопок  и  и удерживайте их в течение 2 секунд. На дисплее высветится Вкл или Выкл.

-  При обнаружении неисправности звуковые сигналы будут выдаваться даже в случае их отключения.

Защита от доступа детей 3s

С помощью этой опции можно заблокировать панель управления от детей.

Чтобы **включить/выключить** эту опцию, нажмите и удерживайте кнопку «Выведение пятен» , пока на дисплее не **загорится/погаснет** индикатор .

После его включения прибор будет использовать данную опцию в качестве настройки по умолчанию даже после выключения или смены/сброса программы. При нажатии любой кнопки индикатор  указывает на то, что все кнопки заблокированы.

В течение нескольких секунд после включения прибора функция «Защита от детей» может быть недоступна.

Ежедневное использование

-  **ВНИМАНИЕ!** См. главы, содержащие Сведения по технике безопасности.

Включение прибора

1. Вставьте вилку сетевого шнура в розетку.
2. Откройте вентиль подачи воды.
3. Включите прибор, нажав и удерживая в течение нескольких секунд кнопку Вкл/Выкл .

Прозвучит короткий звуковой сигнал.

Установка программы

1. Поверните селектор программ на требуемую программу стирки.

Индикатор кнопки Пуск/Пауза  замигает.

На дисплее отобразится ориентировочная продолжительность программы.

2. Для изменения температуры или скорости отжима коснитесь соответствующих кнопок.
3. При необходимости задайте одну или более опций, коснувшись соответствующих кнопок. Загорятся соответствующие индикаторы.

- i** В случае, если выбор **недопустим**, будет выдан звуковой сигнал, а на дисплее высветится — — —.

Загрузка белья

1. Откройте дверцу прибора.
2. Перед загрузкой вещей в прибор выньте из карманов все их содержимое и расправьте вещи.
3. Поместите белье в барабан по одной вещи за раз.

Не превышайте рекомендованный максимальный объем загрузки для каждой программы.

4. Плотно закройте дверцу.

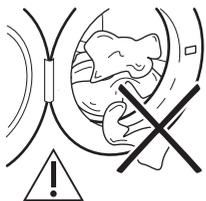

Убедитесь, что между уплотнителем и дверцей не зажато белье во избежание риска протечки и повреждения белья.

- ⚠ ВНИМАНИЕ!** Стирка сильно загрязненных маслом или жиром вещей может привести к повреждению резиновых деталей стиральной машины.

Добавление средства для стирки и добавок

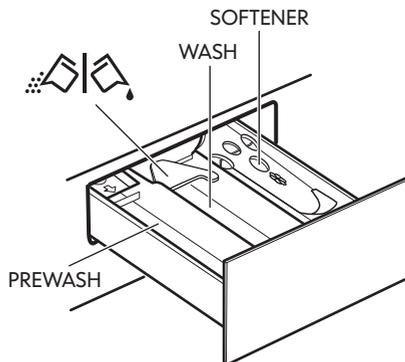

PREWASH - Отделение для мощного средства, используемого на этапе предварительной стирки, замачивания или выведения пятен. Мощное средство для предварительной стирки и замачивания добавляется в начале программы стирки

WASH - Отделение средства для стирки, используемого на этапе стирки.

SOFTENER - Отделение для кондиционера для белья и других жидких добавок (кондиционера для тканей, средства для подкрахмаливания).

MAX - Максимально допустимый уровень для жидких добавок.

 - Заслонка для порошкового или жидкого мощного средства.

i При дозировке моющих средств и добавок руководствуйтесь указаниями изготовителя и не превышайте отметку **MAX** на стенке дозатора моющих средств. Подробнее о том, как отмерить необходимое количество моющих средств, см. «Степени жесткости воды». Кондиционер для белья или крахмальные добавки необходимо заливать в отделение дозатора перед запуском программы стирки.

i После цикла стирки при необходимости устранили остатки моющего средства из отделения дозатора моющего средства.

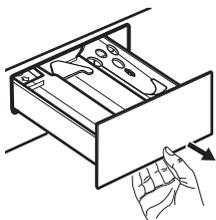

Потяните отделение дозатора моющего средства на себя до упора.

Налейте моющее средство в отделение WASH или в соответствующее отделение, если этого требует выбранная программа/опция.



Для порошкового средства для стирки: заслонка поднята вверх.

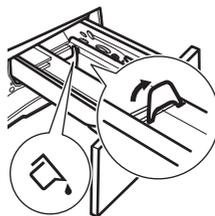

Для жидкого средства для стирки: заслонка опущена вниз.

В случаях, если заслонка установлена в положение для использования жидкого моющего средства:

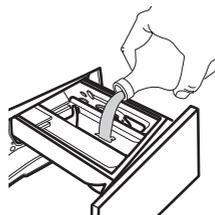

- Не используйте гелеобразные или густые жидкие моющие средства.
- Не превышайте дозировку жидкого моющего средства, указанную на заслонке.
- Не используйте этот этап предварительной стирки.
- Не используйте функцию отсрочки пуска.

Налейте смягчитель для ткани и другие добавки в отделение, помеченное значком  (запрещается превышать отметку **MAX**).



Осторожно закройте отделение дозатора моющего средства. Убедитесь, что заслонка не препятствует закрыванию отделения.

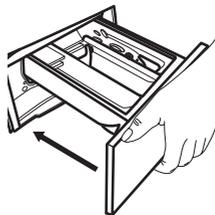

Установка программы

1. Поверните селектор программ на требуемую программу стирки.

Индикатор кнопки Пуск/Пауза  замигает.

На дисплее отобразится ориентировочная продолжительность программы.

2. Для изменения температуры или скорости отжима коснитесь соответствующих кнопок.
3. При необходимости задайте одну или более опций, коснувшись соответствующих кнопок. Загорятся соответствующие индикаторы.

 В случае, если выбор **недопустим**, будет выдан звуковой сигнал, а на дисплее высветится — — —.

Запустите программу

Коснитесь кнопки Пуск/Пауза  для запуска программы. Соответствующий индикатор перестанет мигать и загорится постоянным светом. Имеется возможность запуска программы, когда индикатор кнопки не горит и не мигает (т.е. когда ручка выбора программ установлена в неверное положение). Начнется выполнение программы; дверца будет заблокирована. На дисплее отображается индикатор .

 Перед набором воды на короткое время может включиться сливной насос.

Запуск программы с отсрочкой пуска

1. Последовательным касанием кнопки отсрочки пуска  добейтесь отображения на дисплее требуемого времени отсрочки. На дисплее отображается индикатор .
2. Коснитесь кнопки «Пуск/Пауза» . Прибор заблокирует дверцу и начнет выполнение обратного отсчета

времени, оставшегося до пуска. На

дисплее отображается индикатор . По окончании обратного отсчета произойдет автоматический запуск программы.

Отмена отсрочки пуска после запуска обратного отсчета

Для отмены отсрочки пуска:

1. Нажмите кнопку «Пуск/Пауза» , чтобы перевести прибор в режим паузы. Замигает соответствующий индикатор.
2. Последовательным касанием кнопки отсрочки пуска  добейтесь отображения на дисплее  и выключения индикатора .
3. Снова нажмите кнопку Пуск/Пауза  для немедленного запуска программы.

Изменение отсрочки пуска после запуска обратного отсчета

Для изменения отсрочки пуска:

1. Нажмите кнопку «Пуск/Пауза» , чтобы перевести прибор в режим паузы. Замигает соответствующий индикатор.
2. Последовательным касанием кнопки отсрочки пуска  добейтесь отображения на дисплее требуемого времени отсрочки.
3. Снова коснитесь кнопки отсрочки пуска , чтобы запустить новый обратный отсчет.

Определение максимальной загрузки AutoAdjust System

После касания кнопки Пуск/Пауза :

1. AutoAdjust System приступает к определению веса загрузки для вычисления фактической продолжительности программы. Во время данной фазы расположенный под цифрами дисплея текущего

времени индикатор  воспроизводит простую анимацию.

2. Примерно через 15-20 минут индикатор  исчезает и на дисплее отображается продолжительность нового цикла. Прибор автоматически корректирует продолжительность программы согласно загрузке для достижения идеальных результатов стирки за минимально возможное время.

Постановка программы на паузу и изменение опций

Во время работы программы допускается изменение **только ряда** опций:

1. Коснитесь кнопки Пуск/Пауза . Замигает соответствующий индикатор.
2. Внесите изменения в опции. На дисплее изменятся соответствующие показатели.
3. Снова коснитесь кнопки Пуск/Пауза .

Программа стирки продолжит работу.

Отмена выполняющейся программы

1. Для отмены программы и выключения прибора нажмите на кнопку «Вкл/Выкл.» .
2. Снова включите прибор нажатием на кнопку «Вкл/Выкл» .

-  Если этап AutoAdjust System уже был выполнен и началась заливка в прибор воды, при выполнении новой программы **этап AutoAdjust System не повторяется**. Вода и моющее средство не сливаются во избежание лишних затрат.

Имеется альтернативный метод отмены:

1. Поверните селектор программ в положение «Сброс» .
2. Подождите 1 секунду. На дисплее отображается .

Теперь можно выбрать новую программу стирки.

Открытие дверцы

-  **ВНИМАНИЕ!** Если температура или уровень воды в барабане слишком высок и/или барабан еще вращается, открывать дверцу нельзя.

-  **Добавление белья.**
Рекомендуется добавлять одежду, пока светится .

Во время выполнения программы или при отложенном запуске крышка прибора остается заблокированной. На дисплее появится индикатор .

1. Коснитесь кнопки «Пуск/Пауза» . Индикация блокировки дверцы пропадет с дисплея.
2. Откройте дверцу прибора. При необходимости добавьте или извлеките вещи. Закройте дверцу и опять нажмите на кнопку «Пуск/Пауза» .

Работа программы или функции отложенного запуска продолжится. Дверцу можно открыть по окончании программы. Также можно выбрать программу   для слива воды, а затем нажать кнопку «Пуск/Пауза» .

Окончание программы

По окончании программы прибор автоматически останавливается. Выдается звуковой сигнал (если он включен). На дисплее отображается . Индикатор, встроенный в кнопку «Пуск/Пауза» , гаснет.

Блокировка дверцы отключается, а индикатор  гаснет.

1. Выключите прибор нажатием на кнопку «Вкл/Выкл» .

Через пять минут после окончания программы стирки функция экономии электроэнергии автоматически выключит прибор.

-  При повторном включении прибора на дисплее отображается окончание предыдущей программы. Для выбора нового цикла поверните селектор программ.
- 2. Выньте белье из прибора.
- 3. Убедитесь, что барабан пуст.
- 4. Оставьте дверцу и отделение дозатора моющих средств приоткрытыми для предотвращения образования плесени и неприятных запахов.
- 5. Закройте водопроводный кран.

Слив воды после завершения цикла

В случае выбора программы или опции, по окончании которых в баке остается вода, выполнение программы завершается, но:

- В области времени отображается , а на дисплее отображается индикатор блокировки дверцы .
 - Начинает мигать индикатор кнопки «Пуск/Пауза» .
 - барабан по-прежнему продолжает вращаться с периодическими паузами для предотвращения образования складок на белье.
 - Дверца остается заблокированной.
 - Чтобы открыть дверцу, необходимо слить воду.
1. При необходимости коснитесь кнопки «Отжим»  для уменьшения заданной прибором скорости отжима.
 2. Нажмите кнопку «Пуск/Пауза» : прибор произведет слив воды и отжим.

Индикатор опции  или  гаснет.

-  Если была выбрана опция , а скорость отжима не была изменена, то при нажатии кнопки «Пуск/Пауза»  прибор выполняет только слив.

3. По окончании программы и выключении индикатора блокировки дверцы  дверцу можно будет открыть.
4. Выключите прибор, нажав и удерживая в течение нескольких секунд кнопку «Вкл/Выкл» .
5. Закройте водопроводный кран.

Режим ожидания

Опция ожидания автоматически выключает прибор для снижения потребления электроэнергии, если:

- Прибор не используется в течение 5 минут и не выполняется ни одна программа. Снова включите прибор нажатием кнопки «Вкл/Выкл» .
 - Через 5 минут по окончании программы. Снова включите прибор нажатием кнопки «Вкл/Выкл» .
- На дисплее отобразится окончание последней программы. Для выбора нового цикла поверните селектор программ.

Если селектор программ установлен в положение «Сброс» , прибор автоматически выключится через 30 секунд.

-  В случае выбора программы или опции, при окончании которой в баке остается вода, функция ожидания **не отключает** прибор, чтобы напомнить о необходимости слива воды.

Полезные советы

⚠ ВНИМАНИЕ! См. главы, содержащие Сведения по технике безопасности.

Загрузка белья

- Рассортируйте белье следующим образом: белое белье, цветное белье, синтетику, деликатное белье и изделия из шерсти.
- Следуйте инструкциям, приведенным на ярлыках вещей с информацией по уходу за ними.
- Не стирайте одновременно белое и цветное белье.
- Некоторые цветные вещи могут обесцвечиваться при первой стирке. Первые несколько стирок рекомендуется стирать их отдельно.
- Застегните наволочки, закройте молнии, зацепите крючки, защелкните кнопки. Завяжите ремешки.
- Выверните многослойные изделия, изделия из шерсти и вещи с аппликациями.
- Заранее обработайте стойкие пятна.
- При помощи специального средства для стирки отстирайте сильно загрязненные места.
- Обращайтесь со шторами с осторожностью. Удалите крючки или поместите занавески в мешок для стирки или наволочку.
- Не стирайте белье с необработанными краями или с разрезами.
- Помещайте небольшие вещи и деликатные вещи (например, бюстгалтеры с косточками, ремни, колготки и т.д.) в мешок для стирки.
- Избегайте стирки одежды с большим количеством шерсти домашних животных или одежды низкого качества, дающей много ворса, который может забить контур слива и привести к необходимости обращения в сервисный центр.

Стойкие пятна

Вода и средство для стирки могут не справиться с некоторыми пятнами.

Такие загрязнения рекомендуется обработать заранее до загрузки одежды в прибор.

В продаже имеются специализированные средства для выведения пятен. Используйте пятновыводители, подходящие к конкретному типу пятен и ткани.

Не брызгайте на одежду пятновыводителем рядом с прибором, так как он может вызвать разрушение пластиковых деталей.



Тип и количество моющего средства

Выбор моющего средства и правильного его количества не только влияет на качество стирки, но и позволяет избежать лишних затрат и защитить окружающую среду.

- Используйте только моющие средства и добавки, предназначенные специально для стиральных машин. Во-первых, следуйте этим общим правилам.
 - Стиральные порошки для всех типов тканей, не считая деликатных тканей. Для гигиенической обработки белья и стирки белого белья выбирайте порошковые средства, содержащие отбеливающие вещества.

- Жидкие моющие средства, предпочтительные для низкотемпературных программ стирки (макс. температура 60°C) для всех типов тканей или специально предназначенные для стирки только шерстяных изделий.
- Выбор тип и количества моющего средства зависит от типа ткани (тонкие ткани, шерсть, хлопок и т.д.) цвета одежды, величины загрузки, степени загрязненности белья, температуры стирки и жесткости используемой воды.
- Следуйте инструкциям, приведенным на упаковке моющих или других средств, не превышая указанный максимальный уровень (**MAX**).
- Не смешивайте моющие средства различных типов.
- Используйте меньше моющего средства, если:
 - вы стираете небольшое количество белья;
 - белье слабо загрязнено;
 - во время стирки образуется много пены.
- При использовании моющего средства в таблетках или дозирочных пакетах помещайте их внутрь барабана, а не в дозатор моющего средства.

Последствия недостаточного количества моющего средства:

- неудовлетворительные результаты стирки;
- серый цвет загруженного белья после стирки;
- грязная одежда;
- плесень в приборе.

Последствия избыточного количества моющего средства:

- чрезмерное пенообразование;
- снижение качества стирки;
- неудовлетворительное качество ополаскивания;
- увеличение негативного воздействия на окружающую среду.

Советы по экологии

Чтобы экономить воду, электроэнергию и защитить окружающую среду, примите во внимание следующие рекомендации:

- **Белье обычной степени загрязненности** можно стирать **без предварительного замачивания** для экономии моющего средства, воды и времени (это означает и меньшее загрязнение окружающей среды!)
- Загрузка прибора **максимальным для каждой из программ объемом белья позволяет снизить энергозатраты и расход воды.**
- При должной обработке пятна и небольшие загрязнения можно удалить; затем белье можно стирать при более низкой температуре.
- При выборе нужного количества моющего средства используйте количество, рекомендованное производителем моющего средства, а также узнайте жесткость воды в вашей водопроводной сети. См. главу «Жесткость воды».
- **Перед загрузкой белья в сушильный барабан** задайте в выбранной вами программе стирки **максимально возможную скорость отжима.** Это сэкономит энергию во время сушки!

Градусы жесткости воды

Жесткость воды измеряется в так называемых градусах жесткости. Информацию о жесткости воды в месте проживания можно получить в службе водоснабжения или от местных органов власти.

Тип	Градусы жесткости воды	
	градусы по немецкому стандарту (dH°)	градусы по французскому стандарту (°Т.Н.)
Мягкая	0-7	0-15

Средний	8-14	16-25
Жесткая	15-21	26-37
Очень жесткая	> 21	> 37

i Смягчитель воды следует добавлять при стирке в воде со средней и высокой жесткостью. Следуйте указаниям изготовителя. После этого количество моющего средства можно скорректировать (уменьшить) в соответствии со смягчением воды.

Уход и очистка

⚠ ВНИМАНИЕ! См. главы, содержащие Сведения по технике безопасности.

График периодической очистки

Периодическая очистка продлевает срок службы вашего прибора.

После каждого цикла держите дверцу и дозатор моющего средства приоткрытыми для обеспечения циркуляции воздуха и испарения влаги внутри прибора: это предотвратит образование плесени и неприятных запахов.

Если прибор не используется длительное время: закройте кран подачи воды и выньте вилку кабеля питания из розетки.

Примерный график периодической очистки:

Удаление накипи	Два раза в год
Профилактическая стирка	Раз в месяц
Очистка уплотнителя дверцы	Каждые два месяца
Очистка барабана	Каждые два месяца
Очистка дозатора моющего средства	Каждые два месяца
Очистка фильтра сливного насоса	Два раза в год

Очистка наливного шланга и фильтра клапана	Два раза в год
--	----------------

В следующих параграфах описано, как следует очищать каждую деталь.

Удаление посторонних предметов

i Перед запуском цикла убедитесь в том, что карманы пусты, а все шнурки и аналогичные элементы завязаны. См. раздел «Загрузка белья» в главе «Советы и рекомендации».

Удалите посторонние предметы (например, металлические защелки, кнопки, монеты и т. д.), которые могут находиться в уплотнителе дверцы, фильтрах и барабане. См. разделы «Дверной уплотнитель со сдвоенной кромкой-уловителем», «Очистка барабана», «Очистка сливного насоса» и «Очистка наливного шланга и фильтра клапана». При необходимости обратитесь в авторизованный сервисный центр.

Очистка наружных поверхностей

Для очистки прибора используйте только теплый слабый мыльный раствор. Полностью высушите все поверхности. Не используйте абразивные чистящие губки и другие абразивные материалы.

⚠ ПРЕДУПРЕЖДЕНИЕ Не используйте спирт, растворители или химические средства.

⚠ ПРЕДУПРЕЖДЕНИЕ Не производите очистку металлических поверхностей при помощи чистящих средств на основе хлора.

Удаление накипи

i Если вода в вашем регионе имеет высокую или среднюю жесткость, рекомендуется использовать смягчитель воды для стиральных машин. Если жесткость превышает 8dH, то вода имеет высокую или среднюю жесткость.

Регулярно проверяйте, не образовалась ли в барабане накипь.

Обычные моющие средства содержат в своем составе смягчающие добавки, и тем не менее рекомендуется запускать цикл с пустым барабаном и средством для удаления накипи.

i Всегда следуйте инструкциям, приведенным на упаковке данных средств.

Профилактическая стирка

Многочисленное и длительное использование программ, использующих низкую температуру, может стать причиной отложений моющего средства и остатков ворса, а также размножения бактерий внутри барабана и бака. Это может привести к неприятным запахам и образованию плесени. Для устранения данных отложений и очистки внутренних компонентов приборов регулярно (не менее раза в месяц) запускайте цикл профилактической стирки.

i См. параграф «Очистка барабана».

Уплотнитель дверцы

Регулярно проверяйте состояние уплотнителя дверцы и удаляйте все предметы с его внутренней стороны.



Очистка барабана

Регулярно проверяйте состояние барабана на предмет нежелательных отложений.

Отложения ржавчины в барабане могут образоваться вследствие попадания постороннего ржавого предмета при стирке или использования водопроводной воды с содержанием железа

Очистите барабан с помощью специального средства для чистки предметов из нержавеющей стали.

i Всегда следуйте инструкциям, приведенным на упаковке данных средств. Не используйте для чистки барабана чистящие средства, имеющую кислотную основу или содержащие хлор, а также металлические губки.

Для основательной очистки:

1. Выньте все белье из барабана.
2. Запустите программу Очистка машины (🧼). Подробнее см. «Таблицу программ стирки».
3. Добавьте в пустой барабан небольшое количество порошкового моющего средства, чтобы удалить оставшиеся загрязнения.

i Иногда в конце цикла на дисплее может отображаться значок : это рекомендация выполнить «очистку барабана». По окончании очистки барабана значок исчезает.

Чистка отделения дозатора моющих средств и ниши, в которую он устанавливается

Регулярно производите очистку отделения дозатора во избежание образования отложений засохшего моющего средства, комков кондиционера для белья и/или роста плесени. В этом случае действуйте следующим образом:

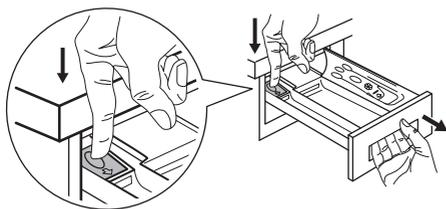

Чтобы извлечь отделение, нажмите вниз рычаг и потяните его на себя.

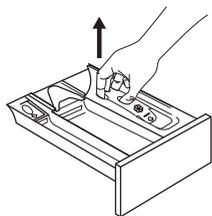

Для облегчения чистки можно также снять верхнюю часть отделения для добавок.

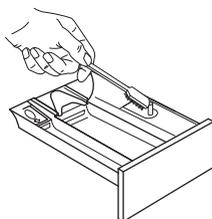

Используйте маленькую щеточку для очистки отсека и удаления остатков моющих средств.



Промойте все съемные части дозатора проточной водой, чтобы удалить все остатки скопившегося порошка.

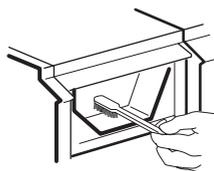

Используйте ту же щеточку, чтобы прочистить отсек, тщательно удалив все остатки моющих средств из его верхней и нижней части.

После очистки дозатора моющих средств и отсека, в который он устанавливается, установите дозатор на место и запустите программу полоскания без белья, чтобы смыть все остатки.

Очистка фильтра сливного насоса

! **ВНИМАНИЕ!** Выньте вилку сетевого шнура из розетки.

i Регулярно проверяйте состояние фильтра сливного насоса и не забывайте его очищать.

Выполните очистку сливного насоса, если:

- Прибор не сливает воду.
- Барабан не вращается.
- Прибор издает необычный шум, вызванный блокированием сливного насоса.
- На дисплее высвечивается код неисправности **E20**.

⚠ ВНИМАНИЕ!

- Не извлекайте фильтр во время работы прибора.
- Не производите очистку насоса, если в приборе находится горячая вода. Подождите, пока вода не остынет

Для очистки насоса выполните следующие действия:

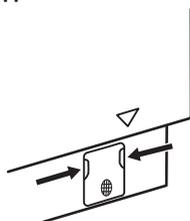

1. Откройте крышку насоса.

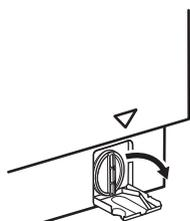

2. Подставьте под нишу под сливным насосом подходящий контейнер, чтобы собрать вытекающую воду. Всегда держите под рукой тряпку, чтобы вытереть воду, которая может пролиться при снятии фильтра.

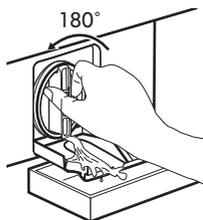
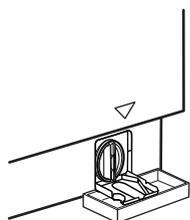

3. Чтобы снять фильтр, поверните его против часовой стрелки на 180 градусов, не вынимая. Дайте воде вытечь.

4. Когда контейнер наполнится, снова завинтите фильтр и слейте воду из контейнера.

5. Повторяйте шаги 3 и 4, пока вода не перестанет вытекать.

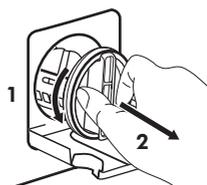

6. Чтобы снять фильтр, поверните его против часовой стрелки.



7. При необходимости удалите из углубления фильтра ворс и посторонние объекты. Убедитесь, что крыльчатка насоса свободно вращается. Если она не вращается, обратитесь в авторизованный сервисный центр.



8. Промойте фильтр под струей воды.

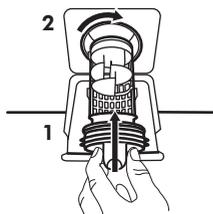

9. Вставьте фильтр обратно по специальным направляющим, поворачивая его по часовой стрелке. Убедитесь, что фильтр затянут надлежащим образом во избежание протечек.

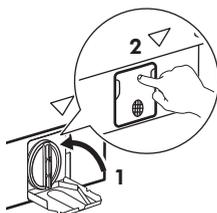

10. Закройте крышку насоса.

После выполнения операции экстренного слива воды необходимо повторно включить систему слива:

1. Залейте 2 литра воды в отделение дозатора моющего средства для основной стирки.
2. Запустите программу, чтобы слить воду.

Очистка впускного фильтра и фильтра клапана

Если прибор наполняется водой слишком долго или не наполняется, кнопка пуска мигает красным цветом. Проверьте, не засорен ли впускной фильтр и фильтр клапана (подробнее см. Главу «Поиск и устранение неисправностей»).

Действуйте следующим образом:



- Закройте водопроводный вентиль.
- Отвинтите шланг от крана.
- Прочистите фильтр в шланге жесткой щеткой.
- Снова плотно привинтите наливной шланг к крану.

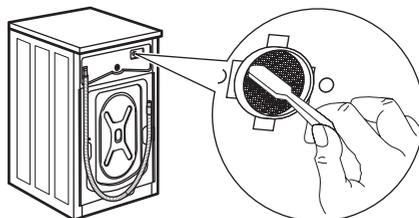

- Отвинтите шланг от прибора. Держите рядом тряпку, т.к. может вытечь вода.
- Прочистите фильтр клапана жесткой щеткой или тряпкой.

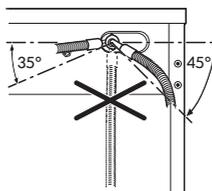

- Привинтите наливной шланг обратно к прибору, повернув его влево или вправо в зависимости от места установки прибора. Правильно затяните контргайку, чтобы не допустить утечки воды.

- Откройте водопроводный вентиль.

Экстренный слив

Если прибор не может выполнить слив воды, проведите процедуру, описанную в Параграфе «Чистка сливного насоса». При необходимости очистите насос.

После выполнения операции экстренного слива воды необходимо повторно включить систему слива:

1. Залейте 2 литра воды в отделение дозатора моющего средства для основной стирки.
2. Запустите программу, чтобы слить воду.

Меры против замерзания

Если прибор установлен в месте, где температура может достигать значений около нуля градусов или опускаться ниже 0°C, удалите из наливного шланга и сливного насоса оставшуюся там воду.

1. Выньте вилку сетевого кабеля из розетки.

2. Закройте водопроводный вентиль.
3. Поместите оба конца наливного шланга в контейнер и дайте воде вытечь из шланга.
4. Слейте воду из сливного насоса. См. операции, выполняемые для экстренного слива воды.
5. После слива воды из сливного насоса подключите наливной шланг.



ВНИМАНИЕ! Перед тем, как вновь использовать прибор, убедитесь, что температура превышает 0°C.

Производитель не несет ответственности за ущерб, вызванный воздействием низких температур.

Поиск и устранение неисправностей



ВНИМАНИЕ! См. главы, содержащие Сведения по технике безопасности.

Введение

Прибор не запускается или останавливается во время работы.

Сначала попытайтесь найти решение проблемы (см. таблицу). В случае повторного возникновения неисправности обратитесь в авторизованный сервисный центр.



ВНИМАНИЕ! Перед выполнением любых операций выключите прибор.

В случае ряда проблем прибором могут выдаваться звуковые сигналы, кнопка

Пуск/Пауза  **может постоянно мигать, а на дисплее высвечиваться коды ошибок:**

- **E NO** - Нестабильная работа электросети. Дождитесь стабилизации электросети.
- **E 9 1** - Отсутствует обмен данными между электронными компонентами прибора. Выключите и снова включите прибор. Программа не завершена надлежащим образом или прибор прекратил работу слишком рано. Если данный код ошибки появится повторно, обратитесь в авторизованный сервисный центр.
- **E 10** - В прибор не поступает как следует вода. После надлежащей проверки снова запустите прибор, нажав кнопку Пуск/Пауза ; прибор попытается продолжить выполнение цикла. Если состояние неисправности сохранится, снова будет выдан код ошибки.
- **E 20** - Прибор не сливает воду.

- **E40** - Дверца прибора открыта или не закрыта как следует. Пожалуйста, проверьте дверцу!
- **i** В случае перегрузки прибора выньте из барабана несколько вещей и/или, оставив дверцу в закрытом положении, нажимайте кнопку Пуск/Пауза **▷||**, пока индикатор **→□** не прекратит мигать (см. Рисунок ниже).



Возможные неисправности

Неполадка	Возможное решение
<p>Программа не запускается.</p>	<ul style="list-style-type: none"> • Убедитесь, что вилка сетевого шнура вставлена в розетку электропитания. • Убедитесь, что дверца прибора закрыта. E40 • Убедитесь, что предохранитель на электрощите не поврежден. • Убедитесь, что кнопка «Пуск/Пауза» ▷ была нажата. • Если задана функция «Отсрочка пуска», отмените отсрочку или дождитесь окончания обратного отсчета. • Отключите функцию «Блокировка от детей», если она включена. • Убедитесь, что селектор установлен на выбранной программе.
<p>В прибор не поступает как следует вода. E10</p>	<ul style="list-style-type: none"> • Убедитесь, что водопроводный вентиль открыт. • Убедитесь, что давление в водопроводной сети не понижено. Для получения сведений об этом обратитесь в местную службу водоснабжения. • Убедитесь, что водопроводный вентиль не засорен. • Убедитесь, что наливной шланг не перекручен, не поврежден и не передавлен. • Убедитесь, что наливной шланг подключен правильно. • Убедитесь, что фильтр наливного шланга и фильтр клапана не засорены. См. Главу «Уход и очистка».
<p>Прибор набирает воду и тут же производит ее слив.</p>	<ul style="list-style-type: none"> • Удостоверьтесь, что сливной шланг находится в нужном положении. Возможно, шланг расположен слишком низко. См. Главу «Инструкции по установке».

Неполадка	Возможное решение
<p>Прибор не сливает воду. E20</p>	<ul style="list-style-type: none"> • Убедитесь, что сливная труба не засорена. • Убедитесь, что сливной шланг не перекручен и не передавлен. • Убедитесь, что сливной фильтр не засорен. Очистите фильтр в случае необходимости. См. Главу «Уход и очистка». • Убедитесь, что сливной шланг подключен правильно. • Выберите программу слива, если выбрана программа без использования слива. • Если использовалась опция, в результате работы которой в баке остается вода, воспользуйтесь программой «Слив».
<p>Отжим не используется или цикл стирки длится дольше, чем обычно.</p>	<ul style="list-style-type: none"> • Задайте программу отжима. • Убедитесь, что сливной фильтр не засорен. Очистите фильтр в случае необходимости. См. Главу «Уход и очистка». • Распределите вещи в барабане вручную и снова запустите этап отжима. Эта проблема может быть вызвана отсутствием равновесия.
<p>Вода на полу.</p>	<ul style="list-style-type: none"> • Убедитесь, что соединения шлангов герметичны, а утечки воды отсутствуют. • Убедитесь, что наливной шланг и сливной шланги не повреждены. • Убедитесь, что используется подходящее моющее средство в необходимом количестве.
<p>Невозможно открыть дверцу прибора.</p>	<ul style="list-style-type: none"> • Проверьте, не была ли выбрана программа стирки с оставлением воды в баке. • Убедитесь, что программа стирки завершена. • Если в барабане осталась вода, выберите программу с использованием слива или отжима. • Убедитесь, что прибор получает электропитание. • Эта проблема может быть вызвана неисправностью прибора. Обратитесь в авторизованный сервисный центр. Если открыть дверцу необходимо, внимательно ознакомьтесь с разделом «Аварийное открывание дверцы».
<p>Прибор издает необычный шум и вибрирует.</p>	<ul style="list-style-type: none"> • Убедитесь, что прибор как следует выровнен. См. Главу «Инструкции по установке». • Убедитесь, что упаковка и/или транспортировочные болты удалены. См. Главу «Инструкции по установке». • Добавьте в барабан еще белья. Возможно, загрузка недостаточна велика. См. параграф «Открывание дверцы» главы «Ежедневное использование».

Неполадка	Возможное решение
В ходе выполнения программы ее продолжительность увеличивается или уменьшается.	<ul style="list-style-type: none"> • AutoAdjust System может регулировать продолжительность программы сообразно типу и размеру загрузки. См. Раздел «Определение загрузки AutoAdjust System» Главы «Ежедневное использование».
Результаты стирки неудовлетворительны.	<ul style="list-style-type: none"> • Увеличьте количество моющего средства или используйте другое моющее средство. • Перед стиркой используйте специальные средства для удаления стойких пятен. • Убедитесь в правильности выбранной температуры. • Уменьшите объем загрузки.
Слишком много пены в барабане во время цикла стирки.	<ul style="list-style-type: none"> • Уменьшите количество моющего средства.
После цикла стирки в дозаторе моющих средств имеются остатки моющего средства.	<ul style="list-style-type: none"> • Убедитесь, что заслонка в нужном положении (UP («вверх») при использовании порошкового средства и DOWN («вниз») при использовании жидкого моющего средства). • Убедитесь, что вы используете отделение дозатора моющего средства согласно указаниям, приведенным в руководстве пользователя.

Аварийное открывание дверцы

В случае перебоя в электропитании или неисправности дверца остается заблокированной. При восстановлении электропитания выполнение программы продолжится. В случае блокировки дверцы в ходе неисправности имеется возможность открывания дверцы при помощи функции аварийной разблокировки.

Перед открыванием дверцы:

⚠ ПРЕДУПРЕЖДЕНИЕ Опасность ожога! Убедитесь, что вода имеет не слишком высокую температуру, а белье не горячее. При необходимости дождитесь их остывания.



ПРЕДУПРЕЖДЕНИЕ
Существует опасность травмы! Убедитесь, что барабан не вращается. При необходимости дождитесь, пока барабан не перестанет вращаться.



Убедитесь, что уровень воды внутри барабана не слишком высок. При необходимости произведите аварийный слив воды (см. Раздел «Аварийный слив» в Главе «Уход и очистка»).

Для открывания дверцы выполните следующие действия:

1. Нажмите на кнопку Вкл/Выкл  для выключения прибора.
2. Выньте вилку сетевого шнура из розетки.
3. Дважды потяните вниз курок аварийного открывания. Снова

потяните его и, не уменьшая усилия на него, одновременно откройте дверцу прибора. Расположение рычага аварийной разблокировки приведено на рисунке ниже.

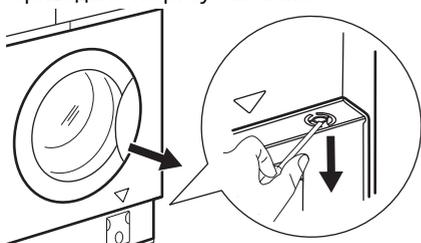

4. Извлеките белье и закройте дверцу прибора.

Сервис

Рекомендуется использовать оригинальные запасные части. После проверки включите прибор и нажмите кнопку **▶||**, чтобы перезапустить программу.

Если неисправность устранить не удалось, обратитесь в авторизованный сервисный центр. Данные для сервисных центров находятся на табличке с техническими данными. См. главу «Контрольный список проверки».

Показатели потребления

Введение

- i** Подробные сведения об этикетке энергоэффективности приведены по ссылке www.theenergylabel.eu.
- i** QR-код на этикетке энергоэффективности, идущей в комплекте с прибором, содержит веб-ссылку на страницу с информацией о производительности прибора, приведенной в базе данных EU EPREL. Сохраните этикетку для справки наряду с руководством пользователя и другими документами, идущими в комплекте с прибором. Ту же информацию можно найти в базе данных EPREL по ссылке <https://eprel.ec.europa.eu>, воспользовавшись наименованием модели и номером изделия, приведенным на табличке с техническими данными прибора. Положения таблички с техническими данными см. в главе «Описание прибора».

Условные обозначения

кг	Загрузка белья.	чч:мм	Продолжительность программы.
кВт·ч	Потребление энергии.	°С	Температура белья.
Литры	Потребление воды.	об/мин	Скорость отжима.
%	Остаточная влажность по окончании фазы отжима. Чем выше скорость отжима, тем выше уровень шума и тем ниже остаточная влажность.		

- i** Значения и продолжительность программы могут различаться в зависимости от условий (например, температуры в помещении, температуры воды и давления, объема загрузки и типа белья, напряжения питания), а также при изменении настройки программы по умолчанию.

**В соответствии с регламентом
Комиссии ЕС 2019/2023**

Есо 40-60 програм- ма	кг	кВт·ч	Литры	чч:мм	%	°С	об/мин ¹⁾
Полная загрузка	8.0	1.080	53.0	03:25	53.00	44.0	1351
Половинная за- грузка	4.0	0.714	42.0	02:30	53.00	38.0	1351
Четверть полной загрузки	2.0	0.350	31.0	02:20	54.00	30.0	1351

1) Максимальная скорость отжима.

Энергопотребление в разных режимах

Выкл (Вт)	Ожидание (Вт)	Отложенный за- пуск (Вт)
0.50	0.50	4.00
Время в режиме «Выкл/Ожидание» — не более 15 минут.		

Общие программы

- i** Эти значения являются ориентировочными.

Программа	кг	кВт·ч	Литры	чч:мм	%	°С	об/мин ¹⁾
Хлопок ²⁾ 90 °С	8.0	2.200	85.0	03:55	52.00	85.0	1400
Хлопок 60 °С	8.0	1.500	80.0	03:20	52.00	55.0	1400
Хлопок ³⁾ 20 °С	8.0	0.350	80.0	02:35	52.00	20.0	1400
Синтетика 40 °С	3.0	0.750	75.0	02:10	35.00	40.0	1200

Программа	кг	кВт·ч	Литры	чч:мм	%	°С	об/мин ¹⁾
Деликатные ткани ⁴⁾ 30 °С	2.0	0.300	50.0	00:50	35.00	30.0	1200
Шерсть 30 °С	1.5	0.250	65.0	01:05	30.00	30.0	1200

1) Индикатор заданной скорости отжима.

2) Подходит для стирки сильно загрязненных тканей.

3) Подходит для стирки тканей из хлопка, синтетических и смешанных тканей легкой степени загрязненности.

4) Также выполняет цикл быстрой стирки для слабо загрязненного белья.

ОХРАНА ОКРУЖАЮЩЕЙ СРЕДЫ

Материалы с символом  следует сдавать на переработку. Положите упаковку в соответствующие контейнеры для сбора вторичного сырья. Принимая участие в переработке старого электробытового оборудования, Вы помогаете защитить окружающую среду и здоровье человека. Не выбрасывайте

вместе с бытовыми отходами бытовую технику, помеченную символом . Прибор следует доставить в место раздельного накопления и сбора отходов потребления или в пункт сбора использованной бытовой техники для последующей утилизации.

ГАРАНТИЯ ИКЕА

В течение какого времени действует гарантия ИКЕА?

Настоящая гарантия действительна в течение 5 лет с даты покупки прибора в ИКЕА. В качестве подтверждения покупки необходимо предоставить оригинал товарного чека. В случае, если обслуживание выполняется по гарантии, ее срок не будет продлен.

Кто будет осуществлять обслуживание?

Поставщик услуг ИКЕА будет осуществлять обслуживание через собственные сервисные центры или авторизованную партнерскую сеть сервисных центров.

На что распространяется гарантия?

Гарантия распространяется на неисправности прибора, вызванные производственными дефектами или дефектами материалов с даты покупки в ИКЕА. Настоящая гарантия действительна только для бытового применения. Исключения приведены в заголовке «Что не покрывает эта гарантия?» В течение гарантийного срока затраты на устранение неисправностей, например, ремонт, запасные части, работу и поездки будут покрываться при условии, что прибор будет доступен для ремонта без особых затрат. В этих условиях применимы директивы ЕС (№ 99/44/EG) и соответствующие местные правила. Замененные детали становятся собственностью ИКЕА.

Что делает IKEA для устранения проблемы?

Уполномоченный IKEA поставщик услуг проведет экспертизу продукта и по своему усмотрению примет решение о том, распространяется ли гарантия на данный случай. В случае положительного решения компания IKEA или ее уполномоченный партнер по сервисному обслуживанию единолично примут решение о ремонте дефектного продукта или замене его на такой же или аналогичный продукт.

На что не распространяется настоящая гарантия?

- На нормальный износ.
- Умышленный или халатный ущерб, вызванный несоблюдением инструкций по эксплуатации, неверной установкой или подсоединением к ненадлежащему напряжению, повреждению, вызванному химической или электрохимической реакцией, ржавчина, коррозия или повреждение водой, в том числе, среди прочего, повреждения, причиной которых стала чрезмерная известь в водопроводной сети, а также повреждения, вызванные нештатными условиями окружающей среды.
- Расходные материалы, включая аккумуляторы и лампы.
- Нефункциональные и декоративные элементы, которые не влияют на нормальную работу прибора, включая царапины и возможные различия цвета.
- Случайные повреждения, вызванные посторонними предметами или веществами, а также очистка или разблокировка фильтров, системы слива или резервуара с мылом.
- Повреждения следующих деталей: стеклокерамическая поверхность, аксессуары, корзины для посуды и столовых приборов, подающие и сливные шланги, уплотнители, лампы и плафоны, экраны, ручки, корпуса и элементы корпусов. За исключением

случаев, когда такие повреждения вызваны производственными дефектами.

- Случаи, когда в ходе визита специалиста неисправность не обнаруживается.
- Ремонт, выполненный не специалистами авторизованного сервисного центра и/или уполномоченным партнером по договору, а также с использованием неоригинальных запчастей.
- Ремонт, вызванный установкой, которая неисправна или не соответствует характеристикам.
- Эксплуатация прибора в бытовых условиях, т. е. при профессиональном использовании.
- Повреждения при транспортировке. В случае, если клиент перевозит изделие в свой дом или по другому адресу, компания IKEA не несет ответственности за возможный ущерб, возникший во время транспортировки. Однако, если IKEA доставляет изделие по адресу клиента, тогда гарантия распространяется на повреждения изделия, возникшие в ходе доставки.
- Стоимость первоначальной установки прибора IKEA. Однако в случае ремонта или замены прибора поставщиком услуг IKEA или его авторизованным партнером по сервисному обслуживанию в соответствии с условиями данной гарантии поставщик услуг или его уполномоченный партнер должны снова выполнить установку отремонтированного прибора или его замены.

Данное ограничение не относится к работе, выполняемой квалифицированным специалистом, использующим наши оригинальные запчасти для соответствия приборам требованиям техники безопасности другой страны ЕС.

Применимость законодательства страны

Гарантия IKEA предоставляет определенные юридические права, которые охватывают или превосходят местные требования. Однако данные условия не ограничивают права потребителя, описанные в местном законодательстве.

Область действия

Приборы, приобретенные в одной из стран ЕС и перевезенные в другую страну ЕС, будут обслуживаться в соответствии с условиями гарантии в новой стране. Обязательство по выполнению гарантийного обслуживания действует только в том случае, если прибор соответствует и установлен согласно следующему:

- технические характеристики страны, в которой производится заявка на гарантийное обслуживание;
- инструкции по сборке и сведения по технике безопасности руководства пользователя;

Специализированная служба послепродажного обслуживания приборов IKEA:

Обращайтесь в авторизованный сервисный центр IKEA, чтобы:

1. оформить заявку на обслуживание по гарантии;
2. обратиться за консультацией по поводу установки прибора IKEA в специальную кухонную мебель IKEA. Сервисный центр не предоставляет пояснений о следующем:
 - общая установка кухонного оборудования IKEA;
 - подключение к электросети (если прибор поставляется без сетевого шнура и вилки), воде и газу, так как такие подключения должны выполняться специалистом авторизованного сервисного центра.
3. запрос на разъяснение содержимого руководства пользователя и технических характеристик прибора IKEA.

Для того чтобы мы могли вам помочь наиболее эффективно, перед тем, как обращаться к нам, внимательно прочитайте инструкции по сборке и/или раздел «Руководство пользователя» данного буклета.

Как связаться с нами, если вам нужна наша сервисная служба



На последней странице данного руководства указан полный перечень контактов IKEA и соответствующие телефонные номера в различных странах.

- i** Для обеспечения более быстрого обслуживания рекомендуем использовать телефонные номера, приведенные в конце данного руководства. Всегда проверяйте номера, указанные в буклете прибора, по которому вы хотите задать вопрос. Перед звонком убедитесь, что вы можете назвать артикул IKEA (8-значный код) и серийный номер (8-значный код, указанный на табличке с техническими данными) для прибора, по которому вы хотите задать вопрос.

- i** **СОХРАНИТЕ ТОВАРНЫЙ ЧЕК!** Он является доказательством покупки и требуется для применения гарантии. Обратите внимание, что чек также содержит название артикула IKEA и номер (8-значный код) для каждого приобретенного вами прибора.

Нужна дополнительная помощь?

По всем дополнительным вопросам, не связанным с послепродажным обслуживанием приборов, обращайтесь в

наш контактный центр IKEA. Перед тем, как обращаться к нам, внимательно прочитайте документацию к прибору.

Country	Phone number	Call Fee	Opening time
België	02/716.24.44	Binnenlandse gesprekskosten	8 tot 18.30 Weekdagen Zaterdag 9 tot 13u
Belgique		Tarif des appels nationaux	8 à 18.30 en semaine Samedi 9 à 13h
България	+359 2 492 9397	Според тарифата на оператора за обаждания към стационарен номер	От 8:30 до 17:30 ч в работни дни
Česká Republika	246 019721	Cena za místní hovor	8 až 20 v pracovních dnech
Danmark	70 15 09 09	Landstakst	man. - fre. 09.00 - 20.00 lør. - søn. 09.00 - 18.00
Deutschland	+49 1806 33 45 32*	* 0,20 €/Verbindung aus dem Fest-netz max. 0,60 €/Verbindung aus dem Mobilfunknetz	Werktags von 8.00 bis 20.00
Ελλάδα	211 176 8276	Υπεραστική κλήση	8 έως 20 κατά τις εργάσιμες ημέρες
España	91 1875537	Tarifa de llamadas nacionales	De 8 a 20 en días laborables
France	0170 36 02 05	Tarif des appels nationaux	9 à 21. En semaine
Hrvatska	00385 1 6323 339	Cijena ovisi o pružatelju telefonske usluge korisnika	radnim danom od ponedjeljka do petka od 08:00 do 16:00
Ireland	0 14845915	National call rate	8 till 20 Weekdays
Ísland	+354 5852409	Innanlandsgjald fyrir síma	9 til 18. Virka daga
Italia	02 00620818	Tariffa applicata alle chiamate nazionali	dalle 8 alle 20 nei giorni feriali
Κυπρος	22 030 529	Υπεραστική κλήση	8.30 έως 16.30 κατά τις εργάσιμες ημέρες
Lietuva	5 230 06 99	Nacionalinių pokalbių tarifai	Pr. - Ketv.: 8:00 - 12:00; 12:45 - 17:00 Pnkt.: 8:00 - 12:00; 12:45 - 15:45
Luxembourg	35242431301	Tarif des appels nationaux	Lu-Ven 8:00-12:00/13:00-17:00
Magyarország	06-1-252-1773	Belföldi díjszabás	Hétköznap 8.00 és 17.00 óra között
Nederland	0172/468568	Geen extra kosten. Alleen lokaal tarief	ma-vr: 8:00 - 18:30 zat: 9:00 - 13:00
Norge	22 72 35 00	Takst innland	8 til 18 ukedager
Österreich	+43-1-2056356	max. 10 Cent/min.	Mo - Fr 8.00 - 20.00 Uhr
Polska	801 400 711 +48 22 749 60 99	Koszt zgodny z taryfą operatora	Od 8 do 20 w dni robocze
Portugal	211557985	Chamada Nacional	9 às 21. Dias de Semana *excepto feriados
România	021 211 08 88	Tarif apel național	8 - 20 în zilele lucrătoare
Россия	8 495 6662929	Действующие телефонные тарифы	с 8 до 20 по рабочим дням Время московское
Schweiz	031 5500 324	Tarif für Anrufe im Bundesgebiet	8 bis 20 Werktage
Suisse		Tarif des appels nationaux	8 à 20. En semaine
Svizzera		Tariffa applicata alle chiamate nazionali	dalle 8 alle 20 nei giorni feriali
Slovenija	+38618108621	lokalni strošek je običajna tržna vrednost, odvisna od ponudnika telefonije	8.00 - 16.00 ob delavnikih
Slovensko	(02) 3300 2554	Cena vnútroštátneho hovoru	8 až 20 v pracovných dňoch
Suomi	030 6005203	pvm/mpm	Ma - To 8:00 -18:00 Pe 9:00 -16:00
Sverige	0775 700 500	lokalsamtal (lokal taxa)	mån-fre 8.30 - 20.00 lör-sön 9.30 - 18.00
United Kingdom	020 3347 0044	National call rate	9 till 21. Weekdays
Србија	+381 11 7 555 444 (ако позивате изван Србије) 011 7 555 444 (ако позивате из Србије)	Цена позива у националном саобраћају	Понедељак – субота: 09 – 20 Недеља: 09 – 18
Eesti, Latvija, Ukraina		www.ikea.com	



157075260-B-432023

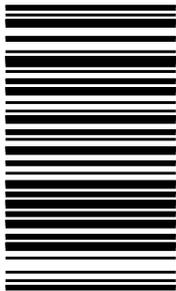

© Inter IKEA Systems B.V. 2023

21552

AA-2397366-2