

TVÄTTAD

et lv
lt ro
ru



Design and Quality
IKEA of Sweden

EESTI	3
LATVIEŠU	14
LIETUVIŲ	26
ROMÂNÂNA	37
РУССКИЙ	48

Paigaldamine

⚠ HOIATUS! Lugege ohutusvihikut ja vaadake paigaldusjuhiseid. Tootja ei võta mingisugust vastutust kahjustuste või vigastuste eest, mis on põhjustatud ettevaatusabinõu eiramisest.

- Veenduge, et kõik transpordipoldid on eemaldatud.
- Veenduge, et voolikud ja kaabel on õigesti ühendatud.
- Kui paigaldustööd on lõpetatud, võite toitejuhtme seinakontakti ühendada. Ühendage seade maandusklemmiga seinakontakti. Nõutavad elektrivõrgu

parameetrid leiate andmesildilt ja jaotisest „Tehnilised andmed“. Veenduge, et need vastavad teie toitevõrgu näitajatele. Kontrollige, kas teie kodune elektrivõrk suudab maksimumkoormusele vastu pidada; arvestage siinjuures ka teisi kasutatavaid seadmeid. Seadmega seotud elektritööde läbiviimiseks pöörduge meie volitatud teeninduskeskuse. Tootja ei võta mingisugust vastutust kahjustuste või vigastuste eest, mis on põhjustatud eelnimetatud ettevaatusabinõu eiramisest.

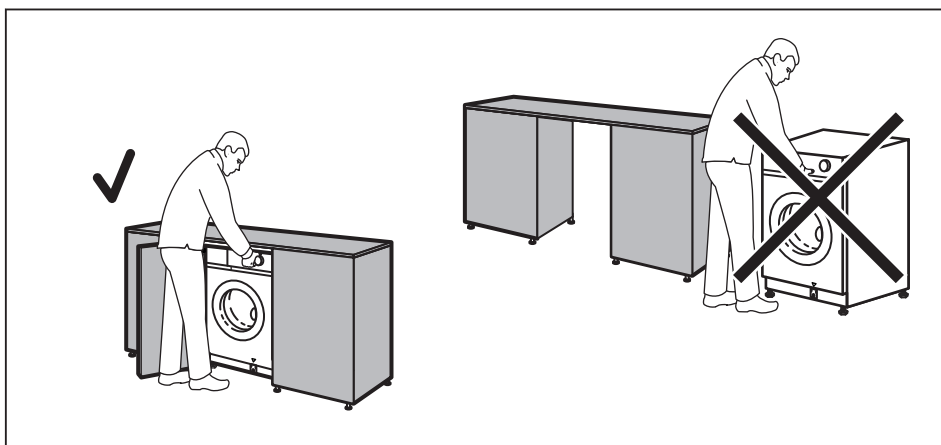

⚠ HOIATUS! Ärge paigaldage seadet eraldi seisvana.

Tehnilised andmed

Toote tüüp	Integreeritud – pesumasin
------------	---------------------------

Mõõtmed	Laius (cm)	59.6
	Kõrgus (cm)	81.9
	Kogusügavus (cm)	55.3
Veesurve ¹⁾	Minimaalne	0,5 bar (0,05 MPa)
	Maksimaalne	10 bar (1,0 MPa)

1) Kui teie piirkonnas on veesurve madalam või kõrgem, võtke ühendust kohaliku volitatud hoolduskeskusega.

- i** Elektriühenduse, pinge ja võimsuse andmed on toodud andmesildil, mis asub seadme ukse sisemisel serval.

Seadme ülevaade

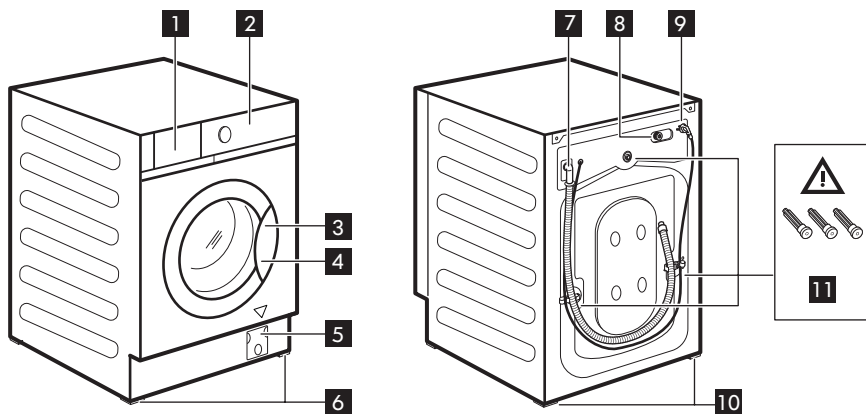

- 1** Pesuainejaoturi sahtel
2 Juhtpaneel
3 Ukse käepide
4 Andmesilt
5 Tühjenduspumpa filter
6 Esjalad seadme loodimiseks
7 Tühjendusvoolik
8 Sisselaskevooliku ühendus
9 Toitekaabel
10 Tagumised jalad seadme loodimiseks

- 11** Transpordipoldid

Andmesildi asukoht **4**

Järgmisel joonisel toodud andmed on näitlikud. Palun vaadake oma seadme andmesilti.



Ülevaatus kontroll-loend

⚠ HOIATUS! Vt ohutuse peatükke.

Tehke enne seadme kasutamist kontrollloendis toodud kontrollid.

Teemad	Kui vastus on JAH <input checked="" type="checkbox"/> , pole vaja midagi teha	Kui vastus on EI, palun
Kõik transiidipoldid on eemaldatud.	<input type="checkbox"/>	Vt paigaldusjuhendit.
Seade on integreeritud mööblisse kooskõlas paigaldusjuhendiga. See EI ole paigutatud eraldiseisvalt.	<input type="checkbox"/>	Integreerige see nõuetekohaselt mööblisse. Vt paigaldusjuhendit.
Avage ja sulgege pesuainejaoturi sahtel: see ei pörka vastu mööblit.	<input type="checkbox"/>	Vt jaotist „Pesuaine ja lisandite lisamine“.
Tühjendusvoolik on nõuetekohaselt äravoolu ühendatud.	<input type="checkbox"/>	Vt voolikühenduste kirjeldust paigaldusjuhendis.
Voolikühenduste juures veelekkeid pole.	<input type="checkbox"/>	Vt veeühenduse hoiatust paigaldusjuhendis.
Ühendage seade maandusklemmiga seinakontakti.	<input type="checkbox"/>	Vt jaotist „Elektriühendus“.
Seade on stabiilne ja loodis.	<input type="checkbox"/>	Vt jaotist „Paigaldus“.
Voolikud ja toitekaabel pole kokku murtud.	<input type="checkbox"/>	Vt jaotisi „Elektriühendus“ ja „Veeühendus“.
Seadme all pole vaipa.	<input type="checkbox"/>	Eemaldage vaip.



Pange allpool kirja toote mudelinumber, artikli number ja seerianumber, mis on toodud andmesildil, ja lisage sellele lehele oma kviitung.

Mudel (Mod.):
 Artiklinumber (Art.No.):
 Seerianumber (Ser.No.):

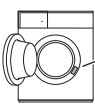
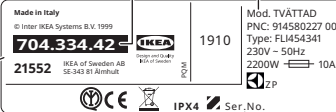
Art. No.		Mod.	
			
		Ser. No.	

Juhtpaneeli kirjeldus

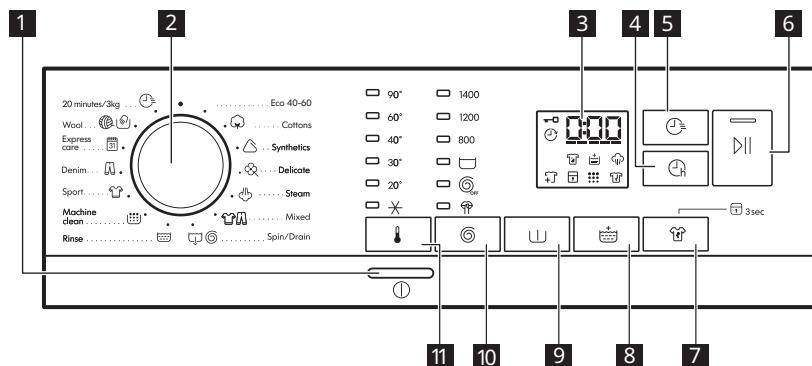

Valikud/funktsioonid pole saadaval kõigi pesuprogrammidega ja teatud valik/funktsioon võib mõne muu välistada, sellisel juhul ei luba seade mitteühilduvat seadistust.

1 Sisse/välja nupp

Seadme sisse- või väljalülitamiseks vajutage paar sekundit seda nuppu. Seadme sisse- või väljalülitamisel kõlavad kaks erinevat heli.

2 Programmi nupp

Keerake valikunuppu, et valida soovitud programm.

Eco 40-60: Maksimaalne koormus 8.0 kg. Valge puuvillane ja värvikindel puuvillane. Tavaliselt määratud esemed.

Vastavalt Euroopa Komisjoni määrusele EL 2019/2023 on see 40 °C programm suuteline pesema tavaliselt määratud puuvillast pesu, mis on tähistatud pestavaks 40 °C või 60 °C juures, korraga sama tsükliga.



Pesu saavutatud temperatuuri, programmi kestuse ja muude andmete kohta leiate lisateavet peatükist „Tarbimisväärtused“. Energiatarbimise seisukohast on kõige energiatõhusamad üldiselt need programmid, mis kasutavad madalamaid temperatuure ja on pikema kestusega.



Puuvillane: Maksimaalne koormus 8.0 kg. Valge puuvillane ja värviline puuvillane.



Süntetika: Maksimaalne koormus 3.0 kg. Sünteetilised või segakangast esemed.



Õrn pesu: Maksimaalne koormus 2.0 kg. Õrnad kangad nagu akrüül, viskoos, polüester.





Aur: Maksimaalne koormus 1.0 kg. Puuvillast ja tehiskiust esemed. See programm vähendab kortse ja lõhnu ning pehmendab kiude. Ärge kasutage ühtegi pesuainet!

 **Segakangad** : Maksimaalne koormus 3.0 kg. Sünteetilised kangad nagu polüester, polüamiid ja nende segud.

 **Tsentrifuugimine/tühjendamine**:

Maksimaalne koormus 8.0 kg. Pesu tsentrifuugimiseks ja trumli veest tühjendamiseks. Kõik materjalid, välja arvatud villased ja õrnad kangad. Kui valite tsentrifuugimiseta funktsiooni, teostab seade ainult veest tühjendamise.

 **Loputus**: Maksimaalne koormus 8.0 kg. Kõik materjalid, välja arvatud villased ja väga õrnad kangad. Programm loputamiseks ja tsentrifuugimiseks.

 **Masina puhastamine**: Tühi trummel. Hooldustsükkel trumli puhastamiseks. Kallake pesuainejaoturi pesufaasi sektsiooni kas kloori sisaldavat pleegitusainet või pesumasina puhastusvahendit. Pärast trumli puhastamist käivitage veel üks loputustsükkel tühja trumli ja pesuvahendita, et eemaldada valgendi jäägid.

 **Spordiriided**: Maksimaalne koormus 3.0 kg. Spordiriided.

 **Teksariie**: Maksimaalne koormus 3.0 kg. Teksariidest esemed.

 **Kiirhooldus**: Maksimaalne koormus 3.0 kg. Sünteetilised või segakangast esemed.









 **Villane**: Maksimaalne koormus 1.5 kg. Masinaga pestav vill, käsitsi pestav vill ja muud kangad, millel on hooldussümbol "käsipesu".

 **20 minutit/3 kg**: Maksimaalne koormus 3.0 kg. Puuvillased ja tehiskiust esemed, mis on kergelt määrduvad või mida on kantud vaid üks kord.

3 Ekraan

-  Lukustatud ukse indikaator:
 - Indikaator sees: ust ei saa avada. Pesumasin töötab või on seiskunud, nii et vesi on jäänud trumliisse.

- Indikaator väljas: ust ei saa avada. Programm on lõppenud või vesi on välja lastud.

-  Viitkäivituse indikaator.
-  Digitaalne indikaator võib näidata järgmist: lähestamisasend (— — —); programmi kestus (nt 2:40); viitkäivituse aeg (nt 2h); tsükli lõpp (0:00); hoiatuskood (nt E20); tõrke indikaator (— — —).
- FlexTime'i indikaator.
-  Plekieemalduse indikaator.
-  Lisaloputuse indikaator.
-  Aurufaasi indikaator.
-  Pesu lisamise indikaator. Põleb pesufaasi algusjärgus, mil seadme saab veel seisma panna ja vajadusel pesu juurde lisada.
-  Lapseluku indikaator.
-  Masina puhastuse indikaator. See on soovitus trumli puhastamiseks läbiviimiseks.
-  Kortsumisvastase tsükli indikaator.

4 Viitkäivitus

Selle funktsiooniga saate programmi alguse endale sobivamale ajale edasi lükata.

5 FlexTime

See funktsioon vähendab programmi kestust vastavalt pesu kogusele ja määrdumistasemele.



Pesuprogrammi seadmisel kuvatakse ekraanil selle vaikekestus ja kriipsud -----.

Puudutage seda nuppu, et programmi kestus vastavalt riiete määrdumistasemele vähendada. Ekraanil kuvatakse programmi uus kestus ja kriipsude arv väheneb vastavalt. Lühim on tsükkel, väikseim peaks olema koormus.

6 ▷|| Start/Paus

Selle nupuga saate valitud pesuprogrammi käivitada või katkestada.

7 👕 Plekieemalduse ja lapseluku püsivalik

- Puudutage seda nuppu valiku  sisse- või väljalülitamiseks. See funktsioon on mõeldud raskestieemaldatavate plekkide eemaldamiseks. Kallake plekieemaldi lahtriise PREWASH. See funktsioon EI OLE saadaval, kui temperatuur on madalam kui 40 °C.
- Lapseluku valiku  3s määramiseks hoidke nuppu 3 sekundit all. See valik takistab lastel juhtpaneeliga mängimist: kõik juhtnupud on keelatud. Selle funktsiooni deaktiveerimiseks hoidke nuppu 3 sekundit allavajutatuna.

8 🍰 Lisaloputus



See valik suurendab programmi loputuste arvu, minimeerides pesuvahendi jääke kangastel. Ideaalne tundliku nahaga inimestele.

9 U Eelpesu

See valik lisab pesuprogrammile eelpesu faasi. Sobib ideaalselt selliste osakeste eemaldamiseks nagu muda ja savi.

10 Ⓞ Tsentrifuugimine ja lisavalikud

Programmi seadmisel valib seade automaatselt vaikepöörlemiskiiruse. Selle nupu abil saate muuta vaiketsentrifuugimiskiirust või seada ühe täiendava tsentrifuugimisvaliku:

-  Loputusvee hoidmine. See valik peatab tsükli pärast viimast loputamist. Vett ei eemaldata, et riided ei kortsuks. Pesuprogrammi lõpus jääb vesi trumlisse. Ukse avamiseks tuleb enne trummel veest tühjendada.
-  Tsentrifuugimiseta. Valige see funktsioon, et kõik tsentrifuugimistsüklid välja lülitada. Valige see funktsioon väga õrnade kangaste puhul.
-  Vaikne tsükkel. See funktsioon tühistab vahe- ja lõpptsentrifuugimise ja programm lõpeb veega trumlis. Trummel pöörleb regulaarselt, et vähendada kortsumist. Kuna tegemist on väga vaikse programmiga, sobib see kasutamiseks öösel. Tsükli lõpetamiseks viige läbi tsentrifuugimine ja tühjendamine.

 Umbes 18 tunni pärast laseb seade vee trumlist automaatselt välja.

11 🌡️ Temperatuur

Pesuprogrammi valimisel soovib seade automaatselt vaike temperatuuri. Selle funktsiooni abil saate temperatuuri muuta.



Indikaator  = külm vesi.



Helisignaalid

Selle seadmel on erinevad helisignaalid. Programmi lõppemisel kõlavate helisignaalide **aktiveerimiseks/deaktiveerimiseks** puudutage 2 sekundi jooksul samaaegselt  nuppu ja  nuppu. Ekraanil kuvatakse valik Sisse või Välja.



Igapäevane kasutus

 **HOIATUS!** Lugege ohutusvihikut.

i Enne esimest kasutuskorda valage 2 liitrit vett pesemisvahendi lahtrisse, mis on tähistatud sümboliga . Valage 2 liitrit vett pesuaine lahtrisse, mis on tähistatud sümboliga . Valage väike kogus pesuvahendit lahtrisse, mis on tähistatud sümboliga . Seadke ja käivitage puuvillaste esemete programm kõrgeimal temperatuuril, ilma et trumlis oleks pesu. See eemaldab kogu võimaliku mustuse trumlist ja pesumasina sisemusest.

1. Veenduge, et toitepistik on seinakontakti ühendatud.
2. Veenduge, et veekraan on avatud.
3. Laadige pesu.
4. Valage pesuaine ja muud vahendid õigesse pesuainesahtlisse.
5. Seadme sisselülitamiseks vajutage nuppu .
6. Keerake programmi valikunuppu soovitud pesuprogrammi seadmiseks.
7. Seadke soovitud funktsioonid, valides vastavad puutenupud. Vastav indikaator süttib.
8. Programmi käivitamiseks vajutage nuppu .
9. Seade käivitub või kui olete seadnud funktsiooni , loendur käivitub.

Programmi käivitamisel kohandab seade tänu AutoAdjust System automaatselt programmi kestust 30-sekundiliste sammudena, et saavutada täiuslik pesutulemus minimaalse võimaliku aja jooksul.

- i** Kui seade ei teosta tsentrifuugimise faasi või pesutsükkel kestab tavapärasest kauem, liigutage trumlis olevat pesu käsitsi ja alustage tsentrifuugimist uuesti. Probleem võib sõltuda pesukoguse halvast tasakaalustamisest.
10. Pesuprogrammi lõpus eemaldage pesu. Kui seate funktsiooni, mille lõpus jääb vesi trumlisse, tühjendage trumli vabastamiseks vesi.
 11. Seadme välja lülitamiseks vajutage nuppu .
 12. Sulge veekraan.
- i** Ooterežiimi funktsioon võib seadme automaatselt välja lülitada, et vähendada energiatarbimist. Seadme uuesti sisse lülitamiseks vajutage nuppu .

Vihjed ja näpunäited

- Sorteerige pesu järgmiselt: valge, värviline, sünteetiline, õrn ja villane.
- Järgige pesemisjuhiseid, mis on riiete hooldussiltidel.
- Nööbitavad padjapüürid, tihedad tõmblukud, konksud ja trukid. Siduge vööd kinni.
- Keerake pahupidi mitmekihilised riided, villased ja trükimustrilised riided.
- Eeltöödelge tugevamaid plekke. Asjakohase eeltötlusega saab eemaldada plekid ja mõõduka mustuse; seejärel saab pesu pesta madalamal temperatuuril. Ärge pihustage plekieemaldajat riitusesemetele seadme läheduses, kuna see on söövitava toimega ja võib osasid kahjustada.
- Peske tugevaid plekke spetsiaalse pesuainega.
- Olge kardinatega ettevaatlik. Eemaldage konksud ja pange kardinad pesukotti või padjapüüri.

- Peske väikseid ja/või õrnu esemeid (tugikaartega rinnahoidjaid, vöösid, sukkepükse jne) pesukotis.
- Ärge peske masinas pika karvaga karusnahkseid esemeid või mittekvaliteetseid esemeid, mis võivad rohkesti karvu ja ebemeid tekitada ning äravoolusüsteemi ummistada, nii et olete sunnitud teenindusse pöörduma.
- Pesupulbrid kõigile kangatüüpidele, välja arvatud õrn pesu. Valge pesu puhul ja pesu desinfitseerimiseks tuleks eelistada pleegitusainet sisaldavat pulbrit. Temperatuuril üle 60 °C on soovitatav kasutada pesupulbrit.
- Vedelad pesuained, soovitatavalt madalal temperatuuril pestavate (max 60 °C) kõigi kangatüüpide või spetsiaalselt villaste esemete jaoks.
- Pesuaine valik ja kogus sõltub: kanga tüübist (õrn pesu, villased, puuvillased vm), värvist, pesu kogusest, määrdumisastmest, vee temperatuurist ja kareduse astmest.
- Järgige alati pesuaine või lisaainete valmistajate pakenditel olevaid juhiseid, ärge suurendage maksimaalset soovitatud pesuainekogust (**MAX**).
- Ärge segage erinevat tüüpi pesuaineid.
- Kasutage vähem pesuvahendeid, kui pesete väikseid koguseid, pesu on kergelt määrdunud või pesemise ajal tekib palju vahtu.
- Pesuainetablettide või pesupähklite kasutamisel asetage need alati otse trumlisse, mitte pesuainejaoturisse.
- Tavaliselt määrdunud pesu võib pesta ilma eelpesuta, et kokku hoida pesuainet, vett ja aega (samuti säästab see loodust!).
- Kui täidate pesumasina iga programmi jaoks ette nähtud maksimaalse pesukogusega, aitab see vähendada vee- ja energiakulu.
- Õiges koguses pesuaine kasutamiseks vaadake pesuainetootja antud soovitusi ja tehke selgeks, milline on teie piirkonna vee karedus.
- Seadke maksimaalne võimalik pöörlemiskiirus valitud pesuprogrammi puhul enne pesu kuivatamist trummelkuivatis. Nii säästate kuivatamisel energiat!

Häirekoodid ja võimalikud tõrked

Seade ei käivitu või peatub töötamise käigus. Püüdke esmalt leida probleemile lahendus (vt tabeleid).



HOIATUS! Eemaldage seade vooluvõrgust enne mistahes kontrollimise läbiviimist.

Mõne probleemi puhul kuvatakse ekraanil veakood ja nupp ►|| võib pidevalt vilkuda:

Probleem	Võimalik lahendus
----------	-------------------

<p>E 10 Seade ei täitu korralikult veega.</p>	<ul style="list-style-type: none"> • Veenduge, et veekraan on avatud. • Veenduge, et veesurve ei ole liiga madal. Lisateabe saamiseks võtke ühendust kohaliku vee-ettevõttega. • Veenduge, et veekraan ei ole ummistunud. • Veenduge, et sisselaskevoolikul pole väändeid, kahjustusi ega kõverusi. • Veenduge, et vee sisselaskevooliku ühendus on nõuetekohane. • Veenduge, et sisselaskevooliku filter ja ventiili filter ei ole ummistunud. Vt jaotist "Hooldus ja puhastamine".
<p>E20 Seade ei tühjene veest.</p>	<ul style="list-style-type: none"> • Veenduge, et valamü äravoolutoru ei ole ummistunud. • Veenduge, et tühjendusvoolikul pole väändeid ega kõverusi. • Veenduge ega tühjendusfilter pole ummistunud. Vajadusel puhastage filter. Vt jaotist "Hooldus ja puhastamine". • Veenduge, et tühjendusvooliku ühendus on nõuetekohane. • Kui valite programmi ilma tühjendusfaasita, siis valige tühjendusprogramm. • Kui valite valiku, mille lõpus jääb vesi paaki, siis valige tühjendusprogramm.
<p>E40 Seadme uks on lahti või ei ole korralikult suletud.</p>	<ul style="list-style-type: none"> • Veenduge, et uks on korralikult suletud.
<p>E91 Sisemine tõrge. Elektrooniliste osade ja seadme vahel puudub ühendus.</p>	<ul style="list-style-type: none"> • Programm ei lõppenud õigesti või peatati seadme töö liiga vara. Lülitage seade uuesti välja ja sisse. • Kui veakood kuvatakse uuesti, pöörduge volitatud hoolduskeskuse.
<p>EKO Elektrivarustus on kõikuv.</p>	<ul style="list-style-type: none"> • Oodake, kuni elektrivarustus stabiliseerub.

Soovitame kasutada originaalvaruosi. Pärast kontrollimist lülitage seade sisse ja vajutage nuppu , et programm taaskäivitada.

Kui probleem ei lahene, pöörduge volitatud hoolduskeskuse. Vajalikud teeninduskeskuse andmed leiате

andmesildilt. Vt jaotist 'Ülevaatuse kontrolliloend'.

Rikete korral, mis pole seotud hoiatuskoodiga, lugege palun veebis kättesaadava kasutusjuhendi täielikku versiooni

Tarbimisväärtused

Sissejuhatus

- i** Vt www.theenergylabel.eu, et näha täpsemat teavet energiamärgistuse kohta.
- i** Seadme energiamärgisel olevalt QR-koodilt leiate veebilingi teabele, mis on seotud selle seadme jõudlusele vastavalt EL EPREL-i andmebaasis kirjeldatule. Hoidke energiamärgis alles koos kasutusjuhendiga ja kõigi muude dokumentidega, mis seadmega kaasnesid.
Sama teavet EPREL-is on võimalik leida ka aadressilt <https://eprel.ec.europa.eu>, kasutades mudeli nime ja tootenumbrit, mis on toodud andmesildil. Andmesildi täpse asukoha kohta leiate teavet jaotisest „Toote kirjeldus“.

Legend

kg	Pesu kogus.	hh:mm	lühendamiseks.
kWh	Energiatarve.	°C	Pesu temperatuur.
Litrid	Veekulu.	p/min	Tsentrifuugimiskiirus.
%	Jääkniiskus tsentrifuugimisfaasi lõpus. Mida suurem tsentrifuugimiskiirus, seda suurem on müratase ja seda madalam jääkniiskus.		

- i** Väärtused ja programmi kestus võivad erineda olenevalt tingimustest (nt toatemperatuur, veetemperatuur ja -surve, pesu kogus ja tüüp, toitepinge) ja ka sellest, kas olete programmi vaikeseadeid muutnud.

Vastavalt komisjoni määrusele EL 2019/2023

Eco 40-60 pro-gramm	kg	kWh	Litrid	hh:mm	%	°C	p/min ¹⁾
Täiskogus	8.0	1.080	53.0	03:25	53.00	44.0	1351
Pool kogust	4.0	0.714	42.0	02:30	53.00	38.0	1351
Veerand kogust	2.0	0.350	31.0	02:20	54.00	30.0	1351

1) Maksimaalne tsentrifuugimiskiirus.

Võimsustarve eri režiimides

Väljas (W)	Ooterežiim (W)	Viitkäivitus (W)
0.50	0.50	4.00
Maksimaalne aeg olekuni väljas/ooterežiim on 15 minutit.		

Tavalised programmid

 Tegemist on ainult kaudsete väärtustega.

Programm	kg	kWh	Liitrid	hh:mm	%	°C	p/min ¹⁾
Puuvillane ²⁾ 90 °C	8.0	2.200	85.0	03:55	52.00	85.0	1400
Puuvillane 60 °C	8.0	1.500	80.0	03:20	52.00	55.0	1400
Puuvillane ³⁾ 20 °C	8.0	0.350	80.0	02:35	52.00	20.0	1400
Sünteeetika 40 °C	3.0	0.750	75.0	02:10	35.00	40.0	1200
Õrn pesu ⁴⁾ 30 °C	2.0	0.300	50.0	00:50	35.00	30.0	1200
Villane 30 °C	1.5	0.250	65.0	01:05	30.00	30.0	1200

1) Tsentrifuugimiskiirust tähistav indikaator.

2) Sobib tugevasti määratud esemete pesemiseks.

3) Sobib kergelt määratud puuvillaste, tehis- ja segakiust kangaste pesemiseks.

4) Kasutatakse kiirpesutsükli kergelt määratud esemetele.

Uzstādīšana

⚠ BRĪDINĀJUMS! Izlasiet drošības brošūru un skatiet montāžas norādījumus. Ražotājs neuzņemas nekādu atbildību par bojājumiem un traumām, kas rodas drošības pasākumu neievērošanas dēļ.

- Pārliedzieties, ka visas transportēšanai paredzētās skrūves ir noņemtas no ierīces.
- Pārliedzieties, ka caurules un kabelis ir pievienots pareizi.
- Ierīces uzstādīšanas beigās jūs varat pieslēgt spraudkontakta kontaktligzdai. Pieslēdziet ierīci sazemētai kontaktligzdai.

Nepieciešamie elektroenerģijas parametri ir norādīti datu plāksnītē un sadaļā "Tehniskie dati". Pārbaudiet, vai tie ir saderīgi ar elektrotīkla parametriem. Pārbaudiet, vai mājas elektrotīkls ir piemērots ierīces maksimālajai jaudai, ievērojot arī citu izmantoto elektroierīču strāvas patēriņu. Lai veiktu jebkādas elektriskos darbus, kas nepieciešami šīs ierīces uzstādīšanai, sazinieties ar mūsu pilnvaroto servisa centru. Ražotājs neuzņemas nekādu atbildību par bojājumiem un traumām, kas rodas minēto drošības pasākumu neievērošanas dēļ.

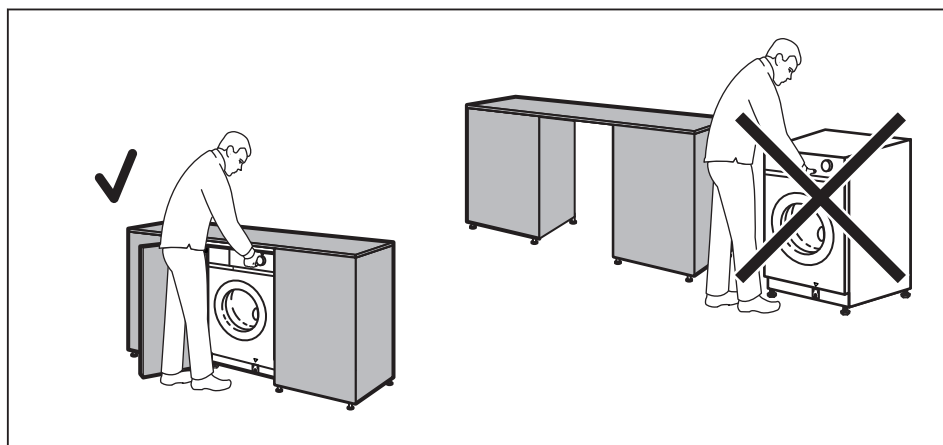

⚠ BRĪDINĀJUMS! Neuzstādiet ierīci kā atsevišķi stāvošu ierīci.

Tehniskie dati

Produkta veids	Iebūvēta veļas mazgājamā mašīna
----------------	---------------------------------

Izmēri	Platums (cm)	59.6
	Augstums (cm)	81.9
	Kopējais dziļums (cm)	55.3
Ūdens spiediens ¹⁾	Minimālais	0,5 bar (0,05 MPa)
	Maksimālais	10 bāri (1,0 MPa)

1) Ja spiediens jūsu atrašanās vietā ir zemāks vai augstāks, lūdzu, sazinieties ar pilnvaroto apkopes centru.

- i** Informācija par elektroenerģijas pieslēgumu, spriegumu un kopējo jaudu norādīta uz datu plāksnītes, kas novietota ierīces durvju iekšējā malā.

Ierīces pārskats

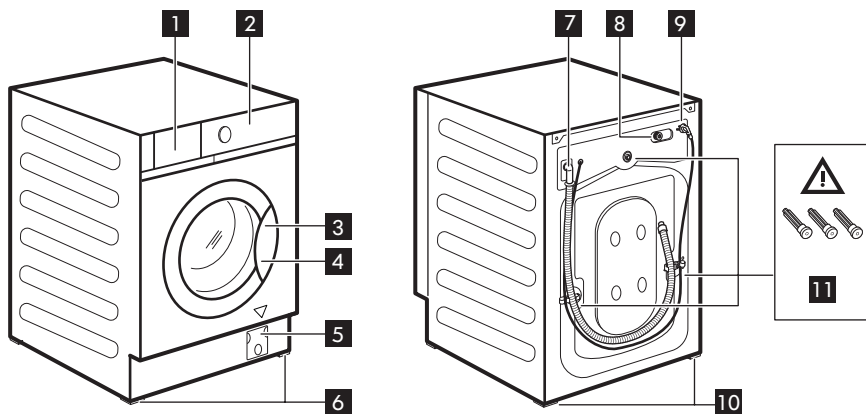

- 1** Mazgāšanas līdzekļa dozatora atvilktnē
- 2** Vadības panelis
- 3** Lūkas rokturis
- 4** Datu plāksnīte
- 5** Ūdens izsūkņēšanas sūknis
- 6** Priekšējās kājiņas ierīces līmeņošanai
- 7** Ūdens novadišanas šļūtene
- 8** Ūdens ieplūdes šļūtenes savienojums
- 9** Elektrotīkla kabelis
- 10** Aizmugurējās kājiņas ierīces līmeņošanai

- 11** Ierīces transportēšanai paredzētās skrūves

Tehnisko datu plāksnītes novietojuma vieta **4**

Turpmāk esošajā zīmējumā norādītajiem datiem ir tikai orientējošs raksturs. Lūdzu, pārbaudiet savas ierīces tehnisko datu plāksnīti.

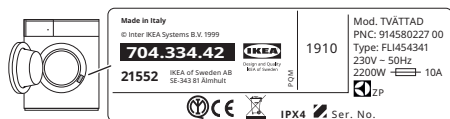

Pārbaudes kontrollapa

⚠ BRĪDINĀJUMS! Skatiet sadaļas “Drošība”.

Pirms uzsākat lietot ierīci, lūdzu, izpildiet pārbaudes kontrollapā norādītās darbības.

Temati	Ja atbilde ir JĀ <input checked="" type="checkbox"/> , tad nav jāveic nekādas darbības	Ja atbilde ir NĒ, lūdzu,
Visas transportēšanai paredzētās skrūves ir noņemtas.	<input type="checkbox"/>	Skatiet montāžas norādījumus.
Ierīce ir iebūvēta mēbelēs, ievērojot montāžas norādījumus. Tā NAV atsevišķi stāvoša.	<input type="checkbox"/>	Pēc vajadzības uzstādiet to mēbelēs. Skatiet montāžas norādījumus.
Atveriet un aizveriet mazgāšanas līdzekļa dozatora atvilktni: tā nesaskaras ar mēbelēm.	<input type="checkbox"/>	Skatiet sadaļu „Mazgāšanas līdzekļa un papildlīdzekļu uzpilde”.
Ūdens izvadsistēmas šļūtene ir pareizi savienota ar ūdens novadīšanas cauruli.	<input type="checkbox"/>	Skatiet montāžas norādījumos sniegto šļūteņu savienošanas aprakstu.
Ap šļūteņu savienojumiem nav novērojama ūdens noplūde.	<input type="checkbox"/>	Skatiet montāžas norādījumos sniegto brīdinājumu par ūdens pieslēgumu.
Ierīce ir pieslēgta sazemētai kontaktligzdai.	<input type="checkbox"/>	Skatiet sadaļu “Pieslēgšana elektrotīklam”.
Ierīce ir nolīmeņota un stabili novietota.	<input type="checkbox"/>	Skatiet sadaļu „Uzstādīšana”.
Šļūtenes un elektrotīkla kabelis nav salocījušies.	<input type="checkbox"/>	Skatiet sadaļu „Pieslēgšana elektrotīklam” un „Ūdens pieslēgums”.
Ierīce nav novietota uz paklāja.	<input type="checkbox"/>	Noņemiet paklāju.

i Lūdzu, pierakstiet tehnisko datu plāksnītē norādīto produkta modeļa, izstrādājuma un sērijas numuru šajā lapā un pievienojiet tai savu pirkuma kvīti.

Modelis (Mod.):
 Izstrādājuma numurs
 (Art.No.):
 Sērijas numurs (Ser.No.):

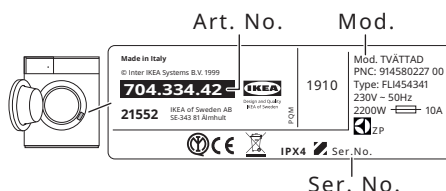

Ser. No.

Vadības paneļa apraksts

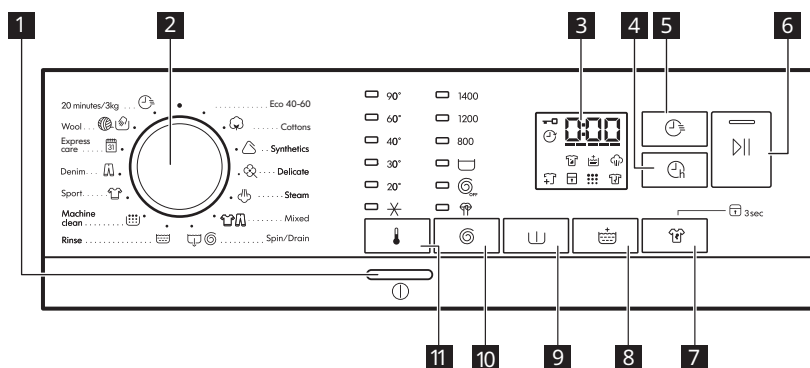

i Iespējas/funkcijas nav pieejamas visām mazgāšanas programmām un atsevišķas iespējas/funkcijas var savstarpēji izslēgt viena otru — šādā gadījumā ierīce neatļauj vienlaikus izmantot nesaderīgus iestatījumus.

1 Taustiņš **ieslēgt/izslēgt** **i**

Piespiediet šo taustiņu dažas sekundes, lai aktivizētu vai deaktivizētu ierīci. Ieslēdzot vai izslēdzot ierīci, atskan dažādas melodijas.

2 Programmu pārslēgš

Pagrieziet atlasīšanas pogu, lai izvēlētos nepieciešamo programmu.

Eco 40-60 : Maksimālais veļas daudzums 8.0 kg. Balti kokvilnas audumi un krāsnoturīgi kokvilnas audumi. Vidēji netīra veļa.

Saskaņā ar Eiropas Komisijas regulu ES 2019/2023 šī programma 40 °C temperatūrā vienā ciklā ļauj izmazgāt vidēji netīru kokvilnas veļu, kuru drīkst mazgāt 40 °C vai 60 °C temperatūrā.

 Veļas sasniegto temperatūru, programmas darbības ilgumu un citus datus skatiet nodaļā "Patēriņa vērtības". Visefektīvākās programmas energopatēriņa ziņā parasti ir tās, kas darbojas ar zemākā temperatūrā un ilgāku laiku.

 **Kokvilna:** Maksimālais veļas daudzums 8.0 kg. Balti un krāsoti kokvilnas audumi.

 **Sintētika:** Maksimālais veļas daudzums 3.0 kg. Sintētikas vai jauktu audumu izstrādājumi.

 **Smalkveļa:** Maksimālais veļas daudzums 2.0 kg. Smalki audumi, piemēram, akrila, viskozes, poliestera izstrādājumi.

 **Tvaiks:** Maksimālais veļas daudzums 1.0 kg. Kokvilnas un sintētikas apģērbi. Šī programma novērš veļas burzīšanos un smakas, kā arī atslābina šķiedras. Nelietojiet mazgāšanas līdzekļus!

 **Jaukta veļa :** Maksimālais veļas daudzums 3.0 kg. Sintētiski audumi, piemēram, poliesters, poliamīds un to maisījumi.

 **Izgriešana/Ūdens izsūkņēšana:** Maksimālais veļas daudzums 8.0 kg. Veļas izgriešana un ūdens izsūkņēšana no veļas tilpnes. Visi audumi, izņemot vilnas un smalkos audumus. Iestatot iespēju Bez veļas izgriešanas, ierīce veic tikai ūdens izsūkņēšanu.

 **Skalošana:** Maksimālais veļas daudzums 8.0 kg. Visi audumi, izņemot vilnas izstrādājumus un smalkveļu. Programma skalošanai un veļas izgriešanai.

 **Mašīnas tīrīšana:** Iztukšojiet tilpni. Apkopes cikls veļas tilpnes tīrīšanai. Ielejiet mazgāšanas fāzes nodalījumā glāzi hlora balinātāja vai veļas mašīnu tīrīšanas līdzekļa. Pēc veļas tilpnes iztīrīšanas palaidiet skalošanas ciklu ar tukšu veļas tilpni, nepievienojot veļas mazgāšanas līdzekli, lai izskalotu balinātāja paliekas.

 **Sporta apģērbi:** Maksimālais veļas daudzums 3.0 kg. Sporta apģērbi.









 **Džinsi:** Maksimālais veļas daudzums 3.0 kg. Džinsa apģērbi.



 **Ātrā kopšana:** Maksimālais veļas daudzums 3.0 kg. Sintētikas vai jauktu audumu izstrādājumi.

 **Vilna:** Maksimālais veļas daudzums 1.5 kg. Veļas mazgājamajā mašīnā mazgājami vilnas audumi, ar rokām mazgājami vilnas un citi audumi, uz kuriem norādīts simbols "Mazgāt ar rokām".

 **20 minūtes/3 kg:** Maksimālais veļas daudzums 3.0 kg. Viegli netīri vai vienreiz valkāti kokvilnas un sintētikas izstrādājumi.

3 Displejs

-  Durvju bloķēšanas indikators.
 - Indikators deg: durvis nevar atvērt. Ierīce darbojas vai tās darbība ir apstājusies, neizsūkņējot ūdeni no veļas tvertnes.
 - Indikators nedeg: durvis var atvērt. Programma ir pabeigta vai ūdens no tvertnes ir izsūkņēts.
-  Atlikta starta indikators.
-  Digitālais indikators var rādīt:
 - atiestatīšanas stāvokli (— — —), programmas ilgumu (piemēram, 2:40), atlikšanas laiku (piemēram, 2h), cikla beigas (000), brīdinājuma kodu (piemēram, E20), kļūdas indikatoru (— — —).
- FlexTime indikators.
-  Prettraipu indikators.
-  Papildu skalošanas indikators.
-  Tvaika fāzes indikators.
-  Apģērbu pievienošanas indikators. Tas iedegas mazgāšanas fāzes sākumā, kad vēl ir iespējams apturēt ierīces darbību un pievienot papildu veļu.
-  Bērnu drošības slēdža indikators.

-  Veļas mašīnas tīrīšanas indikators. Tas ir ieteikums veikt veļas tilpnes tīrīšanu.
-  Pretburzīšanās fāzes indikators.

4 Atliktais starts

Izmantojot šo iespēju, Jūs varat atlikt programmas palaidi uz sev ērtāku laiku.

5 FlexTime

Šī iespēja samazina programmas darbības ilgumu atkarībā no veļas ielādes daudzuma un netīrības pakāpes.

Iestatot mazgāšanas programmu, displejā parādās noklusējuma ilgums un defises



-----.

Pieskarities šim taustiņam, lai saīsinātu programmas darbības ilgumu pēc veļas netīrības pakāpes. Displejā redzams jaunais programmas darbības ilgums — defišu skaits attiecīgi samazināsies. Isākais ir cikls, savukārt mazākajam jābūt veļas daudzumam.

6 Sākt/pauze

Šis taustiņš ļauj sākt vai pauzēt izvēlēto mazgāšanas programmu.

7 Traipu tīrīšanas un pastāvīgā Bērnu drošības funkcijas iespēja 3s

- Pieskarities šim taustiņam, lai iestatītu traipu tīrīšanas iespēju . Šī iespēja ir paredzēta grūti iztīrāmu traipu mazgāšanai. Ielejiet traipu tīrīšanas līdzekli nodalījumā PREWASH (priekšmazgāšana). Šo iespēju NEVAR atlasīt, ja iestatītā temperatūra ir zemāka nekā 40 °C.
- Trīs sekundes turiet nospiestu šo taustiņu, lai iestatītu bērnu drošības funkcijas opciju  3s. Šī iespēja neļauj bērniem rotaļāties ar vadības paneli, jo tā atspējo visus taustiņus. Lai atspējotu šo iespēju, turiet šo taustiņu nospiestu 3 sekundes.

8 Papildu skalošana



Šī iespēja palielina skalošanas reižu skaitu programmā, samazinot veļas mazgāšanas līdzekļa atlikumus audumos. Ideāli piemērota cilvēkiem ar jutīgu ādu.

9 Priekšmazgāšana

Šī iespēja pievieno mazgāšanas programmai priekšmazgāšanas fāzi. Tā ir ideāli piemērota smalku daļiņu, piemēram, dubļu un mālu izmazgāšanai.

10 Veļas izgriešana un papildu iespējas

Iestatot programmu, ierīce automātiski iestata noklusējuma veļas izgriešanas ātrumu. Ar šo taustiņu varat mainīt noklusējuma izgriešanas ātrumu vai iestatīt kādu no papildu veļas izgriešanas iespējām:

-  Skalošanas aizturēšana. Šī iespēja aptur cikla darbību pēc pēdējās skalošanas reizes. Ūdens netiek izsūknēts no veļas mazgājamās mašīnas, lai pasargātu veļu no krokošanās. Mazgāšanas programma tiek pārtraukta ar ūdeni veļas tilpnē. Lai atbloķētu durvis, Jums ir jāizsūknē no tilpnes ūdens..
-  Bez veļas izgriešanas. Iestatiet šo iespēju visu izgriešanas fāžu deaktivizēšanai. Iestatiet šo iespēju ļoti smalkiem audumiem.
-  Klusais cikls. Šī iespēja aptur vidējo un beidzamo veļas izgriešanas ciklu, un programmas darbība noslēdzas, ūdenim paliekot veļas tilpnē. Veļas tilpne regulāri griežas, lai samazinātu burzīšanos. Tā kā programmas darbība ir ļoti klusa, tā ir piemērota izmantošanai nakts laikā. Lai pabeigtu ciklu, veiciet veļas izgriešanu un ūdens izsūknēšanu no tilpnes.



 Ierīce automātiski izsūknē ūdeni pēc aptuveni 18 stundām.

Temperatūra

Kad izvēlaties mazgāšanas programmu, ierīce automātiski iesaka noklusējuma temperatūru. Ar šo iespēju varat mainīt temperatūru.





Indikators  = auksts ūdens.

Skaņas signāli

Šai ierīcei ir dažādi skaņas signāli. Lai **aktivizētu/deaktivizētu** skaņas signālus, kad programma ir pabeigta, vienlaikus pieskarieties taustiņiem  un  turiet tos piespiestus aptuveni divas sekundes. Displejā redzams Ieslēgt vai Izslēgt.

Ikdienas lietošana

 **BRĪDINĀJUMS!** Izlasiet drošības brošūru.

-  Pirms ierīces pirmās lietošanas ielejiet divus litrus ūdens tās mazgāšanas līdzekļa nodalījumā, kas apzīmēts ar . Ielejiet divus litrus ūdens tās mazgāšanas līdzekļa nodalījumā, kas apzīmēts ar . Ielejiet nelielu daudzumu mazgāšanas līdzekļa nodalījumā, kas apzīmēts ar . Iestatiet un palaidiet kokvilnas mazgāšanas programmu ar augstāko temperatūru, neievietojot tilpnē veļu. Šādi no cilindra un veļas tilpnes tiek iztīrīti visi iespējamie netīrumi.
1. Pārlicinieties, ka ierīces kontaktspraudnis ir pieslēgts strāvas padeves kontaktligzdai.
2. Pārbaudiet, vai ir atvērts ūdens krāns.
3. Ievietojiet tilpnē veļu.
4. Ielejiet mazgāšanas līdzekli un citus veļas kopšanas līdzekļus attiecīgajā mazgāšanas līdzekļa dozatora nodalījumā.
5. Nospiediet taustiņu , lai ieslēgtu ierīci.
6. Pagrieziet programmu izvēles pārslēgu, lai iestatītu vēlamo programmu.
7. Iestatiet vēlamās iespējas, pieskaroties attiecīgajiem skārienaustiņiem. Iedegas atbilstošais indikators.

8. Lai aktivizētu programmu, pieskarieties taustiņam .



9. Ierīce uzsāk darbu vai, ja ir iestatīta iespēja , sākas laika atskaite. AutoAdjust System ļauj ierīcei 30 sekunžu laikā automātiski pielāgot programmas darbības ilgumu veļas daudzumam, lai iegūtu izcilu mazgāšanas rezultātu iespējami īsākajā laikā.

 Ja ierīce neveic izgrīšanas fāzi vai mazgāšanas cikls ilgst ilgāk nekā parasti, manuāli sakārtojiet veļu veļas tilpnē un sāciet izgrīšanas fāzi no jauna. Problēma var būt saistīta ar nevienmērīgi izlīdzinātu veļas slodzi.

10. Pēc programmas darbības beigām izņemiet veļu no ierīces. Iestatot iespēju, kura beidz darbu, atstājot ūdeni veļas mazgājamās mašīnas tilpnē, izsūknējiet ūdeni, lai varētu atvērt tilpni.

11. Nospiediet taustiņu , lai izslēgtu ierīci.

12. Aizveriet ūdens krānu.

 Gaidstāves funkcija var automātiski izslēgt ierīci, lai samazinātu elektroenerģijas patēriņu turpmāk minētajos gadījumos. Nospiediet taustiņu , lai atkal ieslēgtu ierīci.

Padomi un ieteikumi

- Šķirojiet veļu šādi: baltā veļa, krāsainā veļa, sintētiskā veļa, smalkveļa un vilna.
- Ievērojiet uz veļas etiķetēm sniegtās mazgāšanas norādes.
- Aizpogājiet spilvendrānas, aizdariet izstrādājumu rāvējslēdzējus, āķus un spiedpogas. Savelciet siksnas.
- Izvērsiet uz āru vairākslāņu audumus, vilnas izstrādājumus un apģērbus ar uzkrāsotām ilustrācijām.
- Iepriekš apstrādājiet grūti iztīrāmus traipus. Veicot atbilstošu pirmapstrādi, var notīrīt veļas traipus un ierobežotu netīrumu daudzumu; pēc tam veļu var mazgāt zemākā temperatūrā. Ierīces tuvumā neizsmidziniet uz drēbēm traipu noņēmēju, jo tam ir korozīva ietekme uz plastmasas daļām.
- Izmazgājiet grūti iztīrāmus traipus ar īpašu mazgāšanas līdzekli.
- Rīkojieties uzmanīgi ar aizkariem. Izņemiet no aizkariem āķus un ievietojiet aizkarus veļas mazgāšanas maisā vai spilvendrānā.
- Izmantojiet veļas mazgāšanas maisu maziem un/vai smalkiem izstrādājumiem (piemēram, krūšturus ar stīpām, jostas, zeķbikses, kurpju šņores, lentes u.c.).
- Nav ieteicams mazgāt apģērbus, kuros ir daudz garu dzīvnieku spalvu vai zemas kvalitātes apģērbus, no kuriem izdalās daudz plūksnu, kas var aizsprostot ūdens izplūdes sistēmu, kā rezultātā var būt nepieciešama tehniskā palīdzība.
- Veļas pulveri visu veidu audumiem, izņemot smalkveļai. Dodiet priekšroku veļas pulverim ar balinātāju baltajiem apģērbiem un veļas dezinfekcijai. Temperatūrā, kas pārsniedz 60 °C, ieteicams lietot pulverveida mazgāšanas līdzekli.
- Šķidrie veļas mazgāšanas līdzekļi programmām mazgāšanai zemā temperatūrā (maks. 60 °C) visu veidu audumiem, vai īpaši tikai vilnai.
- Veļas mazgāšanas līdzekļa izvēle un daudzums atkarīgs no: auduma veida (smalkveļa, vilnas izstrādājumi, kokvilna u.c.), apģērba krāsas, veļas daudzuma, netīrības pakāpes, mazgāšanas temperatūras un izmantotā ūdens cietības pakāpes.
- Ievērojiet norādījumus, kas sniegti uz mazgāšanas līdzekļu vai citu līdzekļu iepakojuma, nepārsniedzot maksimāli norādīto līmeni (**MAX**).
- Nejauciet kopā dažādus veļas mazgāšanas līdzekļu veidus.
- Mazgājot mazus veļas daudzumus vai viegli netīru veļu, izmantojiet mazāku veļas mazgāšanas līdzekļa daudzumu — pretējā gadījumā veidosies liels daudzums putu.
- Izmantojot mazgāšanas līdzekli tablešu vai kapsulu formā, vienmēr ievietojiet to veļas tilpnē, nevis mazgāšanas līdzekļa dozatorā.
- Mazgājiet vidēji netīru veļu bez priekšmazgāšanas, tādējādi taupot veļas mazgāšanas līdzekļus, ūdeni un laiku (vienlaikus arī sniedzot savu ieguldījumu vides aizsardzībā!).
- Ievietojot ierīcē veļu līdz katras programmas maksimālajai norādītajai ietilpībai, Jūs samazināsiet elektroenerģijas un ūdens patēriņu.
- Lai lietotu pareizo mazgāšanas līdzekļa daudzumu, skatiet mazgāšanas līdzekļa ražotāja ieteikto daudzumu, kā arī noskaidrojiet sava mājokļa apgādes sistēmas ūdens cietību.
- Iestatiet maksimālo veļas izgriešanas ātrumu izvēlētajai programmai, pirms žāvējat veļu veļas žāvētājā. Tā Jūs ietaupīsiet elektroenerģiju veļas žāvēšanas laikā!

Brīdinājuma kodi un iespējamās kļūmes

Ierīci neuzsāk darbu vai arī darbības laikā tā pārtrauc darboties. Vispirms mēģiniet rast problēmas risinājumu (skatiet tabulas).



BRĪDINĀJUMS! Pirms jebkuras pārbaudes veikšanas atvienojiet ierīci no elektrotīkla.

Dažu problēmu gadījumā displejā tiek attēlots brīdinājuma kods un var nepārtraukti mirgot taustiņš  :

Problēma	Iespējamais risinājums
E 10 Ierīce pienācīgi neuzpildās ar ūdeni.	<ul style="list-style-type: none"> • Pārlicinieties, ka ir atvērts ūdens krāns. • Pārbaudiet, vai ūdens padeves spiediens nav pārāk zems. Lai saņemtu šo informāciju, sazinieties ar savu vietējo ūdensapgādes uzņēmumu. • Pārlicinieties, ka nav aizsprostots ūdens krāns. • Pārlicinieties, ka ieplūdes lokanais savienojums nav salocījies, bojāts vai saliekts. • Pārlicinieties, ka ir pareizi izveidots aizplūdes lokanā savienojuma pieslēgums. • Pārlicinieties, ka nav aizsprostots ieplūdes lokanā savienojuma filtrs un vārsta filtrs. Skatiet „Apkope un tīrīšana”.
E 20 Ierīce neizsūknē ūdeni.	<ul style="list-style-type: none"> • Pārlicinieties, ka nav aizsprostots izlietnes sifons. • Pārlicinieties, ka aizplūdes lokanais savienojums nav salocījies vai saliekts. • Pārlicinieties, ka nav aizsprostots izvadsistēmas filtrs. Nepieciešamības gadījumā notīriet filtru. Skatiet „Apkope un tīrīšana”. • Pārlicinieties, ka ir pareizi izveidots aizplūdes lokanā savienojuma pieslēgums. • Iestatiet aizplūdes programmu, ja iestatāt programmu bez aizplūdes fāzes. • Ja esat izvēlējies iespēju, kuras beigās ūdens netiek izvadīts no veļas tīltnes, iestatiet aizplūdes programmu.
E 40 Ierīces durvis ir atvērtas vai nav pareizi aizvērtas.	<ul style="list-style-type: none"> • Pārlicinieties, ka ierīces durvis ir kārtīgi aizvērtas.
E 9 1 Iekšēja kļūme. Ierīces elektronisko elementu starpā nav saziņas.	<ul style="list-style-type: none"> • Programma netika pienācīgi pabeigta, vai ierīce pārāk ātri pārtrauca darbību. Izslēdziet ierīci un ieslēdziet to atkārtoti. • Ja brīdinājuma kods parādās atkārtoti, sazinieties ar pilnvaroto servisa centru.

EKO Elektroenerģijas padeve ir nestabila.	<ul style="list-style-type: none"> • Pagaidiet, līdz elektroenerģijas padeve nostabilizējas.
---	---

Iesakām izmantot oriģinālās rezerves daļas. Pēc pārbaudes ieslēdziet ierīci un nospiediet taustiņu , lai restartētu programmu.

Ja problēma atkārtojas, sazinieties ar pilnvaroto servisa centru. Servisa centram nepieciešamie dati ir norādīti tehnisko datu

plāksnītē. Skatiet sadaļu “Pārbaudes kontrollapa”.

Ar brīdinājuma kodu nesaistītas atteices gadījumā, lūdzu, skatiet tīmeklī pieejamo lietošanas rokasgrāmatas pilno versiju

Patēriņa dati

Ievads

 Detalizēta informācija par energomarķējumu pieejama vietnē www.theenergylabel.eu.

 QR kods uz ierīces komplektācijā iekļautā energomarķējuma sniedz tīmekļa saiti uz informāciju par ES EPREL datu bāzē iekļauto ierīces ekspluatācijas parametru informāciju. Glabājiet energoefektivitātes marķējumu kopā ar lietotāja rokasgrāmatu un visiem pārējiem ierīces komplektācijā iekļautajiem dokumentiem. Šo pašu informāciju var uzzināt arī EPREL, atverot saiti <https://eprel.ec.europa.eu> un norādot ierīces energoefektivitātes nominālo datu plāksnītē norādīto modeļa nosaukumu un produkta numuru. Lai noskaidrotu tehnisko datu plāksnītes atrašanās vietu, skatiet nodaļu “Izstrādājuma apraksts”.

Apzīmējumi

kg	Veļas ielādes daudzums.	hh:mm	Programmas darbības ilgums.
kWh	Elektroenerģijas patēriņš.	°C	Veļas temperatūra.
Litri	Ūdens patēriņš.	apgr./min	Veļas izgriešanas ātrums.
%	Atlikušais mitrums izgriešanas fāzes beigās. Jo lielāks veļas izgriešanas ātrums, jo lielāks ir troksnis un jo zemāks ir atlikušā mitruma līmenis.		

 Vērtības un programmu ilgums var atšķirties atkarībā no dažādiem apstākļiem (piem., istabas temperatūras, ūdens temperatūras un spiediena, veļas daudzuma un veida, elektrotīkla sprieguma), kā arī no programmas noklusējuma iestatījumu maiņas.

**Saskaņā ar Komisijas regulu ES
2019/2023**

Eco 40-60 programma	kg	kWh	Litri	hh:mm	%	°C	apgr./min ¹⁾
Pilns veļas ielādes daudzums	8.0	1.080	53.0	03:25	53.00	44.0	1351
Daļējas noslodzes tilpnes veļas ielādes daudzums	4.0	0.714	42.0	02:30	53.00	38.0	1351
Ceturtdaļas pilnības pakāpes veļas ielādes daudzums	2.0	0.350	31.0	02:20	54.00	30.0	1351

1) Maksimālais veļas izgriešanas ātrums.

Jaudas patēriņš dažādos darbības režīmos

Izslēgts (W)	Gaidstāve (W)	Atliktais starts (W)
0.50	0.50	4.00

Laiks līdz izslēgtam/gaidstāves režīmam ir ne vairāk kā 15 minūtes.

Bieži lietotas programmas

 Šīs vērtības ir tikai orientējošas.

Programma	kg	kWh	Litri	hh:mm	%	°C	apgr./min ¹⁾
Kokvilna ²⁾ 90 °C	8.0	2.200	85.0	03:55	52.00	85.0	1400
Kokvilna 60 °C	8.0	1.500	80.0	03:20	52.00	55.0	1400
Kokvilna ³⁾ 20 °C	8.0	0.350	80.0	02:35	52.00	20.0	1400
Sintētika 40 °C	3.0	0.750	75.0	02:10	35.00	40.0	1200
Smalkveļa ⁴⁾ 30 °C	2.0	0.300	50.0	00:50	35.00	30.0	1200

Programma	kg	kWh	Litri	hh:mm	%	°C	apgr./min ¹⁾
Vilna 30 °C	1.5	0.250	65.0	01:05	30.00	30.0	1200

1) Veļas izgriešanas ātruma atsauces indikators.

2) Piemērota ļoti netīru audumu mazgāšanai.

3) Piemērota viegli netīru kokvilnas, sintētiskas un jauktu audumu izstrādājumu mazgāšanai.

4) Tā veic arī ātru mazgāšanas ciklu viegli netīrai veļai.

Įrengimas

⚠ ĮSPĖJIMAS! Perskaitykite saugos bukletą ir surinkimo instrukciją. Gamintojas neprisiima jokios atsakomybės už žalą ar sužalojimus, atsiradusius dėl nurodytų saugos taisyklių nesilaikymo.

- Patikrinkite, ar išimti visi transportavimo varžtai.
- Pasirūpinkite, kad žarnos ir laidai būtų tinkamai prijungti.
- Baigę įrengimo darbus, galite prijungti maitinimo kištuką prie maitinimo lizdo. Prietaisąjunkite į įžemintą elektros lizdą.

Techninių duomenų lentelėje ir skyriuje „Techniniai duomenys“ nurodyti reikalingi elektros parametrai. Įsitinkite, kad jie atitinka maitinimo galios parametrus. Įvertinę visus prie elektros tinklo prijungtus prietaisus patikrinkite, ar jūsų namų elektros tinklas pakankamo galingumo. Dėl šio prietaiso elektros įrengimo darbų kreipkitės į mūsų įgaliotąjį aptarnavimo centrą. Gamintojas neprisiima jokios atsakomybės už žalą ar sužalojimus, atsiradusius dėl čia nurodytų saugos taisyklių nesilaikymo.

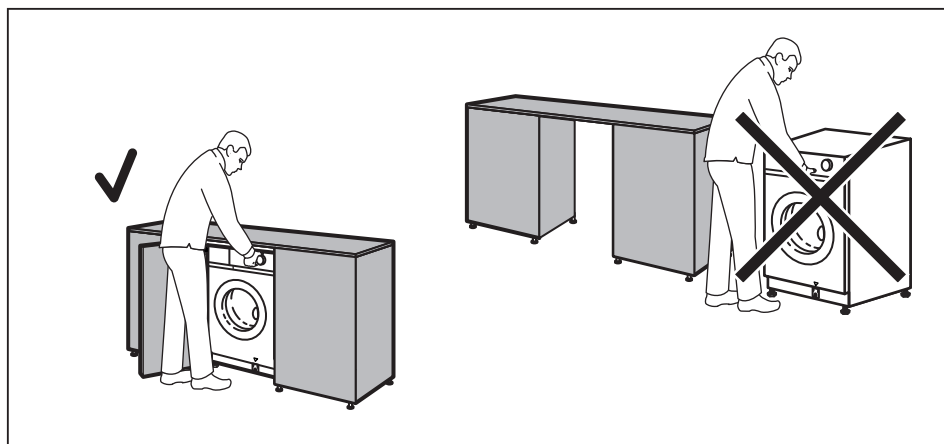

⚠ ĮSPĖJIMAS! Tai įmontuojamasis prietaisas, todėl atskirai jo statyti negalima.

Techniniai duomenys

Gaminio tipas	Įmontuojama skalbimo mašina
---------------	-----------------------------

Matmenys	Plotis (cm)	59.6
	Aukštis (cm)	81.9
	Bendras ilgis (cm)	55.3
Vandens slėgis ¹⁾	Mažiausias	0,5 baro (0,05 MPa)
	Didžiausias	10 barų (1,0 MPa)

1) Jei jūsų vandentiekio vandens slėgis žemesnis arba aukštesnis, susisiekite su įgaliotuoju techninės priežiūros centru.

- i** Informacija apie elektros jungtis, įtampą ir galią nurodyti techninių duomenų lentelėje, vidiniame prietaiso durelių krašte.

Prietaiso apžvalga

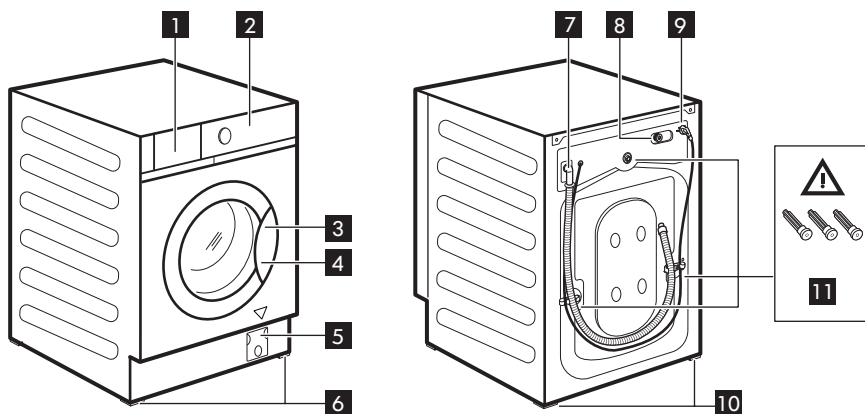

- 1** Skalbimo priemonės stalčiukas
- 2** Valdymo skydelis
- 3** Durelių rankena
- 4** Techninių duomenų plokštelė
- 5** Vandens išleidimo siurblio filtras
- 6** Priekinės kojelės prietaisui išlyginti

- 7** Galinės kojelės prietaisui išlyginti
- 11** Transportavimo varžtai

Techninių duomenų lentelės padėtis

4

Toliau brėžinyje pateikti tik orientaciniai duomenys. Duomenis patikrinkite prietaiso duomenų lentelėje.

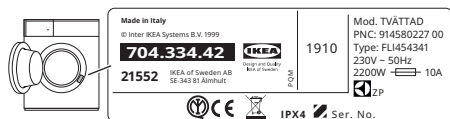

Patikrinimų sąrašas

⚠️ ĮSPĖJIMAS! Žr. skyrių „Sauga“.

Prieš naudodamiesi prietaisu atlikite visus sąrašė nurodytus patikrinimus.

Temos	Jei atsakymas – TAIP <input checked="" type="checkbox"/> , papildomai nieko daryti nereikia	Jei atsakymas yra NE, tuomet
Visi transportavimo varžtai išimti.	<input type="checkbox"/>	Vadovaukitės montavimo instrukcija.
Prietaisas įmontuotas į baldus vadovaujantis montavimo instrukcija. Prietaisas nėra laisvai pastatomas.	<input type="checkbox"/>	Įmontuokite prietaisą balduose. Vadovaukitės montavimo instrukcija.
Patikrinkite, ar baldų elementai netrukdo atidaryti ir uždaryti skalbimo priemonės stalčiuko.	<input type="checkbox"/>	Žr. skyrių „Skalbimo priemonių ir priedų pildymas“.
Vandens išleidimo žarna tinkamai prijungta prie vandens išleidimo angos.	<input type="checkbox"/>	Montavimo instrukcijoje skaitykite, kaip prijungti žarnas.
Žarnų sujungimuose vanduo neprateka.	<input type="checkbox"/>	Atkreipkite dėmesį į montavimo instrukcijoje pateiktą įspėjimą dėl vandens tiekimo žarnos prijungimo.
Prietaisas prijungtas prie žeminto elektros lizdo.	<input type="checkbox"/>	Skaitykite skyrių „Elektros prijungimas“.
Prietaisas stabiliai stovi vertikalioje padėtyje.	<input type="checkbox"/>	Skaitykite skyrių „Montavimas“.
Žarnos ir elektros maitinimo laidas nėra susisukę arba užsilenkę.	<input type="checkbox"/>	Skaitykite skyrius „Elektros prijungimas“ ir „Vandens prijungimas“.
Po prietaisu nėra kilimo.	<input type="checkbox"/>	Pašalinkite kilimą.

i Toliau užsirašykite produkto modelį, užsakymo ir serijos numerius, kuriuos rasite vardinėje prietaiso lentelėje, ir prisekite pirkimo kvitą.

Modelis („Mod.“):
 Prekės Nr. (Art.No.):
 Serijos numeris („Ser.No.“):

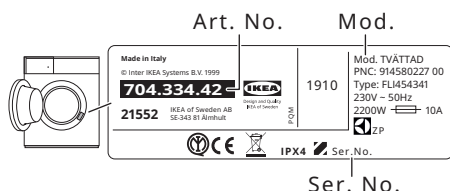

Valdymo skydelio aprašymas

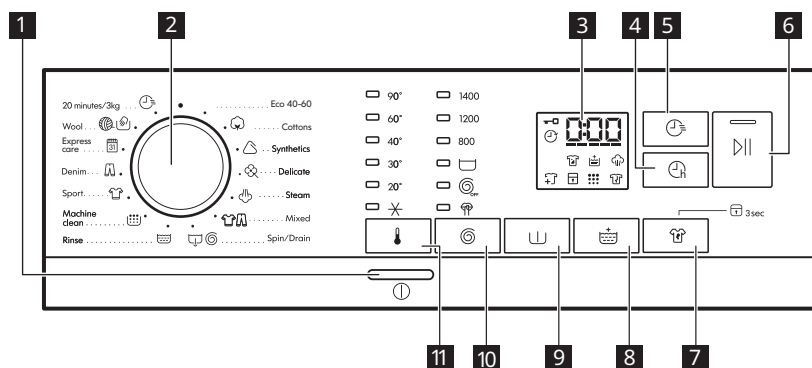

i Papildomas funkcijas galima naudoti ne su visomis programomis, o kai kurios pasirinktos funkcijos gali viena kitą pašalinti, kad prietaise negalima būtų pasirinkti nesuderinamų funkcijų.

1 Įjungimo / išjungimo mygtukas ⓘ

Kelias sekundes palaikykite paspaustą šį mygtuką, kad įjungtumėte arba išjungtumėte prietaisą. Įjungiant ir išjungiant prietaisą suveikia du skirtingi garso signalai.

2 Programų rankenėlė

Pasukite programų pasirinkimo rankenėlę, kad pasirinktumėte pageidaujamą programą.

Eco 40-60 : Maksimali apkrova 8.0 kg. Balta ir neblunkanti spalvota medvilnė. Įprastai nešvarūs skalbiniai.

Pagal Komisijos reglamentą ES 2019/2023 šia 40 °C programa galima išskalbti vidutiniškai nešvarius medvilninius skalbinius, kuriuos reikia skalbti 40 °C ar 60 °C temperatūroje, tame pačiame cikle.

i Informacija apie pasiekiamą skalbinių temperatūrą, programos trukmę ir kitus duomenis pateikta skyriuje „Sąnaudų vertės“. Energijos sąnaudų atžvilgiu veiksmingiausios programos paprastai yra tos, kurioms naudojama žemesnė temperatūra ir kurių trukmė ilgesnė.

Medvilnė: Maksimali apkrova 8.0 kg. Balta ir spalvota medvilnė.

Sintetika: Maksimali apkrova 3.0 kg. Sintetiniai arba mišrūs audiniai.

Delikatūs audiniai: Maksimali apkrova 2.0 kg. Gležni audiniai, pavyzdžiui, akrilas, viskozė, poliesteris.

Garai: Maksimali apkrova 1.0 kg. Medvilniniai ir sintetiniai skalbiniai. Ši programa sumažina skalbinių susiglamžymą ir kvapus, bei atlaisvina audinių pluoštą. Nenaudokite jokių skalbimo priemonių!

Įvairūs : Maksimali apkrova 3.0 kg. Sintetiniai audiniai, pavyzdžiui poliesteris, poliamidas ir jų dariniai.

Gręžimas / vandens išleidimas: Maksimali apkrova 8.0 kg. Skalbinių gręžimas ir vandens išpylimas iš būgno. Visi, išskyrus vilnonius ir labai plonus audinius. Jeigu nustatysite parinktį „Be gręžimo“, prietaisas tik išleis vandenį.

Skalavimas: Maksimali apkrova 8.0 kg. Visi audiniai, išskyrus vilną ir labai gležnus audinius. Skalavimo ir gręžimo programa.

Prietaiso valymas: Būgnas tuščias. Profilaktinis būgno valymas. Į skalbimo skyrelį įpilkite 250 ml valiklio su chloru arba skalbimo mašinų valiklio. Išvalę būgną,

atlikite tuščio būgno skalavimo ciklą be ploviklio, kad pašalintumėte valiklio likučius.

Sportinė apranga: Maksimali apkrova 3.0 kg. Sportinė apranga.

Džinsai: Maksimali apkrova 3.0 kg. Džinsiniai drabužiai.



„Express care“: Maksimali apkrova 3.0 kg. Sintetiniai arba mišrūs audiniai.

Vilna: Maksimali apkrova 1.5 kg. Mašinoje ir rankomis skalbiami vilnoniai bei kiti audiniai, pažymėti ženklų „skalbti rankomis“.

20 minučių / 3 kg: Maksimali apkrova 3.0 kg. Mažai sutepti arba vieną kartą naudoti medvilniniai ir sintetiniai audiniai.

3 Valdymo skydelis

- Užrakintų durelių indikatorius.
 - Indikatorius įjungtas: durelių atidaryti negalima. Prietaisas veikia arba yra sustabdytas, tačiau iš būgno neišleistas vanduo.
 - Indikatorius išjungtas: galima atidaryti dureles. Programa pasibaigė ir (arba) vanduo išleistas iš būgno.
- Atidėto paleidimo indikatorius.
- Skaitmeninis indikatorius rodo: atkūrimo padėtį (— — —); programos trukmę (pvz., 2:40); atidėjimo trukmę (pvz., 2h); ciklo pabaigą (000); įspėjimo kodą (pvz., E20); klaidos indikatorius (— — —).
- Indikatorius „FlexTime“.
- Dėmių šalinimo indikatorius.
- Papildomo skalavimo indikatorius.
- Garų ciklo indikatorius.
- Skalbinių papildymo indikatorius. Įsižiebia skalbimo fazės pradžioje, kai vis dar galima sustabdyti prietaisą ir pridėti daugiau skalbinių.
- Apsaugos nuo vaikų užrakto indikatorius.

-  Skalbyklės valymo indikatorius. Tai rekomendacija atlikti būgno valymą.
-  Apsaugos nuo susiglamžymo ciklo indikatorius.

4 Atidėtas paleidimas

Šia parinktimi galite atidėti programos paleidimą vėlesniam laikui.

5 „FlexTime“

Šia parinktimi galite sumažinti programos trukmę, priklausomai nuo skalbinių kiekio ir jų supurvinimo lygio.



Kai pasirinksite skalbimo programą, ekrane matysite standartinę jos trukmę ir brūkšnelius -----.

Palieskite šį mygtuką, kad sumažintumėte programos trukmę pagal drabužių supurvinimo lygį. Valdymo skydelyje matysite naują programos trukmę, o brūkšnelių skaičius atitinkamai sumažės. Kuo trumpesnės programos norite, tuo mažiau skalbinių dėkite į būgną.

6 Paleidimas / sustabdymas

Šiuo mygtuku paleidžiama arba pristabdoma pasirinkta skalbimo programa.

7 Dėmių šalinimo ir nuolatinės vaikų saugos užrakto parinktis 3s

- Palieskite šį mygtuką, kad pasirinktumėte dėmių šalinimo funkciją . Ši funkcija skirta pašalinti įsisenėjusias dėmes. Įpilkite dėmių šalinimo priemonės į skyrelį PIRMINIS SKALBIMAS. NEGALIMA pasirinkti, jei pasirinkta žemesnė nei 40 °C temperatūra.
- 3 sekundes palaikykite šį mygtuką paspaustą, jeigu norite įjungti vaikų saugos užraktą  3s. Ši parinktis blokuoja visus valdymo skydelio elementus, taip apsaugodama prietaisą nuo vaikų. Norėdami šią parinktį išjungti, 3 sekundes palaikykite nuspaustą šį mygtuką.

Jei norite atsisiųsti visą versiją, apsilankykite www.ikea.com

8 Papildomas skalavimas



Ši parinktis padidina skalavimų skaičių ir sumažina plovimo priemonių likučių kiekį audiniuose. Puikus dalykas turintiems jautrią odą.

9 Pamirkymas

Ši parinktis papildoma skalbimo programą pamirkymo ciklu. Puikiai tinka pašalinti smulkias purvo daleles, pavyzdžiui žemes ar molį.

10 Gręžimas ir papildomos parinktys

Kai pasirenkate programą, prietaisas automatiškai parenka numatytąjį gręžimo greitį. Šiuo mygtuku galite pakeisti šį numatytąjį gręžimo greitį arba nustatyti papildomas gręžimo parinktis:

-  Skalavimo ciklo sustabdymas. Ši parinktis po paskutiniojo skalavimo sustabdo mašiną. Vanduo iš būgno neišleidžiamas, todėl skalbiniai mažiau susiglamžo. Skalavimo programos pabaigoje būgne lieka vandens. Jei norite atrakinti dureles, turite išleisti vandenį.
-  Be gręžimo. Pasirinkite šią funkciją, jei norite išjungti visus gręžimo ciklus. Pasirinkite šią funkciją jei skalbiate plonus ir gležnus audinius.
-  Tylusis ciklas. Ši parinktis panaikina tarpinį ir galutinį gręžimo ciklus, o programai pasibaigus būgne lieka vandens. Būgnas reguliariai sukasi, kad sumažintų susiglamžymą. Programa veikia labai tyliai, todėl ją galima naudoti naktį. Jei norite užbaigti, paleiskite gręžimo ir vandens išleidimo ciklus.

 Prietaisas automatiškai išleis vandenį maždaug po 18 val.

11 Temperatūra



Pasirinkus skalbimo programą, prietaisas automatiškai parenka numatytąją

temperatūrą. Pasirinkę šią parinktį, galite pakeisti temperatūrą.

✖ indikatorius = šaltas vanduo.

Garsiniai signalai

Prietaise suveikia skirtingi garso signalai. Jei norite **įjungti / išjungti** kai kuriuos



programai pasibaigus suveikiančius garso signalus, vienu metu palieskite ir maždaug 2 sekundes palaikykite mygtukus  ir . Valdymo skydelyje matysite įjungta arba išjungta.

Kasdienis naudojimas





ISPĖJIMAS! Perskaitykite saugos bukletą.





Prieš pirmą kartą naudodami įpilkite 2 litrus vandens į skalbimo priemonės skyrių, pažymėtą . Įpilkite 2 litrus vandens į skalbimo priemonės skyrių, pažymėtą . Įpilkite nedidelį kiekį į skalbimo priemonės skyrių, pažymėtą . Pasirinkite medvilnės programą, didžiausią leistiną jos temperatūrą ir neįdėję į būgną skalbinių paleiskite programą. Ši procedūra padeda iš būgno ir korpuso pašalinti įvairius nešvarumus.

1. Patikrinkite, ar maitinimo laido kištukas prijungtas prie elektros maitinimo tinklo.
2. Patikrinkite, ar atidarytas vandens čiaupas.
3. Skalbinių įdėjimas.
4. Įpilkite skalbimo ir kitų priemonių į atitinkamus skalbimo priemonių skyrelius.
5. Jeigu norite įjungti prietaisą, paspauskite  mygtuką.
6. Pasukite programų ratuką, kad pasirinktumėte programą.
7. Pasirinkite pageidaujamas parinktis paliesdami atitinkamus jutiklinius mygtukus. Užsidega reikiamas indikatorius.

8. Jei norite įjungti programą, palieskite mygtuką .
9. Prietaisas įsijungs, o jei pasirinkote funkciją , prasidės laiko atskaita. Paleidus programą prietaiso AutoAdjust System per 30 sekundžių automatiškai pakoreguoja programos trukmę pagal skalbinių kiekį, kad per trumpiausią įmanomą laiką būtų išskalbta geriausiai.



Jei gręžimo ciklas neįsijungia arba skalbimo ciklas trunka ilgiau nei įprastai, atidarykite prietaisą, rankomis pataisykite skalbinius viduje ir vėl pabandykite paleisti gręžimo ciklą. Galima priežastis – netinkamas skalbinių svorio balansas.

10. Pasibaigus programai išimkite skalbinius iš būgno. Jei skalbimo pabaigoje būgne liktų vandens, pirmiausia išleiskite likusį vandenį, kad atsiraktų durelės.
 11. Jei prietaisą norite išjungti, paspauskite mygtuką .
 12. Uždarykite vandens čiaupą.
-  Budėjimo funkcija prietaisą išjungs automatiškai, kad sumažintumėte energijos sąnaudas. Jei prietaisą norite vėl įjungti, paspauskite mygtuką .

Gudrybės ir patarimai

- Išrūšiuokite skalbinius į baltus, spalvotus, sintetinius, gležnus ir vilnonius.
- Vadovaukitės audinių etiketėse pateiktais nurodymais.
- Užsekite sagas, užtrauktukus, kabliukus ir segtukus. Suriškite diržus.
- Daugiasluoksnius, vilnonius ir išmargintus audinius išverskite.
- Iš anksto apdorokite sunkiai įveikiamas dėmes. Atlikus tinkamą pirminį apdorojimą, galima pašalinti dėmes ir dalį nešvarumų; tada skalbinius galima skalbti žemesnėje temperatūroje. Purkšdami dėmių šalinimo priemonę ant drabužių, būkite atidūs, nes priemonė gali apgadinti prietaiso plastikines dalis.
- Sunkiai pašalinamoms dėmėms naudokite specialią skalbimo priemonę.
- Atsargiai elkitės su užuolaidomis. Nuimkite kablius ir sudėkite užuolaidas į skalbimo maišelį arba pagalvės užvalkalą.
- Skalbimo maišelį naudokite mažiems ir (arba) gležniems audiniams (pvz., vielutėmis sutvirtintoms liemenėlėms, juostoms, pėdkelnėms, batų raišteliams, kaspinams ir pan.) skalbti.
- Stenkitės neskalbti prastos kokybės, besipūkuojančių ar tokių audinių, kuriuose gausu gyvūnų plaukų, nes galite užkimšti kanalizaciją, dėl ko teks kviestis santchniką.
- Skalbimo milteliai visų tipų audiniams, išskyrus gležnus audinius. Baltiems skalbiniams naudokite skalbimo miltelius su balinimo ir dezinfekavimo priemonėmis. Skalbiant aukštesnėje nei 60 °C temperatūroje rekomenduojame naudoti skalbimo miltelius.
- Skystas skalbimo priemonas naudokite visų tipų audiniams, jei skalbiate žemesnės temperatūros vandenyje (iki 60 °C). Vilnai naudokite specialiai skirtas skalbimo priemones.
- Skalbimo priemonės pasirinkimas ir kiekis priklauso nuo audinio rūšies (gležnas, vilnonis, medvilnė ir pan.), drabužių spalvos, skalbinių kiekio, supurvinimo laipsnio, skalbimo temperatūros ir naudojamo vandens kietumo.
- Laikykitės ant skalbimo ir kitų priemonių pakuočių pateiktų nurodymų ir neviršykite didžiausio nurodyto skalbimo priemonių kiekio (**MAX**).
- Nemaišykite skirtingo tipo skalbimo priemonių.
- Jei skalbiate nedidelius skalbinių kiekius arba skalbiniai nėra stipriai sutepti, naudokite mažiau skalbimo priemonės, kitaip susidarys daug putų.
- Jei naudojate skalbimo tabletes arba kapsules, visada dėkite jas į būgną, o ne į skalbimo priemonės dalytuvą.
- Vidutiniškai suteptus skalbinius galima skalbti be pirminio skalbimo; taip sutaupysite skalbiklio, vandens ir laiko (aplinka saugoma taip pat!).
- Prietaiso prikrovimas iki maksimalaus pajėgumo, nurodyto kiekvienai programai, padeda sumažinti energijos ir vandens sąnaudas.
- Laikykitės skalbiklio gamintojo rekomendacijų dėl tinkamo skalbiklio kiekio naudojimo ir patikrinkite savo sistemos vandens kietumą.
- Nustatykite maksimalų galimą gręžimo greitį pasirinktai skalbimo programai, prieš džiovindami skalbinius džiovyklėje. Taip sutaupysite energijos džiovindami!

Klaidų kodai ir galimi sutrikimai

Nepavyksta įjungti prietaiso arba prietaisas netikėtai nustoja veikęs. Iš pradžių pabandykite problemas sprendimą rasti patys (žr. lenteles).



ISPĖJIMAS! Prieš atlikdami bet kokią patikrą, išjunkite prietaisą.

Jei norite atsisiųsti visą versiją, apsilankykite www.ikea.com

Tam tikrų sutrikimų atveju, valdymo skydelyje matysite klaidos kodą, o  mygtukas gali nuolat mirksėti:

Gedimas	Sprendimas
E10 Prietaisas nepripildo vandeniui.	<ul style="list-style-type: none"> • Patikrinkite, ar atidarytas vandens čiaupas • Patikrinkite, ar pakankamas tiekiamo vandens slėgis. Susisiekite su vietine vandens tiekimo kompanija. • Patikrinkite, ar neužsikimšęs vandens čiaupas. • Patikrinkite, ar vandens tiekimo žarna nėra susiraizgusi, pažeista ar užsilenkusi. • Patikrinkite, ar vandens tiekimo žarna tinkamai prijungta prie įvado. • Patikrinkite, ar neužsikimšę vandens tiekimo žarnos ir vožtuvo filtrai. Žr. skyrių „Valymas ir priežiūra“.
E20 Iš prietaiso neišbėga vanduo.	<ul style="list-style-type: none"> • Patikrinkite, ar neužsikimšo praustuvo čiaupas. • Patikrinkite, ar vandens tiekimo žarna nėra susiraizgusi ar užsilenkusi. • Patikrinkite, ar neužsikimšęs vandens išleidimo filtras. Jei reikia, išvalykite filtrą. Žr. skyrių „Valymas ir priežiūra“. • Patikrinkite, ar vandens išleidimo žarna tinkamai sujungta. • Jei pasirinkote programą be vandens išleidimo, papildomai pridėkite vandens išleidimo fazę. • Jei pasirinksite programą, kuri nesibaigia vandens išleidimu, papildomai pridėkite vandens išleidimo fazę.
E40 Prietaiso drelės atidarytos arba uždarytos netinkamai.	<ul style="list-style-type: none"> • Patikrinkite, ar tinkamai uždarytos drelės
E91 Vidinė triktis. Nėra ryšio tarp prietaiso elektroninių elementų.	<ul style="list-style-type: none"> • Programa nebuvo tinkamai baigta arba prietaisas per anksti išsijungė. Išjunkite ir vėl įjunkite prietaisą. • Jeigu vėl rodomas įspėjamasis kodas, kreipkitės į įgaliotąjį techninės priežiūros centrą.
E40 Triktys elektros tiekimo tinkle.	<ul style="list-style-type: none"> • Palaukite, kol elektros tiekimas stabilizuosis.

Rekomenduojame naudoti tik originalias atsargines dalis. Po patikrinimo įjunkite prietaisą ir paspauskite  mygtuką, kad iš naujo paleistumėte programą.

Jeigu problemos pašalinti nepavyksta, kreipkitės į įgaliotą techninės priežiūros



centrą. Duomenys, kuriuos būtina pateikti techninės priežiūros centrui, nurodyti techninių duomenų lentelėje. Žr. skyrių „Kontrolinių patikrinimų sąrašas“.

Jei sutrikimo atveju ekrane klaidos kodas nebus rodomas, perskaitykite pilną

instrukcijos versiją, kurią rasite mūsų puslapyje.

Sąnaudų vertės

Ižanga

-  Išsamesnės informacijos apie energijos lipduką pateikta svetainėje www.theenergylabel.eu.
-  Kartu su prietaisu pateiktas energijos duomenų lipdukas su QR kodu, kuris yra nuoroda į ES EPREL duomenų bazėje saugomą informaciją apie prietaiso eksploatacines charakteristikas. Išsaugokite energijos duomenų lentelę kartu su naudotojo vadovu ir visais kitais su šiuo prietaisu tiekiamais dokumentais. Tą pačią informaciją kaip ir techninių duomenų plokštelėje taip pat galite rasti EPREL puslapyje <https://eprel.ec.europa.eu>, kur turėsite nurodyti prietaiso modelio pavadinimą ir gaminio numerį. Techninių duomenų lentelės padėtis pavaizduota skyriuje „Gaminio aprašas“.

Paiškinimas

kg	Skalbinių kiekis.	hh:mm	Programos trukmė.
kWh	Energijos sąnaudos.	°C	Skalbinių temperatūra.
Litrai	Vandens sąnaudos.	aps./min	Gręžimo greitis.
%	Likusi drėgmė pasibaigus gręžimo fazei. Kuo didesnis gręžimo greitis, tuo didesnis triukšmas ir mažesnė likusi drėgmė.		

-  Vertės ir programos trukmė gali skirtis, atsižvelgiant į skirtingas sąlygas (pvz., kambario temperatūrą, vandens temperatūrą ir slėgį, skalbinių kiekį ir rūšį, maitinimo įtampą) ir taip pat, jei pakeisite programos numatytąją parinktį.

Pagal Komisijos reglamentą (ES) 2019/2023

Eco 40-60 programa	kg	kWh	Litrai	hh:mm	%	°C	aps./min.1)
Visas kiekis	8.0	1.080	53.0	03:25	53.00	44.0	1351
Pusė kiekio	4.0	0.714	42.0	02:30	53.00	38.0	1351

Eco 40-60 programa	kg	kWh	Litrai	hh:mm	%	°C	aps./min. ¹⁾
Ketvirtis kiekio	2.0	0.350	31.0	02:20	54.00	30.0	1351

1) Maksimalus gręžimo greitis.

Energijos sąnaudos skirtingais režimais

Išjungta (W)	Budėjimas (W)	Atidėtas paleidimas (W)
0.50	0.50	4.00
Ilgiausias laikas iki išjungimo / budėjimo režimo yra 15 minučių.		

Įprastos programos

 Šios vertės yra tik orientacinio pobūdžio.

Programa	kg	kWh	Litrai	hh:mm	%	°C	aps./min. ¹⁾
Medvilnė ²⁾ 90 °C	8.0	2.200	85.0	03:55	52.00	85.0	1400
Medvilnė 60 °C	8.0	1.500	80.0	03:20	52.00	55.0	1400
Medvilnė ³⁾ 20 °C	8.0	0.350	80.0	02:35	52.00	20.0	1400
Sintetika 40 °C	3.0	0.750	75.0	02:10	35.00	40.0	1200
Delikatūs audiniai 4) 30 °C	2.0	0.300	50.0	00:50	35.00	30.0	1200
Vilna 30 °C	1.5	0.250	65.0	01:05	30.00	30.0	1200

1) Gręžimo greičio indikatorius.

2) Tinka skalbti labai nešvarus tekstilės gaminius.

3) Tinka skalbti nestipriai suteptus medvilninius, sintetinius ir maišytus audinius.

4) Skalavimo ciklas truks tiek pat, kiek ir mažai nešvarių skalbinių ciklas.

Instalarea

⚠ AVERTISMENT! Citiți broșura de siguranță și consultați instrucțiunile de asamblare. Producătorul nu își asumă nicio răspundere pentru daunele sau accidentele provocate din cauza nerespectării măsurilor de precauție privind siguranța.

- Îndepărtați toate șuruburile de transport.
- Verificați dacă furtunurile și cablul sunt conectate corect.
- La sfârșitul instalării puteți conecta ștecherul la priză. Conectați aparatul la o priză cu împământare. Plăcuța cu date tehnice și capitolul „Date tehnice” indică

tensiunea electrică corespunzătoare. Asigurați-vă că acestea sunt compatibile cu cele ale sursei de alimentare electrică. Verificați dacă instalația electrică din locuință poate suporta puterea maximă necesară, luând în considerare și celelalte aparate utilizate. Pentru lucrările electrice necesare la instalarea aparatului, contactați Centrul de service autorizat. Producătorul nu își asumă nicio responsabilitate pentru daunele sau pentru leziunile provocate din cauza nerespectării măsurilor de precauție privind siguranța.

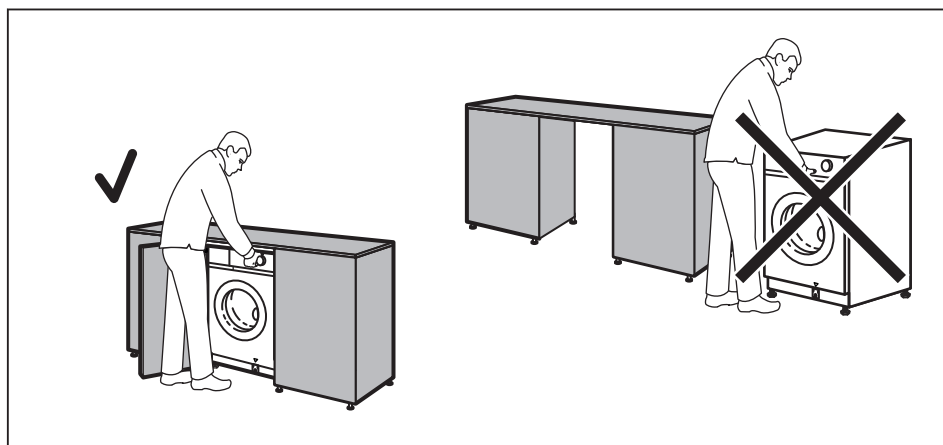

⚠ AVERTISMENT! Nu instalați aparatul la fel ca pe unul independent.

Date tehnice

Tip produs	Mașină de spălat rufe încastrată
------------	----------------------------------

Dimensiuni	Lăţime (cm)	59.6
	Înălţime (cm)	81.9
	Adâncime totală (cm)	55.3
Presiunea de alimentare cu apă ¹⁾	Minim	0,5 bari (0,05 MPa)
	Maxim	10 bari (1,0 MPa)

1) Dacă presiunea din zona în care vă aflaţi este mai mică sau mai mare, contactaţi Centrul de service autorizat.

- i** Informaţiile referitoare la racordarea la electricitate, tensiune şi putere totală sunt specificate pe plăcuţa cu date tehnice, situată pe marginea interioară a uşii aparatului.

Prezentare generală a aparatului

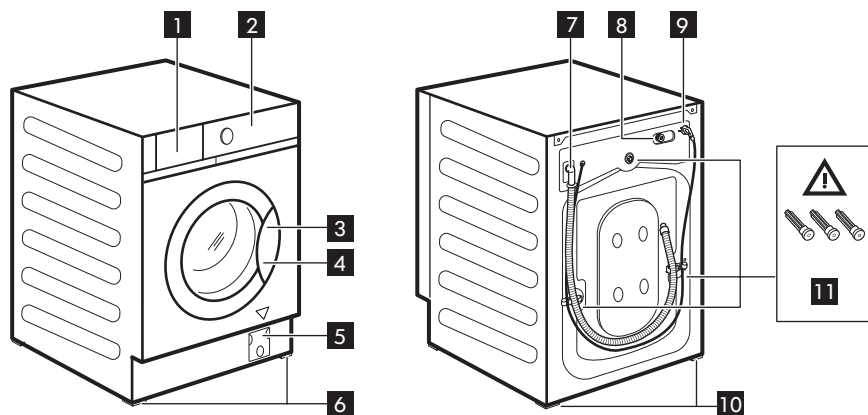

- 1** Sertar-distributor pentru detergent
2 Panou de comandă
3 Mâner uşă
4 Plăcuţă cu date tehnice
5 Filtru de la pompa de evacuare
6 Picioare frontale pentru aducerea la nivel a aparatului
7 Furtun de evacuare
8 Racord pentru furtunul de alimentare

- 9** Cablu de alimentare
10 Picioare posterioare pentru aducerea la nivel a aparatului
11 Şuruburi pentru transport

Poziţia plăcuţei cu date tehnice **4**

Datele din desenul următor au doar caracter orientativ. Verificaţi plăcuţa cu datele tehnice ale aparatului dumneavoastră.

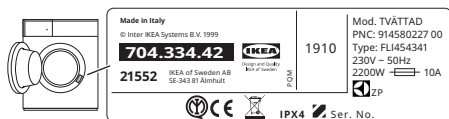

Listă pentru inspecție și verificare

⚠️ AVERTISMENT! Consultați capitelele privind Siguranța.

Vă rugăm să respectați lista de verificare pentru inspecție înainte de a utiliza aparatul.

Subiecte	Dacă răspunsul este DA <input checked="" type="checkbox"/> , nu este necesară nicio acțiune	Dacă răspunsul este NU, vă rugăm
Toate șuruburile pentru transport sunt îndepărtate.	<input type="checkbox"/>	Consultați instrucțiunile de montare.
Aparatul este încorporat în mobilier urmând instrucțiunile de asamblare. NU este poziționat de sine stătător.	<input type="checkbox"/>	Instalați-l în mobilier, conform necesităților. Consultați instrucțiunile de montare.
Deschideți și închideți sertarul dozator pentru detergent: fără a lovi mobila.	<input type="checkbox"/>	Consultați secțiunea „Umplerea cu detergent și aditivi”.
Furtunul de evacuare este conectat corect la scurgere.	<input type="checkbox"/>	Consultați descrierea racordului furtunurilor din instrucțiunile de montare.
Nu există scurgeri de apă în jurul racordurilor furtunului.	<input type="checkbox"/>	Consultați avertismentul privind racordarea la apă din instrucțiunile de montare.
Aparatul este conectat la o priză cu împământare.	<input type="checkbox"/>	Consultați secțiunea „Conexiune electrică”.
Aparatul este adus la nivel și fixat corect.	<input type="checkbox"/>	Consultați secțiunea „Instalare”.
Furtunurile și cablul de alimentare nu sunt îndoite.	<input type="checkbox"/>	Consultați secțiunea „Conexiune electrică” și „Racordare la apă”.
Nu există niciun covoraș sub aparat.	<input type="checkbox"/>	Îndepărtați covorașul.

i Vă rugăm să scrieți denumirea modelului de produs, numărul de articol și numărul de serie aici mai jos, pe care îl găsiți pe plăcuța tehnică și să atașați chitanța pe această pagină.

Model (Mod.):.....
 Numărul articolului (Nr. art.):.....
 Numărul de serie (Nr. serie):.....

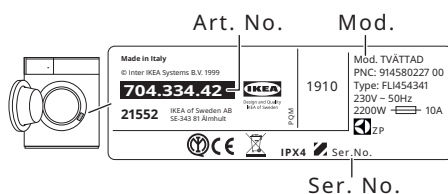

Descrierea panoului de comandă

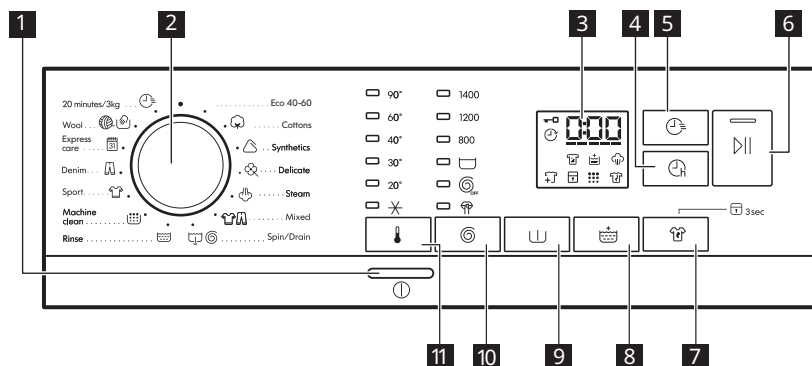

i Opțiunile/funcțiile nu sunt disponibile cu toate programele de spălare, iar o opțiune/funcție o poate exclude pe alta, în aceste cazuri aparatul nu permite o setare incompatibilă.

1 Buton Pornit/Oprit Ⓛ

Apăsați acest buton timp de câteva secunde pentru a activa sau dezactiva aparatul. Se aud două melodii diferite în timpul pornirii și opririi aparatului.

2 Buton selector pentru programe

Rotiți butonul selector de programe pentru a selecta programul dorit.

Eco 40-60 : Încărcătură maximă 8.0 kg.
 Bumbac alb și bumbac colorat în culori rezistente. Articole cu un grad normal de murdărie.

Conform Regulamentului Comisiei UE 2019/2023, acest program la 40 °C poate spăla rufe din bumbac cu un grad normal de murdărie care se pot spăla la 40 °C sau 60 °C, împreună în cadrul aceluiași ciclu.

-  Pentru temperatura la care ajung rufe, durata programului și alte date, consultați capitolul „Valori de consum”. Cele mai eficiente programe în ceea ce privește consumul de energie sunt, în general, acele programe care rulează la temperaturile cele mai scăzute și au durata mai mare.

 **Bumbac:** Încărcătură maximă 8.0 kg. Bumbac alb și colorat.

 **Sintetice:** Încărcătură maximă 3.0 kg. Articole din țesătură sintetică sau mixtă.

 **Delicate:** Încărcătură maximă 2.0 kg. Țesături delicate precum cele din acril, viscoză, poliester.

 **Abur:** Încărcătură maximă 1.0 kg. Articole din bumbac și sintetice. Acest program reduce cutele, mirosurile și relaxează fibrele. Nu folosiți deloc detergent!

 **Mixt :** Încărcătură maximă 3.0 kg. Țesături sintetice precum poliester, poliamidă și amestecuri ale acestora.

 **Centrifugare/Evacuare:** Încărcătură maximă 8.0 kg. Pentru a centrifuga rufe și pentru a evacua apa din tambur. Toate țesăturile, cu excepția articolelor din lână și a celor din țesături delicate. Dacă setați opțiunea Fără centrifugare, aparatul realizează doar evacuarea.

 **Clătire:** Încărcătură maximă 8.0 kg. Toate țesăturile, cu excepția articolelor din lână și a celor din țesături foarte delicate. Program pentru clătire și centrifugare.

 **Curățare mașină:** Goliți tamburul. Ciclu de întreținere pentru curățarea tamburului. Turnați o ceșcuță de înălbitor pe bază de clor sau un agent de curățare pentru mașina de

spălat rufe în compartimentul pentru faza de spălare. După curățarea tamburului, rulați un ciclu de clătire cu tamburul gol și fără detergent pentru a îndepărta toate resturile de înălbitor.

 **Articole sport:** Încărcătură maximă 3.0 kg. Articole sport.







 **Denim:** Încărcătură maximă 3.0 kg. Haine denim.

 **Îngrijire rapidă:** Încărcătură maximă 3.0 kg. Articole din țesătură sintetică sau mixtă.



 **Lână:** Încărcătură maximă 1.5 kg. Articole din lână care se pot spăla în mașina de spălat, articole din lână care trebuie spălate manual și alte materiale cu simbolul „spălare manuală”.

 **20 minute/3 kg:** Încărcătură maximă 3.0 kg. Articole din bumbac și sintetice ușor murdare sau purtate o singură dată.

3 Afișaj

-  Indicator pentru ușa blocată:
 - Indicator aprins: ușa nu poate fi deschisă. Aparatul funcționează sau s-a oprit cu apă rămasă în cuvă.
 - Indicator oprit: ușa poate fi deschisă. Programul s-a terminat sau apa a fost evacuată.
-  Indicator pentru pornire întârziată.
-  Indicatorul digital poate fi afișat: poziția de resetare (— — —); durata programului (de ex. 2:40); durata întârzierii (de ex. 2h); terminarea ciclului (0:00); codul de avertizare (de ex. E20); indicator de eroare (— — —).
- Indicator FlexTime.
-  Indicator anti-pete.
-  Indicator pentru Clătire suplimentară.
-  Indicator fază cu abur.
-  Indicator de adăugare articole de îmbrăcăminte. Acesta se aprinde la începutul fazei de spălare când încă mai

este posibilă punerea în pauză a aparatului și adăugarea mai multor rufe.

-  Indicator pentru dispozitivul de siguranță pentru copii.
-  Indicator pentru curățarea mașinii. Aceasta este o recomandare privind curățarea tamburului.
-  Indicator fază antișifonare.

4 Pornire întârziată

Cu această opțiune puteți întârzia pornirea unui program la o oră mai convenabilă.

5 FlexTime

Această opțiune reduce durata programului în funcție de dimensiunea încărcăturii și gradul de murdărie.



Când setați un program de spălare, afișajul indică durata implicită și liniuțele -----.

Atingeți acest buton pentru a reduce durata programului în funcție de nivelul de murdărie al hainelor. Afișajul indică durata noului program, iar numărul de liniuțe va scădea corespunzător: Cel mai scurt ciclu este ciclul cel mai mic.

6 Start/Pauză

Acest buton vă permite să porniți sau să puneți în pauză programul de spălare selectat.

7 Anti-pete și opțiunea Blocare acces copii permanentă

- Atingeți acest buton pentru a seta opțiunea Anti-pete . Această opțiune este concepută pentru a îndepărta petele persistente. Turnați agentul pentru îndepărtarea petelor în compartimentul PRESPĂLARE. NU poate fi selectată cu o temperatură mai mică de 40°C.
- Țineți apăsat butonul timp de 3 secunde pentru a seta opțiunea Blocare acces copii  3s. Această opțiune împiedică accesul copiilor pentru a se juca la panoul de

comandă: toate comenzile sunt dezactivate. Pentru a dezactiva această opțiune, țineți apăsat acest buton timp de 3 secunde.

8 Clătire suplimentară



Această opțiune mărește numărul de clătiri ale programului, minimizând reziduurile de detergent pe țesături. Ideal pentru persoanele cu pielea sensibilă.

9 Prespălare

Această opțiune adaugă o fază de prespălare la un program de spălare. Ideal pentru eliminarea murdăriei în materie de particule, cum ar fi noroi și argilă.

10 Centrifugare și opțiuni suplimentare

Atunci când setați un program, aparatul selectează automat viteza de centrifugare implicită. Cu ajutorul acestui buton puteți modifica viteza implicită de centrifugare sau puteți seta una dintre opțiunile suplimentare de centrifugare:

-  Opțiunea Menține apăsat clătire va opri ciclul după ultima clătire. Apa nu este evacuată pentru a preveni șifonarea țesăturilor. Programul de spălare se termină cu apă în tambur. Trebuie să evacuați apa pentru a debloca ușa.
-  Fără centrifugare . Setați această opțiune pentru a dezactiva toate fazele de centrifugare. Setați această opțiune pentru țesăturile foarte delicate.
-  Ciclu silențios . Această opțiune elimină centrifugarea intermediară și finală și programul se termină cu apă în tambur. Tamburul se învârteste regulat pentru a reduce șifonarea. Deoarece programul este foarte silențios, este adecvat pentru utilizarea pe timpul nopții. Pentru a termina ciclul, efectuați centrifugarea și evacuarea.



 Aparatul golește apa automat după aproximativ 18 ore.

Temperatură

Atunci când selectați un program de spălare, aparatul propune automat o temperatură implicită. Cu această opțiune puteți modifica temperatura.





Indicatorul  = apă rece.



Semnale acustice

Acest aparat are diferite semnale acustice. Pentru **activarea/dezactivarea** semnalelor acustice de la terminarea programului, atingeți  simultan  butoanele timp de aproximativ 2 secunde. Afișajul indică Pornit sau Oprit.

Utilizare zilnică



 **AVERTISMENT!** Citiți broșura de siguranță.

 Înainte de prima utilizare, turnați 2 litri de apă în compartimentul pentru detergent marcat cu . Turnați 2 litri de apă în compartimentul pentru detergent marcat cu . Turnați o cantitate mică de detergent în compartimentul marcat cu . Setati și porniți un program pentru articole din bumbac, la cea mai ridicată temperatură, fără rufe în tambur. Aceasta îndepărtează toată murdăria posibilă din tambur și cuvă.

1. Verificați dacă ștecherul este introdus în priză.
2. Verificați dacă robinetul de apă este deschis.
3. Încărcați rufe.
4. Turnați detergent și alte tratamente în compartimentul adecvat al dozatorului pentru detergent.
5. Apăsati butonul  pentru a porni aparatul.
6. Rotiți discul selector pentru programe pentru a seta programul dorit.
7. Setati opțiunile dorite cu ajutorul butoanelor tactile corespunzătoare. Indicatorul relevant se aprinde.
8. Pentru porni programul, atingeți butonul .

9. Aparatul pornește sau, dacă ați setat opțiunea , se pornește numărătoarea inversă. Când începe programul, datorită AutoAdjust System, aparatul reglează automat - în 30 de secunde - durata programului la încărcătură pentru a obține rezultate perfecte la spălare în cel mai scurt timp posibil.

 Dacă aparatul nu efectuează faza de centrifugare sau ciclul de spălare durează mai mult decât de obicei, reglează manual rufe din cuvă și începe din nou faza de centrifugare. Problema poate depinde de echilibrarea defectuoasă a încărcăturii de rufe.

10. După terminarea programului, scoateți rufe. Dacă setati o opțiune care se termină cu apă în cuvă, evacuați apa pentru a debloca tamburul.
 11. Apăsati butonul  pentru a opri aparatul.
 12. Închideți robinetul de apă.
-  Funcția Repaus dezactivează automat aparatul pentru a reduce consumul de energie. Pentru a reactiva aparatul apăsați butonul .

Sfaturi utile

- Sortați rufele după cum urmează: albe, colorate, sintetice, delicate și lână.
- Respectați instrucțiunile de spălare de pe etichetele rufelor.
- Închideți nasturii fețelor de pernă, închideți fermoarele, găicile și capsele. Legați curelele.
- Țesăturile cu mai multe straturi, articolele din lână și cele cu imprimeuri trebuie întoarse pe dos.
- Pre-tratați petele dificile. Cu o pre-tratare corespunzătoare, petele și murdăria limitată pot fi îndepărtate; rufele pot fi spălate la temperaturi mai reduse. Nu pulverizați soluția pentru îndepărtarea petelor pe articole aflate în apropierea aparatului, deoarece are efect coroziv pentru piesele din plastic.
- Articolele foarte murdare trebuie spălate cu un detergent special.
- Aveți grijă la perdele. Scoateți cârligele și puneți perdelele într-un săculeț de spălare sau într-o față de pernă.
- Folosiți o plasă de spălare pentru a spăla articolele mici și/sau delicate (de ex. sutiene fără sârmă, curele, colanți, șireturi, funde, etc.).
- Evitați spălarea articolelor de îmbrăcăminte care conțin mult păr lung de animale sau articole de slabă calitate care eliberează multe scame care ar putea bloca circuitul de evacuare, necesitând, astfel, intervenția Service-ului.
- Detergenți pudră pentru toate tipurile de țesături, mai puțin cele delicate. Alegeți detergenții pudră care conțin înălbitor pentru rufe albe și substanțe de igienizare a rufelor. La o temperatură mai mare de 60 °C se recomandă utilizarea detergentului pudră.
- Detergenți lichizi, de preferat pentru programe de spălare la temperatură joasă (max. 60°C) pentru toate tipurile de țesături sau detergenți speciali, numai pentru lână.
- Alegerea și cantitatea detergentului depind de: tipul de țesătură (delicate, lână, bumbac etc.), culoarea hainelor, dimensiunea încărcăturii, gradul de murdărie, temperatura de spălare și duritatea apei folosite.
- Respectați instrucțiunile pe care le găsiți pe ambalajul detergenților sau al altor tratamente fără a depăși nivelul maxim indicat (**MAX**).
- Nu amestecați tipuri diferite de detergenți.
- Folosiți mai puțin detergent dacă spălați încărcături mici, rufele sunt ușor murdare sau apar cantități mari de spumă în timpul spălării.
- Când se folosesc tablete sau capsule, puneți-le întotdeauna în interiorul tamburului, nu în dozatorul pentru detergent.
- Rufe puțin murdărite pot fi spălate fără prespălare pentru a economisi detergent, apă și timp (iar mediul înconjurător este protejat!).
- Încărcarea aparatului la capacitatea maximă indicată pentru fiecare program ajută la reducerea consumului de energie și apă.
- Pentru a folosi cantitatea corectă de detergent, consultați cantitățile sugerate de producătorul detergentului și verificați duritatea apei din sistemul de alimentare cu apă a locuinței.
- Setati turatia maximă de centrifugare posibilă pentru programul de spălare selectat înainte de a vă usca rufele într-un uscător. Astfel se va economisi energie pe durata uscării!

Coduri de alarmă și posibile defecțiuni

Aparatul nu pornește sau se oprește în timpul funcționării. Mai întâi încercați să găsiți o soluție la problemă (consultați tabelele).

 **AVERTISMENT!** Dezactivați aparatul înainte de a efectua orice verificare.

În cazul anumitor probleme, ecranul afișează un cod de alarmă, iar butonul  poate clipi în continuu:

Problemă	Soluție posibilă
E 10 Aparatul nu se alimentează corect cu apă.	<ul style="list-style-type: none"> • Verificați dacă robinetul de apă este deschis. • Verificați dacă presiunea de la rețeaua de alimentare cu apă nu este prea scăzută. Pentru această informație, contactați compania locală de furnizare a apei. • Verificați dacă robinetul de apă este înfundat. • Verificați dacă furtunul de alimentare este răsucit, deteriorat sau îndoit. • Verificați dacă racordul furtunului de alimentare cu apă este realizat corect. • Verificați dacă filtrul furtunului de alimentare și filtrul supapei nu sunt înfundate. Consultați capitolul „Îngrijirea și curățarea”.
E20 Aparatul nu evacuează apa.	<ul style="list-style-type: none"> • Verificați dacă scurgerea chiuvetei este înfundată. • Verificați dacă furtunul de evacuare este răsucit sau îndoit. • Verificați dacă filtrul de evacuare este înfundat. Dacă este necesar, curățați filtrul. Consultați capitolul „Îngrijirea și curățarea”. • Verificați dacă racordul furtunului de evacuare este realizat corect. • Setați un program de evacuare dacă ați setat un program fără faza de evacuare. • Setați programul de evacuare dacă ați setat o opțiune care se termină cu apă în cuvă.
E40 Ușa aparatului este deschisă sau nu este închisă corect.	<ul style="list-style-type: none"> • Asigurați-vă că ușa este închisă corespunzător.
E91 Defect intern. Nu există comunicare între elementele electronice ale aparatului.	<ul style="list-style-type: none"> • Programul nu s-a terminat adecvat sau aparatul s-a oprit prea devreme. Opriti și porniți din nou aparatul. • Dacă codul de alarmă apare din nou, contactați Centrul de servicii autorizat.

EHO Sursa de alimentare nu este stabilă.	<ul style="list-style-type: none"> • Așteptați stabilizarea sursei de alimentare.
---	--

Vă recomandăm să utilizați piese de schimb originale. După verificare, porniți aparatul și apăsați butonul  pentru a porni din nou programul.



Dacă problema persistă, contactați Centrul de service autorizat. Datele necesare centrului de service se găsesc pe plăcuța cu

date tehnice. Consultați capitolul „Lista de verificare a inspecției”.

În cazul defectelor care nu sunt legate de un cod de avertisment, vă rugăm să consultați versiunea completă a manualului de utilizare disponibil pe web

Valori de consum

Introducere

-  Accesați linkul web **www.theenergylabel.eu** pentru informații detaliate despre Eticheta energetică.
-  Codul QR de pe eticheta energetică furnizată împreună cu aparatul oferă un link web către informațiile referitoare la performanța aparatului aflate în baza de date EPREL a UE. Păstrați eticheta energetică pentru referință împreună cu manualul utilizatorului și toate celelalte documente furnizate împreună cu acest aparat. Aceleași informații pot fi găsite în EPREL folosind linkul **https://eprel.ec.europa.eu** împreună cu numele modelului și numărul de produs pe care le găsiți pe plăcuța cu date tehnice a aparatului. Consultați capitolul „Descrierea produsului” pentru amplasarea plăcuței cu date tehnice.

Legendă

kg	Încărcătura de rufe.	hh:mm	Durata programului:
kWh	Consum de energie.	°C	Temperatura din rufe.
Litri	Consum de apă.	rpm	Viteză centrifugare.
%	Umezeala remanentă la finalul fazei de centrifugare. Cu cât este mai mare viteza de centrifugare, cu atât mai ridicat este zgomotul și umezeala remanentă este mai scăzută.		

-  Valorile și durata programului pot diferi în funcție de condițiile specifice (de ex. temperatura camerei, temperatura și presiunea apei, mărimea încărcăturii și tipul de rufe, tensiunea de alimentare) și, de asemenea, dacă modificați setarea implicită a unui program.

**Conform Regulamentului Comisiei UE
2019/2023**

Programul Eco 40-60	kg	kWh	Litri	hh:mm	%	°C	rpm ¹⁾
Încărcare completă	8.0	1.080	53.0	03:25	53.00	44.0	1351
Încărcare pe jumătate	4.0	0.714	42.0	02:30	53.00	38.0	1351
Încărcare pe sfert	2.0	0.350	31.0	02:20	54.00	30.0	1351

1) Viteza maximă de centrifugare.

Consumul de curent în diferite moduri

Oprit (W)	Repaus (W)	Pornire întârziată (W)
0.50	0.50	4.00
Durata până la modul Opre/Repaus este de maxim 15 minute.		

Programe des întâlnite

 Aceste valori au rol exclusiv orientativ..

Program	kg	kWh	Litri	hh:mm	%	°C	rpm ¹⁾
Bumbac ²⁾ 90°C	8.0	2.200	85.0	03:55	52.00	85.0	1400
Bumbac 60 °C	8.0	1.500	80.0	03:20	52.00	55.0	1400
Bumbac ³⁾ 20°C	8.0	0.350	80.0	02:35	52.00	20.0	1400
Sintetice 40 °C	3.0	0.750	75.0	02:10	35.00	40.0	1200
Delicate ⁴⁾ 30 °C	2.0	0.300	50.0	00:50	35.00	30.0	1200
Lână 30 °C	1.5	0.250	65.0	01:05	30.00	30.0	1200

1) Indicatorul de referință al vitezei de centrifugare.

2) Adecvat pentru spălarea materialelor textile foarte murdare.

3) Adecvat pentru spălarea articolelor din bumbac puțin murdare, sintetice și mixte.

4) Mai efectuează și un ciclu de spălare rapidă pentru rufe cu un grad ușor de murdărie.

Установка

⚠ ВНИМАНИЕ! Ознакомьтесь с руководством по технике безопасности и инструкцией по сборке. Изготовитель не несет ответственности за ущерб или травмы, полученные в результате несоблюдения правил техники безопасности.

- Убедитесь, что все транспортировочные болты удалены.
- Убедитесь, что шланги и кабель подключены правильно.
- Подключить вилку кабеля питания к розетке питания можно в конце процесса установки. Подключите прибор к заземленной розетке. Необходимые электрические параметры указаны на табличке с

техническими данными и в главе «Технические данные». Убедитесь в том, что они совместимы с сетью электропитания. Убедитесь в том, что бытовая электрическая установка выдерживает максимальную нагрузку, при этом необходимо учитывать и другие используемые электроприборы. При необходимости проведения любых работ по электрическому подключению при установке данного прибора обращайтесь в авторизованный сервисный центр. Изготовитель не несет ответственности за ущерб или травмы, полученные в результате несоблюдения вышеприведенных правил техники безопасности.

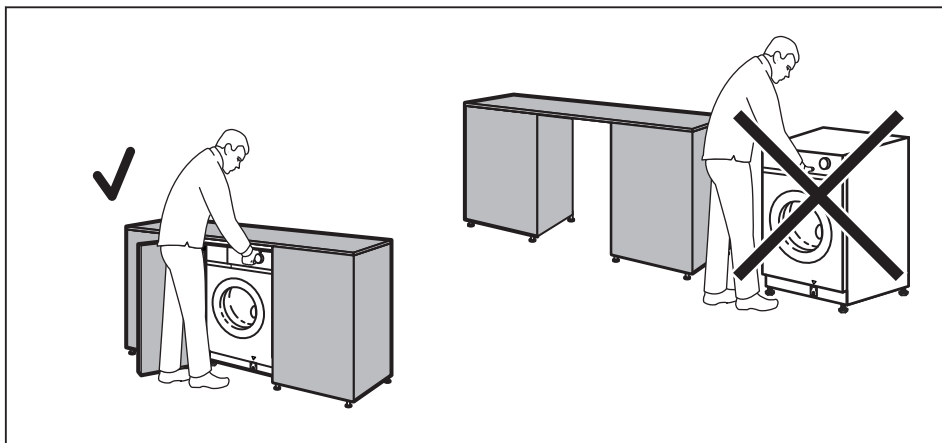

⚠ ВНИМАНИЕ! Не устанавливайте прибор как отдельно стоящий.

Технические данные

Тип изделия	Встраиваемая стиральная машина
-------------	--------------------------------

Размеры	Ширина (см)	59.6
	Высота (см)	81.9
	Общая глубина (см)	55.3
Давление поступающей воды ¹⁾	Минимум	0,5 бар (0,05 МПа).
	Максимум	10 бар (1,0 МПа)

1) Если давление в вашем регионе ниже или выше указанных значений, обратитесь в авторизованный сервисный центр.

- i** Информация по электрическому соединению, напряжению и общей мощности указана на табличке с техническими данными, расположенной на внутренней стороне дверцы прибора.

Обзор прибора

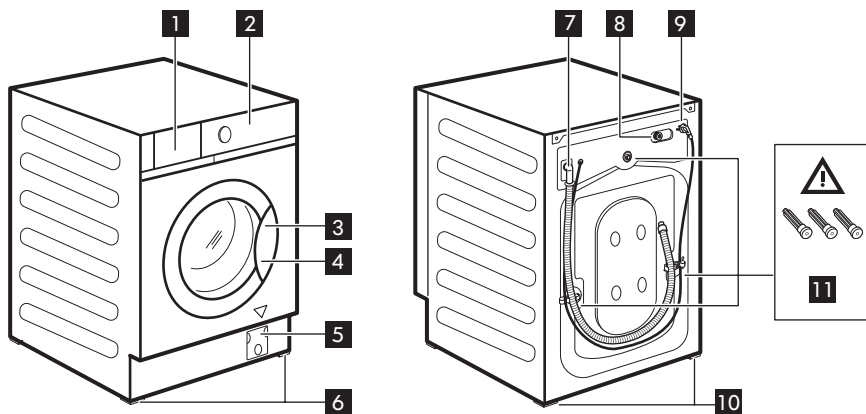

- 1** Дозатор моющих средств
- 2** Панель управления
- 3** Рукоятка дверцы
- 4** Табличка с техническими данными
- 5** Фильтр сливного насоса
- 6** Передние ножки для выравнивания прибора
- 7** Сливной шланг
- 8** Штуцер для подсоединения наливного шланга
- 9** Кабель питания
- 10** Задние ножки для выравнивания прибора
- 11** Транспортировочные болты

Расположение таблички с техническими данными **4**

Приведенные на рисунке данные являются ориентировочными. См. табличку с техническими данными прибора.

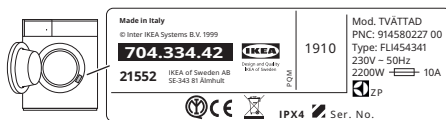

Контрольный список проверки

⚠ ВНИМАНИЕ! См. главу «Сведения по технике безопасности».

Перед первым использованием прибора сверьтесь с контрольным списком проверки.

Темы	Если ответ ДА <input checked="" type="checkbox"/> , никаких действий не требуется	Если ответ НЕТ ,
Все транспортировочные болты сняты.	<input type="checkbox"/>	См. инструкции по установке.
Прибор встроен в мебель в соответствии с инструкциями по сборке. Прибор НЕ может быть установлен отдельно.	<input type="checkbox"/>	Установите его в мебель в соответствии с требованиями. См. инструкции по установке.
Откройте и закройте дозатор моющих средств: избегайте столкновения с мебелью.	<input type="checkbox"/>	См. раздел «Добавление моющего средства и добавок».
Сливной шланг правильно подключен к канализации.	<input type="checkbox"/>	См. описание соединения шлангов в инструкции по установке.
Отсутствие утечек воды вокруг соединений шлангов.	<input type="checkbox"/>	См. предупреждение о подключении к водопроводу в инструкции по установке.
Прибор подключен к заземленной розетке.	<input type="checkbox"/>	См. раздел «Подключение к электросети».
Прибор выровнен и закреплен в устойчивом положении.	<input type="checkbox"/>	См. раздел «Установка».
Шланги и сетевой кабель не перекручены.	<input type="checkbox"/>	См. раздел «Подключение к электросети» и «Подключение к водопроводу».

Темы	Если ответ ДА <input checked="" type="checkbox"/> , никаких действий не требуется	Если ответ НЕТ ,
Под прибором отсутствует ковер.	<input type="checkbox"/>	Снимите ковер.



Запишите здесь название модели, код изделия и серийный номер, приведенные на табличке с техническими характеристиками прибора, и прикрепите чек к этой странице.

Модель (Мод.):
 Код изделия (Код изд.):
 Серийный номер
 (Сер.ном.):

Art. No. Mod.

Made in Italy
 © 1999 IKEA Systems B.V. 1999
704.334.42 - IKEA
 21552 IKEA of Sweden AB
 SE-340 03 Älmhult
 Mod. TVÄTTAD
 PNC: 914580227 00
 Type: FL1454341
 230V - 50Hz
 2200W → 10A
 5 2P
 IPX4 Ser.No.
 Ser. No.

Описание панели управления

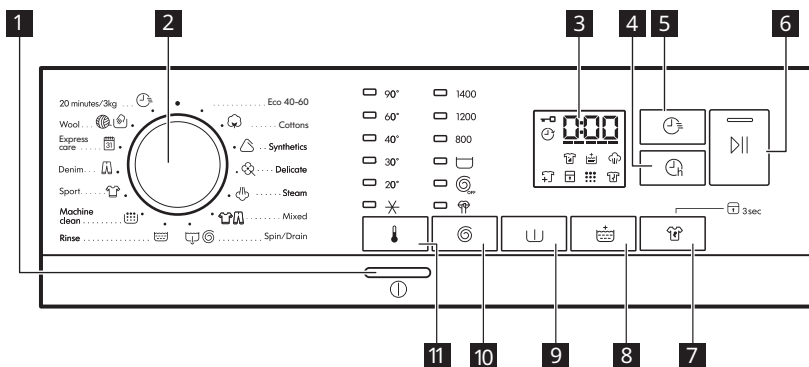

Не все опции/функции доступны для всех программ стирки. В случае если выбор одной из опций/функций исключает использование другой, прибор не позволит одновременно выбрать несовместимые опции/функции.

1 Кнопка «Вкл/Выкл»

Нажмите кнопку и удерживать ее нажатой в течение нескольких секунд для включения или выключения прибора. При включении и выключении прибора подаются два различных звуковых сигнала.

2 Селектор программ

Поверните ручку селектора программ для выбора нужной программы.

Есо 40-60 : Максимальная загрузка: 8.0 кг. Белый и цветной хлопок. Вещи обычной степени загрязненности.

В соответствии с регламентом Комиссии ЕС 2019/2023 данная программа с выбранной температурой 40 °С подходит для стирки в одном цикле хлопчатобумажного белья обычной загрязненности, рассчитанного на стирку при 40 °С или при 60 °С.

 Температура, которой достигает белье, продолжительность программы и другие данные приведены в главе «Показатели потребления». Как правило, наиболее эффективными с точки зрения энергопотребления являются программы, работающие при более низкой температуре и имеющие большую продолжительность.

 **Хлопок**: Максимальная загрузка: 8.0 кг. Белый и цветной хлопок.



 **Синтетика**: Максимальная загрузка: 3.0 кг. Изделия из синтетических или смешанных тканей.

 **Деликатные ткани**: Максимальная загрузка: 2.0 кг. Деликатные ткани, например, акрил, вискоза и полиэстер.

 **Пар**: Максимальная загрузка: 1.0 кг. Изделия из хлопка и синтетики. Эта

программа уменьшает образование складок, удаляет запахи и расправляет волокна. Не используйте какие бы то ни было средства для стирки!

 **Смешанные ткани** : Максимальная загрузка: 3.0 кг. Синтетические ткани, такие как полиэстер, полиамид и их сочетания.

  **Отжим/слив**: Максимальная загрузка: 8.0 кг. Отжим белья и слив воды из барабана. Все ткани за исключением шерсти и деликатных тканей. При установке опции «Без отжима» прибор выполнит только слив.



 **Полоскание**: Максимальная загрузка: 8.0 кг. Все ткани за исключением шерсти и деликатных тканей. Программа ополаскивания и отжима.

 **Очистка машины**: Слейте воду из барабана. Цикл технического обслуживания для очистки барабана. Вылейте в отделение для этапа стирки хлорсодержащий отбеливатель или средство для очистки стиральных машин. После очистки барабана запустите цикл ополаскивания с пустым барабаном и без средства для стирки, чтобы удалить остаток хлорсодержащего отбеливателя.

 **Спорт**: Максимальная загрузка: 3.0 кг. Спортивная одежда.

 **Деним**: Максимальная загрузка: 3.0 кг. Одежда из джинсовой ткани.











 **Экспресс-уход**: Максимальная загрузка: 3.0 кг. Изделия из синтетических или смешанных тканей.

  **Шерсть**: Максимальная загрузка: 1.5 кг. Шерсть, пригодная для машинной стирки, а также шерстяные изделия, подлежащие ручной стирке, и другие ткани с символом «ручная стирка» на этикетке.

 **20 минут/3 кг**: Максимальная загрузка: 3.0 кг. Изделия из хлопка и

синтетики легкой степени загрязненности или ношенные один раз.

3 Дисплей

-  Индикатор блокировки дверцы:
 - Индикатор включен: дверцу открыть невозможно. Прибор работает или прервал работу, но в баке осталась вода.
 - Индикатор выключен: дверцу можно открыть. Программа завершена или вода слита.
-  Индикатор отложенного запуска.
-  Цифровой индикатор может отображать: положение сброса (— — —); продолжительность программы (например, 2:40); время отсрочки (например, 2h); окончание цикла (00:00); код неисправности (например, E20); индикатор ошибки (— — —).
-  Индикатор FlexTime.
-  Индикатор выведения пятен.
-  Индикатор дополнительного полоскания.
-  Индикатор этапа обработки паром.
-  Индикация «Добавить белье». Загорается в начале этапа стирки, пока еще можно установить прибор на паузу и добавить белье.
-  Индикатор блокировки от детей.
-  Индикация очистки машины. Этот значок уведомляет о том, что рекомендуется очистка барабана.
-  Индикатор этапа «Антисминание».

4 Отложенный запуск

С помощью этой опции можно отложить запуск программы на более удобное время.

5 FlexTime

Данная опция позволяет уменьшить продолжительность программы в

зависимости от размера загрузки и степени загрязненности.

При выборе программы стирки на дисплее отображается ее продолжительность по умолчанию и ----- тире.

Коснитесь этой кнопки для уменьшения продолжительности программы в соответствии с уровнем загрязненности изделий. На дисплее отобразится новое значение продолжительности программы, а количество тире соответственно уменьшится. Чем короче цикл, тем меньше должен быть объем загрузки.

6 Пуск/Пауза

Эта кнопка позволяет запустить или поставить на паузу выбранную программу стирки.

7 Опция выведения пятен и постоянной защиты от детей 3s

- Нажимайте эту кнопку для выбора опции выведения пятен . Данная опция предназначена для удаления стойких пятен. Налейте пятновыводитель в отделение PREWASH. НЕВОЗМОЖНО выбрать при температуре ниже 40°C.
- Для включения опции «Защита от детей» нажмите и удерживайте эту кнопку в течение 3 секунд  3s. Данная опция не позволяет детям играть с панелью управления: все элементы управления блокируются. Для отмены опции нажмите и удерживайте кнопку в течение 3 секунд.

8 Дополнительное ополаскивание

Эта опция увеличивает число полосканий, максимально уменьшая количество осадка моющего средства на ткани.

Идеально подходит для людей с чувствительной кожей.

9 Ш Предварительное замачивание

С помощью этой опции можно добавить к программе стирки этап предварительной стирки. Это идеальное решение для удаления таких загрязнений, как грязь и глина.

10 @ Отжим и дополнительные опции

При выборе программы прибор автоматически устанавливает скорость отжима, заданную по умолчанию для этой программы. Нажатием этой кнопки можно изменить заданную по умолчанию скорость отжима или задать одну из дополнительных опций отжима.

-  Остановка с водой в баке. Эта опция прекращает выполнение цикла после последнего ополаскивания. Чтобы предотвратить образование складок, вода не сливается. Программа стирки завершается с водой в барабане. Чтобы разблокировать дверцу, необходимо слить воду.
-  Без отжима. Используйте данный режим для отключения этапа отжима. Используйте данный режим для очень деликатных тканей.

-  Тихий цикл. Данная опция прекращает промежуточный и окончательный отжим, а программа завершается с водой в барабане. Барабан регулярно совершает вращения для предотвращения образования складок. Поскольку программа отличается низким шумом, ее можно использовать в ночное время. Для завершения цикла выполните отжим и слив.

-  Прибор автоматически выполнит слив воды приблизительно через 18 часов.

11 🌡 Температура

При выборе программы стирки прибор автоматически предлагает температуру по умолчанию. С помощью данной опции можно изменить температуру.





Индикатор  = холодная вода.

Звуковая сигнализация



Прибор может издавать различные звуковые сигналы. Для **выключения/включения** некоторых звуковых сигналов, которые уведомляют о завершении программы, одновременно коснитесь кнопок  и  и удерживайте их нажатыми в течение 2 секунд. На дисплее отобразится Вкл или Выкл.

Ежедневное использование

-  **ВНИМАНИЕ!** Ознакомьтесь с руководством по технике безопасности.

- i** Перед первым использованием налейте 2 литра воды в отделение средства для стирки, отмеченное значком . Налейте 2 литра воды в отделение средства для стирки, отмеченное значком . Налейте небольшое количество средства для стирки в отделение, отмеченное значком . Не загружая белье в барабан, выберите и запустите программу для стирки изделий из хлопка при максимальной температуре. Эта процедура удалит из барабана и бака любые загрязнения.
1. Убедитесь в том, что вилка сетевого кабеля вставлена в розетку.
 2. Убедитесь в том, что кран подачи воды открыт.
 3. Загрузите белье.
 4. Налейте средство для стирки и другие добавки в соответствующие отделения дозатора средства для стирки.
 5. Нажмите кнопку , чтобы включить прибор.
 6. Задайте требуемую программу путем вращения селектора программ.
 7. Выберите требуемые опции при помощи соответствующих сенсорных кнопок. Загорится соответствующий индикатор.
 8. Коснитесь кнопки  для запуска программы.

9. Прибор начнет работу или, если была выбрана опция , прибор приступит к обратному отсчету времени. При запуске программы функция AutoAdjust System позволяет прибору выполнить автоматическую регулировку продолжительности программы с учетом объема загрузки (в течение 30 секунд) для обеспечения максимального качества стирки за минимально возможное время.

- i** Если прибор не выполняет отжим, или цикл стирки длится дольше, чем обычно, вручную перераспределите белье в барабане и снова запустите отжим. Проблема может быть вызвана неравномерным распределением белья.
10. По окончании работы программы выгрузите белье. Если был установлен режим, по окончании которого в баке остается вода, слейте воду, чтобы разблокировать дверцу.
 11. Нажмите кнопку , чтобы выключить прибор.
 12. Закройте водопроводный кран.
- i** Функция ожидания может автоматически отключать прибор для снижения потребления электроэнергии. Чтобы снова включить прибор, нажмите кнопку .

Указания и рекомендации

- Сортируйте белье следующим образом: белое белье, цветное белье, изделия из синтетики, изделия из деликатных тканей и изделия из шерсти.
- Следуйте инструкциям, приведенным на ярлыках вещей с информацией по уходу за ними.
- Застегните наволочки, застегните молнии, зацепите крючки, защелкните крючки и кнопки. Завяжите ремни.
- Выверните многослойные изделия, изделия из шерсти и вещи с аппликациями.
- Выполните предварительную обработку стойких пятен. При должной

обработке пятна и небольшие загрязнения можно удалить; затем белье можно стирать при более низкой температуре. Не распыляйте пятновыводитель на одежду рядом с прибором, так как он может разъесть пластмассовые детали.

- При помощи специального средства для стирки обработайте сильно загрязненные места.
- Обращайтесь со шторами с осторожностью. Снимите крючки и поместите шторы в мешок для стирки или в наволочку.
- Используйте для стирки небольших изделий и/или изделий из деликатных тканей (например, бюстгалтеры на косточках, ремни, колготки, ленты и т. д.) специальные мешки для стирки.
- Избегайте стирки одежды с большим количеством шерсти домашних животных или одежды низкого качества, дающей много ворса, который может забить контур слива и привести к необходимости обращения в сервисный центр.
- Стиральные порошки для всех типов тканей, за исключением деликатных тканей. Для гигиенической обработки белья и стирки белого белья выбирайте порошковые средства, содержащие отбеливающие вещества. При температуре выше 60 °C рекомендуется использовать порошковое моющее средство.
- Жидкие средства для стирки, которые предпочтительнее использовать при низкотемпературных программах стирки (макс. температура 60 °C) для всех типов тканей или которые специально предназначены для стирки только шерстяных изделий.
- Выбор тип и количества моющего средства зависит от типа ткани (тонкие

ткани, шерсть, хлопок и т.д.) цвета одежды, величины загрузки, степени загрязненности белья, температуры стирки и жесткости используемой воды.

- Следуйте инструкциям, приведенным на упаковке моющих или других средств, не превышая указанный максимальный уровень (**MAX**).
- Не смешивайте моющие средства различных типов.
- Используйте меньше средства для стирки при небольшом количестве белья, невысокой степени загрязненности белья или образовании большого количества пены во время стирки.
- При использовании мощного средства в таблетках или дозирочных пакетах помещайте их внутрь барабана, а не в дозатор моющего средства.
- Белье обычной степени загрязненности можно стирать без предварительного замачивания для экономии моющего средства, воды и времени (это означает и меньшее загрязнение окружающей среды).
- Загрузка прибора максимальным для каждой из программ объемом белья позволяет снизить энергозатраты и расход воды.
- При выборе нужного количества моющего средства используйте количество, рекомендованное производителем моющего средства, а также узнайте жесткость воды в вашей водопроводной сети.
- Перед загрузкой белья сушильная машина задайте в выбранной вами программы стирки максимально возможную скорость отжима. Это сэкономит энергию во время сушки!

Коды ошибок и возможные неисправности

Прибор не запускается или останавливается во время работы. Сначала попытайтесь найти решение проблемы (см. таблицы).

⚠ ВНИМАНИЕ! Перед выполнением любых операций выключите прибор.

При возникновении определенных проблем на дисплее высвечивается код неисправности, а кнопка  может при этом постоянно мигать:

Проблема	Возможное решение
<p>E 10 В прибор не поступает как следует вода.</p>	<ul style="list-style-type: none"> • Убедитесь в том, что кран подачи воды открыт. • Убедитесь в том, что давление подачи воды не слишком низкое. Для получения этой информации обратитесь в местную службу водоснабжения. • Убедитесь в том, что водопроводный кран не засорен. • Убедитесь в том, что наливной шланг не перекручен, не поврежден и не передавлен. • Убедитесь в том, что наливной шланг подключен правильно. • Убедитесь в том, что фильтр наливного шланга и фильтр клапана не засорены. См. главу «Уход и очистка».
<p>E 20 Прибор не сливает воду.</p>	<ul style="list-style-type: none"> • Убедитесь в том, что сливное отверстие сливной трубы не засорено. • Убедитесь в том, что сливной шланг не перекручен и не передавлен. • Убедитесь в том, что сливной фильтр не засорен. При необходимости очистите фильтр. См. главу «Уход и очистка». • Убедитесь в том, что сливной шланг подключен правильно. • Если выбрана программа без слива, выберите программу слива. • Если была выбрана опция, по окончании которой в баке остается вода, выберите программу слива.
<p>E 40 Дверца прибора открыта или не закрыта как следует.</p>	<ul style="list-style-type: none"> • Убедитесь в том, что дверца закрыта надлежащим образом.

<p>E91 Внутренний сбой. Отсутствует обмен данными между электронными компонентами прибора.</p>	<ul style="list-style-type: none"> • Программа не завершена надлежащим образом, или прибор прекратил работу слишком рано. Выключите и снова включите прибор. • Если данный код ошибки появится повторно, обратитесь в авторизованный сервисный центр.
<p>E90 Нестабильная работа электросети.</p>	<ul style="list-style-type: none"> • Дождитесь стабилизации электросети.

Рекомендуется использовать оригинальные запасные части. После проверки включите прибор и нажмите кнопку , чтобы перезапустить программу.

Если неисправность устранить не удалось, обратитесь в авторизованный сервисный центр. Данные для сервисных центров

находятся на табличке с техническими данными. См. главу «Контрольный список проверки».

Если в работе прибора возник сбой, для которого не предусмотрен код предупреждения, обратитесь к полной версии руководства пользователя, доступной в интернете

Показатели потребления

Введение

 Подробные сведения об этикетке энергоэффективности приведены по ссылке www.theenergylabel.eu.

 QR-код на этикетке энергоэффективности, идущей в комплекте с прибором, содержит веб-ссылку на страницу с информацией о производительности прибора, приведенной в базе данных EU EPREL. Сохраните этикетку для справки наряду с руководством пользователя и другими документами, идущими в комплекте с прибором. Ту же информацию можно найти в базе данных EPREL по ссылке <https://eprel.ec.europa.eu>, воспользовавшись наименованием модели и номером изделия, приведенным на табличке с техническими данными прибора. Положения таблички с техническими данными см. в главе «Описание прибора».

Условные обозначения

кг	Загрузка белья.	ч:мм	Продолжительность программы.
кВт·ч	Потребление энергии.	°C	Температура белья.

Литры	Потребление воды.	об/мин	Скорость отжима.
%	Остаточная влажность по окончании фазы отжима. Чем выше скорость отжима, тем выше уровень шума и тем ниже остаточная влажность.		

- i** Значения и продолжительность программы могут различаться в зависимости от условий (например, температуры в помещении, температуры воды и давления, объема загрузки и типа белья, напряжения питания), а также при изменении настройки программы по умолчанию.

В соответствии с регламентом Комиссии ЕС 2019/2023

Есо 40-60 программа	кг	кВт·ч	Литры	чч:мм	%	°С	об/мин ¹⁾
Полная загрузка	8.0	1.080	53.0	03:25	53.00	44.0	1351
Половинная загрузка	4.0	0.714	42.0	02:30	53.00	38.0	1351
Четверть полной загрузки	2.0	0.350	31.0	02:20	54.00	30.0	1351

1) Максимальная скорость отжима.

Энергопотребление в разных режимах

Выкл (Вт)	Ожидание (Вт)	Отложенный запуск (Вт)
0.50	0.50	4.00

Время в режиме «Выкл/Ожидание» — не более 15 минут.

Общие программы

- i** Эти значения являются ориентировочными.

Программа	кг	кВт·ч	Литры	чч:мм	%	°С	об/мин ¹⁾
Хлопок ²⁾ 90 °С	8.0	2.200	85.0	03:55	52.00	85.0	1400
Хлопок 60 °С	8.0	1.500	80.0	03:20	52.00	55.0	1400

Программа	кг	кВт·ч	Литры	чч:мм	%	°С	об/мин ¹⁾
Хлопок ³⁾ 20 °С	8.0	0.350	80.0	02:35	52.00	20.0	1400
Синтетика 40 °С	3.0	0.750	75.0	02:10	35.00	40.0	1200
Деликатные тка- ни ⁴⁾ 30 °С	2.0	0.300	50.0	00:50	35.00	30.0	1200
Шерсть 30 °С	1.5	0.250	65.0	01:05	30.00	30.0	1200

1) Индикатор заданной скорости отжима.

2) Подходит для стирки сильно загрязненных тканей.

3) Подходит для стирки тканей из хлопка, синтетических и смешанных тканей легкой степени загрязненности.

4) Также выполняет цикл быстрой стирки для слабо загрязненного белья.



157075210-B-432023

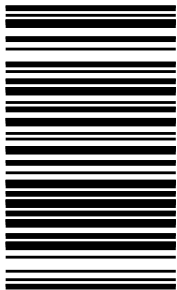

© Inter IKEA Systems B.V. 2023

21552

AA-2397346-2