

KULINARISK

bg

hr

hu

is

ro

ru

sr

sl

tr



Design and Quality
IKEA of Sweden

БЪЛГАРСКИ	7
HRVATSKI	11
MAGYAR	15
ÍSLENSKA	19
ROMÂNÀ	22
РУССКИЙ	26
СРПСКИ	30
SLOVENŠČINA	34
TÜRKGÇE	37

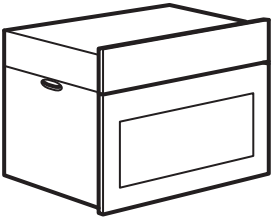
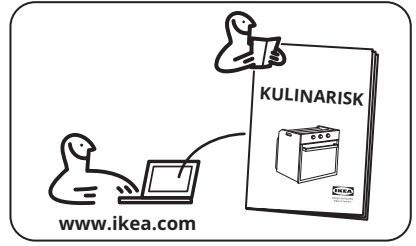
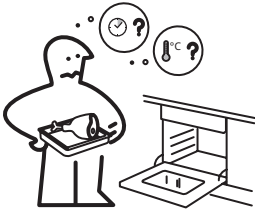

1x

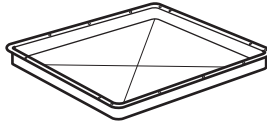

1x



1x

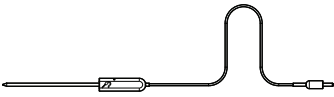

1x



1x

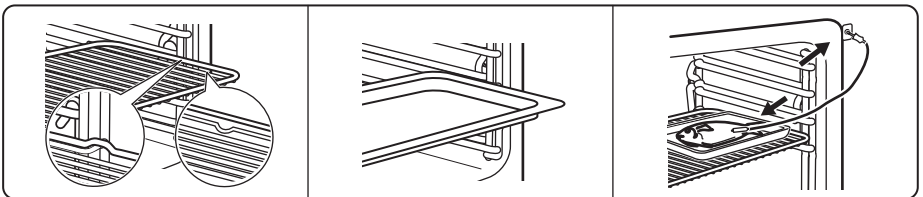

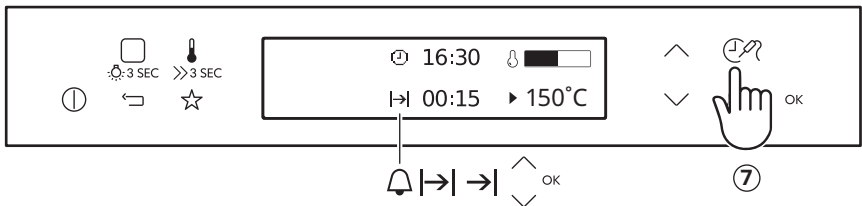
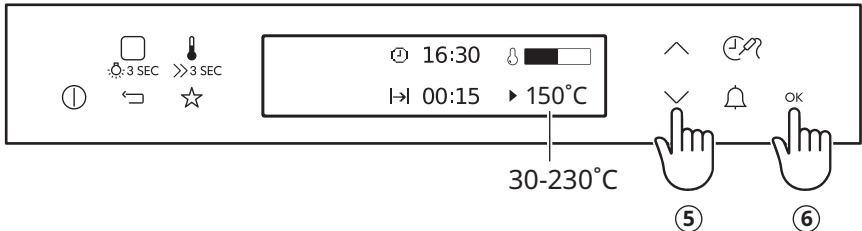
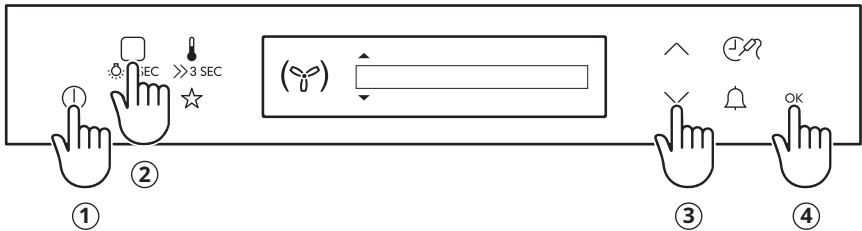
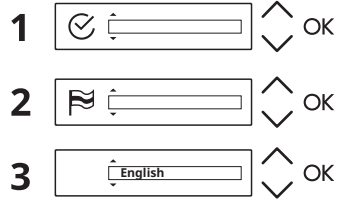
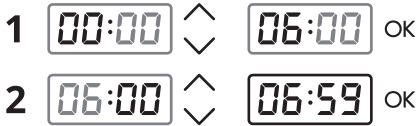
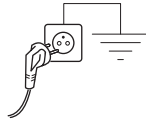

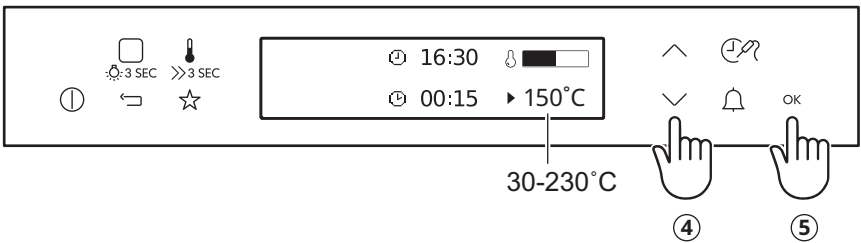
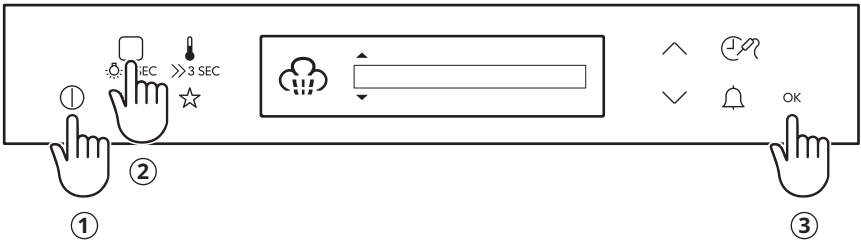
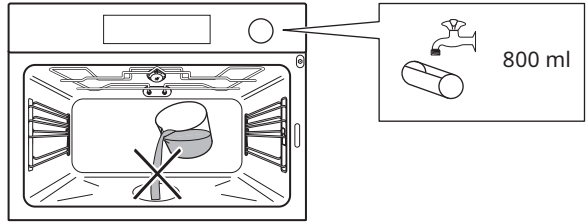

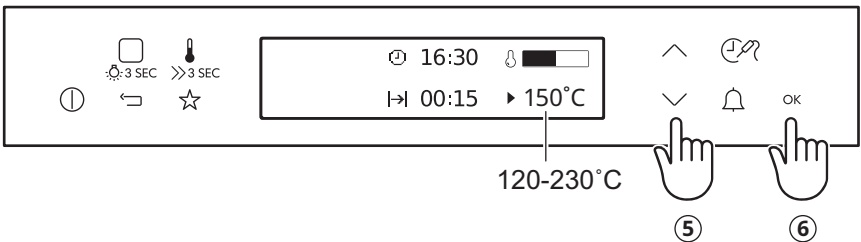
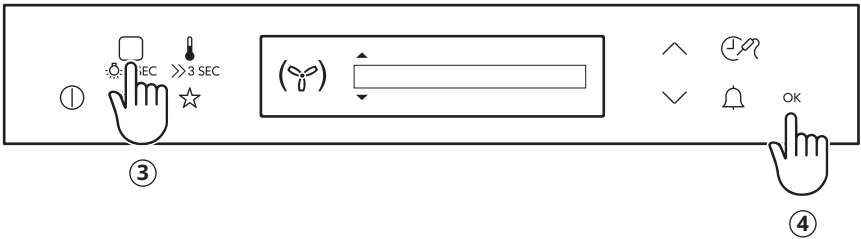
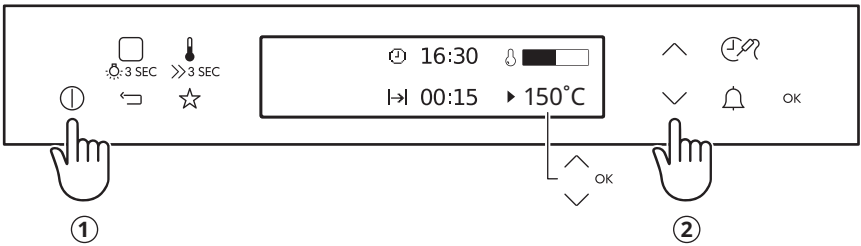
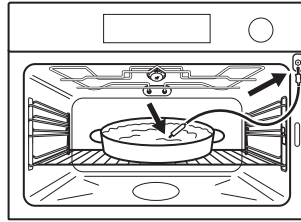

Описание на продукта

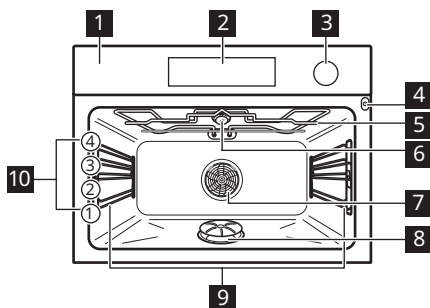

- 1 Контролен панел
- 2 Електронен програматор
- 3 Водосъдържател
- 4 Гнездо за включване на термосондата
- 5 Грил
- 6 Лампа
- 7 Вентилатор
- 8 Парогенератор с капак
- 9 Водачи за скара, отстраняеми
- 10 Позиция на скара

Контролно табло

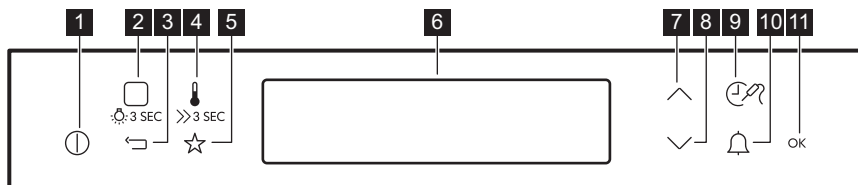





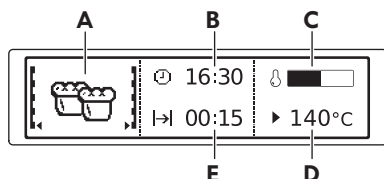





- 1 ВКЛ. / ИЗКЛ.
- 2 Функции за загряване / Помощ При Готвене / Лампа
- 3 Бутон „Назад“
- 4 Температура / Бързо загряване
- 5 Любими програми
- 6 Екран
- 7 Бутон нагоре
- 8 Бутон надолу
- 9 Време / Допълнителни функции
- 10 Таймер
- 11 Потвърдете настройката

Екран

















- A. Функция за затопляне
- B. Час от денонощието
- C. Индикатор за нагряване
- D. Температура
- E. Времетраене и приключване на функция

Други индикатори на екрана:

Символ	Функция
	Функцията е включена.
	Показва текущото време.
	Показва необходимото време за готвене.
	Показва времетраенето на готвене.
	Показва температурата.
	Показва края на настроеното време за готвене. Натиснете \checkmark и \wedge едновременно, за да нулирате времето.
	Фурната изчислява необходимото време за готвене.
	Показва степента на нагриване във фурната.
	Показва, че функцията „Автоматично мерене“ е включена или че можете да промените настройката за тегло
	Функцията „Загриване + Задържане“ е включена.

Функции за затопляне

	Само пара	Зеленчуци, гарнитурни, риба
	Висока влажност	Кремове, фланове, терини, риба
	Ниска влажност	Месо, птиче месо, ястия на фурна, касероли
	Възстановяване с пара	Затопляне на ястия
	Готвене с горещ въздух и вентилатор	Равномерно печене, крехки резултати, сушене
	Традиционно печене	Традиционно печене
	Функция пица	Печене на пица
	Бавно готвене	За крехко печено
	Долен нагревател	Печене на кейкове
	Печене с влажност	Печене
	Дълбоко замразени храни	За полуфабрикати (напр. пържени картофи)
	Грил	Печене на грил, препичане на филийки
	Бързо готвене на грил	Печене на грил на големи порции, препичане на филийки
	Турбо грил	Печене на месо, запичане до златисто

Специалитети

 Печене на хляб

 Втасване на тесто

 Консервиране

 Поддържане на топлина

 Огретен

 Затопляне на чиния

 Сушене

 Размразяване

Бележки относно: Печене с влажност

Тази функция беше използвана за спазване на изискванията за клас на енергийна ефективност и екодизайн според ЕС 65/2014 и ЕС 66/2014. Тестове съгласно EN 60350-1.

Вратата на фурната трябва да се затвори по време на готвене, така че функцията да не се прекъсва и да се гарантира, че фурната работи с възможно най-висока енергийна ефективност.

Когато използвате тази функция, лампичката автоматично се изключва след 30 секунди.

Функцията е разработена за пестене на енергия по време на готвене. Когато използвате тази функция, температурата във вътрешността може да се различава от зададената. Степента на нагриване може да бъде намалена.

Отстраняване на неизправности

Ако срещнете проблем с уреда, вижте глава „Отстраняване на неизправности“ в

пълната версия на ръководството за потребителя, налично на: www.ikea.com.

Информация за продукта и Информационен лист за продукта*

Име на доставчик	IKEA
Идентификация на модела	KULINARISK 704.168.21
Индекс на енергийна ефективност	94.5
Клас на енергийна ефективност	A
Консумация на енергия при стандартно натоварване, конвенционален режим	0.93 kWh/цикъл
Консумация на енергия при стандартно натоварване, форсиран режим на вентилатора	0.69 kWh/цикъл
Брой кухини	1
Топлинен източник	Електричество
Сила на звука	43 л

Тип фурна	Вградена фурна
Маса	31.3 кг

*За Европейския съюз съгласно Регламенти (ЕС) 65/2014 и 66/2014.
За Република Беларус съгласно STB 2478 – 2017, Приложение G; STB 2477 – 2017, Анекси А и В.
За Украйна съгласно 568/32020.

Класът на енергийна ефективност не е приложим за Русия.

EN 60350-1 - Домашни ел. уреди за готвене - Част 1: Диапазони, фурни, фурни на пара и грилове - Начини за измерване на ефективността.

Opis proizvoda

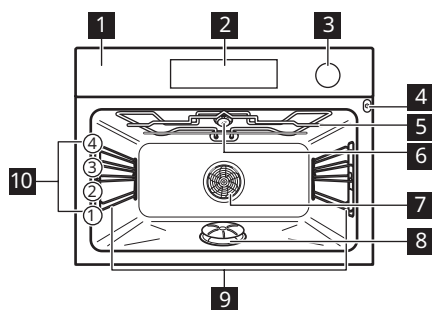

- 1** Upravljačka ploča
- 2** Elektronski programator
- 3** Spremnik za vodu
- 4** Utičnica za senzor za hranu
- 5** Roštilj
- 6** Žarulja
- 7** Ventilator
- 8** Steam generator (uređaj za proizvodnju pare) s poklopcem
- 9** Nosač polica, uklonjiv
- 10** Položaji polica

Upravljačka ploča

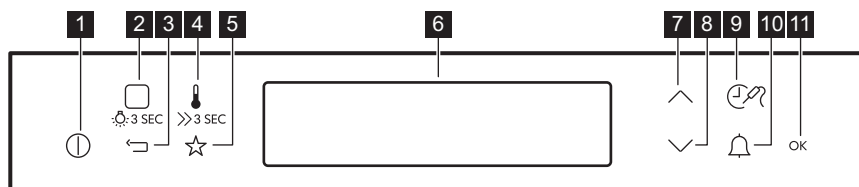





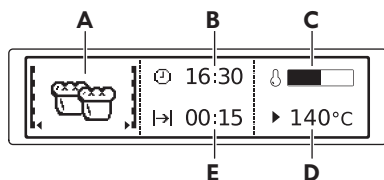





- 1** Uključeno / Isključeno
- 2** Funkcije pećnice / Pomoć pri kuhanju / Žarulja
- 3** Tipka za povratak
- 4** Temperatura / Brzo zagrijavanje
- 5** Omiljeni programi
- 6** Zaslon
- 7** Tipka gore
- 8** Tipka dolje
- 9** Vrijeme / Više funkcija
- 10** Zvučni alarm
- 11** Potvrdite postavku

Zaslon



- A.** Funkcija pećnice
- B.** Vrijeme dana
- C.** Indikator zagrijavanja
- D.** Temperatura
- E.** Vrijeme trajanja i vrijeme završetka funkcije

Ostali indikatori na zaslonu:

Oznaka	Funkcija
	Funkcija je uključena.
	Prikazuje trenutno vrijeme.
	Prikazuje potrebno vrijeme za kuhanje.
	Prikazuje trajanje kuhanja.
	Prikazuje temperaturu.
	Prikazuje kada postavljeno vrijeme kuhanja završava. Za poništiti vrijeme istovremeno pritisnite \vee i \wedge .
	Pećnica izračunava potrebno vrijeme kuhanja.
	Prikazuje razinu topline u pećnici.
	Prikazuje da je funkcija Automatska težina uključena ili da možete promijeniti postavku težine
	Funkcija Zagrij + zadrži je uključena.

Funkcije pećnice



Puna para

Povrće, prilozi, riba



Visoka vlažnost

Pudinci, flanovi, terini, ribe



Niska vlažnost

Meso, perad, jela iz pećnice, složenac



Podgrijavanje parom

Podgrijavanje na tanjuru



Vrući zrak

Ravnomjerno pečenje, mekoća, sušenje



Tradicionalno pečenje

Tradicionalno pečenje



Funkcija za pizzu

Pečenje pizze



Sporo pečenje

Za mekano pečenje



Donji grijač

Pečenje kolača



Vlažno pečenje

Pečenje



Zamrznuta hrana

Za gotova jela (npr. pomfrit)



Roštilj

Roštiljanje, tostiranje



Brzo grilanje

Pečenje velikih porcija na roštilju, tostiranje



Turbo roštilj

Pečenje mesa, tamnjenje (promjena boje)

Posebno



Pečenje kruha
Au gratin



Dizanje tijesta
Zagrijavanje tanjura



Konzerviranje
Dehidracija



Održavanje topline
Odmrzavanje

Napomene o: Vlažno pečenje

Ova funkcija korištena je za usklađivanje s razredom energetske učinkovitosti i zahtjevima ekološkog dizajna u skladu s EU 65/2014 i EU 66/2014. Ispitivanja u skladu s EN 60350-1.

Vrata pećnice moraju biti zatvorena tijekom pečenja tako da se funkcija ne ometa i da pećnica radi s najvišom mogućom energetske učinkovitošću.

Kad koristite ovu funkciju, svjetlo se automatski isključuje nakon 30 sek.

Ova funkcija napravljena je za uštedu energije tijekom kuhanja. Kad koristite ovu funkciju, temperatura u unutrašnjosti može se razlikovati od postavljene temperature. Snaga zagrijavanja može se smanjiti.

Otklanjanje poteškoća

Ako nađete na problem kod svog uređaja, pogledajte dio „Rješavanje problema” u

cjelovitoj verziji korisničkog priručnika dostupnoj na: www.ikea.com.

Informacije o proizvodu i List s informacijama o proizvodu*

Naziv dobavljača	IKEA
Identifikacija modela	KULINARISK 704.168.21
Indeks energetske učinkovitosti	94.5
Klasa energetske učinkovitosti	A
Potrošnja energije uz standardno opterećenje, konvencionalni način rada	0.93 kWh/ciklusu
Potrošnja energije uz standardno opterećenje, način rada s ventilatorom	0.69 kWh/ciklusu
Broj šupljina	1
Izvor topline	Struja
Glasnoća zvuka	43 l
Vrsta pećnice	Ugradbena pećnica
Mass	31.3 kg

* Za Europsku uniju u skladu s uredbama EU-a 65/2014 i 66/2014.
Za Republiku Bjelorusiju prema STB 2478-2017, Dodatak G; STB 2477-2017, Dodaci A i B.
Za Ukrajinu prema 568/32020.

Razred energetske učinkovitosti nije primjenjiv za Rusiju.

EN 60350-1 - Kućanski električni uređaji za kuhanje - 1. dio: Štednjaci, pećnice, parne pećnice i roštilji - Metode za mjerenje izvedbi.

Termékleírás

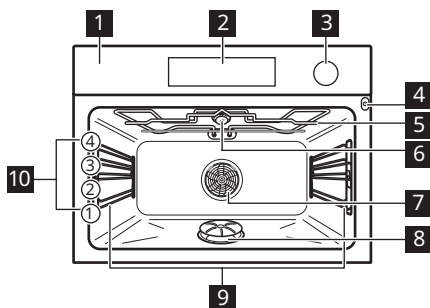

- 1** Kezelőpanel
- 2** Elektronikus programkapcsoló
- 3** Víztartály
- 4** Húshőmérő szenzor csatlakozója
- 5** Grill
- 6** Lámpa
- 7** Ventilátor
- 8** Gőzfejlesztő fedéllel
- 9** Polctartó, eltávolítható
- 10** Polcpozíciók

Kezelőpanel

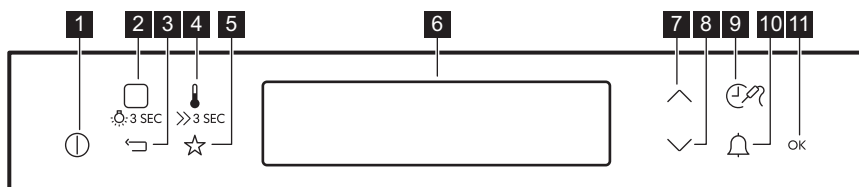





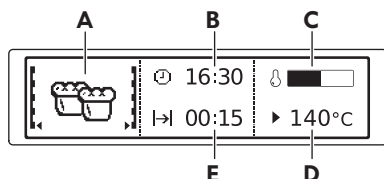





- 1** BE / KI
- 2** Sütőfunkciók / Előre Programozott Sütés / Lámpa
- 3** Vissza gomb
- 4** Hőmérséklet / Gyors felfűtés
- 5** Kedvenc programok
- 6** Kijelző
- 7** Fel gomb
- 8** Le gomb
- 9** Idő / További funkciók
- 10** Percszámláló
- 11** A beállítás megerősítése

Kijelző

















- A.** Sütőfunkció
- B.** Napszak
- C.** Felfűtés visszajelző
- D.** Hőmérséklet
- E.** Egy funkció időtartama vagy befejezési ideje



A kijelző egyéb visszajelzői:



Szimbólum	Funkció
	A funkció be van kapcsolva.
	Az aktuális időt jelzi.
	A főzéshez szükséges időt jelzi.
	A főzés időtartamát jelzi.
	A hőmérséklet értékét jelzi.
	Jelzi, amikor a beállított főzési idő véget ér. Az idő visszaállításához nyomja meg egyszerre a \vee és \wedge gombot.
	A sütő kiszámítja a szükséges főzési időt.
	A sütőben levő hőfok szintjét jelzi.
	Jelzi, hogy a Súlyautomatika funkció be van kapcsolva, illetve azt, hogy a súly beállítása módosítható
	A Melegen tartás be van kapcsolva.

Sütőfunkciók



	Vital Sütés	Zöldségek, köretek és hal
	Páratartalom, magas	Puding, lepény, terrine (pástétom) és hal
	Páratartalom, alacsony	Hús, szárnyasok, tepsiben sülték és zöldség/hús felfújtak
	Gőz regenerálása	Újramelegítés tányéron
	Hőlégbefúvás, nagy hőfok	Egyenletes sütés, omlósság, aszalás
	Hagyományos főzés	Hagyományos sütés
	Pizza funkció	Pizzasütés
	Hőlégbefúvás, kis hőfok (slow cooking)	Porhanyós sültékekhez
	Alsó fűtés	Sütemény sütése
	Konvekciós levegő (nedves)	Sütés
	Mélyhűtött ételek	Készételek (pl. sült burgonya)
	Grill	Grillezés, pirítás
	Grill + Felső sütés	Nagyobb adagok grillezése, pirítása
	Infrasütés	Hús sütése, pirítás

Speciális beállítások

 **Kenyérsütés**
 Csőben sütés

 **Tészta kelesztés**
 Edény Melegítés

 **Tartósítás**
 Aszalás

 **Melegen tartás**
 Kiolvasztás

Megjegyzések a Konvekciós levegő (nedves) funkcióhoz

A funkció megfelel az EU 65/2014 és EU 66/2014 sz. szabványok szerinti energiahatékonysági besorolásnak és ökológiai kialakításra vonatkozó követelményeknek. Vizsgálati módszerek az EN 60350-1 szabványnak megfelelően.

A sütőajtót sütés közben be kell csukni, hogy a funkció ne legyen megszakítva, és hogy a sütő a lehető legnagyobb energiahatékonysággal működjön.

A funkció használatakor a sütővilágítás 30 másodperc elteltével automatikusan kikapcsol.

A funkciót arra tervezték, hogy energiát takarítson meg a főzés során. A funkció használatakor a sütőtér hőmérséklete eltérhet a beállított hőmérséklettől. A fűtési teljesítmény lecsökkenhet.

Hibaelhárítás

Ha probléma merül fel a készülékkel kapcsolatban, lapozza fel a „Hibaelhárítás” című fejezetet a Felhasználói kézikönyv teljes

verziójában, amely itt érhető el: www.ikea.com mezőt nem.

Termékismertető és Termékismertető adatlap*

Gyártó neve	IKEA
Modellazonosító	KULINARISK 704.168.21
Energiahatékonysági szám	94.5
Energiahatékonysági osztály	A
Villamosenergia-fogyasztás normál terhelés, alsó + felső sütés mellett	0.93 kWh/ciklus
Energiafogyasztás normál terhelésnél, légkeveréses üzemmód mellett	0.69 kWh/ciklus
Sütőterek száma	1
Hőforrás	Elektromosság
Hangerő	43 l
A sütő fajtája	Beépíthető sütő
Tömeg	31.3 kg

* Az Európai unió számára az EU 65/2014 és 66/2014 sz. rendeletek szerint. Fehéroroszország számára az STB 2478-2017, G függelék; STB 2477-2017, A és B függelék szerint. Ukrajna számára az 568/32020 sz. rendelet szerint.

Az energiahatékonysági osztály nem alkalmazható Oroszország esetében.

EN 60350-1 - Háztartási elektromos főzőkészülékek - 1. rész: Tűzhelyek, sütők, gőzsütők és grillezők - A teljesítmény mérésére szolgáló módszerek.

Vörulýsing

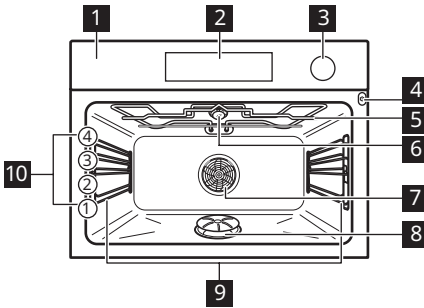

- 1 Stjórnborð
- 2 Rafeindastillir
- 3 Vatnsskúffa
- 4 Innstunga fyrir matvælaskynjara
- 5 Grill
- 6 Ljós
- 7 Vifta
- 8 Gufumyndari með loki
- 9 Hilluberarar, lausir
- 10 Hillustöður

Stjórnborð

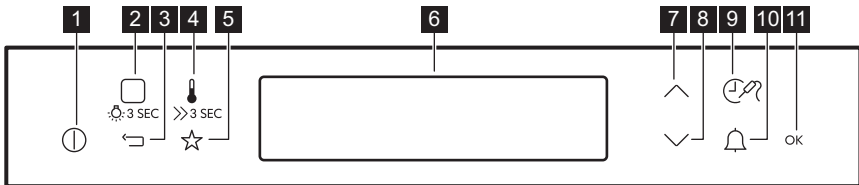

- 1 KVEIKJA/SLÖKKVA
- 2 Upphitunaraðgerðir / Eldað með aðstoð / Ljós
- 3 Til baka-takki
- 4 Hitastig / Hröð upphitun
- 5 Uppáhaldsstillingar
- 6 Skjár
- 7 Upp-takki
- 8 Niður-takki
- 9 Tími / fleiri eiginleikar
- 10 Mínútumælir
- 11 Staðfesta stillingu

Skjár

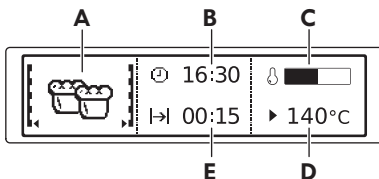

- A. Upphitunaraðgerð
- B. Tími dags
- C. Upphitunarviðis
- D. Hitastig
- E. Tímalengd eða endatími virkni

Aðrir vísar á skjánum:

Tákn	Aðgerð
	Kveikt er á virkninni.
	Sýna núverandi tíma.
	Sýnir nauðsynlegan tíma fyrir eldun.
	Sýnir tíma eldunar.
	Sýnir hitastigið.
	Sýnir hvenær eldun er lokið. Ýttu á \vee og \wedge samtímis til að endurstilla tímamann.
	Ofninn reiknar út nauðsynlegan eldunartíma.
	Sýnir hitastig í ofninum.
	Sýnir að kveikt er á sjálvvirkri þyngdarvirkni eða að þú getir breytt þyngdarstillingunni
	Kveikt er á Hitun + Bið.

Upphitunaraðgerðir

	Full gufa	Grænmeti, meðlæti, fiskur
	Raki mikill	Búðingur, bökur, kæfa, fiskur
	Raki lítil	Kjöt, fuglakjöt, ofnréttir, pottréttir
	Gufumyndandi	Upphitun á disk
	Eldun með hefðbundnum blæstri	Jöfn bakstur, meyrnun, þurrkun
	Hefðbundin matreiðsla	Hefðbundinn bakstur
	Pítsuaðgerð	Pítsubakstur
	Hægeldun	Fyrir meyrar steikur
	Undirhiti	Kökubakstur
	Bökun með rökum blæstri	Bakstur
	Frosin matvæli	Fyrir skyndibita (t.d. franskar kartöflur)
	Grill	Grillun, ristun
	Flýttigrillun	Grillun á stórum skömmtum, ristun
	Blástursgrillun	Steiking á kjöti, brúnun

Sérstakt

Brauðbakstur
 Gratínera

Hefun deigs
 Upphitun disks

Niðursuða
 Þurrkun

Halda hita
 Affrysta

Athugasemdir varðandi: Bökun með rökum blæstri

Þessi aðgerð var notuð til að uppfylla skilyrði flokkunar orkunýtni og vishönnunar í samræmi við ESB EU 65/2014 og ESB 66/2014. Prófanir í samræmi við EN 60350-1.

Ofnhurðin ætti að vera lokuð meðan á matreiðslu stendur þannig að aðgerðin verði ekki fyrir truflun og til þess að ofninn virki með bestu mögulegu orkunýtni.

Þegar þú notar þessa aðgerð slokknar ljósið sjálfkrafa eftir 30 sek.

Þessi aðgerð er hönnuð til að spara orku á meðan eldað er. Þegar þú notar þessa aðgerð kann hitastigið í rýminu að vera frábrugðið innstilltu hitastigi. Hitunarkraftur kann að vera minni.

Bilanaleit

Ef þú upplifir vandamál með heimilistækið þitt skaltu skoða „Bilanaleit“ kaflann í fullri

útgáfu notendahandbókarinnar sem er fáanleg hjá: www.ikea.com.

Vöruupplýsingar og vöruupplýsingaskjal*

Heiti birgja	IKEA
Auðkenni tegundar	KULINARISK 704.168.21
Orkunýtnistuðull	94.5
Orkunýtniflokkur	A
Orkunotkun með staðlaðri hleðslu, hefðbundinn hamur	0.93 kWh/lotu
Orkunotkun með staðlaðri hleðslu, viftudrífinn hamur	0.69 kWh/lotu
Fjöldi holrýma	1
Hitagjafi	Rafmagn
Hljóðstyrkur	43 l
Tegund ofns	Innbyggður ofn
Massi	31.3 kg

* Fyrir Evrópusambandið í samræmi við reglugerðir ESB 65/2014 og 66/2014. Fyrir lýðveldið Belarús (Hvíta-Rússland) í samræmi við STB 2478-2017, viðauka G; STB 2477-2017, viðauka A og B. Fyrir Úkraínu í samræmi við 568/32020.

Orkunýtingarflokkur á ekki við fyrir Rússland.

EN 60350-1 - Rafmagnseldunartæki til heimilisnota - 1. hluti: Svið, ofnar, gufuofnar og grill - Tegundir afkastamælinga.

Descrierea produsului

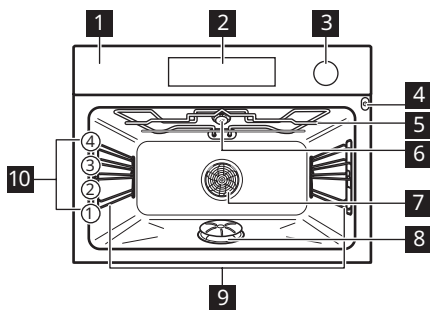

- 1** Panou de comandă
- 2** Dispozitiv de programare electronic
- 3** Sertar pentru apă
- 4** Priză pentru senzorul de gătire
- 5** Grill
- 6** Bec
- 7** Ventilator
- 8** Instalație de producere a aburului cu capac
- 9** Suport pentru raft, detașabil
- 10** Poziții raft

Panoul de comandă

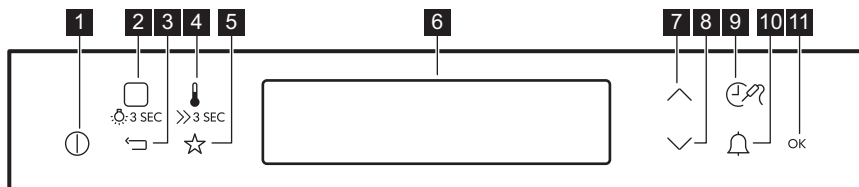





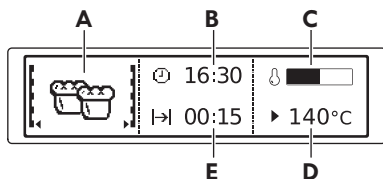





- 1** Pornit/Oprit
- 2** Funcții de gătire / Gătire Asistată / Lampă
- 3** Tasta înapoi
- 4** Temperatură / Încălzire rapidă
- 5** Programe Favorite
- 6** Afișaj
- 7** Tasta sus
- 8** Tasta jos
- 9** Funcții timp/mai multe
- 10** Cronometru
- 11** Confirmare setare

Afișaj

















- A.** Funcția de încălzire
- B.** Timpul
- C.** Indicator de încălzire.
- D.** Temperatură
- E.** Indică durata sau sfârșitul unei funcții

Alți indicatori pentru afișaj:

Simbol	Funcție
	Funcția este pornită.
	Arată ora curentă.
	Arată durata necesară pentru gătire.
	Arată durata gătirii.
	Arată temperatura.
	Arată când se termină durata de gătire setată. Apăsați \checkmark și \wedge în același timp pentru a reseta ora.
	Cuptorul calculează durata de gătire necesară.
	Indică nivelul de încălzire din cuptor.
	Arată că funcția Stabilire auto a greutății este activă sau că puteți modifica setarea greutății
	Funcția încălzire + menținere la cald este pornită.

Funcții de gătire

	Gătire cu abur	Legume, garnituri, pește
	Umiditate ridicata	Crema custard, tarte, terrine, pește
	Umiditate scazuta	Carne, pasăre, meniu la cuptor, tocănițe
	Regenerare cu abur	Reîncălzire pe o farfurie
	Aer cald cu ventilatie	Coacere uniformă, frăgezime, uscare
	Încălzire sus si jos	Coacere tradițională
	Funcție Pizza	Coacere pizza
	Gătire la temp. scăzută	Pentru fripturi fragede
	Încălzire jos	Coacerea prăjiturilor
	Aer cald umed	Coacere
	Preparate congelate	Pentru alimente semipreparate (de ex. cartofi prăjiți)
	Grill	Grătar, prăjire
	Grill rapid	Preparare la grill a porțiilor mari, pâine prăjită
	Gătire intensiva	Frigerea cărnii, rumenire

Specialitati

	Coacere pâine		Dospire aluatului		Conservare		Menține cald
	Au Gratin		Încălzire farfurii		Dezhidratare		Decongelare

Note cu privire la: Aer cald umed

Această funcție a fost folosită pentru conformarea cu clasa de eficiență energetică și cerințele de ecodesign în conformitate cu UE 65/2014 și UE 66/2014. Teste conform EN 60350-1.

Ușa cuptorului trebuie închisă pe durata gătirii pentru a nu întrerupe funcția astfel încât cuptorul să funcționeze cu cea mai ridicată eficiență energetică posibilă.

Atunci când folosiți această funcție, becul se stinge automat după 30 de sec.

Această funcție este concepută să economisească energia în timpul gătitului. Atunci când folosiți această funcție, temperatura din cavitate poate fi diferită de temperatura setată. Nivelul de căldură poate fi redus.

Depanare

Dacă întâmpinați o problemă cu aparatul dvs., consultați capitolul „Depanare” din

versiunea completă a Manualului utilizatorului disponibilă la: www.ikea.com.

Informații produs și Fișa de informații despre produs*

Denumirea furnizorului	IKEA
Identificarea modelului	KULINARISK 704.168.21
Index de eficiență energetică	94.5
Clasă de eficiență energetică	A
Consum de energie cu o încărcătură standard, modul convențional	0.93 kWh/ciclu
Consum de energie cu o încărcare standard, în modul ventilație	0.69 kWh/ciclu
Număr de cavități	1
Sursă de căldură	Energie electrică
Volumul	43 l
Tip cuptor	Cuptor încorporabil
Masă	31.3 kg

* Pentru Uniunea Europeană conform cu Reglementările UE 65/2014 și 66/2014. Pentru Republica Belarus conform cu STB 2478-2017, Anexa G; STB 2477-2017, Anexele A și B. Pentru Ucraina conform cu 568/32020.

Clasa de eficiență energetică nu se aplică pentru Rusia.

EN 60350-1 - Aparate de gătit electrocasnice - Partea 1: Gamă, cuptoare, cuptoare cu abur și grill-uri - Metode pentru măsurarea performanței.

Описание прибора

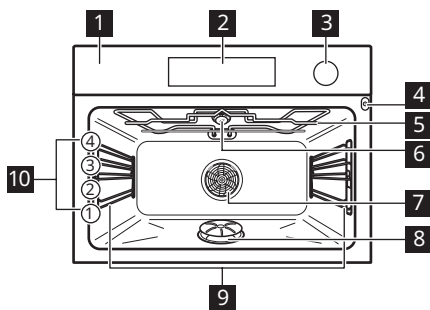

- 1 Панель управления
- 2 Электронный программатор
- 3 Выдвижной резервуар для воды
- 4 Гнездо для подключения термощупа
- 5 Гриль
- 6 Лампа освещения
- 7 Вентилятор
- 8 Парогенератор с крышкой
- 9 Съёмная опора противня
- 10 Положения противня

Панель управления

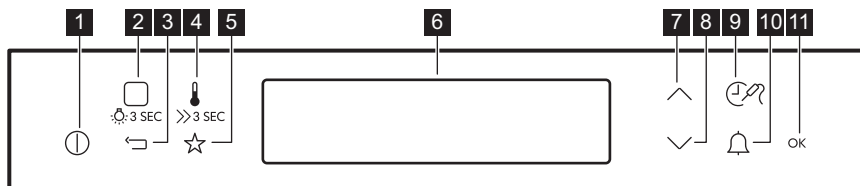





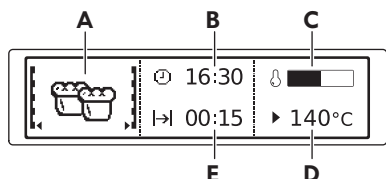





- 1 ВКЛ / ВЫКЛ
- 2 Режимы нагрева / Помощь в приготовлении / Лампа освещения
- 3 Клавиша возврата
- 4 Температура / Быстрый прогрев
- 5 Любимые программы
- 6 Дисплей
- 7 Стрелка вверх
- 8 Стрелка вниз
- 9 Время / Дополнительные функции
- 10 Таймер
- 11 Подтвердить выбор параметра

Дисплей

















- A. Режим нагрева
- B. Установка Времени Суток
- C. Индикатор нагрева
- D. Температура
- E. Отображение продолжительности и времени окончания работы функции

Другие индикаторы на дисплее:

Символ	Функция
	Функция включена.
	Показывает текущее время.
	Показывает требуемое для приготовления время.
	Показывает продолжительность приготовления.
	Показывает температуру.
	Показывает время окончания приготовления. Для сброса заданного времени одновременно нажмите \checkmark и \wedge .
	Духовой шкаф рассчитывает требуемое время приготовления.
	Показывает уровень нагрева духового шкафа.
	На дисплее отображается информация о том, что система автоматического взвешивания включена («По весу»), или что вес может быть изменен
	Функция «Сохранение Тепла» включена.

Режимы нагрева

	Влажный пар	Овощи, гарниры, рыба
	Интенсивный пар	Заварные кремы, фланы, террины, рыба
	Горячий пар (25%)	Мясо, птица, запеченные блюда, запеканки
	Регенерация	Разогрев на тарелке
	Горячий воздух	Равномерное пропекание, придание сочности, подсушивание
	Традиционное приготовление	Традиционное выпекание
	Пицца	Приготовление пиццы
	Низкотемпературное приготовление	Для приготовления нежного жаркого
	Нижний нагрев	Выпекание тортов
	Влажная конвекция	Выпечка
	Замороженные продукты	Для блюд быстрого приготовления (например, картофеля фри)
	Гриль	Приготовление блюд на гриле, тостов
	Большой гриль	Приготовление больших порций на гриле, поджаривание хлеба
	Турбо-гриль	Жарка мяса, подрумянивание

Особые



Хлеб



Подготовка теста



Консервирование



Поддержание тепла



Гратен



Подогрев тарелок



Высушивание



Размораживание

Примечания к функции: Влажная конвекция

Данная функция использовалась в соответствии с требованиями по энергоэффективности и экодизайну в соответствии с EU 65/2014 и EU 66/2014. Испытания согласно EN 60350-1.

Во время приготовления пищи дверца духового шкафа должна быть закрыта, что не прерывается и духовой шкаф работает с максимальной энергоэффективностью.

При использовании данной функции лампа автоматически выключается через 30 секунд.

Данная функция специально разработана для обеспечения экономии электроэнергии. При использовании данной функции температура внутри камеры может отличаться от заданной температуры. Уровень мощности может быть снижен.

Поиск и устранение неисправностей

В случае возникновения каких-либо проблем в работе прибора ознакомьтесь с разделом «Поиск и устранение неисправностей» в полной версии

руководства пользователя, доступной по адресу: www.ikea.com.

Информация об изделии и лист с информацией об изделии*

Торговый знак	IKEA
Модель	KULINARISK 704.168.21
Индекс энергетической эффективности (EElcavity)	94.5
Класс энергетической эффективности	A
Потребление энергии в стандартном режиме (ECElectric cavity)	0.93 кВт·ч/цикл
Потребление энергии в режиме с принудительной циркуляцией воздуха, если имеется (ECElectric cavity)	0.69 кВт·ч/цикл

Количество камер	1
Источник нагрева	Электричество
Объём камеры (V)	43 л
Тип духового шкафа	Встроенный духовой шкаф
Масса (M)	31.3 кг

* Для ЕС в соответствии с Положениями 65/2014 и 66/2014.
Для Республики Беларусь в соответствии с СТБ 2478-2017, Приложение Г; СТБ 2477-2017,
Приложения А и Б.
Для Украины в соответствии с 568/32020.

Категории класса энергопотребления не применимы для России.

EN 60350-1 - Бытовые электрические приборы для приготовления пищи – Часть 1: Се-
рии, духовые шкафы, пароварки и грили - Методы определения показателей.

Опис производа

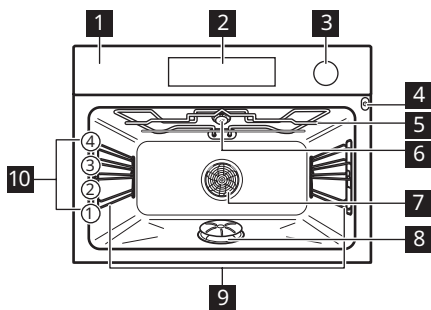

- 1** Командна табла
- 2** Електронски програматор
- 3** Фиока за воду
- 4** Утичница температурног сензора
- 5** Грил
- 6** Лампа
- 7** Вентилатор
- 8** Генератор паре са поклопцем
- 9** Носач решетке, покретни
- 10** Положаји решетке

Командна табла

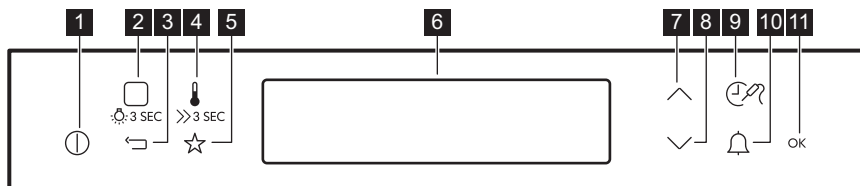





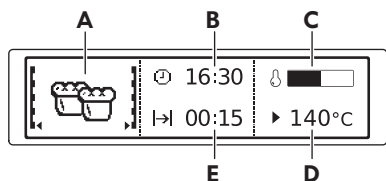





- 1** УКЉУЧИ/ИСКЉУЧИ
- 2** Функције загревања / Кување уз асистенцију / Лампа
- 3** Тастер за повратак
- 4** Температура / Брзо загревање
- 5** Омиљени програми
- 6** Дисплеј
- 7** Тастер на горе
- 8** Тастер на доле
- 9** Време / Више функција
- 10** Тајмер
- 11** Потврдите подешавање

Дисплеј



- A.** Функција загревања
- B.** Доба дана
- C.** Индикатор загревања
- D.** Температуре
- E.** Време трајања или време завршетка неке функције

Остали индикатори на дисплеју:

Симбол	Функција
	Функција је укључена.
	Приказује тренутно време.
	Приказује време потребно за кување.
	Приказује трајање кувања.
	Приказује температуру.
	Приказује када се завршава подешено време кувања. Притисните \checkmark и \wedge истовремено да бисте ресетовали време.
	Рерна израчунава потребно време кувања.
	Означава ниво топлоте у рерни.
	Приказује да је функција „Аутоматска тежина“ укључена или да можете да промените подешавање тежине
	Топлота + задржавање су укључени.

Функције загревања



Пара пуне снаге

Поврће, прилози, риба



Висока влажност

Кремове од ваниле, терине, риба



Ниска влажност

Месо, живина, јела из пећнице, ролов. поврће/грати. јела



Регенерисање паре

Поновно загревање на тањиру



Печење уз равни вентилатор

Равномерно печење, мекоћа, сушење



Класично печење

Традиционално печење



Функција за пицу

Печење пице



Споро печење

За мека печења



Загревање одоздо

Печење колача



Влажно печење уз вентилацију

Печење



Смрзнута храна

За полуспремљену храну (нпр. помфрит)



Гриловање

Гриловање, тостирање



Брзо гриловање

Гриловање великих порција, тостирање



Турбо гриловање

Печење меса, запецање

Деликатеси

 Печење хлеба

 Дизање теста

 Конзервисање

 Одржавање топлоте

 Гратинирано

 Загревање посуђа

 Сушење

 Одмрзавање

Напомене у вези са: Влажно печење уз вентилацију

Ова функција је коришћена за усклађивање са класом енергетске ефикасности и захтевима екодизајна у складу са стандардима EU 65/2014 и EU 66/2014. Тестови према стандарду EN 60350-1.

Врата пећнице треба да буду затворена током кувања како функција не би била прекидана и како би пећница радила на највишем могућем степену енергетске ефикасности.

Када користите ову функцију, лампица се аутоматски искључује након 30 сек.

Ова функција је предвиђена за уштеду енергије током кувања. Када користите ову функцију, температура унутар рерне може да се разликује од задате температуре. Снага загревања може бити умањена.

Решавање проблема

Ако будете имали неки проблем са уређајем, погледајте поглавље „Решавање

проблема“ у пуној верзији Упутства за употребу на: www.ikea.com.

Информације о производу и лист са информацијама о производу*

Назив добављача	IKEA
Идентификација модела	KULINARISK 704.168.21
Индекс енергетске ефикасности	94.5
Класа енергетске ефикасности	A
Потрошња енергије са стандардним пуњењем, уобичајен режим	0.93 kWh/циклус
Потрошња енергије са стандардним пуњењем, режим са форсирањем вентилатора	0.69 kWh/циклус
Број шупљина у рерни	1
Извор топлоте	Електрична струја

Јачина звука	43 l
Тип рерне	Уградна рерна
Маса	31.3 kg

* За Европску унију према Уредбама Комисије (ЕУ) бр. 65/2014 и 66/2014.
За Републику Белорусију према стандарду СТВ 2478-2017, Додатак Г; СТВ 2477-2017,
Анекси А и Б.
За Украјину према стандарду 568/32020.

Класа енергетске ефикасности не важи за Русију.

EN 60350-1 – Електрични уређаји за кување у домаћинству – део 1: Шпорети, рерне,
рерне на пару и грилови – поступци за мерење учинка.

Opis izdelka

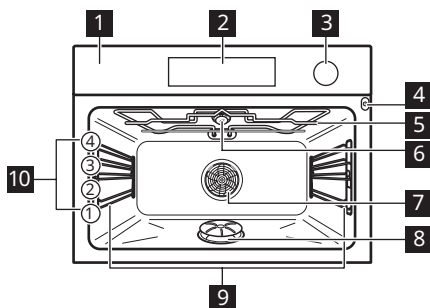

- 1** Upravljalna plošča
- 2** Elektronski programator
- 3** Predal za vodo
- 4** Vtičnica za tipalo za jedi
- 5** Žar
- 6** Luč
- 7** Ventilator
- 8** Uparjalnik s pokrovom
- 9** Nosilec police, snemljiv
- 10** Položaji polic

Nadzorna plošča

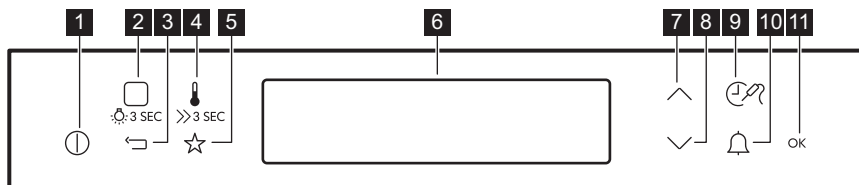





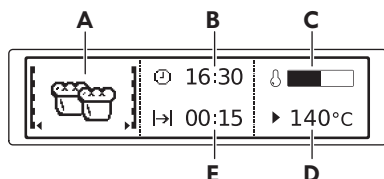





- 1** Vkllop/izklop
- 2** Funkcije pečice / Kuharski pomočnik / žarnica
- 3** Tipka za vrnitev
- 4** Temperatura / Hitro segrevanje
- 5** Priljubljeni programi
- 6** Prikazovalnik
- 7** Tipka Gor
- 8** Tipka Dol
- 9** Čas/več funkcij
- 10** Odštevalna ura
- 11** Potrditev nastavitve

Prikazovalnik



- A.** Funkcija pečice
- B.** Ura
- C.** Indikator segrevanja
- D.** Temperatura
- E.** Čas trajanja ali čas konca funkcije

Drugi indikatorji prikazovalnika:

Simbol	Funkcija
	Funkcija je vklopljena.
	Prikazuje trenutni čas.
	Prikazuje potreben čas pečenja.
	Prikazuje trajanje pečenja.
	Prikazuje temperaturo.
	Prikazuje konec nastavljenega časa pečenja. Če želite ponastaviti čas, sočasno pritisnite \vee in \wedge .
	Pečica izračuna potreben čas pečenja.
	Označuje stopnjo toplote v pečici.
	Prikazuje, da je vklopljena funkcija Teža - Avtomatika ali da lahko spremenite nastavev teže
	Funkcija Segrej + Zadrži je vklopljena.

Funkcije pečice



Kuhanje v sopari



Vlaga Visoka



Vlaga nizka



Pogrevanje s paro



Vroči zrak



Tradicionalno pečenje



Funkcija pice



Pečenje z nizko temp.



Gretje spodaj



Vlažno pečenje



Zamrznjene jedi



Žar



Hitri žar



Infra pečenje

Zelenjava, priloge, ribe

Jajčne kreme, flani, terine, ribe

Meso, perutnino, jedi iz pečice in mesni zvitki

Pogrevanje na krožniku

Enakomerno pečenje, mehkoča, sušenje

Tradicionalna peka

Peka pizze

Za mehke pečenke

Peka peciva

Pečenje

Za pripravljene jedi (npr. ocvrt krompirček)

Pečenje na žaru, popekanje

Pečenje velikih porcij na žaru, praženje

Pečenje mesa, popekanje

Posebnosti



Peka kruha
Gratiniranje



Vzhajanje testa
Gretje krožnikov

— Ohranjanja

Dehidriranje



— Ohranite toplo
Odtaljevanje

Opombe v zvezi s: Vlažno pečenje

Ta funkcija je bila uporabljena za skladnost z razredom energijske učinkovitosti in zahtevami glede okoljske primernosti v skladu z EU 65/2014 in EU 66/2014. Preizkusi v skladu z EN 60350-1.

Med pečenjem morajo biti vrata pečice zaprta, da se funkcija ne prekine in pečica deluje z največjo energijsko učinkovitostjo.

Ko uporabljate to funkcijo, luč po 30 sekundah samodejno ugasne.

Ta funkcija je zasnovana za varčevanje z energijo med pečenjem. Ko uporabljate to funkcijo, se lahko temperatura v pečici razlikuje od nastavljene. Moč segrevanja se lahko zmanjša.

Odpravljanje napak

Če naletite na težavo z napravo, si oglejte poglavje "Odpravljanje težav" v celotni

različici uporabniškega priročnika, ki je na voljo na: www.ikea.com.

Podatki o izdelku in Podatkovni list za izdelek*

Ime dobavitelja	IKEA
Identifikacija modela	KULINARISK 704.168.21
Indeks energijske učinkovitosti	94,5
Razred energijske učinkovitosti	A
Poraba energije pri standardni obremenitvi, običajni način	0,93 kWh/cikel
Poraba energije pri standardni obremenitvi, način z ventilatorjem	0,69 kWh/cikel
Število votlin pečice	1
Toplotni vir	Električna energija
Prostornina	43 l
Vrsta pečice	Pečica, v vgrajenem štedilniku
Masa	31.3 kg

* Za Evropsko unijo glede na predpisa EU 65/2014 in 66/2014.
Za Belorusijo glede na STB 2478-2017, dodatek G; STB 2477-2017, prilogi A in B.
Za Ukrajino glede na 568/32020.

Razred energijske učinkovitosti ne velja za Rusijo.

EN 60350-1 – Gospodinjski električni aparati za pripravo jedi – 1. del: Štedilniki, pečice, parne pečice in žari – Metode za merjenje obnašanja.

Ürün Açıklaması

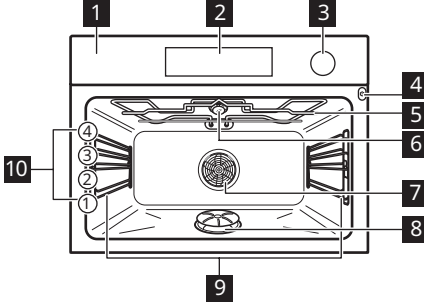

- 1 Kumanda paneli
- 2 Elektronik programlayıcı
- 3 Su haznesi
- 4 Yemek Ölçer Sensörü için soket
- 5 Izgara
- 6 Lamba
- 7 Fan
- 8 Kapaklı buhar jeneratörü
- 9 Raf desteği, çıkarılabilir
- 10 Raf konumları

Kumanda Paneli

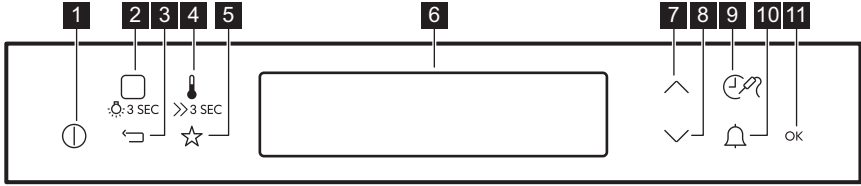





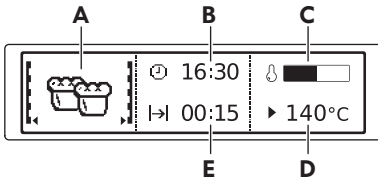





- 1 AÇIK / KAPALI
- 2 Isıtma Fonksiyonları / Yardımlı Pişirme / Lamba
- 3 Geri tuşu
- 4 Sıcaklık / Hızlı ısıtma
- 5 Favori programlar
- 6 Gösterge Ekrtanı
- 7 Yukarı tuşu
- 8 Aşağı tuşu
- 9 Saat / Daha fazla fonksiyon
- 10 Zaman ayarı
- 11 Ayarları onaylayın

Gösterge Ekranı

















- A. Pişirme fonksiyonu
- B. Günün saati
- C. Isıtma göstergesi
- D. Sıcaklık
- E. Bir fonksiyonun süresi veya bitişi

Gösterge ekranındaki diğer göstergeler:



Sembol	Fonksiyon
	Fonksiyon açık.
	Geçerli süreyi gösterir.
	Pişirme için gerekli olan süreyi gösterir.
	Pişirme süresini gösterir.
	Sıcaklığı gösterir.
	Ayarlanan pişirme süresinin ne zaman sona ereceğini gösterir. Süreyi sıfırlamak için ∨ ve ^ tuşlarına aynı anda basın.
	Fırın, gerekli olan pişirme süresini hesaplar.
	Fırındaki ısı seviyesini gösterir.
	Otomatik Ağırlıkölçer fonksiyonunun açık olduğunu veya ağırlık ayarını değiştirebileceğinizi gösterir
	Isıt+Beklet açık.

Isıtma Fonksiyonları



	Tam Buhar	Sebze, garnitür, balık
	Yüksek buhar	Muhallebi, krem karamel, güveç, balık
	Düşük buhar	Et, kümes hayvanı, fırın yemekleri, güveçler
	Buharla Tekrar Isıtma	Tabakta yeniden ısıtma
	Sıcak Hava	Eşit pişirme, yumuşaklık, kurutma
	Alt+üst ısıtma	Geleneksel fırında pişirme
	Pizza Fonksiyonu	Pizza pişirme
	Yavaş Pişirme	Yumuşak rostolar için
	Alt Isıtma	Fırında kek pişirme
	Sıcak Hava Nemli	Fırında Pişirme
	Dondurulmuş Yiyecekler	Hazır yemekler için (ör. patates kızartması)
	Izgara	Izgara, kızartma
	Hızlı Izgara	Büyük porsiyonlarda ızgara, kızartma
	Turbo Izgara	Fırınlanmış et, kızartma

Özel fonksiyonlar

 **Ekmek**
Graten

 **Hamur Kabartma**
 **Tabak Isıtma**

 **Konserve Yapma**
 **Kurutma**

 **Sıcak Tutma**
 **Buz çözme**

Tam sürümünü indirmek için www.ikea.com adresini ziyaret edin

Notlar: Sıcak Hava Nemli

Bu fonksiyon AB 65/2014 ve AB 66/2014 direktiflerinde belirtilen enerji verimliliği sınıfı ve çevreci tasarım gereksinimlerine uymak için kullanılır. EN 60350-1'e göre testler.

Fonksiyonun aksamadan çalışması ve fırının mümkün olduğunca verimli çalışması için pişirme sırasında fırın kapısı kapalı kalmalıdır.

Bu fonksiyonu kullandığınızda, lamba 30 saniye sonra otomatik olarak devre dışı kalır.

Bu fonksiyon pişirme sırasında enerji tasarrufu sağlamak için tasarlanmıştır. Bu fonksiyonu kullandığınızda fırın içi sıcaklık ayarlanan sıcaklıktan farklı olabilir. Isıtma gücü düşürülebilir.

Sorun Giderme

Makinenizle ilgili herhangi bir sorunla karşılaşırsanız tam Kullanıcı Kılavuzunun

“Sorun Giderme” bölümüne bakın. Kılavuza şuradan ulaşabilirsiniz: www.ikea.com.

Ürün Bilgileri ve Ürün Bilgileri Sayfası*

Tedarikçi adı	IKEA
Model tanımlaması	KULINARISK 704.168.21
Enerji Verimliliği Endeksi	94.5
Enerji verimliliği sınıfı	A
Standart yüklü, geleneksek mod enerji tüketimi	0.93 kWsa/çevrim
Standart yüklü, fanlı modda enerji tüketimi	0.69 kWsa/çevrim
Fırın boşluğu sayısı	1
Isı kaynağı	Elektrik
Hacim	43 l
Fırın tipi	Ankastre Fırın
Kitle	31.3 kg

* AB Yönetmelikleri 65/2014 ve 66/2014'e göre Avrupa Birliği için. STB 2478-2017, Ek G; STB 2477-2017, Ek A ve B'ye göre Belarus Cumhuriyeti için. 568/32020'ye göre Ukrayna için.

Enerji verimliliği sınıfı Rusya için geçerli değildir.

EN 60350-1 - Ev tipi elektrikli pişirme cihazları - Bölüm 1: Ocaklar, fırınlar, buharlı fırınlar ve ızgaralar - Performans ölçümü için yöntemler.



867371858-B-152023

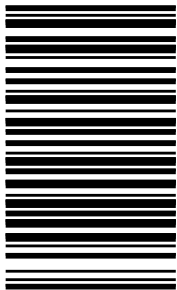

© Inter IKEA Systems B.V. 2023

21552

AA-2336051-4