

# TVÄTTAD

LT

RU

RO

BG



Design and Quality  
IKEA of Sweden

<b>LIETUVIŲ</b>	<b>3</b>
<b>РУССКИЙ</b>	<b>19</b>
<b>ROMÂNĂ</b>	<b>36</b>
<b>БЪЛГАРСКИ</b>	<b>52</b>

## Įrengimas

**⚠ ĮSPĖJIMAS!** Perskaitykite saugos bukletą ir surinkimo instrukciją. Gamintojas neprisiima jokios atsakomybės už žalą ar sužalojimus, atsiradusius dėl nurodytų saugos taisyklių nesilaikymo.

- Patikrinkite, ar išimti visi transportavimo varžtai.
- Pasirūpinkite, kad žarnos ir laidai būtų tinkamai prijungti.
- Baigę įrengimo darbus, galite prijungti maitinimo kištuką prie maitinimo lizdo. Prietaisąjunkite į įžemintą elektros lizdą.

Techninių duomenų lentelėje ir skyriuje „Techniniai duomenys“ nurodyti reikalingi elektros parametrai. Įsitinkite, kad jie atitinka maitinimo galios parametrus. Įvertinę visus prie elektros tinklo prijungtus prietaisus patikrinkite, ar jūsų namų elektros tinklas pakankamo galingumo. Dėl šio prietaiso elektros įrengimo darbų kreipkitės į mūsų įgaliotąjį aptarnavimo centrą. Gamintojas neprisiima jokios atsakomybės už žalą ar sužalojimus, atsiradusius dėl čia nurodytų saugos taisyklių nesilaikymo.

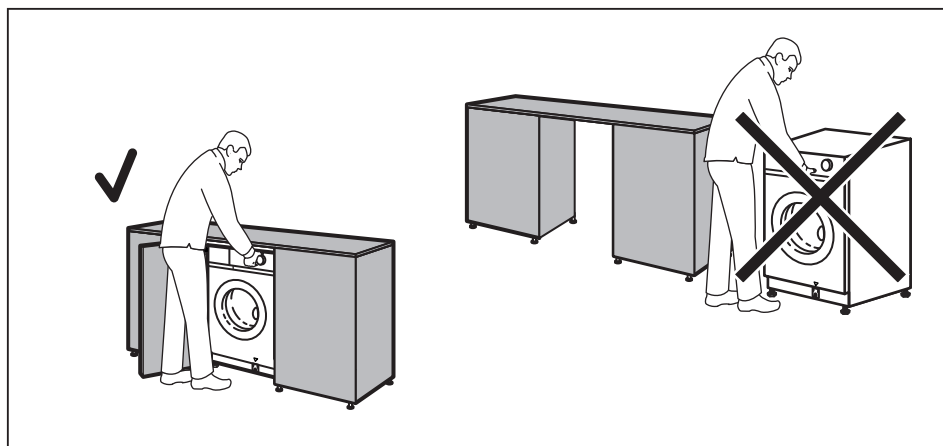

**⚠ ĮSPĖJIMAS!** Tai įmontuojamasis prietaisas, todėl atskirai jo statyti negalima.

### Techniniai duomenys

Matmenys	Plotis / aukštis / bendras gylis	59.6 cm /81.9 cm /55.3 cm
----------	----------------------------------	---------------------------

Elektros prijungimas	Įtampa Bendroji galia Saugiklis Dažnis	230 V 2 000 W 10 A 50 Hz
Apsaugos klasė. Apsauginis dangtis prietaisą apsaugo nuo kietųjų dalelių ir drėgmės, išskyrus nuo drėgmės neapsaugotą žemos įtampos įrangą.		IPX4
Vandens tiekimas <sup>1)</sup>		Šaltas vanduo
Tiekiamo vandens slėgis	Mažiausias Didžiausias	0,5 baro (0,05 MPa) 10 bar (1,0 MPa)
Didžiausias skalbinių kiekis	„Cotton“	8 kg
Didžiausias sausų skalbinių kiekis	„Cotton“ Sintetika	4 kg 3 kg
Gręžimo greitis	Didžiausias gręžimo greitis	1551 aps./min.

1) Prijunkite vandens įleidimo žarną prie vandens čiaupo su 3/4" sriegiu.

## Elektros prijungimas

Baigę instaliacijos darbus, galite prijungti maitinimo kištuką prie maitinimo lizdo.

Techninių duomenų lentelėje ir skyriuje „Techniniai duomenys“ nurodyti reikalingi elektros parametrai. Įsitinkinkite, kad jie atitinka maitinimo tinklo parametrus.

Patikrinkite, ar jūsų namų elektros tinklas yra pakankamo galingumo, turint omenyje, kad yra įjungti ir kiti prietaisai.

## Junkite prietaisą į įžemintą elektros lizdą.

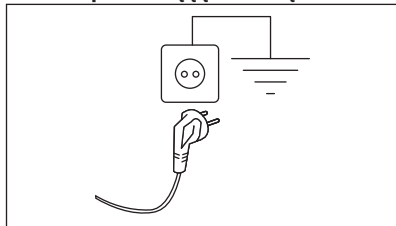

Elektros kabelis po prietaiso prijungimo turi būti lengvai prieinamas.

Dėl šiam prietaisui įrengti reikalingų elektros darbų kreipkitės į mūsų įgaliojantį techninės priežiūros centrą.

Gamintojas neatsako už žalą arba sužeidimus, kuriuos sukėlė pirmiau išvardytų saugos nurodymų nesilaikymas.

## Prietaiso apžvalga

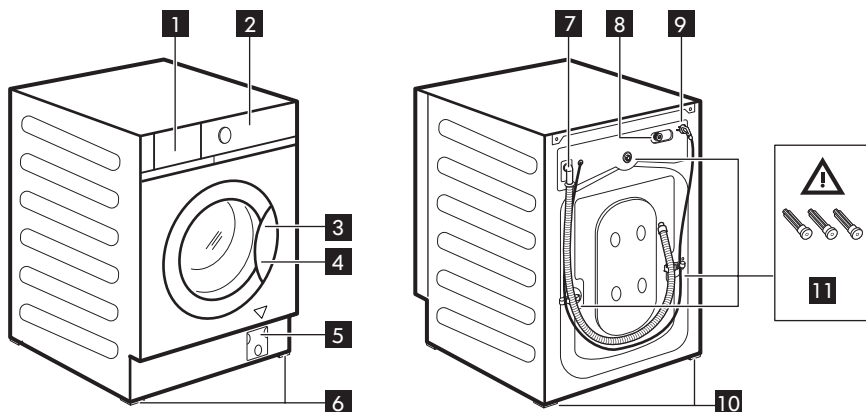

- 1** Skalbimo priemonės stalčiukas
- 2** Valdymo skydelis
- 3** Durelių rankena
- 4** Techninių duomenų plokštelė
- 5** Vandens išleidimo siurblio filtras
- 6** Priekinės kojelės prietaisui išlyginti
- 7** Vandens išleidimo žarna
- 8** Vandens tiekimo žarnos jungtis
- 9** Elektros maitinimo laidas
- 10** Galinės kojelės prietaisui išlyginti
- 11** Transportavimo varžtai

## Techninių duomenų lentelės padėtis

**4**

Toliau brėžinyje pateikti tik orientaciniai duomenys. Duomenis pasitikrinkite prietaiso duomenų lentelėje.



## Patikrinimų sąrašas

**⚠** **ĮSPĖJIMAS!** Žr. skyrių „Sauga“.

Prieš naudodamiesi prietaisu atlikite visus sąraše nurodytus patikrinimus.

Temos	Jei atsakymas – TAIP <input checked="" type="checkbox"/> , papildomai nieko daryti nereikia	Jei atsakymas yra NE, tuomet
Visi transportavimo varžtai išimti.	<input type="checkbox"/>	Vadovaukitės montavimo instrukcija.
Prietaisas įmontuotas į baldus vadovaujantis montavimo instrukcija. Prietaisas nėra laisvai pastatomas.	<input type="checkbox"/>	Įmontuokite prietaisą balduose. Vadovaukitės montavimo instrukcija.
Patikrinkite, ar baldų elementai netrukdo atidaryti ir uždaryti skalbimo priemonės stalčiuko.	<input type="checkbox"/>	Žr. skyrių „Skalbimo priemonių ir priedų pildymas“.
Vandens išleidimo žarna tinkamai prijungta prie vandens išleidimo angos.	<input type="checkbox"/>	Montavimo instrukcijoje skaitykite, kaip prijungti žarnas.
Žarnų sujungimuose vanduo neprateka.	<input type="checkbox"/>	Atkreipkite dėmesį į montavimo instrukcijoje pateiktą įspėjimą dėl vandens tiekimo žarnos prijungimo.
Prietaisas prijungtas prie žeminto elektros lizdo.	<input type="checkbox"/>	Skaitykite skyrių „Elektros prijungimas“.
Prietaisas stabiliai stovi vertikalioje padėtyje.	<input type="checkbox"/>	Skaitykite skyrių „Montavimas“.
Žarnos ir elektros maitinimo laidas nėra susisukę arba užsilenkę.	<input type="checkbox"/>	Skaitykite skyrius „Elektros prijungimas“ ir „Vandens prijungimas“.
Po prietaisu nėra kilimo.	<input type="checkbox"/>	Pašalinkite kilimą.



Toliau užsirašykite produkto modelį, užsakymo ir serijos numerius, kuriuos rasite vardinėje prietaiso lentelėje, ir prisekite pirkimo kvitą.

Modelis („Mod.“): .....  
 Prekės Nr. (Art.No.): .....  
 Serijos numeris („Ser.No.“): .....

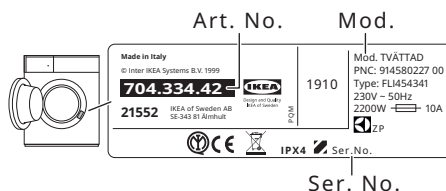

## Valdymo skydelio aprašymas

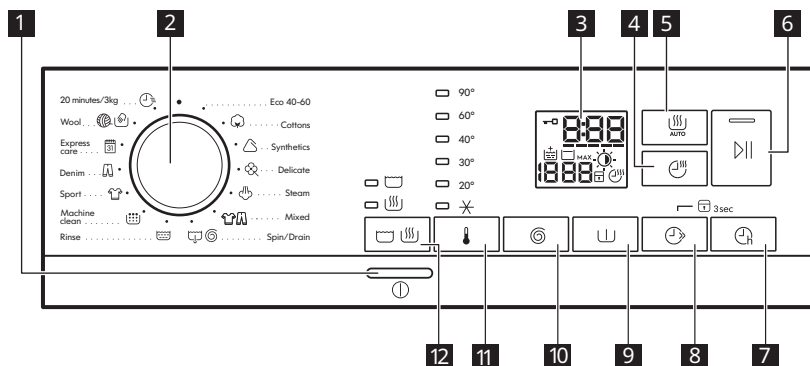

Papildomas funkcijas galima naudoti ne su visomis programomis, o kai kurios pasirinktos funkcijos gali viena kitą pašalinti, kad prietaise negalima būtų pasirinkti nesuderinamų funkcijų.

### 1 Įjungimo / išjungimo mygtukas ⓘ

Kelias sekundes palaikykite paspaustą šį mygtuką, kad įjungtumėte arba išjungtumėte prietaisą. Įjungiant ir išjungiant prietaisą suveikia du skirtingi garso signalai.

### 2 Programų rankenėlė

Pasukite programų pasirinkimo rankenėlę, kad pasirinktumėte pageidaujamą programą.

#### Eco 40-60 (Tik skalbimo režimas):

Maksimali apkrova 8 kg. Balta ir neblunkanti spalvota medvilnė. Įprastai nešvarūs skalbiniai.

Pagal Komisijos reglamentą (ES) 2019/2023. Ši programa, jos numatytoji temperatūra ir gręžimo greitis tik skalbimo režimu, kai nominalus kiekis yra 8 kg, tinkama skalbti vidutiniškai nešvarius medvilninius skalbinius, kuriuos reikia skalbti 40 °C ar 60 °C temperatūroje, tame pačiame cikle.



Informacija apie pasiekiamą skalbinių temperatūrą, programos trukmę ir kitus duomenis pateikta skyriuje „Sąnaudų vertės“. Energijos sąnaudų atžvilgiu veiksmingiausios programos paprastai yra tos, kurioms naudojama žemesnė temperatūra ir kurių trukmė ilgesnė.

#### Eco 40-60 + paruošti dėti į spintą (skalbimo ir džiovinimo režimas):

Maksimali apkrova 4 kg. Balta ir neblunkanti spalvota medvilnė. Įprastai nešvarūs skalbiniai.

Pagal Komisijos reglamentą (ES) 2019/2023. Ši programa, jos numatytoji temperatūra ir gręžimo greitis skalbimo ir džiovinimo režimu, kai nominalus kiekis yra 4 kg ir pasirinkta funkcija „Paruošti dėti į spintą“, dėl kurios vykdomi skalbimo ir džiovinimo ciklai, tinkama skalbti vidutiniškai nešvarius

medvilninius skalbinius, kuriuos reikia skalbti 40 °C arba 60 °C temperatūroje, tame pačiame cikle, o po džiovinimo fazės skalbinius galima iškart dėti į spintą.

**Eco 40-60 + paruošti dėti į spintą (tik džiovinimo režimas):** Maksimali apkrova 4 kg. Balta ir neblunkanti spalvota medvilnė.

 **Medvilnė:** Maksimali apkrova 8 kg. Balta ir spalvota medvilnė.

 **Sintetika:** Maksimali apkrova 3 kg. Sintetiniai arba mišrūs audiniai.

 **Delikatūs audiniai:** Maksimali apkrova 2 kg. Gležni audiniai, pavyzdžiui, akrilas, viskozė, poliesteris.

 **Garai:** Maksimali apkrova 1 kg. Medvilniniai ir sintetiniai skalbiniai. Ši programa sumažina skalbinių susiglamžymą ir kvapus, bei atlaisvina audinių pluoštą. Nenaudokite jokių skalbimo priemonių!

 **Įvairūs:** Maksimali apkrova 3 kg. Sintetiniai audiniai, pavyzdžiui poliesteris, poliamidas ir jų dariniai.

 **Gręžimas / vandens išleidimas:** Maksimali apkrova 8 kg. Skalbinių gręžimas ir vandens išpylimas iš būgno. Visi, išskyrus vilnonius ir labai plonus audinius. Jeigu nustatysite parinktį „Be gręžimo“, prietaisas tik išleis vandenį.

 **Skalavimas:** Maksimali apkrova 8 kg. Visi audiniai, išskyrus vilną ir labai gležnus audinius. Skalavimo ir gręžimo programa.

 **Prietaiso valymas:** Būgnas tuščias. Profilaktinis būgno valymas. Į skalbimo skyrelį įpilkite 250 ml valiklio su chloru arba skalbimo mašinų valiklio. Išvalę būgną, atlikite tuščio būgno skalavimo ciklą be ploviklio, kad pašalintumėte valiklio likučius.

 **Sportinė apranga:** Maksimali apkrova 3 kg. Sportinė apranga.







 **Džinsai:** Maksimali apkrova 3 kg. Džinsiniai drabužiai.

 **„Express care“:** Maksimali apkrova 3 kg. Sintetiniai arba mišrūs audiniai.

 **Vilna:** Maksimali apkrova 1,5 kg. Mašinoje ir rankomis skalbiami vilnoniai bei kiti audiniai, pažymėti ženklu „skalbti rankomis“.

 **20 minučių / 3 kg:** Maksimali apkrova 3 kg. Mažai sutepti arba vieną kartą naudoti medvilniniai ir sintetiniai audiniai.

### 3 Valdymo skydelis

-  Užrakintų durelių indikatorius.
  - Indikatorius įjungtas: durelių atidaryti negalima. Prietaisas veikia arba yra sustabdytas, tačiau iš būgno neišleistas vanduo.
  - Indikatorius išjungtas: galima atidaryti dureles. Programa pasibaigė ir (arba) vanduo išleistas iš būgno.
-  Skaitmeninis indikatorius gali rodyti: atkūrimo padėtį (— — —); programos trukmę (pvz., 2:40 skalbimo ir (arba) džiovinimo ciklo); atidėto paleidimo laiką (pvz., 2h); ciklo pabaigą (0:00); įspėjimo kodą (pvz., E20); klaidos indikatorius (— — —).
- Indikatorius „FlexTime“.
-  Papildomo skalavimo indikatorius.
-  Gręžimo greičio indikatorius
  - — — Išjungto gręžimo indikatorius. Gręžimo fazė išjungta.
-  Skalavimo sulaikymo indikatorius.
- MAX** Aptikus AutoAdjust System indikatorius mirksės, jei skalbinių kiekis viršis pasirinktai programai nustatytą didžiausią leistiną. Žr. skyrių „AutoAdjust System skalbinių kiekio nustatymas“.
-  Automatinio džiovinimo indikatorius:
  - ☀ „Paruošti lyginti“; ☀ „Paruošti dėti į spintą“; ☀ „Ypač sausi“.
-  Apsaugos nuo vaikų užraktas indikatorius.



-  Džiovinimo laiko ir nestabdomos programos indikatorius.

Kiekvieną kartą palietę šį mygtuką, nustatymą padidinsite 5 minutėmis.

#### 4 Džiovinimo laiko mygtukas

Palieskite šį mygtuką, jei džiovinamiems skalbiniams norite parinkti tinkamą trukmę (žr. lentelę „Nustatytos trukmės džiovinimas“). Ekrane matysite nustatymą.

-  Negalite skirtingoms audinių rūšims parinkti visų laiko nustatymų.

Rekomenduojamas džiovinimo laikas

Džiovinimo lygis	Audinių rūšis	Svoris (kg)	Būgno greitis (aps./min.)	Rekomenduojama trukmė (min.)
dėti į spintą „Rankšluosčiaiams“	„Medvilnė ir linas“ (chalatai, rankšluosčiai ir pan.)	4	1600	170–190
		2	1600	110–120
		1	1600	65–75
Džinsiniai drabužiai		3	1200	165–175
		1	1200	75–85
Paruošti dėti į spintą „Tinka dėti į spintą“	„Medvilnė ir linas“ (chalatai, rankšluosčiai ir pan.)	4	1600	160–180
		2	1600	100–110
		1	1600	55–65
	„Sintetika ir mišrūs audiniai“ (džemperiai, palaidinės, apatiniai, namų tekstilė ir patalynė)	3	1200	135–150
		1	1200	45–55
	Ploni audiniai (akrilas, viskozė ir gležni mišrūs audiniai)	2	1200	155–165
		1	1200	95–105
	Vilna (vilnoniai megztiniai)	1	1200	80–100
	Džinsiniai drabužiai	3	1200	155–165



Džiovinimo lygis	Audinių rūšis	Svoris (kg)	Būgno greitis (aps./min.)	Rekomenduojama trukmė (min.)
		1	1200	65–75
<b>Paruošti lyginti</b> „Tinka lyginti“	<b>„Medvilnė ir linas“</b> (paklodės, staltiesės, marškinėliai ir pan.)	4	1600	110–125
		2	1600	65–75
		1	1600	40–50

**5**  Automatinio džiovinimo mygtukas

Palieskite šį mygtuką, kad parinktumėte vieną iš prietaiso siūlomų sausumo lygių.

Ekране įsijungs atitinkamo sausumo indikatorius.



-  „**Paruošta lyginti**“ – po džiovinimo skalbiniai tinkami lyginti.

-  „**Paruošti dėti į spintą**“ – po džiovinimo skalbiniai tinkami dėti į spintą.
-  „**Ypač sausi**“ – visiškai išdžiovinti skalbiniai.

 Negalite skirtingoms audinių rūšims parinkti visų automatinų nustatymų.

Džiovinimo lygis

Džiovinimo lygis	Audinių rūšis	Skalbinių įkrova
 <b>dėti į spintą</b> „Rankšluosčiams“	<b>„Medvilnė ir linas“</b> (chalatai, rankšluosčiai ir pan.)	iki 4 kg
	<b>Džinsiniai drabužiai</b>	iki 3 kg

Džiovinimo lygis	Audinių rūšis	Skalbinių įkrova
 <b>Paruošti dėti į spintą</b> „Tinka dėti į spintą“	<b>„Medvilnė ir linas“</b> (chalatai, rankšluosčiai ir pan.)	iki 4 kg
	<b>„Sintetika ir mišrūs audiniai“</b> (džemperiai, palaidinės, apatiniai, namų tekstilė ir patalynė)	iki 3 kg
	<b>Ploni audiniai</b> (akrilas, viskozė ir gležni mišrūs audiniai)	iki 2 kg
	<b>Vilnoniai drabužiai</b> (vilnoniai megztiniai)	iki 1 kg
	<b>Džinsiniai drabužiai</b>	iki 3 kg
 <b>Paruošti lyginti</b> „Tinka lyginti“	<b>„Medvilnė ir linas“</b> (paklodės, staltiesės, marškėniai ir pan.)	iki 4 kg

## 6 Paleidimas / sustabdymas

Šiuo mygtuku paleidžiama arba pristabdoma pasirinkta skalbimo programa.

## 7 Atidėtas paleidimas

Šia parinktimi galite atidėti programos paleidimą vėlesniam laikui.

## 8 „FlexTime“

Šia parinktimi galite sumažinti programos trukmę, priklausomai nuo skalbinių kiekio ir jų supurvinimo lygio.

Kai pasirinksite skalbimo programą, ekrane matysite standartinę jos trukmę ir



brūkšnelius -----.

Palieskite šį mygtuką, kad sumažintumėte programos trukmę pagal drabužių supurvinimo lygį. Valdymo skydelyje matysite naują programos trukmę, o brūkšnelių skaičius atitinkamai sumažės. Kuo trumpesnės programos norite, tuo mažiau skalbinių dėkite į būgną.

 Jei nustatysite garinimo programą, šis mygtukas leis pasirinkti tris garinimo lygius, o programos trukmė atitinkamai pasikeis.

## 3s Nuolatinio vaikų saugos užrakto parinktis

Jeigu norite įjungti vaikų saugos užraktą,

 3s 3 sekundes palaikykite nuspauštą mygtuką . Ši parinktis blokuoja visus valdymo skydelio elementus, taip apsaugodama prietaisą nuo vaikų. Norėdami šią parinktį išjungti, 3 sekundes palaikykite nuspauštą šį mygtuką.

## 9 Pamirkymas

Ši parinktis papildo skalbimo programą pamirkymo ciklu. Puikiai tinka pašalinti smulkias purvo daleles, pavyzdžiui žemes ar molį.

## 10 Gręžimas ir papildomos parinktys

Kai pasirenkate programą, prietaisas automatiškai parenka didžiausią leistiną gręžimo greitį. Kelis kartus palieskite šį mygtuką, kad:

- **Pakeiskite gręžimo greitį.** Ekrane bus rodomas tik pasirinktai programai priimtino gręžimo intensyvumo parinktys.
- Nustatykite „**Be gręžimo**“ gręžimo parinktis – – –.

Pasirinkite šią funkciją, jei norite išjungti visus gręžimo ciklus. Suveiks tik pasirinktos skalbimo programos vandens išleidimo ciklas. Pasirinkite šią funkciją jei skalbiate plonus ir gležnus audinius. Kai kurios skalbimo programos skalavimo ciklo metu naudoja daugiau vandens.

- Įjunkite parinktį „**Skalavimo sulaukymas**“ .

Galutinis gręžimo ciklas nebus vykdomas. Po paskutinio skalavimo vanduo iš būgno neišleidžiamas, todėl skalbiniai mažiau susiglamžo. Skalavimo programos pabaigoje būgne lieka vandens.

Ekrane įsijungs  indikatorius. Durelės lieka užrakintos, o būgnas reguliariu intervalu pasisuka, kad skalbiniai mažiau susiglamžytų. Jei norite atrakinti dureles, turite išleisti vandenį.

Jeigu paliesite  mygtuką, suveiks gręžimo ciklas ir vanduo bus išleistas.

-  Prietaisas automatiškai išleidžia vandenį maždaug po 18 val.





## 11 Temperatūra

Pasirinkus skalbimo programą, prietaisas automatiškai parenka numatytąją temperatūrą. Pasirinkę šią parinktį, galite pakeisti temperatūrą.



 indikatorius = šaltas vanduo.

## 12

Šiuo mygtuku galite pasirinkti:











- **tik skalbimą** – įsijungs  indikatorius (numatytasis režimas);
- **skalbimą ir džiovinimą** – įsijungs  ir  indikatoriai;
- **tik džiovinimą** – įsijungs  indikatorius.









## Garsiniai signalai

Prietaise suveikia skirtingi garso signalai. Jei norite **įjungti / išjungti** kai kuriuos programai pasibaigus suveikiančius garso signalus, vienu metu palieskite ir maždaug 2 sekundes palaikykite mygtukus  ir . Valdymo skydelyje matysite įjungta arba išjungta.

## Kasdienis naudojimas

-  **ĮSPĖJIMAS!** Perskaitykite saugos bukletą.

- i** Prieš pirmą kartą naudodami įpilkite 2 litrus vandens į skalbimo priemonės skyrių, pažymėtą . Įpilkite 2 litrus vandens į skalbimo priemonės skyrių, pažymėtą . Įpilkite nedidelį kiekį į skalbimo priemonės skyrių, pažymėtą . Pasirinkite medvilnės programą, didžiausią leistiną jos temperatūrą ir neįdėję į būgną skalbinių paleiskite programą. Ši procedūra padeda iš būgno ir korpuso pašalinti įvairius nešvarumus.
1. Patikrinkite, ar maitinimo laido kištukas prijungtas prie elektros maitinimo tinklo.
  2. Patikrinkite, ar atidarytas vandens čiaupas.
  3. Skalbinių įdėjimas.
  4. Įpilkite skalbimo ir kitų priemonių į atitinkamus skalbimo priemonių skyrelius.
  5. Jeigu norite įjungti prietaisą, paspauskite  mygtuką.
  6. Pasukite programų ratuką, kad pasirinktumėte programą. Prietaisas automatiškai parenka **tik skalbimo režimą** ir įsijungia mygtuko  indikatorius. Jei norite paleisti **skalbimo ir džiovinimo ciklą**, vieną kartą palieskite režimo mygtuką,  kad įjungtumėte ir džiovinimo funkciją. Įsijungs indikatoriai  ir . Ekrane matysite  indikatorių. Džiovinimo lygį pakeisite paspaudę mygtuką  arba pakeitę džiovinimo laiką mygtuku .

- Jei norite paleisti **tik džiovinimo ciklą**, du kartus palieskite režimo mygtuką , kad įjungtumėte tik džiovinimo funkciją. Veikia tik  indikatorius. Ekrane matysite  indikatorių. Džiovinimo lygį pakeisite paspaudę mygtuką  arba pakeitę džiovinimo laiką mygtuku .
7. Pasirinkite pageidaujamas parinktis paliesdami atitinkamus jutiklinius mygtukus. Užsideda reikiamas indikatorius.
  8. Jei norite įjungti programą, palieskite mygtuką .
  9. Prietaisas įsijungs, o jei pasirinkote funkciją , prasidės laiko atskaita. Paleidus programą prietaiso AutoAdjust System per 30 sekundžių automatiškai pakoreguoja programos trukmę pagal skalbinių kiekį, kad per trumpiausią įmanomą laiką būtų išskalbta geriausiai.
  10. Pasibaigus programai išimkite skalbinius iš būgno. Jei skalbimo pabaigoje būgne liktų vandens, pirmiausia išleiskite likusį vandenį, kad atsirakintų durėlės.
  11. Jei prietaisą norite išjungti, paspauskite mygtuką .
  12. Uždarykite vandens čiaupą.
- i** Budėjimo funkcija prietaisą išjungs automatiškai, kad sumažintumėte energijos sąnaudas. Jei prietaisą norite vėl įjungti, paspauskite mygtuką .

## Gudrybės ir patarimai

- Išrūšiuokite skalbinius į baltus, spalvotus, sintetinius, gležnus ir vilnonius.
- Vadovaukitės audinių etiketėse pateiktais nurodymais.
- Užsekite sagas, užtrauktukus, kabliukus ir segtukus. Suriškite diržus.
- Daugiasluoksnius, vilnonius ir išmargintus audinius išverskite.
- Iš anksto apdorokite sunkiai įveikiamas dėmes. Atlikus tinkamą pirminį

apdorojimą, galima pašalinti dėmes ir dalį nešvarumų; tada skalbinius galima skalbti žemesnėje temperatūroje. Purkšdami dėmių šalinimo priemonę ant drabužių, būkite atidūs, nes priemonė gali apgadinti prietaiso plastikines dalis.

- Sunkiai pašalinamoms dėmėms naudokite specialią skalbimo priemonę.
- Atsargiai elkitės su užuolaidomis. Nuimkite kablius ir sudėkite užuolaidas į skalbimo maišelį arba pagalvės užvalkalą.
- Skalbimo maišelį naudokite mažiems ir (arba) gležniems audiniams (pvz., vielutėmis sutvirtintoms liemenėlėms, juostoms, pėdkelnėms, batų raišteliams, kaspinams ir pan.) skalbti.
- Stenkitės neskalbti prastos kokybės, besipūkuojančių ar tokių audinių, kuriuose gausu gyvūnų plaukų, nes galite užkimšti kanalizaciją, dėl ko teks kviestis santechniką.
- Skalbimo milteliai visų tipų audiniams, išskyrus gležnus audinius. Baltiems skalbiniams naudokite skalbimo miltelius su balinimo ir dezinfekavimo priemonėmis. Skalbiant aukštesnėje nei 60 °C temperatūroje rekomenduojame naudoti skalbimo miltelius.
- Skystas skalbimo priemonės naudokite visų tipų audiniams, jei skalbiate žemesnės temperatūros vandenyje (iki 60 °C). Vilnai naudokite specialiai skirtas skalbimo priemones.
- Skalbimo priemonės pasirinkimas ir kiekis priklauso nuo audinio rūšies (gležnas, vilnonis, medvilnė ir pan.), drabužių spalvos, skalbinių kiekio, supurvinimo laipsnio, skalbimo temperatūros ir naudojamo vandens kietumo.

- Laikykitės ant skalbimo ir kitų priemonių pakuočių pateiktų nurodymų ir neviršykite didžiausio nurodyto skalbimo priemonių kiekio (**MAX**).
- Nemaišykite skirtingo tipo skalbimo priemonių.
- Jei skalbiate nedidelius skalbinių kiekius arba skalbiniai nėra stipriai sutepti, naudokite mažiau skalbimo priemonės, kitaip susidarys daug putų.
- Jei naudojate skalbimo tabletes arba kapsules, visada dėkite jas į būgną, o ne į skalbimo priemonės dalytuvą.
- Vidutiniškai suteptus skalbinius galima skalbti be pirminio skalbimo; taip sutaupysite skalbiklio, vandens ir laiko (aplinka saugoma taip pat!).
- Prietaiso prikrovimas iki maksimalaus pajėgumo, nurodyto kiekvienai programai, padeda sumažinti energijos ir vandens sąnaudas.
- Laikykitės skalbiklio gamintojo rekomendacijų dėl tinkamo skalbiklio kiekio naudojimo ir patikrinkite savo sistemos vandens kietumą.
- Jei skalbinius džiovinate, laikykitės audinių gamintojų etiketėse pateiktų nurodymų.
- Džiovinimo laikas gali pasikeisti: tai priklauso nuo paskutinio greičio, skalbinių sausumo, tipo ir svorio.
- Jei džiovinimo ciklo pabaigoje skalbiniai vis dar bus drėgni, dar kartą paleiskite trupą džiovinimo ciklą.
- Jei norite išvengti skalbinių susiglamžymo ir susitraukimo, nedžiovinkite jų per ilgai. Vidutinės džiovinimo ciklų trukmės rasite lentelėje „Džiovinimo programos“.

## Klaidų kodai ir galimi sutrikimai

Nepavyksta įjungti prietaiso arba prietaisas netikėtai nustoja veikęs. Iš pradžių pabandykite problemas sprendimą rasti patys (žr. lenteles).



**ISPĖJIMAS!** Prieš atikdami bet kokią patikrą, išjunkite prietaisą.

Tam tikrų sutrikimų atveju, valdymo skydelyje matysite klaidos kodą, o  mygtukas gali nuolat mirksėti:

Jei norite atsisiųsti visą versiją, apsilankykite [www.ikea.com](http://www.ikea.com)

Gedimas	Sprendimas
<b>E10</b> Prietaisas nepripildė vandeniui.	<ul style="list-style-type: none"> <li>• Patikrinkite, ar atidarytas vandens čiaupas</li> <li>• Patikrinkite, ar pakankamas tiekiamo vandens slėgis. Susisieki su vietine vandens tiekimo kompanija.</li> <li>• Patikrinkite, ar neužsikimšęs vandens čiaupas.</li> <li>• Patikrinkite, ar vandens tiekimo žarna nėra susiraizgusi, pažeista ar užsilenkusi.</li> <li>• Patikrinkite, ar vandens tiekimo žarna tinkamai prijungta prie įvado.</li> <li>• Patikrinkite, ar neužsikimšę vandens tiekimo žarnos ir vožtuvo filtrai. Žr. skyrių „Valymas ir priežiūra“.</li> </ul>
<b>E20</b> Iš prietaiso neišbėga vanduo.	<ul style="list-style-type: none"> <li>• Patikrinkite, ar neužsikimšo praustuvo čiaupas.</li> <li>• Patikrinkite, ar vandens tiekimo žarna nėra susiraizgusi ar užsilenkusi.</li> <li>• Patikrinkite, ar neužsikimšęs vandens išleidimo filtras. Jei reikia, išvalykite filtrą. Žr. skyrių „Valymas ir priežiūra“.</li> <li>• Patikrinkite, ar vandens išleidimo žarna tinkamai sujungta.</li> <li>• Jei pasirinkote programą be vandens išleidimo, papildomai pridėkite vandens išleidimo fazę.</li> <li>• Jei pasirinksite programą, kuri nesibaigia vandens išleidimu, papildomai pridėkite vandens išleidimo fazę.</li> </ul>
<b>E40</b> Prietaiso durelės atidarytos arba uždarytos netinkamai.	<ul style="list-style-type: none"> <li>• Patikrinkite, ar tinkamai uždarytos durelės</li> </ul>
<b>E91</b> Vidinė triktis. Nėra ryšio tarp prietaiso elektroninių elementų.	<ul style="list-style-type: none"> <li>• Programa nebuvo tinkamai baigta arba prietaisas per anksti išsijungė. Išjunkite ir vėl įjunkite prietaisą.</li> <li>• Jeigu vėl rodomas įspėjamasis kodas, kreipkitės į įgaliotąjį techninės priežiūros centrą.</li> </ul>
<b>E40</b> Triktys elektros tiekimo tinkle.	<ul style="list-style-type: none"> <li>• Palaukite, kol elektros tiekimas stabilizuosis.</li> </ul>

Rekomenduojame naudoti tik originalias atsargines dalis. Po patikrinimo įjunkite prietaisą ir paspauskite  mygtuką, kad iš naujo paleistumėte programą.

Jeigu problemos pašalinti nepavyksta, kreipkitės į įgaliotą techninės priežiūros centrą. Duomenys, kuriuos būtina pateikti

techninės priežiūros centrui, nurodyti techninių duomenų lentelėje. Žr. skyrių „Kontrolinių patikrinimų sąrašas“.

Jei sutrikimo atveju ekrane klaidos kodas nebus rodomas, perskaitykite pilną instrukcijos versiją, kurią rasite mūsų puslapyje.

## Sąnaudų vertės

### Ižanga

- i** Išsamesnės informacijos apie energijos plokštelę rasite svetainėje [www.theenergylabel.eu](http://www.theenergylabel.eu).
- i** Su prietaisu pateiktoje energijos plokštelėje nurodytas QR kodas suteikia žiniatinklio nuorodą į informaciją, susijusią su šio prietaiso veikimu, ES EPREL duomenų bazėje. Išsaugokite energijos plokštelę kartu su naudotojo vadovu ir visais kitais su šiuo prietaisu pateiktais dokumentais, kad galėtumėte pasižiūrėti ateityje. Tą pačią informaciją taip pat galima rasti EPREL naudojant nuorodą <https://eprel.ec.europa.eu> bei modelio pavadinimą ir gaminio numerį, kuriuos rasite prietaiso techninių duomenų lentelėje. Padėtis techninių duomenų lentelėje nurodyta skyriuje „Gaminio aprašas“.

### Paiškinimas

<b>kg</b>	Skalbinių kiekis.	<b>h:mm</b>	Programos trukmė.
<b>kWh</b>	Energijos sąnaudos.	<b>°C</b>	Skalbinių temperatūra.
<b>Litrai</b>	Vandens sąnaudos.	<b>aps./min.</b>	Gręžimo greitis.
<b>%</b>	Likusi drėgmė ciklo pabaigoje. Kuo didesnis gręžimo greitis, tuo didesnis triukšmas ir mažesnė likusi drėgmė skalbimo ciklo pabaigoje.		

- i** Vertės ir programos trukmė gali skirtis, atsižvelgiant į skirtingas sąlygas (pvz., kambario temperatūrą, vandens temperatūrą ir slėgį, skalbinių kiekį ir rūšį, maitinimo įtampą) ir taip pat, jei pakeisite programos numatytąją nuostatą.

### Pagal Komisijos reglamentą (ES) 2019/2023

Tik skalbimas

<b>Eco 40-60 programa</b>	<b>kg</b>	<b>kWh</b>	<b>Litrai</b>	<b>h:mm</b>	<b>%</b>	<b>°C</b>	<b>aps./min.<sup>1)</sup></b>
Pilnas būgnas	8	1.085	60	3:30	50	46	1551
Pusė kiekio	4	0.675	45	2:40	50	40	1551



Eco 40-60 programa	kg	kWh	Litrai	h:mm	%	°C	aps./min. <sup>1)</sup>
Ketvirtis kiekio	2	0.375	35	2:40	54	33	1551

1) Maksimalus gręžimo greitis.

Skalbimo ir džiovinimo ciklas

Eco 40-60 programa ir „Paruošti dėti į spintą“	kg	kWh	Litrai	h:mm	%	°C	aps./min. <sup>1)</sup>
Pilnas būgnas	4	3.215	68	6:15	0	41	1551
Pusė kiekio	2	1.825	48	4:35	0	37	1551

1) Maksimalus gręžimo greitis.

Energijos sąnaudos skirtingais režimais

Išjungimas (W)	Budėjimas (W)	Atidėtas paleidimas (W)
0.48	0.48	4.00

Laikas iki išjungimo / budėjimo režimas yra daugiausiai 15 minučių.

## Bendrosios programos – tik skalbimas



Šios vertės yra tik orientacinio pobūdžio.

Programa	kg	kWh	Litrai	h:mm	%	°C	aps./min. <sup>1)</sup>
Medvilnė <sup>2)</sup> 90 °C	8	1.75	85	3:45	44	85	1600
Medvilnė 60 °C	8	0.75	80	3:30	44	55	1600
Medvilnė <sup>3)</sup> 20 °C	8	0.25	80	2:50	44	20	1600
Sintetika 40 °C	3	0.65	75	2:20	35	40	1200
Delikatūs audiniai <sup>4)</sup> 30 °C	2	0.30	50	0:50	35	30	1200

Programa	kg	kWh	Litrai	h:mm	%	°C	aps./min. <sup>1)</sup>
Vilna 30 °C	1,5	0.25	60	1:05	30	30	1200

1) Gręžimo greičio indikatorius.

2) Tinka skalbti labai suteptus tekstilės gaminius.

3) Tinka skalbti mažai suteptus medvilnės gaminius.

4) Skalavimo ciklas atliekamas taip pat greitai, kaip ir mažai suteptų skalbinių.

### Bendrosios programos – skalbimas ir džiovinimas



Šios vertės yra tik orientacinio pobūdžio.

Programa	kg	kWh	Litrai	h:mm	%	°C	aps./min. <sup>1)</sup>
Sintetika 40 °C	3	2.00	75	4:00	1	40	1200

1) Gręžimo greičio indikatorius.

## Установка

**⚠ ВНИМАНИЕ!** Ознакомьтесь с руководством по технике безопасности и инструкцией по сборке. Изготовитель не несет ответственности за ущерб или травмы, полученные в результате несоблюдения правил техники безопасности.

- Убедитесь, что все транспортировочные болты удалены.
- Убедитесь, что шланги и кабель подключены правильно.
- Подключить вилку кабеля питания к розетке питания можно в конце процесса установки. Подключите прибор к заземленной розетке. Необходимые электрические параметры указаны на табличке с

техническими данными и в главе «Технические данные». Убедитесь в том, что они совместимы с сетью электропитания. Убедитесь в том, что бытовая электрическая установка выдерживает максимальную нагрузку, при этом необходимо учитывать и другие используемые электроприборы. При необходимости проведения любых работ по электрическому подключению при установке данного прибора обращайтесь в авторизованный сервисный центр. Изготовитель не несет ответственности за ущерб или травмы, полученные в результате несоблюдения вышеприведенных правил техники безопасности.

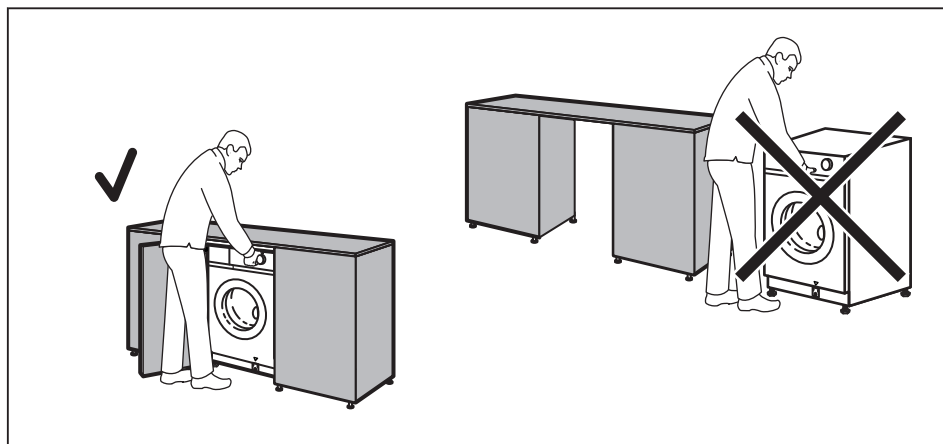

**⚠ ВНИМАНИЕ!** Не устанавливайте прибор как отдельно стоящий.

### Технические данные

Размеры	Ширина/Высота/Общая глубина	59.6 см / 81.9 см / 55.3 см
---------	-----------------------------	-----------------------------

Подключение к электросети	Напряжение Общая мощность Предохранитель Частота	230 В 2000 Вт 10 А 50 Гц
Защита от проникновения твердых частиц и влаги обеспечивается защитной крышкой за исключением случаев, когда низковольтное оборудование не защищает от влаги		IPX4
Подключение воды <sup>1)</sup>		Холодная вода
Давление поступающей воды	Минимум Максимум	0,5 бар (0,05 МПа) 10 бар (1,0 МПа)
Максимальная нагрузка белья	Хлопок	8 кг
Максимальная степень сушки	Хлопок Синтетика	4 кг 3 кг
Скорость отжима	Максимальная скорость отжима	1551 об/мин

1) Присоедините наливной шланг к водопроводному крану с 3/4" резьбой.

### Подключение к электросети

Подключить вилку кабеля питания к розетке питания можно в конце процесса установки.

Необходимые электрические параметры указаны на табличке с техническими данными и в главе «Технические данные». Убедитесь в том, что они совместимы с сетью электропитания.

Убедитесь в том, что бытовая электрическая установка выдерживает максимальную нагрузку, при этом необходимо учитывать и другие используемые электроприборы.

### Подключите прибор к заземленной розетке.

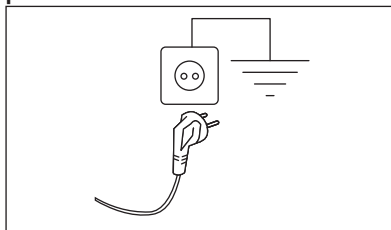

После установки прибора необходимо обеспечить свободный доступ к сетевой розетке.

При необходимости проведения любых работ по электрическому подключению при установке данного прибора обращайтесь в авторизованный сервисный центр.

Изготовитель не несет ответственности за ущерб или травмы, полученные в результате несоблюдения вышеприведенных правил техники безопасности.

## Обзор прибора

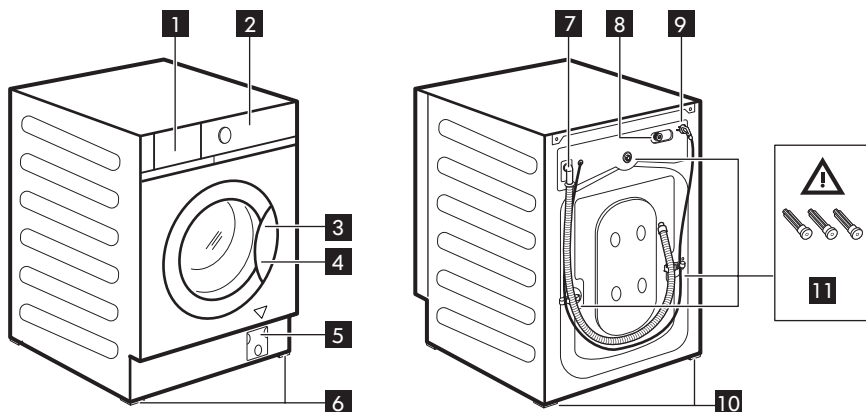

- 1** Дозатор моющих средств
- 2** Панель управления
- 3** Рукоятка дверцы
- 4** Табличка с техническими данными
- 5** Фильтр сливного насоса
- 6** Передние ножки для выравнивания прибора
- 7** Сливной шланг
- 8** Штуцер для подсоединения наливного шланга
- 9** Кабель питания
- 10** Задние ножки для выравнивания прибора

- 11** Транспортировочные болты

### Расположение таблички с техническими данными **4**

Приведенные на рисунке данные являются ориентировочными. См. табличку с техническими данными прибора.

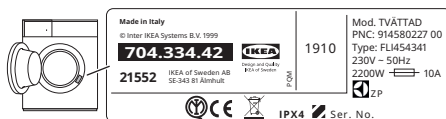

## Контрольный список проверки

**⚠ ВНИМАНИЕ!** См. главу «Сведения по технике безопасности».

Перед первым использованием прибора сверьтесь с контрольным списком проверки.

Темы	Если ответ <b>ДА</b> <input checked="" type="checkbox"/> , никаких действий не требуется	Если ответ <b>НЕТ</b> ,
Все транспортировочные болты сняты.	<input type="checkbox"/>	См. инструкции по установке.
Прибор встроен в мебель в соответствии с инструкциями по сборке. Прибор НЕ может быть установлен отдельно.	<input type="checkbox"/>	Установите его в мебель в соответствии с требованиями. См. инструкции по установке.
Откройте и закройте дозатор моющих средств: избегайте столкновения с мебелью.	<input type="checkbox"/>	См. раздел «Добавление моющего средства и добавок».
Сливной шланг правильно подключен к канализации.	<input type="checkbox"/>	См. описание соединения шлангов в инструкции по установке.
Отсутствие утечек воды вокруг соединений шлангов.	<input type="checkbox"/>	См. предупреждение о подключении к водопроводу в инструкции по установке.
Прибор подключен к заземленной розетке.	<input type="checkbox"/>	См. раздел «Подключение к электросети».
Прибор выровнен и закреплен в устойчивом положении.	<input type="checkbox"/>	См. раздел «Установка».
Шланги и сетевой кабель не перекручены.	<input type="checkbox"/>	См. раздел «Подключение к электросети» и «Подключение к водопроводу».
Под прибором отсутствует ковер.	<input type="checkbox"/>	Снимите ковер.



Запишите здесь название модели, код изделия и серийный номер, приведенные на табличке с техническими характеристиками прибора, и прикрепите чек к этой странице.

Модель (Мод.): .....  
 Код изделия (Код изд.): .....  
 Серийный номер  
 (Сер.ном.): .....

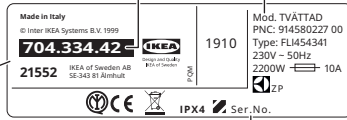
Art. No.		Mod.	
			
Ser. No.			

## Описание панели управления

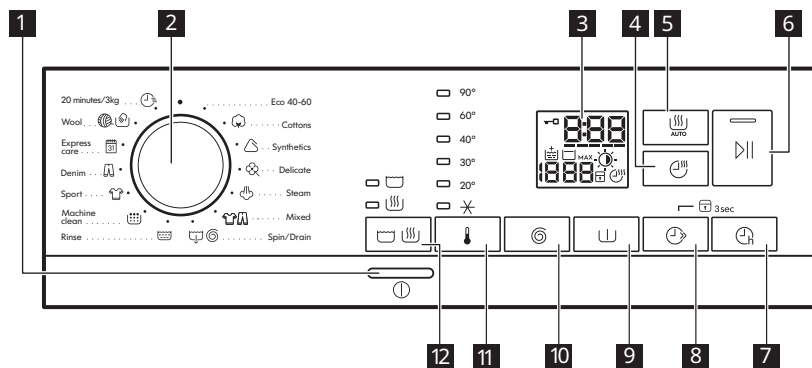

Не все опции/функции доступны для всех программ стирки. В случае если выбор одной из опций/функций исключает использование другой, прибор не позволит одновременно выбрать несовместимые опции/функции.

### 1 Кнопка «Вкл/Выкл»

Нажмите кнопку и удерживать ее нажатой в течение нескольких секунд для включения или выключения прибора. При включении и выключении прибора подаются два различных звуковых сигнала.

### 2 Селектор программ

Поверните ручку селектора программ для выбора нужной программы.

#### **Есо 40-60 (Режим «Только стирка»):**

Максимальная загрузка: 8 кг. Белый и цветной хлопок. Вещи обычной степени загрязненности.

В соответствии с регламентом Комиссии ЕС 2019/2023. Данная программа с заданной по умолчанию температурой и скоростью отжима в режиме «только стирка» с номинальным объемом 8 кг подходит для стирки в одном цикле

хлопчатобумажного белья обычной загрязненности, рассчитанного на стирку при 40 °C или при 60 °C.



Температура, которой достигает белье, продолжительность программы и другие данные приведены в главе «Показатели потребления». Как правило, наиболее эффективными с точки зрения энергопотребления являются программы, работающие при более низкой температуре и имеющие большую продолжительность.

**Есо 40-60 + В шкаф (режим стирки и сушки):** Максимальная загрузка: 4 кг. Белый и цветной хлопок. Вещи обычной степени загрязненности.

В соответствии с регламентом Комиссии ЕС 2019/2023. Данная программа с заданной по умолчанию температурой и

скоростью отжима в режиме стирки и сушки с номинальным объемом загрузки 4 кг и с индикатором уровня «В шкаф» подходит для стирки и сушки в одном цикле хлопчатобумажного белья обычной загрязненности, рассчитанного на стирку при 40 °С или при 60 °С, и после сушки белье можно сразу сложить в шкаф.

**Есо 40-60 + В шкаф (режим «Только сушка»):** Максимальная загрузка: 4 кг. Белый и цветной хлопок.

 **Хлопок:** Максимальная загрузка: 8 кг. Белый и цветной хлопок.

 **Синтетика:** Максимальная загрузка: 3 кг. Изделия из синтетических или смешанных тканей.

 **Деликатные ткани:** Максимальная загрузка: 2 кг. Деликатные ткани, например, акрил, вискоза и полиэстер.

 **Пар:** Максимальная загрузка: 1 кг. Изделия из хлопка и синтетики. Эта программа уменьшает образование складок, удаляет запахи и расправляет волокна. Не используйте какие бы то ни было средства для стирки!

 **Смешанные ткани :** Максимальная загрузка: 3 кг. Синтетические ткани, такие как полиэстер, полиамид и их сочетания.

 **Отжим/Слив:** Максимальная загрузка: 8 кг. Отжим белья и слив воды из барабана. Все ткани за исключением шерсти и деликатных тканей. При установке опции «Без отжима» прибор выполнит только слив.

 **Полоскание:** Максимальная загрузка: 8 кг. Все ткани за исключением шерсти и деликатных тканей. Программа ополаскивания и отжима.

 **Очистка машины:** Слейте воду из барабана. Цикл технического обслуживания для очистки барабана. Вылейте в отделение для этапа стирки хлорсодержащий отбеливатель или

средство для очистки стиральных машин. После очистки барабана запустите цикл ополаскивания с пустым барабаном и без средства для стирки, чтобы удалить остатки хлорсодержащего отбеливателя.

 **Спорт:** Максимальная загрузка: 3 кг. Спортивная одежда.



 **Деним:** Максимальная загрузка: 3 кг. Одежда из джинсовой ткани.

 **Экспресс-уход:** Максимальная загрузка: 3 кг. Изделия из синтетических или смешанных тканей.







 **Шерсть:** Максимальная загрузка: 1.5 кг. Шерсть, пригодная для машинной стирки, а также шерстяные изделия, подлежащие ручной стирке, и другие ткани с символом «ручная стирка» на этикетке.

 **20 минут/3 кг:** Максимальная загрузка: 3 кг. Изделия из хлопка и синтетики легкой степени загрязненности или ношенные один раз.

### 3 Дисплей

-  Индикатор блокировки дверцы:
  - Индикатор включен: дверцу открыть невозможно. Прибор работает или прервал работу, но в баке осталась вода.
  - Индикатор выключен: дверцу можно открыть. Программа завершена или вода слита.
-  Цифровой индикатор может отображать: положение сброса (— — —); продолжительность программы (например, 2:40 цикл стирки и/или сушки); время отсрочки (например, 2ч); окончание цикла (0:00); код неисправности (например, E20); индикатор ошибки (— — —).
- Индикатор FlexTime.
-  Индикатор дополнительного полоскания.



- **1888** Индикатор скорости отжима.  
— — — Индикатор «Без отжима». Этап отжима выключен.
-  Индикатор «Остановка с водой в баке» .
- **MAX** После обнаружения AutoAdjust System индикатор мигает, когда загрузка белья превышает максимальный объем, определенный для выбранной программы. См. раздел «AutoAdjust System Определение уровня загрузки».
-  Индикатор автоматической сушки:  
 под утюг,  в шкаф,  очень сухое.
-  Индикатор блокировки от детей.
-  Индикатор программы «Время сушки» и «Защита от детей».

**4**  Сенсорная кнопка «Время сушки»

Коснитесь данной кнопки, чтобы задать время, подходящее для ткани, которую предстоит высушить (см. Таблицу «Сушка с заданной продолжительностью»). На дисплее отобразится текущее значение настройки.

При каждом нажатии этой кнопки значение времени увеличивается на 5 минут.

 Не удается установить все значения времени для различных типов тканей.

Рекомендуемое время сушки

Влажность	Тип ткани	Загрузка (кг)	Скорость отжима (об/мин)	Рекомендуемая продолжительность (мин)
<b>Очень сухое</b> Для изделий из махровых тканей.	<b>Хлопок и лен</b> (купальные халаты, полотенца и т. д.)	4	1600	170 - 190
		2	1600	110 - 120
		1	1600	65 - 75
	<b>Одежда из джинсовой ткани</b>	3	1200	165 - 175
		1	1200	75 - 85
<b>В шкаф</b> Для вещей, которые предстоит убрать на хранение	<b>Хлопок и лен</b> (купальные халаты, полотенца и т. д.)	4	1600	160 - 180
		2	1600	100 - 110
		1	1600	55 - 65

Влажность	Тип ткани	Загрузка (кг)	Скорость отжима (об/мин)	Рекомендуемая продолжительность (мин)
	<b>Синтетические или смешанные ткани.</b> (джемперы, блузки, нижнее белье, кухонное и постельное белье)	3	1200	135 - 150
		1	1200	45 - 55
	<b>Тонкие ткани</b> (акрил, вискоза и деликатные смешанные ткани)	2	1200	155 - 165
		1	1200	95 - 105
	<b>Шерсть</b> (шерстяные джемперы)	1	1200	80 - 100
	<b>Одежда из джинсовой ткани</b>	3	1200	155 - 165
		1	1200	65 - 75
<b>Под утюг</b> Для белья, подлежащего глажке	<b>Хлопок и лен</b> (простыни, скатерти, рубашки и т. д.)	4	1600	110 - 125
		2	1600	65 - 75
		1	1600	40 - 50

**5**  Сенсорная кнопка автоматической сушки



Коснитесь данной кнопки, чтобы задать один из уровней автоматической сушки, предложенных прибором.

На дисплее появится соответствующий индикатор степени сушки:

- ☀️ **Под утюг:** белье подлежит глажке.

- ☀️ **В шкаф:** белье подлежит хранению.
- ☀️ **Очень сухое:** белье подлежит полной сушке.
-  Не все автоматические степени сушки подходят и доступны для выбора ко всем видам ткани.

Степень сушки

Влажность	Тип ткани	Загрузка
 <b>Очень сухое</b> Для изделий из махровых тканей.	<b>Хлопок и лен</b> (купальные халаты, полотенца и т. д.)	до 4 кг
	<b>Одежда из джинсовой ткани</b>	до 3 кг
 <b>В шкаф</b> Для вещей, которые предстоит убрать на хранение	<b>Хлопок и лен</b> (купальные халаты, полотенца и т. д.)	до 4 кг
	<b>Синтетические или смешанные ткани.</b> (джемперы, блузки, нижнее белье, кухонное и постельное белье)	до 3 кг
	<b>Деликатные ткани</b> (акрил, вискоза и деликатные смесовые ткани)	до 2 кг
	<b>Шерстяные изделия</b> (шерстяные джемперы)	до 1 кг
	<b>Одежда из джинсовой ткани</b>	до 3 кг
 <b>Под утюг</b> Для белья, подлежащего глажке	<b>Хлопок и лен</b> (простыни, скатерти, рубашки и т. д.)	до 4 кг

**6**  **Пуск/Пауза**

Эта кнопка позволяет запустить или поставить на паузу выбранную программу стирки.

**7**  **Отложенный запуск**

С помощью этой опции можно отложить запуск программы на более удобное время.

**8**  **FlexTime**

Данная опция позволяет уменьшить продолжительность программы в зависимости от размера загрузки и степени загрязненности.

При выборе программы стирки на дисплее отображается ее продолжительность по умолчанию и ----- тире.

Коснитесь этой кнопки для уменьшения продолжительности программы в соответствии с уровнем загрязненности изделий. На дисплее отобразится новое значение продолжительности программы, а количество тире соответственно уменьшится. Чем короче цикл, тем меньше должен быть объем загрузки.

**i** При выборе программы обработки паром используйте данную кнопку для выбора одного из трех уровней пара. Продолжительность программы пропорционально уменьшится.

**3s** **Постоянное использование функции «Защита от детей»**

Для включения опции «Защита от детей» нажмите и удерживайте кнопку  в течение 3 секунд **3s**. Данная функция не позволяет детям играть с панелью управления: все элементы управления блокируются. Для отмены опции нажмите и удерживайте кнопку в течение 3 секунд.

**9** **Предварительное замачивание**

С помощью этой опции можно добавить к программе стирки этап предварительной стирки. Это идеальное решение для удаления таких загрязнений, как грязь и глина.

**10** **Отжим и дополнительные опции**

При выборе программы прибор автоматически устанавливает скорость отжима, заданную по умолчанию для этой программы. Многократным касанием кнопки добейтесь:

- **Измените скорость отжима.** На дисплее отображаются только значения скорости отжима, доступные для выбранной пользователем программы.
- Установите опцию **Без отжима** — — —. Используйте данный режим для отключения этапа отжима. Прибор выполняет только этап слива воды для выбранной программы стирки. Используйте данный режим для очень деликатных тканей. Для некоторых

программ стирки на этапе полоскания используется больший объем воды

- Включение опции **Остановка с водой в барабане** 

Заключительный отжим не производится. После последнего полоскания вода не сливается для предотвращения образования складок на белье. Программа стирки завершается с водой в барабане.

На дисплее горит индикатор . Дверца остается заблокированной, а барабан регулярно вращается для предотвращения образования складок. Чтобы разблокировать дверцу, необходимо слить воду.

Если нажать кнопку , прибор выполнит отжим и слив воды.

- **i** Прибор автоматически выполнит слив воды приблизительно через 18 часов.





**11** **Температура**

При выборе программы стирки прибор автоматически предлагает температуру по умолчанию. С помощью данной опции можно изменить температуру.

Индикатор  = холодная вода.

**12**  

Данная кнопка дает следующие варианты работы цикла:

- **Только стирка:** светится индикатор  (режим по умолчанию).
- **Стирка и сушка:** Загорятся индикаторы  и .
- **Только сушка:** Светится индикатор .

**Звуковая сигнализация**



Прибор может издавать различные звуковые сигналы. Для **выключения/включения** некоторых звуковых сигналов, которые уведомляют о





завершении программы, одновременно коснитесь кнопок  и  и удерживайте их





нажатыми в течение 2 секунд. На дисплее отобразится Вкл или Выкл.







## Ежедневное использование



**⚠ ВНИМАНИЕ!** Ознакомьтесь с руководством по технике безопасности.

**i** Перед первым использованием налейте 2 литра воды в отделение средства для стирки, отмеченное значком . Налейте 2 литра воды в отделение средства для стирки, отмеченное значком . Налейте небольшое количество средства для стирки в отделение, отмеченное значком . Не загружая белье в барабан, выберите и запустите программу для стирки изделий из хлопка при максимальной температуре. Эта процедура удалит из барабана и бака любые загрязнения.

1. Убедитесь в том, что вилка сетевого кабеля вставлена в розетку.
2. Убедитесь в том, что кран подачи воды открыт.
3. Загрузите белье.
4. Налейте средство для стирки и другие добавки в соответствующие отделения дозатора средства для стирки.
5. Нажмите кнопку , чтобы включить прибор.
6. Задайте требуемую программу путем вращения селектора программ. По умолчанию прибор выбирает режим **только стирка**; при этом загорается индикатор кнопки . Если необходимо выполнить **цикл стирки и сушки**, нажмите кнопку режима   один раз для включения функции сушки. Оба

индикатора  и  светятся. На дисплее появится индикатор . Степень сушки можно изменить с помощью кнопки , время сушки можно изменить с помощью кнопки .

Если необходимо выполнить **только цикл сушки**, нажмите кнопку режима   два раза для включения только функции сушки. Загорится только индикатор . На дисплее появится индикатор . Степень сушки можно изменить с помощью кнопки , время сушки можно изменить с помощью кнопки .

7. Выберите требуемые опции при помощи соответствующих сенсорных кнопок. Загорится соответствующий индикатор.
8. Коснитесь кнопки  для запуска программы.
9. Прибор начнет работу или, если была выбрана опция , прибор приступит к обратному отсчету времени. При запуске программы функция AutoAdjust System позволяет прибору выполнить автоматическую регулировку продолжительности программы с учетом объема загрузки (в течение 30 секунд) для обеспечения максимального качества стирки за минимально возможное время.
10. По окончании работы программы выгрузите белье. Если был установлен режим, по окончании которого в баке остается вода, слейте воду, чтобы разблокировать дверцу.
11. Нажмите кнопку , чтобы выключить прибор.
12. Закройте водопроводный кран.

- i** Функция ожидания может автоматически отключать прибор для снижения потребления электроэнергии. Чтобы снова включить прибор, нажмите кнопку **⏸**.

## Советы и рекомендации

- Сортируйте белье следующим образом: белое белье, цветное белье, изделия из синтетики, изделия из деликатных тканей и изделия из шерсти.
- Следуйте инструкциям, приведенным на ярлыках вещей с информацией по уходу за ними.
- Застегните наволочки, застегните молнии, зацепите крючки, защелкните крючки и кнопки. Завяжите ремни.
- Выверните многослойные изделия, изделия из шерсти и вещи с аппликациями.
- Выполните предварительную обработку стойких пятен. При должной обработке пятна и небольшие загрязнения можно удалить; затем белье можно стирать при более низкой температуре. Не распыляйте пятновыводитель на одежду рядом с прибором, так как он может разъесть пластмассовые детали.
- При помощи специального средства для стирки обработайте сильно загрязненные места.
- Обращайтесь со шторами с осторожностью. Снимите крючки и поместите шторы в мешок для стирки или в наволочку.
- Используйте для стирки небольших изделий и/или изделий из деликатных тканей (например, бюстгалтеры на косточках, ремни, колготки, ленты и т. д.) специальные мешки для стирки.
- Избегайте стирки одежды с большим количеством шерсти домашних животных или одежды низкого качества, дающей много ворса, который может забить контур слива и привести к необходимости обращения в сервисный центр.
- Стиральные порошки для всех типов тканей, за исключением деликатных тканей. Для гигиенической обработки белья и стирки белого белья выбирайте порошковые средства, содержащие отбеливающие вещества. При температуре выше 60 °C рекомендуется использовать порошковое моющее средство.
- Жидкие средства для стирки, которые предпочтительнее использовать при низкотемпературных программах стирки (макс. температура 60 °C) для всех типов тканей или которые специально предназначены для стирки только шерстяных изделий.
- Выбор тип и количества моющего средства зависит от типа ткани (тонкие ткани, шерсть, хлопок и т.д.) цвета одежды, величины загрузки, степени загрязненности белья, температуры стирки и жесткости используемой воды.
- Следуйте инструкциям, приведенным на упаковке моющих или других средств, не превышая указанный максимальный уровень (**MAX**).
- Не смешивайте моющие средства различных типов.
- Используйте меньше средства для стирки при небольшом количестве белья, невысокой степени загрязненности белья или образовании большого количества пены во время стирки.
- При использовании моющего средства в таблетках или дозировочных пакетах

- помещайте их внутрь барабана, а не в дозатор моющего средства.
- Белье обычной степени загрязненности можно стирать без предварительного замачивания для экономии моющего средства, воды и времени (это означает и меньшее загрязнение окружающей среды).
- Загрузка прибора максимальным для каждой из программ объемом белья позволяет снизить энергозатраты и расход воды.
- При выборе нужного количества моющего средства используйте количество, рекомендованное производителем моющего средства, а также узнайте жесткость воды в вашей водопроводной сети.
- При сушке белья следуйте указаниям производителя на этикетках.
- Время сушки может меняться в зависимости от скорости последнего отжима, степени сушки, типа белья, веса загрузки.
- Если по окончании программы сушки белье все еще остается влажным, выберите и запустите короткий цикл сушки еще раз.
- Не пересушивайте белье, чтобы избежать его усадки и образования складок. Примерное время сушки см. в таблице «Программы сушки».

## Коды ошибок и возможные неисправности

Прибор не запускается или останавливается во время работы. Сначала попытайтесь найти решение проблемы (см. таблицы).



**ВНИМАНИЕ!** Перед выполнением любых операций выключите прибор.

При возникновении определенных проблем на дисплее высвечивается код неисправности, а кнопка  может при этом постоянно мигать:

Проблема	Возможное решение
<p><b>E 10</b> В прибор не поступает как следует вода.</p>	<ul style="list-style-type: none"> <li>• Убедитесь в том, что кран подачи воды открыт.</li> <li>• Убедитесь в том, что давление подачи воды не слишком низкое. Для получения этой информации обратитесь в местную службу водоснабжения.</li> <li>• Убедитесь в том, что водопроводный кран не засорен.</li> <li>• Убедитесь в том, что наливной шланг не перекручен, не поврежден и не передавлен.</li> <li>• Убедитесь в том, что наливной шланг подключен правильно.</li> <li>• Убедитесь в том, что фильтр наливного шланга и фильтр клапана не засорены. См. главу «Уход и очистка».</li> </ul>

<p><b>E20</b> Прибор не сливает воду.</p>	<ul style="list-style-type: none"> <li>• Убедитесь в том, что сливное отверстие сливной трубы не засорено.</li> <li>• Убедитесь в том, что сливной шланг не перекручен и не передавлен.</li> <li>• Убедитесь в том, что сливной фильтр не засорен. При необходимости очистите фильтр. См. главу «Уход и очистка».</li> <li>• Убедитесь в том, что сливной шланг подключен правильно.</li> <li>• Если выбрана программа без слива, выберите программу слива.</li> <li>• Если была выбрана опция, по окончании которой в баке остается вода, выберите программу слива.</li> </ul>
<p><b>E40</b> Дверца прибора открыта или не закрыта как следует.</p>	<ul style="list-style-type: none"> <li>• Убедитесь в том, что дверца закрыта надлежащим образом.</li> </ul>
<p><b>E91</b> Внутренний сбой. Отсутствует обмен данными между электронными компонентами прибора.</p>	<ul style="list-style-type: none"> <li>• Программа не завершена надлежащим образом, или прибор прекратил работу слишком рано. Выключите и снова включите прибор.</li> <li>• Если данный код ошибки появится повторно, обратитесь в авторизованный сервисный центр.</li> </ul>
<p><b>EKO</b> Нестабильная работа электросети.</p>	<ul style="list-style-type: none"> <li>• Дождитесь стабилизации электросети.</li> </ul>

Рекомендуется использовать оригинальные запасные части. После проверки включите прибор и нажмите кнопку , чтобы перезапустить программу.

Если неисправность устранить не удалось, обратитесь в авторизованный сервисный центр. Данные для сервисных центров

находятся на табличке с техническими данными. См. главу «Контрольный список проверки».

Если в работе прибора возник сбой, для которого не предусмотрен код предупреждения, обратитесь к полной версии руководства пользователя, доступной в интернете

## Значения потребления

### Введение



Подробные сведения об этикетке энергоэффективности приведены по ссылке [www.theenergylabel.eu](http://www.theenergylabel.eu).



- i** QR-код на этикетке энергоэффективности, идущей в комплекте с прибором, содержит веб-ссылку на страницу с информацией о производительности прибора, приведенной в базе данных EU EPREL. Сохраните этикетку для справки наряду с руководством пользователя и другими документами, идущими в комплекте с прибором. Ту же информацию можно найти в базе данных EPREL по ссылке <https://eprel.ec.europa.eu>, воспользовавшись наименованием модели и номером изделия, приведенным на табличке с техническими данными прибора. Положения таблички с техническими данными см. в главе «Описание изделия».

### Условные обозначения

<b>кг</b>	Загрузка белья.	<b>час:м м</b>	Продолжительность программы.
<b>кВт·ч</b>	Потребление энергии.	<b>°С</b>	Температура белья.
<b>Литры</b>	Потребление воды.	<b>об/ми н</b>	Скорость отжима.
<b>%</b>	Остаточная влажность по окончании цикла. Чем выше скорость отжима, тем выше уровень шума и тем ниже остаточная влажность по окончании цикла стирки.		

- i** Значения и продолжительность программы могут различаться в зависимости от условий (например, температуры в помещении, температуры воды и давления, объема загрузки и типа белья, напряжения питания), а также при изменении настройки программы по умолчанию.

### В соответствии с регламентом Комиссии ЕС 2019/2023

Только стирка

<b>Есо 40-60 програм- ма</b>	<b>кг</b>	<b>кВт·ч</b>	<b>Литры</b>	<b>час:мм</b>	<b>%</b>	<b>°С</b>	<b>об/мин<sup>1)</sup></b>
Полная загрузка	8	1.085	60	3:30	50	46	1551
Половинная за- грузка	4	0.675	45	2:40	50	40	1551

Есо 40-60 программа	кг	кВт·ч	Литры	час:мм	%	°С	об/мин <sup>1)</sup>
Четверть полной загрузки	2	0.375	35	2:40	54	33	1551

1) Максимальная скорость отжима.

Цикл стирки и сушки

Есо 40-60 программа и сушка уровня «В шкаф»	кг	кВт·ч	Литры	час:мм	%	°С	об/мин <sup>1)</sup>
Полная загрузка	4	3.215	68	6:15	0	41	1551
Половинная загрузка	2	1.825	48	4:35	0	37	1551

1) Максимальная скорость отжима.

Энергопотребление в разных режимах

Выкл (Вт)	Ожидание (Вт)	Отложенный запуск (Вт)
0.48	0.48	4.00

Время в режиме «Выкл/Ожидание» — не более 15 минут.

### Общие программы - Только стирка

 Эти значения являются ориентировочными.
--

Программа	кг	кВт·ч	Литры	час:мм	%	°С	об/мин <sup>1)</sup>
Хлопок <sup>2)</sup> 90 °С	8	1.75	85	3:45	44	85	1600
Хлопок 60 °С	8	0.75	80	3:30	44	55	1600
Хлопок <sup>3)</sup> 20 °С	8	0.25	80	2:50	44	20	1600
Синтетика 40 °С	3	0.65	75	2:20	35	40	1200
Деликатные ткани <sup>4)</sup> 30 °С	2	0.30	50	0:50	35	30	1200

Программа	кг	кВт·ч	Литры	час:мм	%	°С	об/мин <sup>1)</sup>
Шерсть 30 °С	1.5	0.25	60	1:05	30	30	1200

1) Индикатор заданной скорости отжима.

2) Подходит для стирки сильно загрязненных тканей.

3) Подходит для стирки слегка загрязненного хлопка.

4) Также выполняет цикл быстрой стирки для слабо загрязненного белья.

### Общие программы – Стирка и сушка

 Эти значения являются ориентировочными.

Программа	кг	кВт·ч	Литры	час:мм	%	°С	об/мин <sup>1)</sup>
Синтетика 40 °С	3	2.00	75	4:00	1	40	1200

1) Индикатор заданной скорости отжима.

## Instalarea

**⚠️ AVERTISMENT!** Citiți broșura de siguranță și consultați instrucțiunile de asamblare. Producătorul nu își asumă nicio răspundere pentru daunele sau accidentele provocate din cauza nerespectării măsurilor de precauție privind siguranța.

- Îndepărtați toate șuruburile de transport.
- Verificați dacă furtunurile și cablul sunt conectate corect.
- La sfârșitul instalării puteți conecta ștecherul la priză. Conectați aparatul la o priză cu împământare. Plăcuța cu date tehnice și capitolul „Date tehnice” indică

tensiunea electrică corespunzătoare. Asigurați-vă că acestea sunt compatibile cu cele ale sursei de alimentare electrică. Verificați dacă instalația electrică din locuință poate suporta puterea maximă necesară, luând în considerare și celelalte aparate utilizate. Pentru lucrările electrice necesare la instalarea aparatului, contactați Centrul de service autorizat. Producătorul nu își asumă nicio responsabilitate pentru daunele sau pentru leziunile provocate din cauza nerespectării măsurilor de precauție privind siguranța.

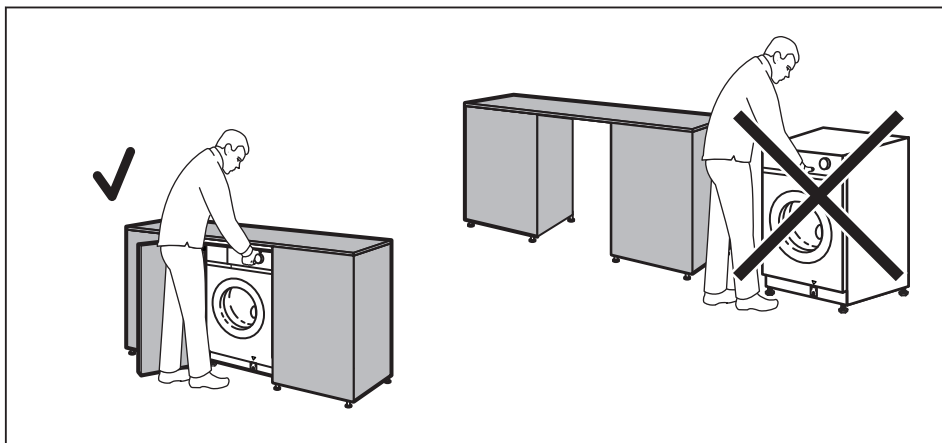

**⚠️ AVERTISMENT!** Nu instalați aparatul la fel ca pe unul independent.

### Date tehnice

Dimensiuni	Lățime/ Înălțime/ Adâncime totală	59.6 cm /81.9 cm /55.3 cm
------------	-----------------------------------	---------------------------

Conexiunea la rețeaua electrică	Tensiunea electrică Putere generală Siguranță fuzibilă Frecvența	230 V 2000 W 10 A 50 Hz
Nivel de protecție împotriva pătrunderii particulelor solide și a umidității asigurat de capacul de protecție, cu excepția cazului în care echipamentul de joasă tensiune nu este protejat împotriva umidității		IPX4
Alimentarea cu apă <sup>1)</sup> .		Apă rece
Presiunea de alimentare cu apă	Minim Maxim	0,5 bar (0,05 MPa) 10 bar (1,0 MPa)
Încărcătură maximă de spălare	Bumbac	8 kg
Încărcătură maximă de uscarea	Bumbac Sintetice	4 kg 3 kg
Viteză centrifugare	Viteză maximă de centrifugare	1551 rpm

1) Racordați furtunul de alimentare cu apă la un robinet cu filet 3/4"

### Conexiunea electrică

La finalul instalării puteți conecta ștecherul la priză.

Plăcuța cu date tehnice și capitolului „Date tehnice” indică tensiunea electrică corespunzătoare. Asigurați-vă că acestea sunt compatibile cu cele ale sursei de alimentare electrică.

Verificați dacă instalația electrică din locuință poate suporta puterea maximă necesară, luând în considerare și celelalte aparate utilizate.

### Aparatul se va lega la o priză cu împământare.

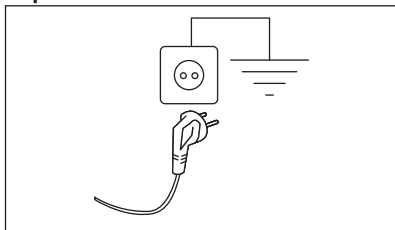

Cablul de alimentare trebuie să fie ușor accesibil după instalarea aparatului.

Pentru lucrările electrice necesare la instalarea aparatului, contactați Centrul de service autorizat.

Fabricantul nu-și asumă nici o responsabilitate pentru daunele sau pentru leziunile provocate din cauza nerespectării cerințelor de siguranță de mai sus.

## Prezentare generală a aparatului

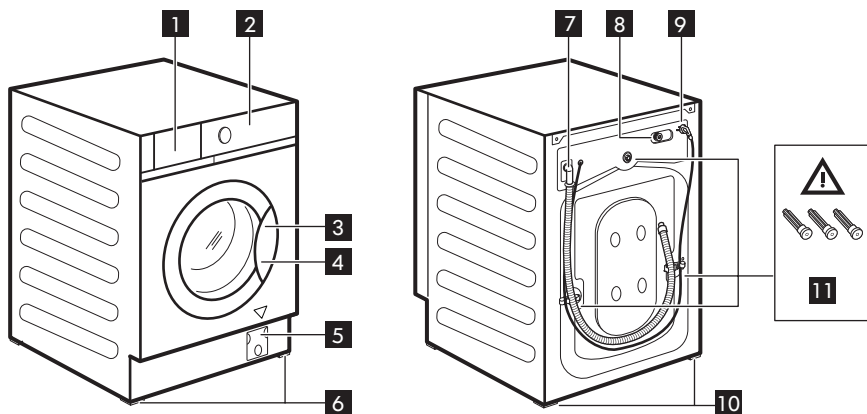

- 1** Sertar-distribuator pentru detergent
- 2** Panou de comandă
- 3** Mâner ușă
- 4** Plăcuță cu date tehnice
- 5** Filtru de la pompa de evacuare
- 6** Picioare frontale pentru aducerea la nivel a aparatului
- 7** Furtun de evacuare
- 8** Racord pentru furtunul de alimentare
- 9** Cablu de alimentare
- 10** Picioare posterioare pentru aducerea la nivel a aparatului

- 11** Șuruburi pentru transport

Poziția plăcuței cu date tehnice **4**

Datele din desenul următor au doar caracter orientativ. Verificați plăcuța cu datele tehnice ale aparatului dumneavoastră.

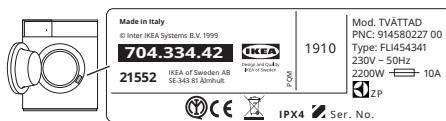

## Listă pentru inspecție și verificare

**⚠** **AVERTISMENT!** Consultați capitolele privind Siguranța.

Vă rugăm să respectați lista de verificare pentru inspecție înainte de a utiliza aparatul.

Subiecte	Dacă răspunsul este DA <input checked="" type="checkbox"/> , nu este necesară nicio acțiune	Dacă răspunsul este NU, vă rugăm
Toate șuruburile pentru transport sunt îndepărtate.	<input type="checkbox"/>	Consultați instrucțiunile de montare.
Aparatul este încorporat în mobilier urmând instrucțiunile de asamblare. NU este poziționat de sine stătător.	<input type="checkbox"/>	Instalați-l în mobilier, conform necesităților. Consultați instrucțiunile de montare.
Deschideți și închideți sertarul dozator pentru detergent: fără a lovi mobila.	<input type="checkbox"/>	Consultați secțiunea „Umplerea cu detergent și aditivi”.
Furtunul de evacuare este conectat corect la scurgere.	<input type="checkbox"/>	Consultați descrierea racordului furtunurilor din instrucțiunile de montare.
Nu există scurgeri de apă în jurul racordurilor furtunului.	<input type="checkbox"/>	Consultați avertismentul privind racordarea la apă din instrucțiunile de montare.
Aparatul este conectat la o priză cu împământare.	<input type="checkbox"/>	Consultați secțiunea „Conexiune electrică”.
Aparatul este adus la nivel și fixat corect.	<input type="checkbox"/>	Consultați secțiunea „Instalare”.
Furtunurile și cablul de alimentare nu sunt îndoite.	<input type="checkbox"/>	Consultați secțiunea „Conexiune electrică” și „Racordare la apă”.
Nu există niciun covoraș sub aparat.	<input type="checkbox"/>	Îndepărtați covorașul.



Vă rugăm să scrieți denumirea modelului de produs, numărul de articol și numărul de serie aici mai jos, pe care îl găsiți pe plăcuța tehnică și să atașați chitanța pe această pagină.

Model (Mod.):.....  
 Numărul articolului (Nr. art.):.....  
 Numărul de serie (Nr. serie):.....

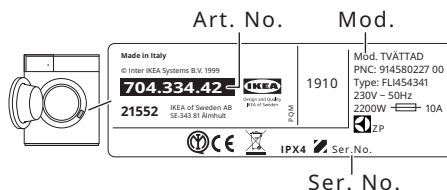

## Descrierea panoului de comandă

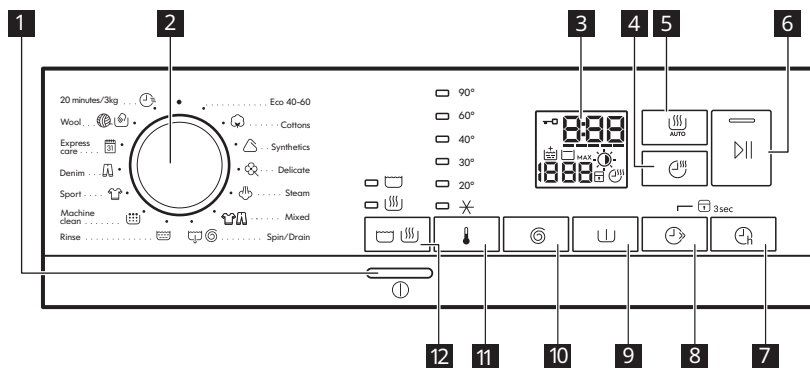

Opțiunile/funcțiile nu sunt disponibile cu toate programele de spălare, iar o opțiune/funcție o poate exclude pe alta, în aceste cazuri aparatul nu permite o setare incompatibilă.

### 1 Buton Pornit/Oprit

Apăsăți acest buton timp de câteva secunde pentru a activa sau dezactiva aparatul. Se aud două melodii diferite în timpul pornirii și opririi aparatului.

### 2 Buton pentru programe

Rotiți butonul selector de programe pentru a selecta programul dorit.

#### Eco 40-60 (modul doar Spălare):

Încărcătură maximă 8 kg. Bumbac alb și bumbac colorat în culori rezistente. Articole cu un grad normal de murdărie.

Conform Regulamentului Comisiei UE 2019/2023. Acest program la temperatura și turația de centrifugare implicite, în modul doar spălare, cu capacitatea nominală de 8 kg poate spăla rufe din bumbac cu murdărie normală care sunt prevăzute a fi spălate la 40 °C sau 60 °C, împreună în același ciclu.



Pentru temperatura la care ajung rufe, durata programului și alte date, consultați capitolul „Valori de consum”. Cele mai eficiente programe în ceea ce privește consumul de energie sunt, în general, acele programe care răsăzesc la temperaturile cele mai scăzute și au durata mai mare.

#### Eco 40-60 + Nivel uscare pentru dulap (mod Spălare și Uscare):

Încărcătură maximă 4 kg. Bumbac alb și bumbac colorat în culori rezistente. Articole cu un grad normal de murdărie.

Conform Regulamentului Comisiei UE 2019/2023. Acest program la temperatura și turația de centrifugare implicite, în modul de spălare și uscare, cu capacitatea nominală de 4 kg și cu nivelul Uscare pentru dulap derulează ciclul de spălare și uscare care poate spăla rufe din bumbac cu murdărie normală care sunt prevăzute a fi spălate la





40 °C sau 60 °C, împreună în același ciclu și, după faza de uscare, rufele pot fi puse imediat într-un dulap.

**Eco 40-60 + Nivel uscare pentru dulap (mod doar Uscare)** Încărcătură maximă 4 kg. Bumbac alb și bumbac colorat în culori rezistente.

 **Bumbac:** Încărcătură maximă 8 kg. Bumbac alb și colorat.

 **Sintetice:** Încărcătură maximă 3 kg. Articole din țesătură sintetică sau mixtă.

 **Delicate:** Încărcătură maximă 2 kg. Țesături delicate precum cele din acril, viscoză, poliester.

 **Abur:** Încărcătură maximă 1 kg. Articole din bumbac și sintetice. Acest program reduce cutele, mirosurile și relaxează fibrele. Nu folosiți deloc detergent!

 **Mixt :** Încărcătură maximă 3 kg. Țesături sintetice precum poliester, poliamidă și amestecuri ale acestora.

 **Centrifugare/Evacuare:** Încărcătură maximă 8 kg. Pentru a centrifuga rufele și pentru a evacua apa din tambur. Toate țesăturile, cu excepția articolelor din lână și a celor din țesături delicate. Dacă setați opțiunea Fără centrifugare, aparatul realizează doar evacuarea.

 **Clătire:** Încărcătură maximă 8 kg. Toate țesăturile, cu excepția articolelor din lână și a celor din țesături foarte delicate. Program pentru clătire și centrifugare.

 **Curățare mașină:** Goliți tamburul. Ciclu de întreținere pentru curățarea tamburului. Turnați o ceșcuță de înălbitor pe bază de clor sau un agent de curățare pentru mașina de spălat rufe în compartimentul pentru faza de spălare. După curățarea tamburului, rulați un ciclu de clătire cu tamburul gol și fără detergent pentru a îndepărta toate resturile de înălbitor.

 **Articole sport:** Încărcătură maximă 3 kg. Articole sport.









 **Denim:** Încărcătură maximă 3 kg. Haine denim.

 **Îngrijire rapidă:** Încărcătură maximă 3 kg. Articole din țesătură sintetică sau mixtă.



 **Lână:** Încărcătură maximă 1.5 kg. Articole din lână care se pot spăla în mașina de spălat, articole din lână care trebuie spălate manual și alte materiale cu simbolul „spălare manuală”.

 **20 minute/3 kg:** Încărcătură maximă 3 kg. Articole din bumbac și sintetice ușor murdare sau purtate o singură dată.

### 3 Afișaj

-  Indicator pentru ușa blocată:
  - Indicator aprins: ușa nu poate fi deschisă. Aparatul funcționează sau s-a oprit cu apă rămasă în cuvă.
  - Indicator oprit: ușa poate fi deschisă. Programul s-a terminat sau apa a fost evacuată.
-  Indicatorul digital poate fi afișat: poziția de resetare (— — —); durata programului (de ex. 2:40 ciclul de spălare și/sau uscare); durata întârzierii (de ex. 2h); terminarea ciclului (000); codul de avertizare (de ex. E20); indicator de eroare (— — —).
- Indicator FlexTime.
-  Indicator pentru Clătire suplimentară.
-  Indicator pentru viteza de centrifugare.
  - — — Indicator pentru Fără centrifugare. Faza de centrifugare este dezactivată.
-  Indicator pentru clătire oprită.
- După detectarea **MAX** AutoAdjust System, acesta clipește când încărcătura de rufe depășește încărcătura maximă declarată pentru programul selectat. Consultați paragraful AutoAdjust System „Detectarea încărcăturii”.
-  Indicator Uscare automată:  Iron Dry (Uscate pentru călcat),  Cupboard Dry

(Uscate pentru a fi puse în dulap), ☀  
Extra Dry (Super uscat)

-  Indicator pentru dispozitivul de siguranță pentru copii.
-  Indicatorul programului Timp de uscare și Non-Stop.

#### 4 Buton tactil Timp de uscare

Atingeți acest buton pentru a seta durata adecvată pentru țesăturile pe care le uscați

Durata recomandată de uscare

Nivelul de uscare	Tipul de țesătură	Încărcătură (kg)	Viteză de centrifugare (rpm)	Durată sugerată (minute)
<b>Foarte uscate</b> Pentru materiale pluşate.	<b>Bumbac și in</b> (halate de baie, prosoape de baie, etc.)	4	1600	170 - 190
		2	1600	110 - 120
		1	1600	65 - 75
	<b>Articole de îmbrăcăminte din denim</b>	3	1200	165 - 175
		1	1200	75 - 85
<b>Uscate pentru dulap</b> Pentru articole care urmează să fie depozitate	<b>Bumbac și in</b> (halate de baie, prosoape de baie, etc.)	4	1600	160 - 180
		2	1600	100 - 110
		1	1600	55 - 65
	<b>Țesături sintetice și mixte.</b> (pulover, bluze, lenjerie intimă, articole și așternuturi din in)	3	1200	135 - 150
		1	1200	45 - 55
	<b>Delicate</b> (acrilice, viscoză și țesături mixte delicate)	2	1200	155 - 165
		1	1200	95 - 105

(consultați tabelul „Uscare programată”).  
Afișajul indică valoarea setată:

De fiecare dată când atingeți acest buton, valoarea pentru durată se mărește cu 5 minute.

 Nu puteți seta toate valorile de timp pentru diferite tipuri de țesături.



Nivelul de uscare	Tipul de țesătură	Încărcătură (kg)	Viteză de centrifugare (rpm)	Durată sugerată (minute)
	<b>Lână</b> (pulovere din lână)	1	1200	80 - 100
	<b>Articole de îmbrăcăminte din denim</b>	3	1200	155 - 165
		1	1200	65 - 75
<b>Uscate pentru călcat</b> Pentru articole care vor fi călcate.	<b>Bumbac și in</b> (cearșafuri, fețe de masă, cămăși etc.)	4	1600	110 - 125
		2	1600	65 - 75
		1	1600	40 - 50

#### 5 Buton tactil Uscare automată

Atingeți acest buton pentru a seta unul dintre nivelurile automate de uscare propuse de aparat.

Pe afișaj se aprinde indicatorul corespunzător pentru nivelul de uscare:



-  **Uscate pentru călcat:** rufe care urmează a fi călcate.

-  **Uscate pentru a fi puse în dulap:** rufe care vor fi depozitate.
-  **Foarte uscate:** rufe care vor fi uscate complet.

 Nu puteți seta toate nivelurile automate pentru fiecare tip de țesătură.

Nivel de uscare

Nivelul de uscare	Tipul de țesătură	Încărcătură
 <b>Foarte uscate</b> Pentru materiale plușate.	<b>Bumbac și in</b> (halate de baie, prosoape de baie, etc.)	până la 4 kg
	<b>Articole de îmbrăcăminte din denim</b>	până la 3 kg

Nivelul de uscare	Tipul de țesătură	Încărcătură
 <b>Uscate pentru dulap</b> Pentru articole care urmează să fie depozitate	<b>Bumbac și in</b> (halate de baie, prosoape de baie, etc.)	până la 4 kg
	<b>Țesături sintetice și mixte.</b> (pulover, bluze, lenjerie intimă, articole și așternuturi din in)	până la 3 kg
	<b>Țesături delicate</b> (acrilice, viscoză și țesături mixte delicate)	până la 2 kg
	<b>Articole din lână</b> (pulovere din lână)	până la 1 kg
	<b>Articole de îmbrăcăminte din denim</b>	până la 3 kg
 <b>Uscate pentru călcat</b> Pentru articole care vor fi călcate.	<b>Bumbac și in</b> (cearșafuri, fețe de masă, cămăși etc.)	până la 4 kg

## 6 Start/Pauză

Acest buton vă permite să porniți sau să puneți în pauză programul de spălare selectat.

## 7 Pornire întârziată

Cu această opțiune puteți întârzia pornirea unui program la o oră mai convenabilă.

## 8 FlexTime

Această opțiune reduce durata programului în funcție de dimensiunea încărcăturii și gradul de murdărie.

Când setați un program de spălare, afișajul indică durata implicită și liniuțele -----.

Atingeți acest buton pentru a reduce durata programului în funcție de nivelul de murdărie al hainelor. Afișajul indică durata noului program, iar numărul de liniuțe va scădea corespunzător: Cel mai scurt ciclu este ciclul cel mai mic.

 Atunci când setați un program cu abur, acest program permite să alegeți trei niveluri de abur, iar durata programului este redusă corespunzător:

## 3s Opțiunea Blocare acces copii permanentă

Țineți apăsat butonul  timp de 3 secunde pentru a seta opțiunea Blocare acces copii



 3s. Această opțiune împiedică accesul copiilor pentru a se juca la panoul de comandă: toate comenzile sunt dezactivate. Pentru a dezactiva această opțiune, țineți apăsat acest buton timp de 3 secunde.

## 9 Prespălare

Această opțiune adaugă o fază de prespălare la un program de spălare. Ideal pentru eliminarea murdăriei în materie de particule, cum ar fi noroi și argilă.

## 10 Centrifugare și opțiuni suplimentare

Atunci când setați un program, aparatul selectează automat viteza implicită de centrifugare permisă. Atingeți acest buton în mod repetat pentru:

- **Schimbați viteza de centrifugare.**  
Afișajul arată numai vitezele de centrifugare disponibile pentru programul respectiv.
- Setați opțiuni de centrifugare **Fără centrifugare** — — —.  
Setați această opțiune pentru a dezactiva toate fazele de centrifugare. Aparatul realizează doar faza de evacuare de la programul de spălare selectat. Setați această opțiune pentru țeșăturile foarte delicate. Faza de clătire utilizează mai multă apă pentru anumite programe de spălare.
- Activați opțiunea **Clătire oprită**   
Centrifugarea finală nu este realizată. Apa de la ultima clătire nu este evacuată, astfel încât rufele să nu se șifoneze. Programul de spălare se termină cu apă în tambur.  
Indicatorul  este prezent pe afișaj. Ușa rămâne blocată și tamburul se învâрте regulat pentru a reduce șifonarea. Trebuie să evacuați apa pentru a debloca ușa.  
Dacă atingeți butonul , aparatul realizează faza de centrifugare și evacuează apa.

 Aparatul golește apa automat după aproximativ 18 ore.





## 11 Temperatură

Atunci când selectați un program de spălare, aparatul propune automat o temperatură implicită. Cu această opțiune puteți modifica temperatura.



Indicatorul  = apă rece.

## 12

Datorită acestui buton, un ciclu poate efectua:













- **Doar spălare:**  indicatorul este aprins (modul implicit).
- **Spălare și uscure:** indicatorii  și  sunt aprinși.
- **Doar uscure:** indicatorul  este aprins.







## Semnale acustice





Acest aparat are diferite semnale acustice. Pentru **activarea/dezactivarea** semnalelor acustice de la terminarea programului, atingeți  simultan  butoanele timp de aproximativ 2 secunde. Afișajul indică Pornit sau Oprit.

## Utilizare zilnică

 **AVERTISMENT!** Citiți broșura de siguranță.

- i** Înainte de prima utilizare, turnați 2 litri de apă în compartimentul pentru detergent marcat cu . Turnați 2 litri de apă în compartimentul pentru detergent marcat cu . Turnați o cantitate mică de detergent în compartimentul marcat cu . Setați și porniți un program pentru articole din bumbac, la cea mai ridicată temperatură, fără rufe în tambur. Aceasta îndepărtează toată murdăria posibilă din tambur și cuvă.
1. Verificați dacă ștecherul este introdus în priză.
  2. Verificați dacă robinetul de apă este deschis.
  3. Încărcați rufele.
  4. Turnați detergent și alte tratamente în compartimentul adecvat al dozatorului pentru detergent.
  5. Apăsăți butonul  pentru a porni aparatul.
  6. Rotiți discul selector pentru programe pentru a seta programul dorit. Aparatul trece implicit la modul **doar spălare** și indicatorul butonului  este aprins. Dacă doriți să rulați **ciclul de spălare și uscare**, atingeți butonul Mod   o singură dată pentru a activa și funcția de uscare. Ambele indicatoare  și  sunt aprinse. Pe afișaj apare indicatorul . Puteți modifica nivelul de uscare cu ajutorul butonului  sau durata de uscare cu ajutorul butonului .

Dacă doriți să rulați **doar ciclul de uscare**, atingeți butonul Mod   de două ori pentru a activa doar funcția de uscare. Doar indicatorul  este pornit. Pe afișaj apare indicatorul . Puteți modifica nivelul de uscare cu ajutorul butonului  sau durata de uscare cu ajutorul butonului .

7. Setăți opțiunile dorite cu ajutorul butoanelor tactile corespunzătoare. Indicatorul relevant se aprinde.
  8. Pentru porni programul, atingeți butonul .
  9. Aparatul pornește sau, dacă ați setat opțiunea , se pornește numărătoarea inversă. Când începe programul, datorită AutoAdjust System, aparatul reglează automat - în 30 de secunde - durata programului la încărcătură pentru a obține rezultate perfecte la spălare în cel mai scurt timp posibil.
  10. După terminarea programului, scoateți rufele. Dacă setați o opțiune care se termină cu apă în cuvă, evacuați apa pentru a debloca tamburul.
  11. Apăsăți butonul  pentru a opri aparatul.
  12. Închideți robinetul de apă.
- i** Funcția Repaus dezactivează automat aparatul pentru a reduce consumul de energie. Pentru a reactiva aparatul apăsați butonul .

## Sfaturi utile

- Sortați rufele după cum urmează: albe, colorate, sintetice, delicate și lână.
- Respectați instrucțiunile de spălare de pe etichetele rufelor.
- Închideți nasturii fețelor de pernă, închideți fermoarele, găicile și capsule. Legați curelele.
- Țesăturile cu mai multe straturi, articolele din lână și cele cu imprimeuri trebuie întoarse pe dos.

- Pre-tratați petele dificile. Cu o pre-tratare corespunzătoare, petele și murdăria limitată pot fi îndepărtate; rufele pot fi spălate la temperaturi mai reduse. Nu pulverizați soluția pentru îndepărtarea petelor pe articole aflate în apropierea aparatului, deoarece are efect coroziv pentru piesele din plastic.
- Articolele foarte murdare trebuie spălate cu un detergent special.
- Aveți grijă la perdele. Scoateți cârligele și puneți perdelele într-un săculeț de spălare sau într-o față de pernă.
- Folosiți o plasă de spălare pentru a spăla articolele mici și/sau delicate (de ex. sutiene fără sârmă, curele, colanți, șireturi, funde, etc.).
- Evitați spălarea articolelor de îmbrăcăminte care conțin mult păr lung de animale sau articole de slabă calitate care eliberează multe scame care ar putea bloca circuitul de evacuare, necesitând, astfel, intervenția Service-ului.
- Detergenți pudră pentru toate tipurile de țesături, mai puțin cele delicate. Alegeți detergenții pudră care conțin înălbitor pentru rufe albe și substanțe de igienizare a rufelor. La o temperatură mai mare de 60 °C se recomandă utilizarea detergentului pudră.
- Detergenți lichizi, de preferat pentru programe de spălare la temperatură joasă (max. 60°C) pentru toate tipurile de țesături sau detergenți speciali, numai pentru lână.
- Alegerea și cantitatea detergentului depind de: tipul de țesătură (delicate, lână, bumbac etc.), culoarea hainelor, dimensiunea încărcăturii, gradul de murdărie, temperatura de spălare și duritatea apei folosite.
- Respectați instrucțiunile pe care le găsiți pe ambalajul detergenților sau al altor tratamente fără a depăși nivelul maxim indicat (**MAX**).
- Nu amestecați tipuri diferite de detergenți.
- Folosiți mai puțin detergent dacă spălați încărcături mici, rufele sunt ușor murdare sau apar cantități mari de spumă în timpul spălării.
- Când se folosesc tablete sau capsule, puneți-le întotdeauna în interiorul tamburului, nu în dozatorul pentru detergent.
- Rufe puțin murdărite pot fi spălate fără prespălare pentru a economisi detergent, apă și timp (iar mediul înconjurător este protejat!).
- Încărcarea aparatului la capacitatea maximă indicată pentru fiecare program ajută la reducerea consumului de energie și apă.
- Pentru a folosi cantitatea corectă de detergent, consultați cantitățile sugerate de producătorul detergentului și verificați duritatea apei din sistemul de alimentare cu apă a locuinței.
- Pentru uscarea rufelor, respectați instrucțiunile de pe etichetele producătorilor.
- Timpul de uscare se poate modifica în funcție de viteza ultimei centrifugări, nivelul de uscare, tipul de rufe, greutatea încărcăturii.
- Dacă, la terminarea programului de uscare, rufele încă mai sunt umede, setați din nou un program scurt de uscare.
- Pentru a evita șifonarea și intrarea la apă, nu uscați în exces rufe. Consultați tabelul „Programe de uscare” pentru a găsi timpul mediu de uscare.

## Coduri de alarmă și posibile defecțiuni

Aparatul nu pornește sau se oprește în timpul funcționării. Mai întâi încercați să găsiți o soluție la problemă (consultați tabelele).

 **AVERTISMENT!** Dezactivați aparatul înainte de a efectua orice verificare.

În cazul anumitor probleme, ecranul afișează un cod de alarmă, iar butonul  poate clipi în continuu:

Problemă	Soluție posibilă
<b>E 10</b> Aparatul nu se alimentează corect cu apă.	<ul style="list-style-type: none"> <li>• Verificați dacă robinetul de apă este deschis.</li> <li>• Verificați dacă presiunea de la rețeaua de alimentare cu apă nu este prea scăzută. Pentru această informație, contactați compania locală de furnizare a apei.</li> <li>• Verificați dacă robinetul de apă este înfundat.</li> <li>• Verificați dacă furtunul de alimentare este răsucit, deteriorat sau îndoit.</li> <li>• Verificați dacă racordul furtunului de alimentare cu apă este realizat corect.</li> <li>• Verificați dacă filtrul furtunului de alimentare și filtrul supapei nu sunt înfundate. Consultați capitolul „Îngrijirea și curățarea”.</li> </ul>
<b>E20</b> Aparatul nu evacuează apa.	<ul style="list-style-type: none"> <li>• Verificați dacă scurgerea chiuvetei este înfundată.</li> <li>• Verificați dacă furtunul de evacuare este răsucit sau îndoit.</li> <li>• Verificați dacă filtrul de evacuare este înfundat. Dacă este necesar, curățați filtrul. Consultați capitolul „Îngrijirea și curățarea”.</li> <li>• Verificați dacă racordul furtunului de evacuare este realizat corect.</li> <li>• Setați un program de evacuare dacă ați setat un program fără faza de evacuare.</li> <li>• Setați programul de evacuare dacă ați setat o opțiune care se termină cu apă în cuvă.</li> </ul>
<b>E40</b> Ușa aparatului este deschisă sau nu este închisă corect.	<ul style="list-style-type: none"> <li>• Asigurați-vă că ușa este închisă corespunzător.</li> </ul>
<b>E91</b> Defect intern. Nu există comunicare între elementele electronice ale aparatului.	<ul style="list-style-type: none"> <li>• Programul nu s-a terminat adecvat sau aparatul s-a oprit prea devreme. Opriti și porniți din nou aparatul.</li> <li>• Dacă codul de alarmă apare din nou, contactați Centrul de servicii autorizat.</li> </ul>



<b>EHO</b> Sursa de alimentare nu este stabilă.	<ul style="list-style-type: none"> <li>• Așteptați stabilizarea sursei de alimentare.</li> </ul>
--	--

Vă recomandăm să utilizați piese de schimb originale. După verificare, porniți aparatul și apăsați butonul  pentru a porni din nou programul.

Dacă problema persistă, contactați Centrul de service autorizat. Datele necesare centrului de service se găsesc pe plăcuța cu

date tehnice. Consultați capitolul „Lista de verificare a inspecției”.

În cazul defectelor care nu sunt legate de un cod de avertisment, vă rugăm să consultați versiunea completă a manualului de utilizare disponibil pe web

## Valori de consum

### Introducere

 Accesați linkul web [www.theenergylabel.eu](http://www.theenergylabel.eu) pentru informații detaliate despre Eticheta energetică.

 Codul QR de pe eticheta energetică furnizată împreună cu aparatul oferă un link web către informațiile referitoare la performanța aparatului aflate în baza de date EPREL UE. Păstrați eticheta energetică pentru referință împreună cu manualul utilizatorului și toate celelalte documente furnizate împreună cu acest aparat. Aceleași informații pot fi găsite în EPREL folosind linkul <https://eprel.ec.europa.eu> împreună cu numele modelului și numărul de produs pe care le găsiți pe plăcuța cu date tehnice a aparatului. Consultați capitolul „Descrierea produsului” pentru amplasarea plăcuței cu date tehnice.

### Legendă

<b>kg</b>	Încărcătura de rufe.	<b>h:mm</b>	Durata programului.
<b>kWh</b>	Consum de energie.	<b>°C</b>	Temperatura din rufe.
<b>Litri</b>	Consum de apă.	<b>rpm</b>	Viteza de centrifugare.
<b>%</b>	Umezeala remanentă la finalul ciclului. Cu cât este mai mare viteza de centrifugare, cu atât mai ridicat este zgomotul și umezeala remanentă este mai scăzută la finalul ciclului de spălare.		

- i** Valorile și durata programului pot diferi în funcție de condițiile specifice (de ex. temperatura camerei, temperatura și presiunea apei, mărimea încărcăturii și tipul de rufe, tensiunea de alimentare) și, de asemenea, dacă modificați setarea implicită a unui program.

### Conform Regulamentului Comisiei UE 2019/2023

Doar spălare

Eco 40-60 Programul	kg	kWh	Litri	h:mm	%	°C	rpm <sup>1)</sup>
Încărcare completă	8	1.085	60	3:30	50	46	1551
Încărcare pe jumătate	4	0.675	45	2:40	50	40	1551
Încărcare pe sfert	2	0.375	35	2:40	54	33	1551

1) Viteza maximă de centrifugare.

Ciclu de spălare și uscare

Eco 40-60 program și nivelul uscare pentru dulap	kg	kWh	Litri	h:mm	%	°C	rpm <sup>1)</sup>
Încărcare completă	4	3.215	68	6:15	0	41	1551
Încărcare pe jumătate	2	1.825	48	4:35	0	37	1551

1) Viteza maximă de centrifugare.

Consumul de curent în diferite moduri

Oprit (W)	Repaus (W)	Pornire cu întârziere (W)
0.48	0.48	4.00

Durata până la Oprire/Modul repaus este de maxim 15 minute.

### Programe uzuale - Doar spălare

**i** Aceste valori au rol exclusiv orientativ..

Program	kg	kWh	Litri	h:mm	%	°C	rpm <sup>1)</sup>
Bumbac <sup>2)</sup> 90°C	8	1.75	85	3:45	44	85	1600
Bumbac 60 °C	8	0.75	80	3:30	44	55	1600
Bumbac <sup>3)</sup> 20°C	8	0.25	80	2:50	44	20	1600
Sintetice 40 °C	3	0.65	75	2:20	35	40	1200
Delicate <sup>4)</sup> 30 °C	2	0.30	50	0:50	35	30	1200
Lână 30 °C	1.5	0.25	60	1:05	30	30	1200

1) Indicatorul de referință al vitezei de centrifugare.

2) Adecvat pentru spălarea materialelor textile foarte murdare.

3) Adecvat pentru spălarea articolelor din bumbac puțin murdare.

4) Mai efectuează și un ciclu de spălare rapidă pentru rufole cu murdărie ușoară.

## Programe uzuale - Spălare și uscare



Aceste valori au rol exclusiv orientativ..

Program	kg	kWh	Litri	h:mm	%	°C	rpm <sup>1)</sup>
Sintetice 40 °C	3	2.00	75	4:00	1	40	1200

1) Indicatorul de referință al vitezei de centrifugare.

## Инсталация

**⚠ ВНИМАНИЕ!** Прочетете брошурата за безопасност и вижте инструкциите за монтаж. Производителят не носи никаква отговорност за щети или наранявания, поради неспазване на предпазните мерки.

- Уверете се, че всички транзитни болтове са отстранени.
- Уверете се, че маркучите и кабелът са правилно свързани.
- В края на монтажа можете да свържете захранващия кабел към контакта. Свържете уреда към заземен контакт. Табелата с етикети и глава „Технически данни“ указват необходимите

електрически характеристики. Уверете се, че са съвместими с електрозахранването. Проверете дали домашната Ви електроинсталация може да поеме максималното натоварване, което се изисква, като също така вземете под внимание всички останали работещи електроуреди. При необходимост от електрическо обслужване по монтажа на уреда, свържете се с нашия оторизиран сервизен център. Производителят не носи никаква отговорност за щети или наранявания, поради неспазване на горните предпазни мерки.

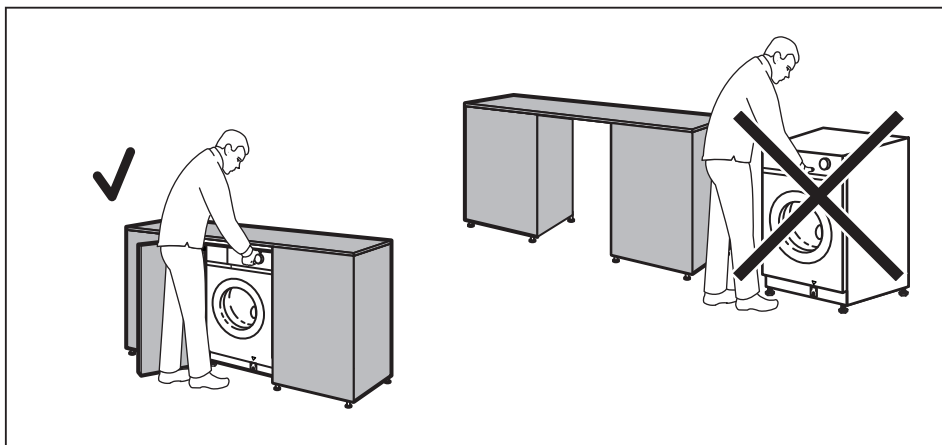

**⚠ ВНИМАНИЕ!** Не монтирайте уреда като свободно стоящ.

### Технически характеристики

Размер	Ширина/ Височина/ Обща дълбочина	59.6 см /81.9 см /55.3 см
--------	----------------------------------	---------------------------

Електрическо свързване	Напрежение Приблизителна мощност Бушон Честота	230 V 2 000 W 10 A 50 Hz
Ниво на защита срещу проникване на твърди частици и влага, осигурено от защитното покритие, освен когато нисковолтовото оборудване няма защита срещу влага		IPX4
Водоснабдяване <sup>1)</sup> .		Студена вода
Налягане на водоподобаването	Минимално Максимално	0,5 бар (0,05 МПа) 10 бар (1,0 МПа)
Максимално количество пране	Памук	8 кг
Максимално количество сухо пране	Памук Synthetics (Синтетика)	4 кг 3 кг
Скорост на центрофугиране	Максимална скорост на центрофугиране	1551 об/мин

*1) Свържете маркуча за водоснабдяване към кран с резба 3/4" цола*

### Електрическо свързване

В края на монтажа можеш да свържете захранващия кабел към контакта.

Табелата с етикети и глава „Технически данни“ указват необходимите електрически характеристики. Уверете се, че са съвместими с електрозахранването.

Проверете дали домашната Ви електроинсталация може да поеме максималното натоварване, което се изисква, като също така вземете под внимание всички останали работещи електроуреди.

### Свържете уреда към заземен контакт.

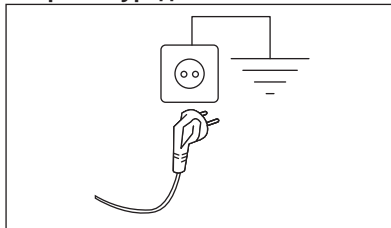

Когато уредът е инсталиран, захранващият кабел трябва да бъде лесно достъпен.

При необходимост от електрическо обслужване по монтажа на уреда, свържете се с нашия оторизиран сервизен център.

Производителят не носи отговорност за щети или наранявания при неспазване на гореизложените предпазни мерки за безопасност.

## Преглед на уреда

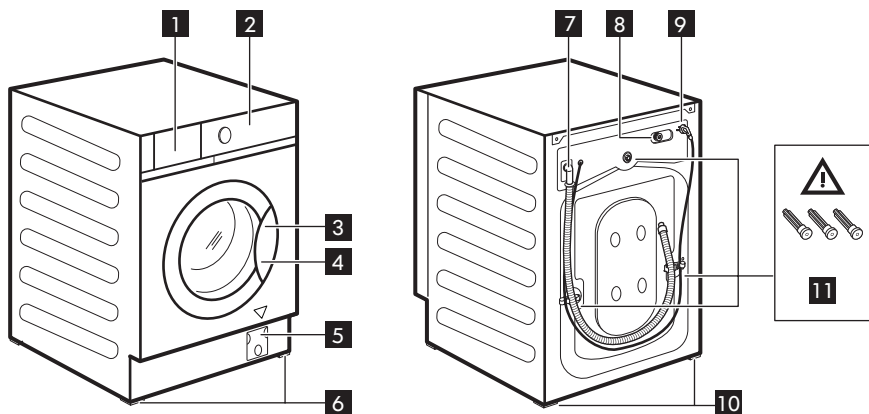

- 1** Чекмедже дозиране на препарат
- 2** Контролен панел
- 3** Дръжка на люка
- 4** Табелка с технически данни
- 5** Филтър на помпата за източване на водата
- 6** Предни крачета за нивелиране на уреда
- 7** Маркуч за източване
- 8** Свързване на маркуча за подаване на вода
- 9** Захранващ кабел

- 10** Задни крачета за нивелиране на уреда
- 11** Транзитни болтове

### Позиция на табелката с данни **4**

Данните в следващата схема са само ориентировъчни. Моля, проверете табелката с данни на вашия уред.

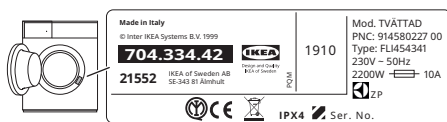

## Контролен списък за проверка

**⚠ ВНИМАНИЕ!** Вижте глава „Безопасност“.







Моля, следвайте контролния списък за проверка, преди да използвате Вашия уред.

Теми	При отговорът е ДА <input checked="" type="checkbox"/> , не е необходимо действие	При отговор НЕ, моля
Всички транзитни болтове са отстранени.	<input type="checkbox"/>	Вижте инструкциите за монтаж.
Уредът е вграден в мебелите, следвайки инструкциите за монтаж. НЕ е позициониран като свободно стоящ.	<input type="checkbox"/>	Монтирайте го в мебелите, както се изисква. Вижте инструкциите за монтаж.
Отворете и затворете чекмеджето на дозатора за препарат: няма сблъсък с мебели.	<input type="checkbox"/>	Вижте раздел „Пълнене с препарат и добавки“.
Маркучът за източване е правилно свързан към канализацията.	<input type="checkbox"/>	Вижте описанието за свързване на маркучите в инструкцията за монтаж.
Не трябва да има изтичане на вода около меките връзки.	<input type="checkbox"/>	Вижте предупреждението за свързване на връзки за вода в инструкцията за монтаж.
Уредът е свързан към заземен контакт.	<input type="checkbox"/>	Вижте раздел „Свързване към електрическата мрежа“.
Уредът е нивелиран правилно и е стабилен.	<input type="checkbox"/>	Вижте раздел „Монтаж“.
Маркучите и захранващият кабел не трябва да са извити.	<input type="checkbox"/>	Вижте раздел „Свързване към електрическата мрежа“ и „Връзка за вода“.
Под уреда не трябва да има килим.	<input type="checkbox"/>	Махнете килима.



Запишете името на модела на продукта, номера на артикула и серийния номер тук долу на табелката с данни и прикачете касовата си бележка към тази страница.

Модел (Mod.): .....  
 Номер на артикул (Art.No.): .....  
 Серийн номер (Ser.No.): .....

Art. No.		Mod.
 Made in Italy © Inter IKEA Systems B.V. 1999 <b>704.334.42</b>  21552 <small>IKEA of Sweden AB SE-343 81 Älmhult</small>		Mod. TVÄTTAD PNC: 914580227 00 Type: FL1454341 230V ~ 50Hz 2200W  10A  2P
  IPX4  Ser.No.		Ser. No.

## Описание на контролното табло

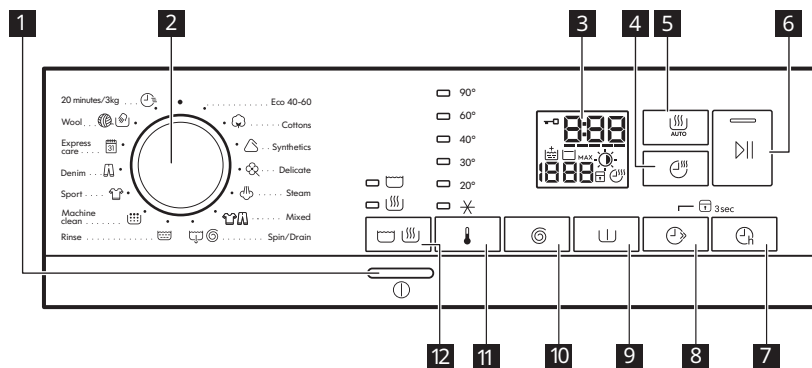

Опциите/Функциите не са налични с всички програми за пране и опция/ функция може да изключи друга, в този случай уредът не позволява несъвместима настройка.

### 1 Бутон за вкл./изкл.

Натиснете този бутон за няколко секунди, за да включите или изключите уреда. Чуват се два различни звукови сигнала, когато включвате или изключвате уреда.

### 2 Ключ за програмите

Завъртете копчето за програмите, за да зададете желаната програма.

#### Есо 40-60 (Режим само пране):

Максимално количество на зареждане 8 кг. Бели и цветни памучни тъкани. Нормално замърсени дрехи.

Съгласно Регламент (ЕС) № 2019/2023 на Комисията. Тази програмата по предварително зададени температура и обороти на центрофугиране, в режим на изпиране, с капацитет 8 кг, може да изпира нормално замърсени памучни тъкани, определени за изпиране на 40°C или 60°C заедно в един цикъл.



За достигната температура на прането, продължителност на програмата и други данни, моля, вижте глава „Стойности на потребление“. Най-ефекасните програми по отношение на консумацията на енергия основно са тези, които работят на по-ниски температури и по-дълга продължителност.

#### Есо 40-60 + Ниво на сушене за прибиране (режим пране и сушене):

Максимално количество на зареждане 4 кг. Бели и цветни памучни тъкани. Нормално замърсени дрехи.

Съгласно Регламент (ЕС) № 2019/2023 на Комисията. Тази програма по предварително зададена температура и обороти на центрофугиране, в режим на пране и сушене, с капацитет 4 кг и с ниво на сушене на пране готово за прибиране,





извършвайки цикъл на изпиране и на сушене, може да изпира нормално замърсени памучни тъкани, определени за изпиране на 40°C или 60°C заедно в един цикъл и след фазата на сушене прането може веднага да бъде сгънато и прибрано.

**Есо 40-60 + Ниво на сушене за прибиране (само режим на сушене):** Максимално количество на зареждане 4 кг. Бели и цветни памучни тъкани.

 **Памучни тъкани:** Максимално количество на зареждане 8 кг. Бял памук и цветен памук.

 **Синтетични дрехи:** Максимално количество на зареждане 3 кг. Синтетични и смесени тъкани.

 **Деликатни тъкани:** Максимално количество на зареждане 2 кг. Деликатни тъкани като акрилни, вискозни, полиестерни дрехи.

 **Пара:** Максимално количество на зареждане 1 кг. Памучни и синтетични дрехи. Тази програма намалява гънките, миризмите и отпуска влакната. Не използвайте никакъв препарат!

 **Смесено :** Максимално количество на зареждане 3 кг. Синтетични тъкани като полиестер, полиамид и техните смеси.

 **Центрофугиране/Източване:** Максимално количество на зареждане 8 кг. За центрофугиране на прането и изпомпване на водата от барабана. Всички тъкани освен вълнени и деликатни материали. Ако нагласите опцията „Без центрофуга“, уредът само източва водата.

 **Изплакване:** Максимално количество на зареждане 8 кг. Всякакви дрехи, освен вълнени и много деликатни дрехи. Програма за изплакване и центрофуга.

 **Почистване на машината:** Празен барабан. Цикъл на поддръжка за почистване на барабана. Излейте чаша белина или почистващ препарат за перални машини в отделението за фазата на пране. След почистването на барабана стартирайте още един цикъл на изплакване с празен барабан и без препарат, за да премахнете остатъци от белина.

 **Спортни:** Максимално количество на зареждане 3 кг. Спортни дрехи.



 **Дънки:** Максимално количество на зареждане 3 кг. Облекло от деним.







 **Експресна грижа:** Максимално количество на зареждане 3 кг. Синтетични и смесени тъкани.

 **Вълна:** Максимално количество на зареждане 1.5 кг. Вълна, подходяща за пране в пералня, вълна за ръчно пране и тъкани със символ „ръчно пране“.

 **20 минути/3кг:** Максимално количество на зареждане 3 кг. Памучни и синтетични тъкани с леко замърсяване или обличани еднократно.

### 3 Екран

-  Индикатор за заключване на вратата:
  - Индикаторът свети: вратата не може да бъде отворена. Уредът работи или е спрял, но има вода, останала в барабана.
  - Индикаторът не свети: вратата може да бъде отворена. Програмата е завършила или водата е изпразнена.
-  Цифровият индикатор може да покаже: нулиране на позиция (— — —); времетраене на програмата (напр. 2:40 пране и/или сушене); време на забавяне (напр. 2h); край на цикъл (000); предупредителен код (напр. E20); индикатор за грешка (— — —).

- Индикатор за гъвкаво време.
-  Индикатор за допълнително изплакване.
- 1888 Индикатор за скоростта на центрофугиране.
  - - - Индикатор за Без центрофуга. Центрофугирането е изключено.
-  Индикатор за задържане на изплакването.
- MAX** След засичане, AutoAdjust System мига, ако количеството пране надвишава максимално зададеното за избраната програма. Вижте параграф „Измерване на количество пране AutoAdjust System“.
-  Индикатор за автоматично сушене:
  -  Сухо за гладене,  Сухо за прибиране,  Съвсем сухо.
-  Индикатор за защитно заключване за деца.

-  Индикатор за програма Сушене по време и „Нон-стоп“.

**4**  Сензорен бутон Сушене по време

Докоснете този бутон, за да настроите подходящото време за сушене, според вида на тъканта, която трябва да сушите (вижте таблицата „Сушене с определено време“). На екрана се показва зададената стройност.

При всяко докосване на този бутон стойността на времето за сушене се увеличава с 5 минути.

-  Не можете да зададете всички времеви стойности за различни типове тъкани.

Препоръчано време за сушене

Степен на изсушаване	Тип тъкан	Пране (кг)	Скорост на центрофугиране (об./мин.)	Предложено времетраене (минути)
Съвсем сухо За хавлиени тъкани	Памук и лен (халати, хавлиени кърпи и др.)	4	1600	170 - 190
		2	1600	110 - 120
		1	1600	65 - 75
	Дрехи от деним	3	1200	165 - 175
		1	1200	75 - 85
Сухо за прибиране За дрехи, които ще бъдат съхранявани	Памук и лен (халати, хавлиени кърпи и др.)	4	1600	160 - 180
		2	1600	100 - 110

Степен на изсушаване	Тип тъкан	Прање (кг)	Скорост на центрофугиране (об./мин.)	Предложено времетраене (минути)
		1	1600	55 - 65
	<b>Синтетични и смесени тъкани</b> (пуловери, блузи, бельо, покривки и спално бельо)	3	1200	135 - 150
		1	1200	45 - 55
	<b>Финни</b> (акрил, вискоза и деликатни смесени тъкани)	2	1200	155 - 165
		1	1200	95 - 105
	<b>Вълна</b> (вълнени пуловери)	1	1200	80 - 100
	<b>Дрехи от деним</b>	3	1200	155 - 165
		1	1200	65 - 75
<b>Сухо за гладене</b> Подходяща за дрехи за гладене	<b>Памук и лен</b> (чаршафи, покривки за маса, ризи и др.)	4	1600	110 - 125
		2	1600	65 - 75
		1	1600	40 - 50

**5**  Сензорен бутон за автоматично сушене

Докоснете този бутон, за да зададете едно от автоматичните нива за сушене, предложени от уреда.

На екрана светва съответният индикатор за сухота:

-  **Сухо за гладене:** пране, което ще се глади.



-  **Сухо за прибиране:** прането, което ще се прибира.

-  **Съвсем сухо:** пране, което ще бъде изсушено напълно.



Не можете да зададете автоматично всички нива за всеки тип тъкан.

Ниво на сушене

Степен на изсушаване	Тип тъкан	Зареждане
 <b>Съвсем сухо</b> За хавлиени тъкани	<b>Памук и лен</b> (халати, хавлиени кърпи и др.)	до 4 кг
	<b>Дрехи от деним</b>	до 3 кг
 <b>Сухо за прибиране</b> За дрехи, които ще бъдат съхранявани	<b>Памук и лен</b> (халати, хавлиени кърпи и др.)	до 4 кг
	<b>Синтетични и смесени тъкани</b> (пуловери, блузи, бельо, покривки и спално бельо)	до 3 кг
	<b>Деликатни тъкани</b> (акрил, вискоза и деликатни смесени тъкани)	до 2 кг
	<b>Вълнени</b> (вълнени пуловери)	до 1 кг
	<b>Дрехи от деним</b>	до 3 кг
 <b>Сухо за гладене</b> Подходяща за дрехи за гладене	<b>Памук и лен</b> (чаршафи, покривки за маса, ризи и др.)	до 4 кг

### 6 Старт/Пауза

Посредством този бутон можете да стартирате или да прекъснете избраната програма за пране.

### 7 Забавен старт

С тази опция може да отложите старта на програма за по-удобно време.

### 8 FlexTime

С тази опция можете да намалите продължителността на програмата в зависимост от количеството пране и степента на замърсяване.

Когато зададете програма за пране, екранът показва времетраенето по подразбиране и тиретата -----.

Докоснете бутона, за да намалите времетраенето на програмата според замърсяването на вашите дрехи. На екрана се показва времетраенето на новата програма и съответният брой тирета, с който ще бъде съкратена. Колкото по-кратък е цикъла, толкова по-малко трябва да бъде прането.

 Когато настройвате програма с пара, този бутон позволява да изберете три нива на пара и времетраенето на програмата се съкращава съответно.

### 3s **Постоянна опция за заключване за деца**

Задръжте натиснат бутон  за 3 секунди, за да зададете опцията за защита от деца

 3s. Тази опция не позволява на децата

да играят с контролния панел: всички контроли са деактивирани. За да деактивирате тази опция, задръжте бутона натиснат в продължение на 3 секунди.

## 9 Предпране

Тази опция добавя фаза на предпране към програма за пране. Идеален за премахване на определено замърсяване като кал и глина.

## 10 Центрофугиране и допълнителни опции

Когато нагласите програма, уредът автоматично избира разрешената скорост на центрофугиране по подразбиране. Натиснете този бутон неколккратно за:

- **Промените скоростта на центрофугиране.** Дисплеят показва само скоростите на центрофугиране, които са налични за зададената програма.
- Задайте опции за центрофугиране **Без центрофугиране** — — —. Задайте тази опция, за да деактивирате всички фази на центрофугиране. Уредът извършва само фазата на източване от избраната програма за пране. Задайте тази опция за много деликатни тъкани. Фазата на изплакване използва повече вода за някои програми за пране
- Активиране на опцията **Задържане на изплакването** . Заклучителното центрофугиране не е извършено. Водата от последното изплакване не се източва, за да се предпазят тъканите от намачкване. Програмата за пране спира, но в барабана все още има вода.

На екрана светва индикатор . Вратичката остава заключена и барабанът се върти често, за да намали намачкването. Трябва да източите водата, за да отключите вратичката.

Ако докоснете бутон , уредът извършва фаза на центрофугиране и източва водата.

-  Уредът изпразва водата автоматично след около 18 часа.





## 11 Температура

Когато изберете програма за пране, уредът автоматично предлага температура по подразбиране. С тази опция можете да промените температурата.



Индикатор  = студена вода.

## 12

Благодарение на този бутон, даден цикъл може да извърши:











- **Само пране:**  индикаторът свети (режим по подразбиране).
- **Пране и сушене:** Индикаторите  и  светят.
- **Само сушене:** Индикатор  свети.

## Звукови сигнали







Този уред има различни звукови сигнали. За да **деактивирате/активирате** някои от звуковите сигнали, когато програмата завърши, докоснете бутони  и  едновременно за около 2 секунди. Екранът показва On или Off.



## Ежедневна употреба

-  **ВНИМАНИЕ!** Прочетете брошурата за безопасност.

- i** Преди първата употреба налейте 2 литра вода в отделението за перилен препарат, отбелязано с . Налейте 2 литра вода в отделението за перилен препарат, отбелязано с . Налейте малко количество препарат в отделението, отбелязано с . Задайте и стартирайте програма за памук при най-висока температура, без пране в барабана. Това отстранява всички възможни замърсявания от барабана и вътрешността на пералнята.
1. Уверете се, че щепселът е включен в контакта.
  2. Уверете се, че кранът за вода е отворен.
  3. Пъхнете прането.
  4. Изсипете препарата за пране и другите добавки в правилното отделение на дозатора за миеш препарат.
  5. Натиснете бутона , за да включите уреда.
  6. Завъртете програматора, за да настроите желаната програма. По подразбиране уредът е само в **режим само на пране** и индикаторът за бутон  свети. Ако искате да пуснете **цикъл на пране и сушене**, докоснете бутона за режим  веднъж, за да активирате функцията за сушене. Индикаторите  и  светят. На екрана се появява индикаторът . Можете да промените нивото на сушене от бутон  или времето на сушене от бутон .

Ако искате да пуснете **само цикъл на сушене**, докоснете бутона за режим

  два пъти, за да активирате само функцията за сушене. Само индикатор  свети. На екрана се появява индикаторът . Можете да промените нивото на сушене от бутон  или времето на сушене от бутон .

7. Задайте желаните опции с помощта на съответните бутони с докосване. Съответният индикатор се включва.
8. За да стартирате програмата, натиснете бутона .
9. Уредът стартира, или ако сте натиснали опция , започва обратното отброяване. Когато програмата започне благодарение на AutoAdjust System, уредът автоматично настройва - след 30 секунди - времетраенето на програмата спрямо прането за постигане на перфектни резултати на изпиране за минимално време.
10. След приключване на програмата извадете прането. Ако зададете опция, която завършва с вода в барабана, източете водата, за да отключите барабана.
11. Натиснете бутон , за да изключите уреда.
12. Затворете крана за вода.

- i** Функцията „В готовност“ може автоматично да изключи уреда, за да намали консумацията на енергия. Натиснете бутон , за да включите отново уреда.

## Полезни съвети

- Разделете прането, както следва: бяло, цветно, синтетика, деликатни материали и вълна.
- Спазвайте инструкциите за пране, посочени на етикетите.
-

- Закопчейте калъфките за възглавници, циповете, кукичките и копчетата. Закопчейте коланите.
- Обърнете наопаки многослойни тъкани, вълна и дрехи с щампи.
- Предварително третирайте упорити петна. При подходяща предварителна обработка петната и минималното замърсяване могат да се отстранят. След това прането може да се пере при по-ниска температура. Не пръскайте препарат за отстраняване на петна върху дрехи в близост до уреда, тъй като има корозивен ефект при попадане върху пластмасовите части.
- Перете със специален препарат за упорити петна.
- Внимавайте с пердетата. Махнете кукичките и поставете пердетата в торба за пране или калъфка за възглавници.
- Използвайте торбичка за пране, за да перете малки и/или деликатни елементи (например сутини без банел, колани, чорапогащници и др.).
- Избягвайте да перете дрехи с дълги животински косми или живокачествени такива, които освобождават мъхчета, които биха могли да запушат канала и това да доведе до необходимост от сервизно обслужване.
- Прахообразен перилен препарат за всички видове тъкани, без деликатни. За предпочитане са прахообразни перилни препарати със съдържание на белина за бели дрехи и дезинфекция на прането. Препоръчва се употребата на прахообразен перилен препарат за температури над 60°C.
- Течни перилни препарати, за предпочитане при програми за пране с ниска температура (60 °C макс.) при всички видове тъкани или по специално за вълнените тъкани.
- Видът и количеството перилен препарат ще зависи от: вида плат (деликатни, вълнени, памучни тъкани и др.), цветът на дрехите, размерът на прането, степента на замърсяване, температурата на пране и твърдостта на използваната вода.
- Следвайте инструкциите, които ще откриете на опаковките на препаратите или другите продукти, без да надвишавате посоченото максимално ниво (**MAX**).
- Не смесвайте различни видове перилни препарати.
- Използвайте по-малко перилен препарат, ако прането е малко, прането е леко замърсено или има големи количества пяна по време на пране.
- Когато използвате перилни таблетки или капсули, винаги ги поставяйте в барабана, а не в отделението за перилен препарат.
- Нормално замърсените дрехи могат да се изперат без предпране, с цел спестяване на перилен препарат, вода и време (околната среда също е защитена!).
- Зареждането на уреда на максималния капацитет, предвиден за всяка програма, помага за намаляването на енергия и потребление на вода.
- За да използвате правилното количество перилен препарат, вижте количеството, предложено от производителя на перилния препарат и проверете твърдостта на водата във Вашата битова система.
- Когато сушите прането, спазвайте указанията на етикетите на производителите.
- Времето за сушене може да се променя в зависимост от скоростта на последното центрофугиране, нивото на сухота, вида пране, теглото на прането.
- Ако в края на програмата за сушене прането е все още влажно, задайте отново кратък цикъл на сушене.
- За да предотвратите намачкване и свиване, не сушете прането прекалено дълго. Вижте таблицата «Програми за сушене», за да намерите средното време за сушене.

## Кодове на аларма и възможни неизправности

Уредът не се стартира или спира по време на работа. Първо се опитайте да намерите решение на проблема (вижте таблиците).

**⚠ ВНИМАНИЕ!** Изключете уреда преди извършването на, каквато и да било проверка.

При някои проблеми, дисплеят показва код за аларма и  бутонът може да мига продължително:

Проблем	Възможно решение
<p><b>E 10</b> Уредът не се пълни с вода правилно.</p>	<ul style="list-style-type: none"> <li>• Уверете се, че кранът за вода е отворен.</li> <li>• Уверете се, че налягането на водоподаването не е прекалено ниско. За тази информация се свържете с Вашата местна водоснабдителна компания.</li> <li>• Уверете се, че кранът за вода не е запушен.</li> <li>• Уверете се, че маркучът за подаване на вода не е прегънат, повреден или извит.</li> <li>• Уверете се, че свързването на маркуча за подаване на вода е правилно.</li> <li>• Уверете се, че филтърът на маркуча за подаване на вода и филтърът на клапана не са запушени. Вижте „Грижа и почистване“.</li> </ul>
<p><b>E20</b> Уредът не източва водата.</p>	<ul style="list-style-type: none"> <li>• Уверете се, че сифонът на мивката не е запушен.</li> <li>• Уверете се, че маркучът за източване не е прегънат или извит.</li> <li>• Уверете се, че филтърът за източване не е запушен. Почистете филтъра при необходимост. Вижте „Грижа и почистване“.</li> <li>• Уверете се, че маркучът за източване е свързан правилно.</li> <li>• Задайте програма за източване, ако сте задали програма без фаза на източване.</li> <li>• Задайте програмата за източване, ако сте задали опция, която завършва с вода във ваничката.</li> </ul>
<p><b>E40</b> Вратата на уреда е отворена или не е затворена правилно.</p>	<ul style="list-style-type: none"> <li>• Уверете се, че вратата е затворена правилно.</li> </ul>
<p><b>E91</b> Вътрешна неизправност. Липсва връзка между електронните компоненти на уреда.</p>	<ul style="list-style-type: none"> <li>• Програмата не завърши правилно или уредът спря прекалено рано. Изключете машината и я включете отново.</li> <li>• Ако кодът за алармата се появи отново, обърнете се към авторизирания сервизен център.</li> </ul>



<p><b>ЕНО</b> Електрозахранването не е стабилно.</p>	<ul style="list-style-type: none"> <li>• Изчакайте, докато електрозахранването се стабилизира.</li> </ul>
--	---

Препоръчваме използването на оригинални резервни части. След проверката включете уреда и натиснете бутон , за да рестартирате програмата.

Ако проблемът продължи, обърнете се към оторизирания сервизен център. Данните, необходими за сервизния

център, са посочени на табелката с данни. Вижте глава „Контролен списък за проверка“.

В случай на неизправности, които не са свързани с предупредителен код, моля, вижте пълната версия на ръководството за потребителя, достъпно в интернет

## Стойности на потребление

### Въведение

-  Отидете на [www.theenergylabel.eu](http://www.theenergylabel.eu) за подробна информация относно етикета за енергиен клас.
-  QR кодът върху етикета за енергийна категория, предоставен с уреда, съдържа уеб връзка, водеща до информация, свързана с функционалността на уреда в базата данни EPREL на ЕС. Запазете етикета за енергийна категория за справка, както и ръководството за потребители и всички други документи, предоставени с уреда.  
Възможно е да потърсите информацията в EPREL, като използвате връзката <https://eprel.ec.europa.eu> и въведете името на модела и продуктовия номер, които се намират върху табелката с данни на уреда. Вижте глава „Описание на продукта“ за местоположението на табелката с данни.

### Легенда

<b>кг</b>	Зареждане на пране.	<b>h:mm</b>	Продължителност на програмата.
<b>kWh</b>	Консумация на енергия.	<b>°C</b>	Температура на прането.
<b>Литри</b>	Разход на вода.	<b>об./мин.</b>	Скорост на центрофугиране.

%	Остатъчна влага в края на цикъла. Колкото по-високи са оборотите на центрофугиране, толкова повече шум ще издава уреда и толкова по-малко остатъчна влага ще бъде налична в края на цикъла.
---	---

**i** Стойностите и продължителността на програмите варират въз основа на различни условия (напр. температура на стаята, температура на водата и налягане, количество заредено пране, захранващ ток) и също при смяна на първоначалните настройки на дадена програма.

**Съгласно Регламент (ЕС)  
№ 2019/2023 на Комисията**

Само пране

Есо 40-60 програма	кг	kWh	Литри	h:mm	%	°C	об./мин. <sup>1)</sup>
Пълно зареждане	8	1.085	60	3:30	50	46	1551
Половин зареждане	4	0.675	45	2:40	50	40	1551
Четвърт зареждане	2	0.375	35	2:40	54	33	1551

1) Максимална скорост на центрофугиране.

Цикъл на пране и сушене

Програма Есо 40-60 и ниво на сухота за прибиране	кг	kWh	Литри	h:mm	%	°C	об./мин. <sup>1)</sup>
Пълно зареждане	4	3.215	68	6:15	0	41	1551
Половин зареждане	2	1.825	48	4:35	0	37	1551

1) Максимална скорост на центрофугиране.

Потребление на енергия в различни режими

Изключено (W)	Готовност (W)	Отложен старт (W)
0.48	0.48	4.00
Времето до режим „Изключване/готовност“ е максимум 15 минути.		

**Обичайни програми – само пране**

 Тези стойности служат само за пример.

Програма	кг	kWh	Литри	h:mm	%	°C	об./мин. <sup>1)</sup>
Памучни тъкани <sup>2)</sup> 90°C	8	1.75	85	3:45	44	85	1600
Памучни тъкани 60°C	8	0.75	80	3:30	44	55	1600
Памучни тъкани <sup>3)</sup> 20°C	8	0.25	80	2:50	44	20	1600
Синтетични дрехи 40°C	3	0.65	75	2:20	35	40	1200
Деликатни тъкани <sup>4)</sup> 30°C	2	0.30	50	0:50	35	30	1200
Вълна 30°C	1.5	0.25	60	1:05	30	30	1200

1) Референтен показател за скоростта на центрофугиране.

2) Подходящ за пране на силно замърсен текстил.

3) Подходящ за пране на леко замърсен памук.

4) Също така, може да се използва като цикъл за бързо изпиране за леко замърсен текстил.

**Обичайни програми – пране и сушене**

 Тези стойности служат само за пример.

Програма	кг	kWh	Литри	h:mm	%	°C	об./мин. <sup>1)</sup>
Синтетични дрехи 40°C	3	2.00	75	4:00	1	40	1200

1) Референтен показател за скоростта на центрофугиране.



157038432-A-462022

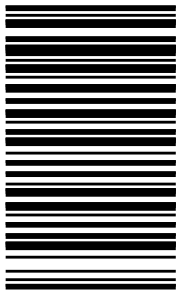

© Inter IKEA Systems B.V. 2022

21552

AA-2283383-3