

# TVÄTTAD

CZ

HU

PL

ET

LV

LT

RU



Design and Quality  
IKEA of Sweden



### ČESKY

Na poslední straně tohoto návodu je uveden úplný seznam určených servisních zástupců pro značku IKEA a příslušná vnitrostátní telefonní čísla.



### MAGYAR

Az IKEA által kijelölt vevőszolgálatok teljes listáját és a kapcsolódó nemzeti telefonszámokat jelen útmutató utolsó oldalán olvashatja.



### POLSKI

Pełny wykaz punktów serwisowych współpracujących z firmą IKEA wraz z numerami telefonów w poszczególnych krajach znajduje się na ostatniej stronie niniejszej instrukcji.



### EESTI

IKEA müügiärgsete teeninduspunktide ja vastavate kohalike telefoninumbrite täieliku loendi leiате selle kasutusjuhendi viimaselt leheküljelt.



### LATVIEŠU

Pilnu IKEA apstiprināto pēcpārdošanas pakalpojumu sniedzēju sarakstu un tālrunu numurus, lūdzu, skatiet šīs rokasgrāmatas pēdējā lappusē.



### **LIETUVIŲ**

Visą „IKEA“ paskirtų aptarnavimo po pardavimo paslaugų teikėjų ir atitinkamų nacionalinių telefonų numerių sąrašą rasite paskutiniame šio vadovo puslapyje.



### **РУССКИЙ**

На последней странице данного руководства указан полный перечень авторизованных сервисных центров IKEA и соответствующие телефонные номера в различных странах.

<b>ČESKY</b>	<b>5</b>
<b>MAGYAR</b>	<b>49</b>
<b>POLSKI</b>	<b>97</b>
<b>EESTI</b>	<b>145</b>
<b>LATVIEŠU</b>	<b>188</b>
<b>LIETUVIŲ</b>	<b>235</b>
<b>РУССКИЙ</b>	<b>280</b>

## Obsah

Bezpečnostní informace	5	Denní používání - Praní a Sušení	30
Bezpečnostní pokyny	8	Denní používání - pouze sušení	31
Popis spotřebiče	10	Vlákna v tkaninách	32
Technické údaje	11	Tipy a rady	32
Kontrolní seznam pro kontrolu	12	Čištění a údržba	35
První použití	13	Odstraňování závad	39
Ovládací panel	14	Údaje o spotřebě	43
Programy	19	Poznámky k ochraně životního prostředí	45
Nastavení	25	ZÁRUKA IKEA - CESKÁ REPUBLIKA	46
Denní používání	25		

Změny vyhrazeny.

## **Bezpečnostní informace**

Tento návod si pečlivě přečtete ještě před instalací spotřebiče a jeho prvním použitím. Výrobce nenes odpovědnost za žádný úraz ani škodu v důsledku nesprávné instalace nebo použití. Návod k použití vždy uchovávejte na bezpečném a přístupném místě pro jeho budoucí použití.

## **Bezpečnost dětí a postižených osob**

### **VAROVÁNÍ!**

Hrozí nebezpečí udušení, úrazu nebo jiných trvalých následků.

- Tento spotřebič smí používat děti starší osmi let nebo osoby se sníženými fyzickými, smyslovými nebo duševními schopnostmi nebo osoby bez patřičných zkušeností a znalostí, pouze pokud tak činí pod dozorem nebo obdrželi instrukce týkající se bezpečného provozu spotřebiče, a pokud rozumí rizikům spojeným s provozem spotřebiče.
- Děti ve věku od tří do osmi let a osoby s rozsáhlým a komplexním postižením bez stálého dozoru držte z dosahu spotřebiče.
- Děti mladší tří let bez stálého dozoru držte z dosahu spotřebiče.

- Nenechte děti hrát si se spotřebičem.
- Všechny obaly uschovejte mimo dosah dětí a řádně je zlikvidujte.
- Prací prostředky uschovejte mimo dosah dětí.
- Jsou-li dvířka spotřebiče otevřená, nedovolte dětem a domácím zvířatům, aby se k němu přibližovaly.
- Je-li spotřebič vybaven dětskou bezpečnostní pojistkou, doporučuje se ji aktivovat.
- Čištění a uživatelskou údržbu spotřebiče by neměly provádět děti bez dozoru.

## **Všeobecné bezpečnostní informace**

- Neměňte technické parametry spotřebiče.
- Spotřebič je určen pro použití v domácnosti a podobná použití, jako jsou:
  - kuchyňky pro zaměstnance v obchodech, kancelářích a jiných pracovních prostředích,
  - pro zákazníky hotelů, motelů, penzionů a jiných ubytovacích zařízení;
  - společné prostory v činžovních domech nebo veřejné prádelny.
- Spotřebič neinstalujte za zamykatelné dveře, posuvné dveře a dveře se závěsem na opačné straně, kde by dvířka spotřebiče nešla zcela otevřít.
- Sítovou zástrčku zapojte do sítové zásuvky až na konci instalace spotřebiče. Po instalaci musí sítová zástrčka zůstat nadále dostupná.
- Větrací otvor umístěný vespod spotřebiče nesmí být zakrytý kobercem, rohoží ani jinou podlahovou krytinou.
- **VAROVÁNÍ:** Spotřebič nesmí být napájen přes externí spínací zařízení, jako je časovač, nebo připojován k okruhu, který je pravidelně zapínán a vypínán jiným nástrojem.

- V místnosti, kde je spotřebič nainstalován, zajistěte správnou ventilaci, která zabrání zpětnému toku nechtěných plynů do místnosti ze spotřebičů spalujících plyn nebo jiná paliva, včetně otevřených topenišť.
- Odvětrávání se nesmí odvádět do kouřovodu určeného k odvádění spalin ze spotřebičů spalujících plyn nebo jiná paliva.
- Hodnota provozního tlaku vody na přívodu musí být mezi 0,5 bar (0,05 MPa) a 10 bar (1,0 MPa).
- Maximální náplň spotřebiče je 8 kg. Nepřekračujte maximální náplň jednotlivých programů (viz kapitola „Programy“).
- Spotřebič musí být připojen k vodovodnímu potrubí pomocí nové soupravy hadic dodané se spotřebičem nebo jiné nové soupravy hadic dodané z autorizovaného servisního střediska.
- Neinstalujte znovu již jednou použitou soupravu hadic.
- Je-li napájecí kabel poškozený, smí ho vyměnit pouze výrobce, autorizované servisní středisko nebo osoby s podobnou příslušnou kvalifikací. Jinak by mohlo dojít k úrazu elektrickým proudem.
- Setřete vlákna nebo zbytky obalu, které se nahromadily kolem spotřebiče.
- Prádlo znečištěné látkami, jako jsou rostlinný nebo minerální olej, aceton, alkohol, benzín, petrolej, odstraňovače skvrn, terpentýn, vosky či odstraňovače vosku, je nutné nejprve vyprat odděleně s velkým množstvím pracího prostředku, a teprve pak sušit v pračce se sušičkou.
- Nepoužívejte spotřebič, pokud je prádlo zašpiněno průmyslovými chemikáliemi.
- Nevyprané prádlo v pračce se sušičkou nesusušte.
- V pračce se sušičkou se nesmějí sušit předměty z pěnové pryže (latexové pěny), koupací čepice, nepromokavé tkaniny,

předměty a oděvy s gumovou vložkou a polštáře s vycpávkami z pěnové pryže.

- Avivážní přípravky nebo podobné prostředky je nutné používat výhradně podle pokynů jejich výrobce.
- Z oděvů vyjměte všechny předměty, které by mohly způsobit vznícení, např. zapalovače nebo zápalky.
- **VAROVÁNÍ:** Pokud zastavíte pračku se sušičkou před koncem sušicího programu, musíte všechno prádlo rychle vyjmout a rozprostřít tak, aby se zbytkové teplo mohlo rozptýlit.
- Závěrečná část sušicího programu probíhá bez ohřevu (ochlazovací cyklus), čímž se dosáhne bezpečné teploty, při které nedojde k poškození prádla.
- K čištění spotřebiče nepoužívejte vysokotlaký proud vody nebo páru.
- Spotřebič čistěte vlhkým hadrem. Používejte pouze neutrální mycí prostředky. Nepoužívejte prostředky s drsnými částicemi, drátěnky, rozpouštědla nebo kovové předměty.
- Před prováděním jakékoli údržby spotřebič vždy vypněte a vytáhněte síťovou zástrčku z elektrické zásuvky.

## Bezpečnostní pokyny

### Instalace

- i** Instalace musí odpovídat příslušným vnitrostátním předpisům a normám.
- Řiďte se pokyny k instalaci dodanými spolu s tímto spotřebičem.
- Z důvodu bezpečnosti spotřebič nepoužívejte, dokud není nainstalován do vestavné konstrukce.
- Neinstalujte nebo nepoužívejte spotřebič tam, kde může teplota klesnout pod 0 °C nebo kde je vystaven povětrnostním podmínkám.
- Při stěhování spotřebič vždy udržujte ve svislé poloze.
- Zkontrolujte, zda mezi spotřebičem a podlahou může proudit vzduch.
- Odstraňte všechny obaly nebo přepravní šrouby.
- Podlaha, na níž má být spotřebič umístěn, musí být plochá, stabilní, žáruvzdorná a čistá.
- Přepravní šrouby uchovejte na bezpečném místě. Bude-li se spotřebič v budoucnu přesouvat, pomocí těchto šroubů se musí zajistit buben, aby nedošlo k poškození vnitřních součástí.
- Při přemístování spotřebiče buďte vždy opatrní, protože je těžký. Vždy používejte ochranné rukavice a uzavřenou obuv.
- Poškozený spotřebič neinstalujte ani nepoužívejte.
- Spotřebič neinstalujte tam, kde nelze dvířka spotřebiče plně otevřít.



- Nastavte nožičky tak, aby mezi spotřebičem a podlahou byl požadovaný prostor.
- Když spotřebič umístíte na konečné místo, pomocí vodováhy zkontrolujte, zda je správně vyrovnan. Jestliže ne, seříďte nožičky podle potřeby.

## Připojení k elektrické síti



**VAROVÁNÍ!** Hrozí nebezpečí požáru nebo úrazu elektrickým proudem.

- Spotřebič musí být uzemněn.
- Vždy používejte správně instalovanou síťovou zásuvku s ochranou proti úrazu elektrickým proudem.
- Nepoužívejte rozbočovací zástrčky ani prodlužovací kabely.
- Neodpojujte spotřebič ze zásuvky tahem za kabel. Vždy tahejte za zástrčku.
- Nedotýkejte se napájecího kabelu či síťové zástrčky mokřými rukama.

## Přípojka vody

- Teplota vody nesmí překročit 25 °C.
- Dbejte na to, abyste vodní hadice nepoškodili.
- Před připojením spotřebiče k novým hadicím nebo k hadicím, které nebyly dlouho používány, nebo tam, kde byly prováděny opravy či instalována nová zařízení (vodoměry apod.), nechte vodu na několik minut odtéct, dokud nebude čistá.
- Ujistěte se, že při prvním použití spotřebiče ani po něm nedošlo k viditelnému úniku vody.
- Pokud jsou přívodní hadice příliš krátké, nenastavujte je ani nepoužívejte prodlužovací hadice. Požádejte autorizované servisní středisko o výměnu přívodní hadice.
- Po odstranění obalu může z vypouštěcí hadice vytékat voda. Je to z důvodu testování spotřebiče pomocí vody ve výrobním závodě.
- Vypouštěcí hadici lze prodloužit maximálně o 400 cm. V případě

prodloužení hadice nebo ostatních hadic kontaktujte autorizované servisní středisko.

- Po instalaci musí zůstat kohoutek nadále dostupný.

## Použití spotřebiče



**VAROVÁNÍ!** Hrozí nebezpečí poranění, zásahu elektrickým proudem, požáru nebo poškození spotřebiče.

- Do spotřebiče, do jeho blízkosti nebo na spotřebič neumísťujte hořlavé předměty nebo předměty nasáklé hořlavinami.
- V průběhu programu se nedotýkejte skla dvířek. Sklo může být horké.
- Nesušte poškozené kusy oblečení (natržené, roztržené), které obsahují vycpávky nebo výplně.
- Pokud jste vyprali prádlo s pomocí odstraňovače skvrn, před spuštěním sušicího cyklu proveďte dodatečný cyklus máchání.
- Ujistěte se, že se v prádle nenachází žádné kovové předměty.
- Sušte pouze tkaniny vhodné pro sušení ve spotřebiči. Dodržujte pokyny pro praní na etiketách oděvů.
- Na otevřená dvířka spotřebiče si nesedejte ani nestoupejte.
- Promočené oděvy ve spotřebiči nesušte.
- Zabraňte kontaktu horkých předmětů s plastovými částmi spotřebiče.
- Před nastavením sušicího programu odstraňte dávkovací kuličku pracího prostředku (pokud ji používáte).
- Nepoužívejte dávkovací kuličku pracího prostředku při nepřetržitém programu.

## Servis

- Je-li nutná oprava spotřebiče, obraťte se na autorizované servisní středisko. Používejte pouze originální náhradní díly.
- Upozorňujeme, že opravy svépomocí a neprofesionální opravy mohou mít bezpečnostní následky a mohou zneplatnit záruku.

- Následující náhradní díly budou k dispozici 10 let po ukončení výroby tohoto modelu: motor a kartáče motoru, převodovka mezi motorem a bubnem, čerpadla, tlumiče a pružiny, prací buben, ložisková hvězdice bubnu a příslušná kuličková ložiska, topná tělesa a topné články, včetně tepelných čerpadel, potrubí a příslušného vybavení včetně hadic, ventilů, filtrů a systémů proti únikům vody, obvodové desky, elektronické displeje, tlakové spínače, termostaty a snímače, software a firmware včetně resetovacího softwaru, dvířka, dveřní závěs a těsnění, ostatní těsnění, sestava zámku dvířek, plastové periferie jako např. dávkovače pracích prostředků. Upozorňujeme, že některé z těchto náhradních dílů jsou dostupné pouze profesionálním opravářům a že ne všechny díly jsou vhodné pro všechny modely.
- Pokud jde o žárovku (žárovky) v tomto spotřebiči a samostatně prodávané

náhradní žárovky: Tyto žárovky jsou navrženy tak, aby odolaly extrémním fyzickým podmínkám v domácích spotřebičích, ať už jde o teplotu, vibrace či vlhkost, nebo jsou určeny k signalizaci informací o provozním stavu spotřebiče. Nejsou určeny k použití v jiných spotřebičích a nejsou vhodné k osvětlení místností v domácnosti.

### Likvidace

- Odpojte spotřebič od elektrické sítě a přívodu vody.
- Odřízněte síťový kabel v blízkosti spotřebiče a zlikvidujte jej.
- Odstraňte dveřní západku, abyste zabránili uvěznění dětí a domácích zvířat v bubnu.
- Spotřebič zlikvidujte v souladu s místními předpisy pro likvidaci elektrického a elektronického odpadu (WEEE).

## Popis spotřebiče

### Přehled spotřebiče

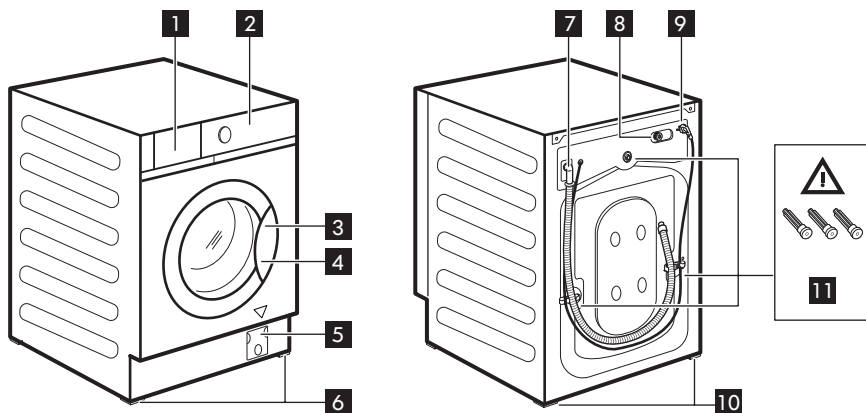

**1** Zásuvka dávkovače pracího prostředku

**2** Ovládací panel

- 3 Držadlo dveří
- 4 Typový štítek
- 5 Filtr vypouštěcího čerpadla
- 6 Přední nožičky pro vyrovnání spotřebiče
- 7 Vypouštěcí hadice
- 8 Připojení přívodní hadice
- 9 Napájecí kabel
- 10 Zadní nožičky pro vyrovnání spotřebiče
- 11 Převravní šrouby

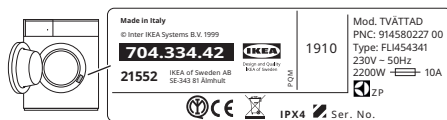

**VAROVÁNÍ!** Před použitím spotřebiče se ujistěte, že jsou všechny přepravní šrouby **11** odstraněny.

### Umístění typového štítku **4**

Údaje na následujícím nákresu jsou pouze orientační. Zkontrolujte typový štítek vašeho spotřebiče.

## Technické údaje

Rozměry	Šířka / Výška / Celková hloubka	59.6 cm / 81.9 cm / 55.3 cm
Připojení k elektrické síti	Napětí Celkový výkon Pojistka Frekvence	230 V 2 000 W 10 A 50 Hz
Úroveň ochrany proti průniku pevných částic a vlhkosti, kterou zajišťuje ochranný kryt s výjimkou míst, kde není nízkonapěťové vybavení chráněno proti vlhkosti.		IPX4
Přívod vody <sup>1)</sup>		Studená voda
Tlak přívodu vody	Minimální Maximální	0,5 baru (0,05 MPa) 10 barů (1,0 MPa)
Maximální náplň pro praní	Bavlna	8 kg
Maximální náplň pro sušení	Bavlna Syntetika	4 kg 3 kg
Rychlost odstředování	Maximální rychlost odstředování	

1) Přívodní hadici připojte ke kohoutku se 3/4" závitem.

### Připojení k elektrické síti

Na konci instalace spotřebiče můžete zapojit síťovou zástrčku do síťové zásuvky.

Typový štítek a část „Technické údaje“ stanovují potřebné elektrické parametry. Ujistěte se, že jsou kompatibilní s napájením ze sítě.

Ověřte si, zda váš domácí elektrický rozvod unese maximální požadované zatížení i případné další současně zapnuté domácí elektrospotřebiče.

### Spotřebič zapojte na zásuvku s uzemněním.

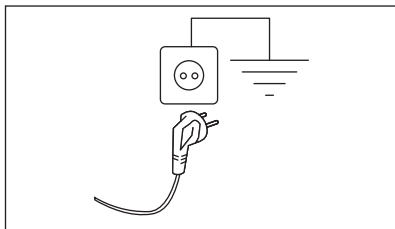

Napájecí kabel musí být po instalaci spotřebiče snadno přístupný.

V případě jakýchkoliv elektrikářských prací potřebných k instalaci tohoto spotřebiče se obraťte na naše autorizované servisní středisko.

Výrobce odmítá veškerou odpovědnost za možné poškození zdraví nebo za škody na majetku, k nimž došlo v důsledku nedodržení výše uvedených pokynů.

## Kontrolní seznam pro kontrolu

**⚠ VAROVÁNÍ!** Viz kapitoly o bezpečnosti.

Před použitím spotřebiče se řiďte kontrolním seznamem pro kontrolu.

Témata	Pokud je odpověď ANO <input checked="" type="checkbox"/> , není zapotřebí žádné opatření	Pokud je odpověď NE,
Spotřebič je vestavován do nábytku podle pokynů k montáži. NEJEDNÁ se o volně stojící spotřebič.	<input type="checkbox"/>	Dle potřeby ho nainstalujte do nábytku. Viz pokyny k montáži.
Otevřete a zavřete zásuvku dávkovače pracího prostředku: nepřekáží si s nábytkem.	<input type="checkbox"/>	Viz část „Plnění pracího prostředku a přísad“.
Vypouštěcí hadice správně zapojená k odpadu.	<input type="checkbox"/>	Viz popis připojení hadic v pokynech k montáži.

Témata	Pokud je odpověď ANO <input checked="" type="checkbox"/> , není zapotřebí žádné opatření	Pokud je odpověď NE,
Kolem připojení hadice neuniká voda.	<input type="checkbox"/>	Viz varování ohledně připojení vody v pokynech k montáži.
Spotřebič je připojen k uzemněné zásuvce.	<input type="checkbox"/>	Viz část „Elektrické připojení“.
Spotřebič je stabilní a řádně vyrovnaný.	<input type="checkbox"/>	Viz část „Instalace“.
Hadice a napájecí kabel nejsou zohýbané.	<input type="checkbox"/>	Viz část „Elektrické připojení“ a „Připojení vody“.
Pod spotřebičem není koberec.	<input type="checkbox"/>	Odstraňte koberec.

**i** Zapište si název modelu, číslo zboží a sériové číslo výrobku a na tuto stránku přiložte svou účtenku.

Model (Mod.): .....  
 Číslo zboží (Č. zb.): .....  
 Sériové číslo (Ser. No.): .....





Art. No.      Mod.

Made in Italy © Inzer IKEA Systems B.V. 1999 <b>704.334.42</b> 21552 <small>IKEA of Sweden AB SE-343 81 Almhult</small>	 <small>Design and innovation</small>	1910 <small>IPX4</small>	Mod. TVÄTTAD PNC: 914580227 00 Type: FL1454341 230V ~ 50Hz 2200W → 10A 5 ZP
---	---	-----------------------------	--

Ser. No.

## První použití

- i** Při instalaci nebo před prvním použitím můžete zaznamenat přítomnost vody ve spotřebiči. Jedná se o zbytky vody, která zůstala ve spotřebiči po zkoušce plné funkčnosti ve výrobním závodě, která se provádí proto, aby spotřebič byl dodán zákazníkům v dokonale funkčním stavu a nebyly u něj důvody k obavám.
- Ujistěte se, že je k dispozici elektrické napájení a vodovodní kohoutek je otevřený.

- Nalijte dva litry vody do přihrádky pro prací prostředek označené . Zapnete tak vypouštěcí systém.
- Nalijte menší množství pracího prostředku do přihrádky označené .
- Nastavte a spusťte program pro bavlnu na nejvyšší teplotu bez prádla v bubnu. Tímto postupem odstraníte všechny možné nečistoty z bubnu a vany spotřebiče.





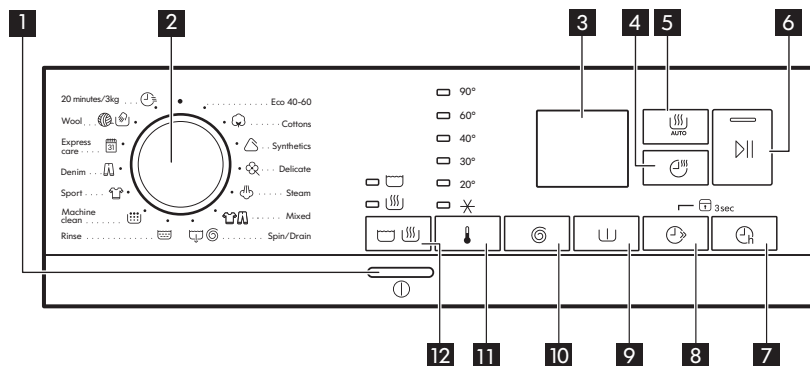



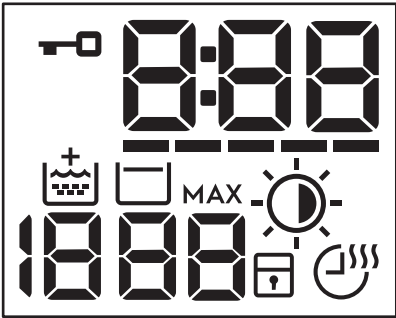

## Ovládací panel











### Popis ovládacího panelu















Možnosti/funkce nejsou dostupné se všemi pracovními programy. Zkontrolujte kompatibilitu mezi možnostmi/funkcemi a pracovními programy v „Tabulce programů“. Možnosti/funkce se mohou navzájem vylučovat a spotřebič vám v takovém případě nedovolí současně nastavit nekompatibilní možnosti/funkce.









<p><b>1</b></p>	<p>ⓘ Tlačítko Zap/Vyp</p>	<p>Stisknutím tohoto tlačítka na několik sekund zapnete nebo vypnete spotřebič. Při zapínání a vypínání spotřebiče zazní dvě různé melodie. Funkce pohotovostního režimu po několika minutách automaticky vypne spotřebič, aby snížila spotřebu energie. Znovu zapnete spotřebič stisknutím tohoto tlačítka. Další podrobnosti viz odstavec „Pohotovostní režim“ v kapitole „Denní používání“.</p>
<p><b>2</b></p>	<p>Volič programů</p>	<p>Otočte knoflíkem voliče na požadovaný program.</p>

<p>3</p>	<p>Displej</p>	
		<ul style="list-style-type: none"> <li>•  Kontrolka zablokování dvířek:             <ul style="list-style-type: none"> <li>- Kontrolka svítí: dvířka nelze otevřít. Spotřebič je v provozu nebo se zastavil s vodou v bubnu.</li> <li>- Kontrolka nesvítí: dvířka lze otevřít. Program skončil nebo je vypuštěná voda.</li> </ul> </li> <li>•  Digitální kontrolka může zobrazovat: polohu resetu (— — —); délku programu (např. 2:40) prací nebo sušící program); čas odkladu (např. 2h); konec programu (0:00); výstražný kód (např. E20); indikátor chyby (— — —).</li> <li>• Kontrolka FlexTime -----.</li> <li>• Kontrolka extra máchání .</li> <li>• Kontrolka rychlosti odstředování 1888.              — — — Ukazatel Bez odstředování. Fáze odstředování je vypnutá.</li> <li>• Kontrolka zastavení máchání .</li> <li>• <b>MAX</b> Po detekci AutoAdjust System bliká, když náplň přesáhne maximální stanovenou náplň vybraného programu. Viz odstavec „Detekce náplně AutoAdjust System“.</li> <li>• Kontrolka Automatické sušení : suché k žehlení ; suché do skříně ; extra suché .</li> <li>• Kontrolka dětské bezpečnostní pojistky .</li> <li>• Časované sušení a kontrolka programu Non-Stop .</li> </ul>

<p>4</p>	 <p>Dotykové tlačítko Časované sušení</p>	<p>Stisknutím tohoto tlačítka nastavíte dobu, která vyhovuje sušeným tkaninám (viz tabulka „Časované sušení“). Na displeji se zobrazí nastavená hodnota. S každým stisknutím tohoto tlačítka se doba prodlouží o pět minut.</p> <p> Některé hodnoty času nelze nastavit pro různé druhy tkanin.</p>
<p>5</p>	 <p>Dotykové tlačítko Automatické sušení</p>	<p>Stisknutím tohoto tlačítka nastavíte jeden ze tří automatických stupňů sušení doporučených spotřebičem. Na displeji se zobrazí příslušný ukazatel suchosti:</p> <ul style="list-style-type: none"> <li>•  <b>K žehlení:</b> prádlo k žehlení.</li> <li>•  <b>K uložení:</b> prádlo k uložení do skříně.</li> <li>•  <b>Extra suché:</b> prádlo k úplnému usušení.</li> </ul> <p> Některé automatické stupně nelze nastavit pro každý typ tkaniny.</p>
<p>6</p>	 <p>Dotykové tlačítko Start/Pauza</p>	<p>Pomocí tohoto tlačítka spustíte nebo pozastavíte vybraný prací program.</p>
<p>7</p>	 <p>Dotykové tlačítko Odložený start</p>	<p>Díky této možnosti můžete odložit spuštění programu na příhodnější čas. Opakovaným stisknutím tlačítka nastavíte požadovanou prodlevu. Čas se zvyšuje v krocích po 1 hodině až do 20 hodin.</p>
<p>8</p>	 <p>Dotykové tlačítko FlexTime</p>	<p>Tato možnost zkracuje délku programu v závislosti na velikosti náplně a stupni zašpinění. Když nastavíte prací program, na displeji se zobrazí jeho výchozí délka a čárky -----.</p> <p>Klepnutím na toto tlačítko zkrátíte délku programu podle vašich potřeb. Na displeji se zobrazí nová délka programu a počet čárek se bude odpovídajícím způsobem snižovat:</p> <ul style="list-style-type: none"> <li>----- vhodný pro plnou náplň normálně zašpiněného prádla.</li> <li>---- krátký program pro plnou náplň mírně zašpiněného prádla.</li> <li>--- velmi krátký program pro menší náplň mírně zašpiněného prádla (doporučuje se maximálně poloviční náplň).</li> <li>- nejkratší program k osvěžení malého množství prádla.</li> </ul>
	<p>Dotykové tlačítko FlexTime a parní program</p>	<p>Při nastavení parního programu lze pomocí tohoto tlačítka zvolit ze tří úrovní páry a podle toho se zkrátí délka programu:</p> <ul style="list-style-type: none"> <li>• ---- : maximální.</li> <li>• -- : středně velké.</li> <li>• - : minimální.</li> </ul>



	<p>Trvalá možnost Dětská bezpečnostní pojistka  3s</p>	<p>Stisknutím a podržením tohoto tlačítka  3 sekundy nastavte možnost Dětská bezpečnostní pojistka  3s. Tato možnost brání dětem, aby si hrály s ovládacím panelem: všechny ovládací prvky jsou vypnuty. Tuto možnost vypnete stisknutím a podržením tohoto tlačítka 3 sekundy.</p>
<p><b>9</b></p>	<p> Dotykové tlačítko Předpírka</p>	<p>Tato možnost přidává před fázi praní fázi předpírky při 30 °C. Tato funkce se doporučuje u silně zašpiněného prádla, zejména pokud obsahuje písek, prach, bahno nebo jiné pevné částice.</p>
	<p>Trvalé extra máchání </p>	<p>S touto funkcí můžete trvale zapnout přidavné máchání při volbě nového programu. Tuto možnost <b>zapnete či vypnete</b> stisknutím a podržením tlačítka  3 sekundy, dokud se na displeji nezobrazí nebo nepřestane zobrazovat kontrolka .</p> <p>Když je tato možnost zapnutá, spotřebič po vypnutí nebo změně/resetování programu nastaví tuto možnost jako výchozí.</p> <p> Tato funkce prodlouží délku programu.</p>
<p><b>10</b></p>	<p> Dotykové tlačítko odstředění a dalších funkcí</p>	<p>Když nastavíte program, spotřebič automaticky nastaví maximální povolenou rychlost odstředování s výjimkou programu Denim. Pomocí této možnosti můžete snížit výchozí rychlost odstředování.</p> <p>Opakované stisknutí tohoto tlačítka:</p> <ul style="list-style-type: none"> <li>• <b>snížení rychlosti odstředování.</b> Na displeji se zobrazí pouze rychlosti odstředování dostupné se zvoleným programem.</li> <li>• <b>Dodatečné možnosti odstředování <b>Bez odstředění</b> – – –.</b> Nastavením této funkce vypnete všechny fáze odstředování. Spotřebič provede pouze vypouštěcí fázi zvoleného pracovního programu. Tuto funkci nastavte u velmi jemných tkanin. Fáze máchání u některých pracovních programů spotřebuje více vody</li> <li>• <b>Aktivujte možnost <b>Zastavení máchání</b></b> .</li> </ul> <p>Konečné odstředění se neprovede. Nedojde k vypuštění vody z posledního máchání, aby se prádlo nezmačkalo. Prací program skončí s vodou v bubnu.</p> <p>Na displeji se zobrazí kontrolka . Dvířka zůstanou zablokováná a buben se pravidelně otáčí, aby se snížilo zmačkání prádla. Před odblokováním dvířek je nutné vypustit vodu.</p> <p>Pokud stisknete tlačítko , spotřebič provede odstředovací fázi a vypustí vodu.</p> <p> Spotřebič automaticky vypustí vodu přibližně po 18 hodinách.</p>

<p><b>11</b></p>	<p> Dotykové tlačítko Teplota</p>	<p>Po zvolení pracího programu spotřebič automaticky navrhne výchozí teplotu. Pomocí této možnosti můžete změnit teplotu. Rozsvítí se ukazatel nastavené teploty. Kontrolka  = studená voda.</p>
<p><b>12</b></p>	<p>  Dotykové tlačítko Režim</p>	<p>Prostřednictvím tohoto tlačítka může program vykonat:</p> <ul style="list-style-type: none"> <li>• <b>Pouze praní:</b> Svítí kontrolka  (výchozí režim).</li> <li>• <b>Praní a sušení:</b> Svítí kontrolky  a .</li> <li>• <b>Pouze sušení:</b> Svítí kontrolka .</li> </ul>

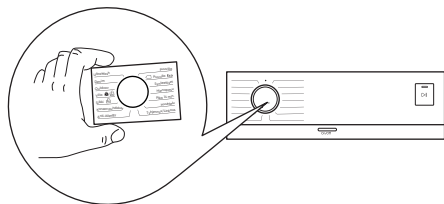

### Vícejazyčné štítky













Se spotřebičem jsou dodávány lepicí štítky v různých jazycích. Požadovaný štítek lze nalepit kolem voliče programů.

## Programy

Tabulka programů

Program Výchozí teplota Teplotní rozsah	Referenční rychlost od- středování Rozsah ot- áček odstře- dění (ot./min.)	Max. ná- plň	Popis programu (Typ náplně a stupeň zašpinění)
Eco 40-60 (režim Pouze praní) 40 °C <sup>1)</sup>	1600 ot./ min. 1600 ot./ min. – 400 ot./min.	8 kg	<b>Bílá bavlna a bavlna s trvalými barvami.</b> Nor- málně zašpiněné prádlo.
Eco 40-60 + stu- peň Sušení k uložení (režim Praní a sušení) 40 °C <sup>2)</sup> 60–30 °C	1600 ot./ min. 1600 ot./ min. – 400 ot./min.	4 kg	
Eco 40-60 + stu- peň Sušení k uložení (režim Pouze sušení)	-	4 kg	<b>Bílá bavlna a bavlna s trvalými barvami.</b>
 Cottons 40 °C 90 °C – studená	1600 ot./ min. (1600 – 400)	8 kg	<b>Bílá a barevná bavlna.</b> Normálně a velmi zašpi- něné.
 Synthetic 40 °C 60 °C – studená	1200 ot./ min. (1200 – 400)	3 kg	<b>Prádlo ze syntetických nebo směsových tkanin.</b> Normálně zašpiněné prádlo.
 Delicates 30 °C 40 °C – studená	1200 ot./ min. (1200 – 400)	2 kg	<b>Prádlo z jemných tkanin jako akryl, viskóza a směsové tkaniny vyžadující šetrnější praní.</b> Pro normálně a lehce zašpiněné prádlo.

Program Výchozí teplota Teplotní rozsah	Referenční rychlost odstředování Rozsah otáček odstředění (ot./min.)	Max. náplň	Popis programu (Typ náplně a stupeň zašpinění)
 Steam	-	1 kg	Parní program pro <b>bavlněné a syntetické prádlo</b> . Tento program odstraní z prádla nepříjemné pachy. <sup>3)</sup>
 Mixed 30 °C 40 °C – studená	1200 ot./min. (1200 – 400)	3 kg	<b>Syntetické a směšové tkaniny.</b> Normálně zašpiněné prádlo.
 Spin/Drain	1600 ot./min. (1600 – 400)	8 kg	<b>Veškeré tkaniny s výjimkou vlněných a jemných tkanin.</b> Odstředění prádla a vypuštění vody z bubnu.
 Rinse	1600 ot./min. (1600 – 400)	8 kg	<b>Veškeré tkaniny s výjimkou vlněných a velmi jemných tkanin.</b> Program pro máchání a odstředění prádla. Výchozí rychlost odstředování je ta, která se používá u programů pro bavlněné prádlo. Snižte rychlost odstředování podle typu prádla. V případě potřeby nastavením funkce Extra máchání přidejte máchání. Při nízké rychlosti odstředování spotřebič provede šetrné máchání a krátké odstředění.
 Machine Clean 60 °C	1200 ot./min. (1200 – 400)	-	Program údržby s horkou vodou, který slouží k vyčištění a osvěžení bubnu a k odstranění nečistot, které mohou způsobovat zápach. Nejlepších výsledků dosáhnete, spustíte-li tento program jednou měsíčně. Před spuštěním tohoto programu vyjměte z bubnu všechny předměty. V komoře dávkovače pracího prostředku pro fázi PRANÍ nastavte klapku do horní polohy. Do komory pro fázi praní nalijte nebo nasypete chlorové bělidlo nebo čisticí prostředek pro pračky. <b>NEPOUŽÍVEJTE</b> oba prostředky dohromady.   Po čištění bubnu spustte další máchací program s prázdným bubnem a bez pracího prostředku, aby se odstranily veškeré zbytky bělidla.

Program Výchozí teplota Teplotní rozsah	Referenční rychlost odstředování Rozsah otáček odstředění (ot./min.)	Max. náplň	Popis programu (Typ náplně a stupeň zašpinění)
 Sport 30 °C 40 °C – studená	1200 ot./min. (1200 – 400)	3 kg	<b>Syntetické sportovní prádlo.</b> Tento program je navržen k šetrnému praní moderního venkovního sportovního oblečení a je rovněž vhodný pro sportovní prádlo do tělocvičen, na kolo, pro jogging a podobné.
 Denim 30 °C 40 °C – studená	800 ot./min. (1200 – 400)	3 kg	<b>Speciální program pro džínové oděvy s šetrnou prací fází pro minimalizaci blednutí barev a ulpívání skvrn.</b> K zajištění lepší péče o prádlo se doporučuje menší náplň.
 Express care 40 °C 60 °C – studená	1200 ot./min. (1200 – 400)	3 kg	<b>Bavlna a směšové tkaniny.</b> Lehce zašpiněné prádlo. Optimální výsledky praní a dokonalá péče o tkaniny za krátkou dobu pro vaše každodenní prádlo.
 Wool 40 °C 40 °C – studená	1200 ot./min. (1200 – 400)	1.5 kg	<b>Vlna vhodná k praní v pračce, ručně prané vlněné prádlo a ostatní prádlo</b> označené symbolem ručního praní. <sup>4)</sup>
 20 minutes/3kg 30 °C 40–30 °C	1200 ot./min. (1200 – 400)	3 kg	Velmi krátký program pro <b>lehce zašpiněné bavlněné a syntetické prádlo</b> nebo prádlo, které bylo nošeno pouze jednou.

1) **Podle nařízení Komise EU č. 2019/2023.** Tento program při výchozí teplotě a rychlosti odstředování, pouze v režimu praní, se jmenovitou kapacitou 8 kg dokáže vyprat běžně zašpiněné bavlněné prádlo doporučené k praní při 40 °C nebo 60 °C společně v rámci stejného programu.



Informace ohledně teploty dosažené v prádle, délky programu a dalších údajů se dozvíte v části „Údaje o spotřebě“.





















Nejúčinnější programy ve smyslu spotřeby energie jsou obecně takové programy, které probíhají při nižších teplotách a trvají déle.

2) **Podle nařízení Komise EU č. 2019/2023.** Tento program při výchozí teplotě a rychlosti odstředování, v režimu praní a sušení, se jmenovitou kapacitou 4 kg a se stupněm suchosti K uložení dokáže v rámci pracího a sušícího cyklu vyprat běžně zašpiněné bavlněné prádlo doporučené k praní při 40 °C nebo 60 °C společně v rámci stejného programu a následně jej usušit, kdy lze prádlo poté okamžitě uložit do skříně.





3) Pára neodstraňuje zvířecí pachy.

4) Během tohoto programu se buben otáčí pomalu a praní je tak k prádlu šetrné. Může se zdát, že buben se neotáčí nebo že se neotáčí správně, ale to je u tohoto programu běžný jev.

Kompatibilita funkcí programů

Program			 <b>Bez od- středění</b>					
Eco 40-60	■	■	■	■	■	■	■	■
	■	■	■	■	■	■	■	■
	■	■	■	■	■	■	■	■
	■	■	■		■		■	■
						■	■	
	■	■	■	■	■	■	■	■
	■		■				■	
	■	■	■		■		■	
	■		■				■	■
	■	■	■	■	■		■	
	■	■	■		■		■	■
	■	■	■	■	■		■	
	■	■	■				■	■
	■		■				■	

Vhodné prací prostředky pro každý program

Program	Univerzální práškový prací prostředek <sup>1)</sup>	Univerzální tekutý prací prostředek	Tekutý prací prostředek na barevné prádlo	Pro jemné vlněné prádlo	Speciální
Eco 40-60	▲	▲	▲	--	--
	▲	▲	▲	--	--
	▲	▲	▲	--	--
	--	--	--	▲	▲
	--	▲	▲	--	--
	--	▲	▲	--	▲

Program	Univerzální práškový prací prostředek <sup>1)</sup>	Univerzální tekutý prací prostředek	Tekutý prací prostředek na barevné prádlo	Pro jemné vlněné prádlo	Speciální
	--	--	▲	▲	▲
	--	▲	▲	--	--
	--	--	--	▲	▲
	--	▲	▲	--	--

1) Při teplotě vyšší než 60 °C se doporučuje používat práškový prací prostředek.

▲ = Doporučeno

-- = Nedoporučeno

### Automatické sušení

Stupeň suchosti	Druh tkaniny	Náplň
<b>Extra suchá</b> Pro savé materiály jako ručníky	<b>Bavlna a len</b> (koupací pláště, osušky atd.)	až do 4 kg
	<b>Džínové oblečení</b>	až do 3 kg
<b>K uložení</b> Pro prádlo k uložení	<b>Bavlna a len</b> (koupací pláště, osušky atd.)	až do 4 kg
	<b>Syntetické a směšové tkaniny</b> (svetry, blůzy, spodní prádlo, ložní prádlo a povlečení)	až do 3 kg
	<b>Jemné tkaniny</b> (akryl, viskóza a jemné směšové tkaniny)	až do 2 kg
	<b>Vlněné prádlo</b> (vlněné svetry)	až do 1 kg
	<b>Džínové oblečení</b>	až do 3 kg
<b>K žehlení</b> Vhodné pro žehlení	<b>Bavlna a len</b> (prostěradla, ubrusy, košile atd.)	až do 4 kg

Časované sušení

Stupeň suchosti	Druh tkaniny	Náplň (kg)	Rychlost odstřeďování (ot./min.)	Doporučená délka (min)
<b>Extra suchá</b> Pro savé materiály jako ručníky	<b>Bavlna a len</b> (koupací pláště, osušky atd.)	4	1600	170 - 190
		2	1600	110 - 120
		1	1600	65 - 75
	<b>Džínové oblečení</b>	3	1200	165 - 175
		1	1200	75 - 85
<b>K uložení</b> Pro prádlo k uložení	<b>Bavlna a len</b> (koupací pláště, osušky atd.)	4	1600	160 - 180
		2	1600	100 - 110
		1	1600	55 - 65
	<b>Syntetické a směšové tkaniny</b> (svetry, blůzy, spodní prádlo, ložní prádlo a povlečení)	3	1200	135 - 150
		1	1200	45 - 55
	<b>Jemné prádlo</b> (akryl, viskóza a jemné směšové tkaniny)	2	1200	155 - 165
		1	1200	95 - 105
	<b>Vlna</b> (vlněné svetry)	1	1200	80 - 100
	<b>Džínové oblečení</b>	3	1200	155 - 165
		1	1200	65 - 75
<b>K žehlení</b> Vhodné pro žehlení	<b>Bavlna a len</b> (prostěradla, ubrusy, košile atd.)	4	1600	110 - 125
		2	1600	65 - 75
		1	1600	40 - 50





## Nastavení

### Zvuková signalizace

Tento spotřebič je vybaven různou zvukovou signalizací, která zazní, když:

- Zapnete spotřebič (speciální krátká znělka).
- Vypnete spotřebič (speciální krátká znělka).
- Stisknete tlačítka (zvuk cvaknutí).
- Provedete neplatnou volbu (tři krátké zvuky).
- Program je dokončen (cca dvouminutový sled zvuků).

- Spotřebič má poruchu (cca pětiminutový sled krátkých zvuků).

Chcete-li **zapnout či vypnout** zvukovou signalizaci při dokončení programu, stiskněte současně na dvě sekundy tlačítka  a . Na displeji se zobrazí Zap nebo Vyp.

-  Když zvukovou signalizaci vypnete, bude stále funkční v případě poruchy spotřebiče.



## Denní používání

-  **VAROVÁNÍ!** Viz kapitoly o bezpečnosti.

### Zapnutí spotřebiče

1. Zasuňte zástrčku do zásuvky.
2. Otevřete vodovodní kohoutek.
3. Stisknutím tlačítka Zapnuto/Vypnuto  na pár sekund zapnete spotřebič. Zazní krátký zvukový signál.

### Nastavení programu

1. Pootočte voličem programů na volbu požadovaného pracovního programu. Kontrolka tlačítka Režim Praní svítí. Ukazatel tlačítka Start/Pauza  bliká. Na displeji se zobrazí délka programu.
  2. Změnu teploty nebo rychlosti odstředování provedete stisknutím příslušných tlačítek.
  3. V případě potřeby nastavte jednu či více funkcí stisknutím příslušných tlačítek. Rozsvítí se příslušné kontrolky.
-  V případě, že určitá volba **není možná**, zazní zvukový signál a na displeji se zobrazí — — —.

1. Otevřete dvířka spotřebiče.
2. Před vložením do spotřebiče vyprázdněte kapsy a prádlo rozložte.
3. Vložte prádlo do bubny kus po kuse. Nepřekračujte maximální doporučenou náplň každého programu.
4. Dvířka dobře zavřete.

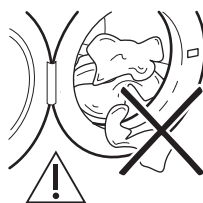

Ujistěte se, že mezi těsněním a dvířky nezůstane žádné prádlo, aby nedošlo k úniku vody a poškození prádla.

-  **VAROVÁNÍ!** Praním tkanin, které jsou silně znečištěné olejem nebo tukem, by se mohly poškodit pryžové součásti pračky.

## Vkládání prádla

## Plnění pracího prostředku a přísad

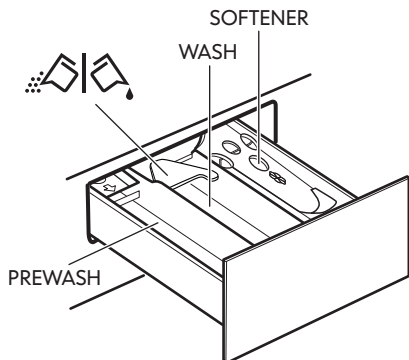

**PREWASH** – Příhrádka pro fázi předpírky, pro program namáčení nebo pro odstraňovač skvrn. Prací prostředek pro předpírku a namáčení se přidává na začátku pracího programu.

**WASH** – Příhrádka pro fázi praní.

**SOFTENER** – Příhrádka na aviváž a další tekuté přísady (škrob).

**MAX** – Značka maximálního množství pro tekuté přísady.

– Klapka pro práškový nebo tekutý prací prostředek.

- i** Dodržujte doporučení výrobce ohledně množství použitého pracího prostředku a nikdy nepřekračujte značku **MAX** na zásuvce dávkovače pracího prostředku. Podrobnější informace o odměření správného množství pracího prostředku viz část „Stupně tvrdosti vody“. Všechny přísady, jako aviváž či škrob, se musí nalít do příhrádky před spuštěním pracího programu.

- i** V případě potřeby po pracím programu odstraňte zbytky pracího prostředku ze zásuvky dávkovače pracího prostředku.

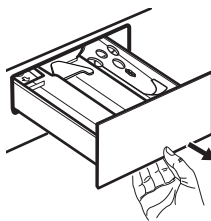

Vytáhněte zásuvku dávkovače pracího prostředku až na doraz.

Nalijte/nasypte prací prostředek do příhrádky pro praní **WASH** nebo do příslušné příhrádky, pokud to vyžaduje zvolený program/funkce.

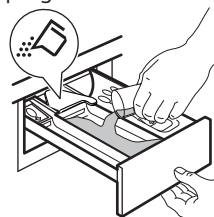

**Pro práškový prací prostředek: klapka otočená nahoru.**

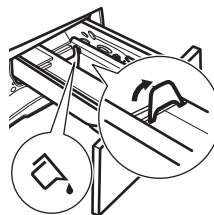

**Pro tekutý prací prostředek: klapka otočená dolů.**

S klapkou v poloze pro tekutý prací prostředek:

- Nepoužívejte gelové nebo husté tekuté prací prostředky.
- Nepřekračujte dávku tekutého pracího prostředku uvedenou na klapce.
- Nenastavujte fázi předpírky.
- Nenastavujte funkci odloženého startu.

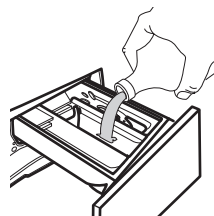



Nalijte aviváž do přihrádky označené (nepřekračuje značku **MAX**).

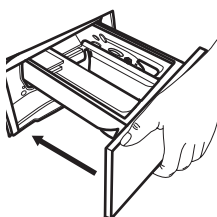

Opatrně zavřete zásuvku dávkovače pracího prostředku. Ujistěte se, že klapka neblokuje zásuvku při zavírání.

## Nastavení programu

1. Pootočte voličem programů na volbu požadovaného pracího programu. Kontrolka tlačítka Režim Prání svítí. Ukazatel tlačítka Start/Pauza bliká. Na displeji se zobrazí délka programu.
2. Změnu teploty nebo rychlosti odstředování provedete stisknutím příslušných tlačítek.
3. V případě potřeby nastavte jednu či více funkcí stisknutím příslušných tlačítek. Rozsvítí se příslušné kontrolky.

V případě, že určitá volba **není možná**, zazní zvukový signál a na displeji se zobrazí - - -.

## Spuštění programu

Stisknutím tlačítka Start/Pauza program spustíte. Příslušný ukazatel přestane blikat a trvale se zobrazuje. Když kontrolka tlačítka nesvítí a neblíká, program nelze spustit (např. volič programu je v nesprávné poloze). Program se spustí a dvířka se zablokují. Na displeji se zobrazí ukazatel .

Před naplněním spotřebiče vodou může krátce pracovat vypouštěcí čerpadlo.

## Spuštění programu s odloženým startem

1. Opakovaně stiskněte tlačítko Odložený start , dokud se na displeji nezobrazí požadovaný čas prodlevy. Na displeji se zobrazí ukazatel .
2. Stiskněte tlačítko Start/Pauza . Dvířka spotřebiče se zablokují a spustí se odpočet do odloženého startu. Na displeji se zobrazí ukazatel . Po dokončení odpočtu se automaticky spustí zvolený program.

## Zrušení odloženého startu po spuštění odpočtu

Zrušení odloženého startu:

1. Stisknutím tlačítka Start/Pauza pozastavíte chod spotřebiče. Příslušná kontrolka začne blikat.
2. Opakovaně stiskněte tlačítko Odložený start , dokud se na displeji nezobrazí a ukazatel se nepřestane zobrazovat.
3. Program okamžitě spustíte opětovným stisknutím tlačítka Start/Pauza .

## Změna odloženého startu po spuštění odpočtu

Změna odloženého startu:

1. Stisknutím tlačítka Start/Pauza pozastavíte chod spotřebiče. Příslušná kontrolka začne blikat.
2. Opakovaně stiskněte tlačítko Odložený start , dokud se na displeji nezobrazí požadovaný čas prodlevy.
3. Opětovným stisknutím tlačítka Start/Pauza spustíte nový odpočet.

## Detekce náplně AutoAdjust System

Délka programu na displeji poukazuje na **střední/velkou náplň**.

Po stisknutí tlačítka Start/Pauza se přestane zobrazovat ukazatel maximální

deklarované náplně a systém AutoAdjust System začne s detekcí náplně prádla:



1. Spotřebič detekuje náplň během prvních 30 sekund. U programů, u nichž je k dispozici funkce FlexTime, čárkové ukazatele FlexTime funkce ---- nacházející se pod číslicemi s časovým údajem během této fáze zobrazují jednoduchou animaci. Buben se krátce otáčí.
2. Délka programu se následně může upravit a může se při tom zvýšit či snížit. Po dalších 30 sekundách se začne napouštět voda.

Na konci detekce náplně, **v případě přeplnění bubnu**, bliká na displeji ukazatel **MAX**.

V takovém případě je po dalších 30 sekund možné pozastavit chod spotřebiče a odebrat nadbytečné prádlo.



Po odebrání nadbytečného prádla stisknutím tlačítka Start/Pauza  program opět spustíte. Fáze AutoAdjust se může opakovat až třikrát (viz bod 1).

**Důležité!** Pokud nesnížíte množství prádla, prací program se stále spustí, bez ohledu na přeplnění. V takovém případě nebude možné zaručit nejlepší výsledky praní.



-  Přibližně 20 minut po spuštění programu může znovu dojít k úpravě délky programu v závislosti na nasákavosti vody tkaninami.
-  Detekci náplně AutoAdjust lze provést pouze u kompletních pracích programů a v případě, že délka programu nebyla snížena prostřednictvím tlačítka FlexTime.
-  Funkce AutoAdjust System není k dispozici u všech programů, např.: Lana/Seta, Risciacquo, Centrifuga a u programů s krátkými cykly.

## Pozastavení programu a změna funkcí

Při spuštěném programu můžete změnit **pouze určité** funkce:

1. Stiskněte tlačítko Start/Pauza . Příslušná kontrolka začne blikat.
2. Změňte funkce. Údaje poskytované na displeji se změni odpovídajícím způsobem.
3. Stiskněte opět tlačítko Start/Pauza . Prací program bude pokračovat.

## Zrušení probíhajícího programu

1. Stisknutím tlačítka Zap/Vyp  zrušíte program a vypnete spotřebič.
2. Opětovným stisknutím tlačítka Zap/Vyp  zapnete spotřebič.

 Pokud již byla dokončena fáze systému AutoAdjust System a již započalo napouštění vody, nový program se spustí **bez zopakování fáze systému AutoAdjust System**. Voda a prací prostředek nebudou vypuštěny, aby se zabránilo plýtvání.

Existuje ještě další způsob zrušení:

1. Otočte voličem programů do polohy „Reset“ .
  2. Počkejte jednu sekundu. Na displeji se zobrazí ---- .
- Nyní můžete zadat nový prací program.

## Otevření dvířek

 **VAROVÁNÍ!** Pokud je teplota a hladina vody v bubnu příliš vysoká nebo se buben stále otáčí, neměli byste dvířka otvírat.



Zatímco probíhá program nebo odpočet odloženého startu, dvířka spotřebiče jsou zablokovaná. Na displeji se zobrazí ukazatel .

1. Stiskněte tlačítko Start/Pauza .

Na displeji se přestane zobrazovat příslušný ukazatel zablokování dvířek.

2. Otevřete dvířka spotřebiče. V případě potřeby vložte nebo vyjměte prádlo. Zavřete dvířka a stiskněte tlačítko Start/Pauza .

Program nebo odpočet odloženého startu bude pokračovat.

Dvířka lze otevřít, když se program dokončí, nebo nastavte program  k vypuštění vody a poté stiskněte tlačítko Start/Pauza .

### Konec programu

Po dokončení programu se spotřebič automaticky zastaví. Zazní zvuková signalizace (pokud je zapnutá). Na displeji se zobrazí .

Kontrolka tlačítka Start/Pauza  zhasne.

Dvířka se odblokují a ukazatel  zhasne.

1. Stisknutím tlačítka Zap/Vyp  vypnete spotřebič.



Pět minut po skončení programu funkce úspory energie spotřebič automaticky vypne.

 Při opětovném zapnutí spotřebiče se na displeji zobrazí konec předchozího programu. Otočením voliče programů nastavte nový cyklus.



2. Vyjměte prádlo ze spotřebiče.
3. Ujistěte se, že je buben prázdný.
4. Nechte dvířka a zásuvku dávkovače pracího prostředku lehce otevřené, abyste zabránili vzniku plísní a nepříjemných pachů.
5. Zavřete vodovodní kohoutek.

### Vypuštění vody po dokončení cyklu



Pokud jste zvolili program nebo funkci, která nevypustí vodu z posledního máchání, program se dokončí, ale:



- V části určené pro čas se zobrazí  a na displeji se zobrazí ukazatel zablokovaných dvířek .

- Kontrolka tlačítka Start/Pauza  začne blikat.
- Buben se stále pravidelně otáčí, aby se zabránilo zmačkání prádla.
- Dvířka zůstanou zablokovaná.
- Před otevřením dvířek je nutné vypustit vodu:

1. V případě potřeby stiskněte tlačítko Odštědění , abyste snížili rychlost odštěďování navrženou spotřebičem.
2. Stiskněte tlačítko Start/Pauza : spotřebič vypustí vodu a bude odštěďovat.



Kontrolka funkce  nebo  zhasne.

 Pokud jste nastavili  a rychlost odštěďování se při stisknutí tlačítka Start/Pauza  nezmění, spotřebič pouze vypustí vodu.

3. Po dokončení programu a zhasnutí ukazatele zablokování dvířek  můžete dvířka otevřít.
4. Stisknutím tlačítka Zapnuto/Vypnuto  na pár sekund vypnete spotřebič.
5. Zavřete vodovodní kohoutek.

### Funkce pohotovostního režimu

Funkce pohotovostního režimu spotřebič automaticky vypne za účelem snížení spotřeby energie, když:

- Spotřebič nepoužíváte po dobu pěti minut, když není spuštěn žádný program. Stisknutím tlačítka Zap/Vyp  opět zapnete spotřebič.
- Po pěti minutách po dokončení pracího programu. Stisknutím tlačítka Zap/Vyp  opět zapnete spotřebič. Na displeji se zobrazí délka posledního programu. Otočením voliče programů nastavte nový cyklus.

Je-li volič programů otočen do polohy „Reset“ , spotřebič se automaticky vypne za 30 sekund.



-  Pokud jste nastavili program nebo možnost, která končí s vodou v bubnu, funkce pohotovostního režimu **nevypne** spotřebič a nepřipomene vám, abyste vypustili vodu.

## Denní používání - Praní a Sušení







-  **VAROVÁNÍ!** Viz kapitoly o bezpečnosti.

-  Tento spotřebič je automatická pračka se sušičkou.

### Kompletní program s práním a sušením

U některých mycích programů můžete kombinovat režim prání  a režim sušení  pro spuštění kompletního programu s práním a sušením.



Postupujte následovně:

1. Stisknutím tlačítka Zap/Vyp  na několik sekund zapnete spotřebič.
2. Prádlo vložte kus po kuse.
3. Prací prostředek a přísady vložte do příslušné komory.
4. Pootočte voličem programů na prací program. Spotřebič se uvede do režimu pouze pro prání a rozsvítí se kontrolka tlačítka . Na displeji se zobrazí výchozí teplota a odstředování. V případě potřeby je změňte podle vašeho prádla.
5. Nastavte požadované funkce, jsou-li k dispozici.
6. Klepnutím na tlačítko Režim   jednou zapnete také sušící funkci. Obě kontrolky  a  svítí. Na displeji se zobrazí kontrolka .



### Praní a sušení - automatické stupně

1. Opakovaně stiskněte tlačítko Automatické sušení , dokud se na displeji nezobrazí požadovaný stupeň

suchosti. Na displeji se zobrazí příslušné ukazatele:

- a.  **K žehlení:** pro bavlněné prádlo;
- b.  **K uložení:** pro bavlněné a syntetické prádlo;
- c.  **Extra suché:** pro bavlněné prádlo.



**Hodnota času na displeji představuje délku pracího a sušícího programu vypočítanou na základě výchozí velikosti náplně.**

-  Aby bylo dosaženo dobrých výsledků sušení při použití menšího množství energie a za kratší dobu, spotřebič vám neumožní nastavit příliš nízkou rychlost odstředování praného a sušeného prádla.
2. Program spustíte stisknutím tlačítka Start/Pauza . Spustí se odhad náplně AutoAdjust.

Na displeji se zobrazí ukazatel  zablokování dvířek.

Na displeji rovněž se zobrazí zbývající délka programu.

### Praní a časované sušení

1. Opakovaně stiskněte tlačítko Čas sušení  a nastavte požadovanou hodnotu času (viz tabulka „Časované sušení“ v části „Programy“). Kontrolka stupně sušení  zhasne a rozsvítí se kontrolka .



S každým stisknutím tohoto tlačítka se doba prodlouží o pět minut. Na displeji se zobrazí nově nastavený čas.

2. Stisknutím tlačítka Start/Pauza  program spustíte. Spustí se odhad náplně AutoAdjust.

Na displeji se zobrazí ukazatel  zablokování dvířek.

Na displeji rovněž se zobrazí zbývající délka programu.

### Na konci sušicího programu

- Spotřebič se automaticky zastaví.
  - Zazní zvuková signalizace (pokud je zapnutá).
  - Na displeji se zobrazí .
  - Zhasne kontrolka tlačítka Start/Pauza .
- Ukazatel zablokovaných dvířek  se přestane zobrazovat a dvířka se odblokují.

- Stisknutím tlačítka Zap/Vyp  na několik sekund vypnete spotřebič.

 Několik minut po konci programu funkce úspory energie spotřebič vypne automaticky.

1. Vyjměte prádlo ze spotřebiče.
2. Ujistěte se, že je buběn prázdný.





 Po sušicí fázi buběn, těsnění a vnitřek dvířek vyčistěte pomocí vlhkého hadru.

## Denní používání - pouze sušení





 **VAROVÁNÍ!** Viz kapitoly o bezpečnosti.

 Tento spotřebič je automatická pračka se sušičkou.

### Příprava na sušení

1. Stisknutím tlačítka Zap/Vyp tlačítka  po dobu několika sekund zapnete spotřebič.
  2. Prádlo vložte kus po kuse.
  3. Otočte voličem programů na program vhodný k sušení daného prádla. Spotřebič se uvede do výchozího režimu pouze pro praní a rozsvítí se kontrolka tlačítka Režim Praní.
  4. Dvojitým stisknutím tlačítka Režim provede spotřebič pouze sušení. Kontrolka tlačítka Režim sušení  se rozsvítí a kontrolka tlačítka Režim Praní  zhasne.
-  Při sušení velkého množství prádla dosáhnete dobrého výsledky sušení tehdy, když prádlo nebude srolované a bude v bubnu rovnoměrně rozloženo.

### Sušení - automatické stupně

1. Opakovaně stiskněte tlačítko Automatické sušení  dokud se na displeji nezobrazí požadovaný stupeň suchosti. Na displeji se zobrazí příslušné ukazatele:
  - a.  **K žehlení:** pro bavlněné prádlo;
  - b.  **K uložení:** pro bavlněné a syntetické prádlo;
  - c.  **Extra suché:** pro bavlněné prádlo.

### Na displeji se zobrazí délka sušicího programu.



2. Stisknutím tlačítka Start/Pauza  program spustíte.

Na displeji se zobrazí ukazatel  zablokování dvířek.

Na displeji rovněž se zobrazí zbývající délka programu.

### Časované sušení

1. Opakovaně stiskněte tlačítko Čas sušení  a nastavte požadovanou hodnotu času (viz tabulka „Časované sušení“ v části „Programy“). Kontrolka stupně

sušení  zhasne a rozsvítí se kontrolka .

S každým stisknutím tohoto tlačítka se doba prodlouží o pět minut. Na displeji se zobrazí nově nastavený čas.





## 2. Stisknutím Start/Pauza spustíte program.

Na displeji se zobrazí ukazatel  zablokování dvířek.

Na displeji rovněž se zobrazí zbývající délka programu.

### Na konci sušicího programu

- Spotřebič se automaticky zastaví.
- Zazní zvuková signalizace (pokud je zapnutá).

- Na displeji se zobrazí .
- Zhasne kontrolka tlačítka Start/Pauza .
- Ukazatel zablokovaných dvířek  se přestane zobrazovat a dvířka se odblokují.
- Stisknutím tlačítka Zap/Vyp  na několik sekund vypnete spotřebič.

 Několik minut po konci programu funkce úspory energie spotřebič vypne automaticky.

1. Vyměňte prádlo ze spotřebiče.
2. Ujistěte se, že je buben prázdný.

 Po sušicí fázi buben, těsnění a vnitřek dvířek vyčistěte pomocí vlhkého hadru.

## Vlákna v tkaninách

Během prací nebo sušicí fáze mohou určité typy tkanin (utěrky, vlněné prádlo, mikiny) pouštět vlákna.



Uvolněná vlákna se mohou při dalším programu přichytit k tkaninám.

Toto riziko se zvyšuje u technických tkanin.

Abyste zabránili uvolňování vláken vašeho prádla, doporučujeme:

- Neperte tmavé tkaniny poté, co jste vyprali a usušili světlé barevné prádlo (ručníky, vlněné prádlo a mikiny), a opačně.
- Pokud tyto druhy tkanin perete poprvé, sušte je na vzduchu.
- Vyčistěte vypouštěcí filtr.
- Po sušicí fázi očistěte prázdný buben, těsnění a dvířka pomocí vlhkého hadru.

### K odstranění vláken uvnitř bubnu nastavte speciální program:

- Vyprázdněte buben.
- Vyčistěte buben, těsnění a dvířka pomocí vlhkého hadru.
- Společným nastavením programu Machine clean  a režimu Režim sušení  spustíte program k odstranění vláken.
- Stisknutím tlačítka Start/Pauza  program spustíte.

 Je-li spotřebič používán často, čisticí program spouštějte pravidelně.

## Tipy a rady

 **VAROVÁNÍ!** Viz kapitoly o bezpečnosti.

### Vkládání náplně prádla

- Prádlo třídte takto: bílé, barevné, syntetické, jemné a vlněné.
- Řiďte se pokyny na etiketách praného prádla.
- Neperte současně bílé a barevné prádlo.



- Některé barevné oblečení může během prvního praní pouštět barvu. Doporučujeme proto, abyste jej při několika prvních praních prali odděleně.
- Zapněte knoflíky polštářů, zatáhněte zipy, zapněte háčky a patenty. Svažte pásky.
- Vícevrstvé tkaniny, vlněné prádlo a prádlo s potiskem či obrázky obraťte naruby.
- Odolné skvrny předem ošetřete.
- Silně zašpiněné skvrny vyperte pomocí speciálního pracího prostředku.
- U záclon postupujte opatrně. Odstraňte háčky a záclony vložte do pracího pytle nebo povlečení na polštář.
- Neperte nezaobroubené prádlo nebo prádlo, které se zatrhává.
- Při praní malých nebo jemných kusů prádla používejte prací pytel (např. podprsenky s kovovými kosticemi, opasky, punčochové kalhoty apod.).
- Neperte prádlo plné dlouhých zvířecích chlupů ani nekvalitní oděvy, z kterých se uvolňuje velké množství vláken, jež by mohla zanést vypouštěcí okruh a bylo by následně nutné zavolat servisní službu.

### Odolné skvrny

U některých skvrn voda a prací prostředek nestačí.

Takovéto skvrny doporučujeme předem ošetřit před vložením příslušných kusů prádla do spotřebiče.

K dispozici jsou speciální odstraňovače skvrn. Použijte speciální odstraňovač skvrn vhodný pro daný druh skvrny a tkaniny.

Odstraňovač skvrn neaplikujte na oblečení v blízkosti spotřebiče, protože odstraňovač je vůči plastovým dílům korozivní.



### Typ a množství pracího prostředku

Volba pracího prostředku a použití správného množství ovlivňuje výsledky vašeho praní a zároveň pomáhá bránit plýtvání a chránit životní prostředí:

- Používejte výhradně prací prostředky a ostatní přípravky určené speciálně pro pračky. Nejprve se řiďte těmito obecnými pravidly:
  - práškové prací prostředky pro všechny druhy tkanin, s výjimkou jemných tkanin. Pro bílé prádlo a dezinfekci prádla použijte nejlépe práškové prací prostředky obsahující bělidlo,
  - tekuté prací prostředky, přednostně pro prací programy s nízkou prací teplotou (max. 60 °C), pro všechny druhy tkanin nebo speciální prací prostředky pouze pro vlnu.
- Volba a množství pracího prostředku závisí na: typu tkaniny (jemné, vlněné, bavlněné prádlo, apod.), barvě oblečení, velikosti náplně, stupni zašpinění, teplotě praní a tvrdosti použité vody.
- Řiďte se pokyny na balení pracích prostředků a ostatních přísad, aniž byste překročili vyznačené maximální množství (**MAX**).
- Nemíchejte různé typy pracích prostředků.
- Menší množství pracího prostředku použijte tehdy, když:
  - perete malé množství prádla,
  - prádlo je lehce zašpiněné,
  - při praní se tvoří velké množství pěny.
- Když používáte prací tablety nebo kapsle, vždy je vložte do bubny a nikoliv do dávkovače pracího prostředku.

### Nedostatečné množství pracího prostředku může způsobit:

- neuspokojivé výsledky praní,
- zšednutí náplně prádla,
- mastné oblečení,
- plíseň ve spotřebiči.

### Nadměrné množství pracího prostředku může způsobit:

- pěnovost,

- nižší prací účinek,
- nedostatečné máchání,
- větší dopad na životní prostředí.

### Ekologické rady

Chcete-li ušetřit vodu, energii a přispět k ochraně životního prostředí, doporučujeme řídit se následujícími radami:

- **Normálně zašpiněné prádlo** můžete prát **bez předpírky**, čímž ušetříte prací prostředek, vodu i čas (a ochráníte tak i životní prostředí!).
- Plnění spotřebiče na **maximální kapacitu uvedenou u každého programu pomáhá snižovat spotřebu energie a vody**.
- Vhodným předběžným ošetřením lze odstranit skvrny a do určité míry i znečištění. Prádlo pak lze vyprat při nižší teplotě.
- Pro použití správného množství pracího prostředku si prostudujte množství navržená výrobcem pracího prostředku a zkontrolujte tvrdost vody ve vašem vodovodním řadu. Viz „Tvrdost vody“.
- Nastavte **maximální možnou rychlost odstředování** u zvoleného programu pro úsporu energie během fáze sušení!

### Stupně tvrdosti vody

Tvrdost vody se označuje tzv. „stupni“ tvrdosti. Tvrdost vody ve své domácnosti zjistíte u místního vodárenského podniku, nebo na místním úřadě.

Charakteristika	Stupně tvrdosti vody	
	Německé stupně °dH	Francouzské stupně °T.H.
Měkká	0-7	0-15
Střední	8-14	16-25
Tvrdá	15-21	26-37
Velmi tvrdá	> 21	> 37

-  Změkčovač vody se musí přidávat, jakmile má voda střední stupeň tvrdosti. Řiďte se pokyny výrobce. Množství pracího prostředku pak lze vždy nastavit (snížit) podle stupně tvrdosti.

### Příprava sušícího programu

- Otevřete vodovodní kohoutek.
- Zkontrolujte, zda je správně připojena vypouštěcí hadice. Více informací viz kapitola instalace.
- Maximální náplň prádla u sušících programů viz tabulka sušících programů.





### Prádlo nevhodné pro sušení

#### Sušící program nenastavujte u těchto druhů prádla:

- Syntetické záclony.
- Oblečení s kovovými vložkami.
- Nylonové punčochy.
- Prošívané příkrývky.
- Pokrývky.
- Prostěradla.
- Větrovky.
- Spací pytle.
- Tkaniny se zbytky laků na vlasy, ředidel laků na nehty apod.
- Oděvy s vycpávkami z molitanu nebo z podobných materiálů.

### Etikety na oděvech

Když sušíte prádlo, řiďte se pokyny výrobce uvedenými na etiketách:

-  = Oblečení lze sušit v bubnové sušičce
-  = Sušící program při vysoké teplotě
-  = Sušící program při snížené teplotě
-  = Oblečení nelze sušit v bubnové sušičce.

### Délka sušícího programu

- Doba sušení se může lišit podle:
- rychlosti závěrečného odstředění
  - stupně suchosti
  - druhu prádla
  - hmotnosti náplně

### Přídavné sušení

Jestliže je prádlo na konci sušicího programu stále vlhké, přidejte znovu program krátkého sušení.

**⚠ VAROVÁNÍ! Prádlo nepřesuujte, aby nedošlo k jeho zmačkání a sražení.**

### Všeobecné rady

**Průměrné** doby sušení naleznete v kapitole „Sušící programy“.

## Čištění a údržba

**⚠ VAROVÁNÍ!** Viz kapitoly o bezpečnosti.

### Rozvrh pravidelného čištění

**Pravidelné čištění pomáhá prodloužit životnost vašeho spotřebiče.**

Po každém programu nechte dvířka a dávkovač pracího prostředku lehce pootevřené, abyste zajistili oběh vzduchu a vysušili vlhkost uvnitř spotřebiče: zabráníte tím vzniku plísní a nepříjemných pachů.

Pokud spotřebič delší dobu nepoužíváte: zavřete vodovodní kohoutek a vypojte spotřebič ze zásuvky.

Orientační plán pravidelného čištění:

Odstraňování vodního kamene	Dvakrát ročně
Údržbové praní	Jednou měsíčně
Vyčištění dveřního těsnění	Každé dva měsíce
Vyčištění bubnu	Každé dva měsíce
Odstranění vláken uvnitř bubnu	Dvakrát měsíčně <sup>1)</sup>
Vyčištění dávkovače pracího prostředku	Každé dva měsíce

S přibývajícými zkušenostmi budete prádlo sušit lépe. Zapisujte si délku dříve provedených programů.

Abyste zabránili statickému výboji na konci sušicího programu:

1. Použijte při praní aviváž.
2. Použijte speciální aviváž pro bubnové sušičky.

Po dokončení sušicího programu prádlo co nejrychleji vyjměte.

Vyčištění filtru vypouštěcího čerpadla	Dvakrát ročně
Vyčištění přívodní hadice a filtru přívodního ventilu	Dvakrát ročně

*1) Viz kapitola „Vlákna v tkaninách“.*

Následující odstavec vysvětluje, jak by se měla každá část čistit.

### Odstraňování cizích předmětů

**i** Před spuštěním vašeho programu se ujistěte, že jsou prázdné kapsy a všechny volné prvky jsou svázány. Viz „Plnění prádla“ v části „Rady a tipy“.

Odstraňte veškeré cizí předměty (jako např. kovové spony, knoflíky, mince, apod.), které naleznete ve dveřním těsnění, filtrech a bubnu. Viz odstavce „Dveřní těsnění s lapačem s dvojitým záhybem“, „Čištění bubnu“, „Čištění vypouštěcího čerpadla“ a „Čištění filtru v přívodní hadici a filtru ventilu“. V případě potřeby se obraťte na autorizované servisní středisko.

### Čištění vnějších ploch

Spotřebič čistěte pouze pomocí jemného mycího prostředku a vlažné vody. Všechny

plochy důkladně osušte. Nepoužívejte drátěnky nebo jakékoliv drsné prostředky.

**⚠ POZOR!** Nepoužívejte alkohol, rozpouštědla ani chemické výrobky.

**⚠ POZOR!** Kovové plochy nečistěte pomocí prostředků na bázi chlóru.



### Odstraňování vod. kamene

**i** Pokud je tvrdost vody ve vaší oblasti vysoká či střední, doporučujeme používat prostředek na odstraňování vodního kamene pro pračky.

Pravidelně kontrolujte usazování vodního kamene v bubnu.

Běžné prací prostředky již obsahují přípravky na změkčování vody, přesto však doporučujeme občas spustit program s prázdným bubnem a přípravkem na odstraňování vodního kamene.

**i** Vždy dodržujte pokyny uvedené na balení těchto výrobků.

### Údržbové praní

Opakované a dlouhodobé používání nízkoteplotních programů může způsobit usazování pracího prostředku, zbytků vláken či bakteriální růst uvnitř bubnu a vany. To může vést ke vzniku nepříjemných zápachů a plísní. K eliminaci těchto nánosů a vyčištění vnitřních částí spotřebiče pravidelně provádějte údržbové praní (alespoň jednou měsíčně).

**i** Viz část „Čištění bubnu“.

### Těsnění dvířek

Pravidelně kontrolujte těsnění dvířek a odstraňte všechny předměty zachycené uvnitř.

### Čištění bubnu

Pravidelně kontrolujte buben, zda se na něm netvoří nežádoucí usazeniny.

V bubnu se může usazovat rez z rezavých částic v prací vodě nebo z vodovodního kohoutku obsahujících železo.

Vyčistěte buben pomocí speciálních přípravků na nerezovou ocel.

**i** Vždy dodržujte pokyny uvedené na balení těchto výrobků. Při čištění bubnu nepoužívejte odstraňovače vodního kamene na bázi kyseliny, drsné čisticí prostředky obsahující chlor nebo železné či ocelové drátěnky.

Pro důkladné vyčištění:

1. Vyjměte všechno prádlo z bubnu.
2. Spustte program Machine Clean . Další podrobnosti najdete v tabulce pracích programů.
3. Do prázdného bubnu přidejte malé množství práškového pracího prostředku, aby se vypláchly veškeré zbytky.

### Čištění zásuvky dávkovače pracího prostředku a prostoru pro zásuvku

Zásuvka dávkovače pracího prostředku by se měla pravidelně čistit, aby se odstranily možné nánosy uschlého pracího prostředku nebo chuchvalce aviváže či vytvořená plíseň. Postupujte následovně:

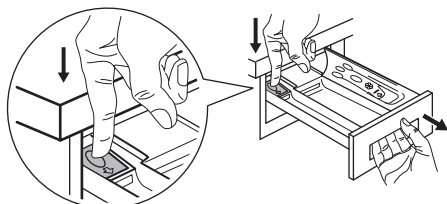

Vytáhněte zásuvku ven tak, že stlačíte páčku směrem dolů.

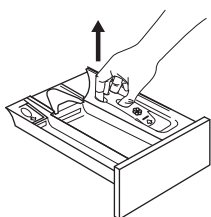

Aby čištění bylo snazší, lze vrchní díl komory na přísady vyjmout.

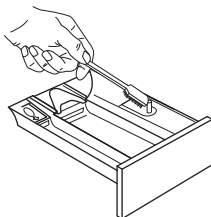

Odstraňte všechny zbytky pracího prostředku pomocí tvrdého kartáče.

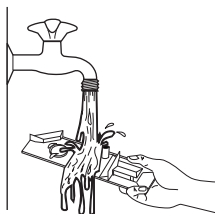

Všechny demontované části dávkovače pracího prostředku opláchněte pod proudem vody z vodovodního kohoutku a odstraňte jakékoliv nahromaděné zbytky pracího prostředku. Pomocí kartáče vyčistěte prostor dávkovače a ujistěte se, že je jeho horní a dolní část zcela čistá.

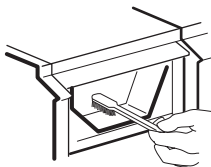

Po vyčištění dávkovače pracího prostředku a jeho příslušného prostoru vše namontujte zpět a zvolte máchací program bez náplně v bubnu, aby se vyplavily jakékoliv zbývající nečistoty.

### Čištění vypouštěcího čerpadla

**VAROVÁNÍ!** Vytáhněte zástrčku ze síťové zásuvky.

**i** Filtr vypouštěcího čerpadla pravidelně kontrolujte a čistěte.

Vypouštěcí čerpadlo vyčistěte, když:

- Spotřebič vypouští vodu.
- Buben se neotáčí.
- Spotřebič vydává nezvyklý hluk z důvodu ucpaného vypouštěcího čerpadla.
- Na displeji se zobrazí výstražný kód **E20**.

**VAROVÁNÍ!**

- Filtr neodstraňujte, pokud spotřebič pracuje.
- Čerpadlo nečistěte, pokud je voda ve spotřebiči horká. Vyčkejte, dokud voda nevychladne.

### K vyčištění čerpadla postupujte následovně:

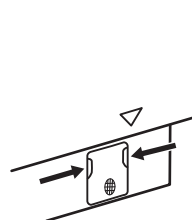

1. Otevřete kryt čerpadla.

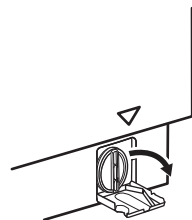

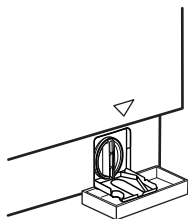

**2.** Položte vhodnou nádobu pod přístup k vypouštěcímu čerpadlu, abyste zachytili vytékající vodu.

Připravte si hadr na utírání vody, která by mohla při odmontování filtru vytéct.

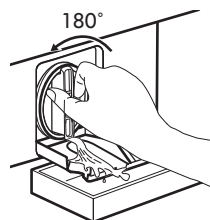

**3.** Otevřete filtr otočením o 180 stupňů proti směru hodinových ručiček, ale nevyjímejte ho. Nechte vodu vytéct.

**4.** Jakmile je nádoba plná vody, namontujte filtr otočením zpět a nádobu vylijte.

**5.** Opakujte kroky 3 a 4, dokud nepřestane vytékat voda.

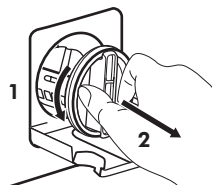

**6.** Vyměňte filtr otočením proti směru hodinových ručiček.

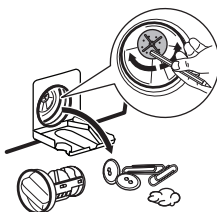

**7.** V případě potřeby odstraňte vlákna a předměty z výklenku filtru.

Ujistěte se, že se oběžné kolo čerpadla může otáčet. Pokud se neotáčí, obraťte se na autorizované servisní středisko.



**8.** Vyčistěte filtr pod tekoucí vodou.

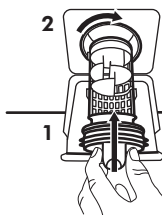

**9.** Vratte filtr zpět do speciálních vodicích drážek jeho otočením po směru hodinových ručiček. Ujistěte se, že jste filtr správně utáhli, abyste zabránili únikům vody.

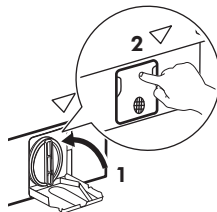

**10.** Zavřete kryt čerpadla.

Když vypustíte vodu pomocí nouzového vypouštění, je nutné vypouštěcí systém opět aktivovat:

1. Do komory pro hlavní praní v zásuvce dávkovače pracího prostředku nalijte dva litry vody.
2. Spusťte program na vypouštění vody.

### Čištění přívodního filtru a filtru ventilu

Pokud zjistíte, že spotřebič trvá plnění vodou delší dobu nebo že se neplní vůbec, kontrolka tlačítka start bliká červeně. Zkontrolujte, zda není zablokovaný přívodní filtr nebo filtr ventilu (více podrobností viz kapitola „Odstraňování závad“).

Postupujte následovně:

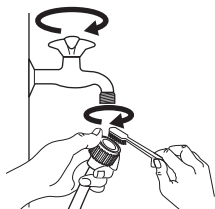

- Zavřete vodovodní kohoutek.
- Odšroubujte hadici od vodovodního kohoutku.
- Vyčistěte filtr v hadici tvrdým kartáčkem.
- Přivodní hadici našroubujte pevně zpět na vodovodní kohoutek.

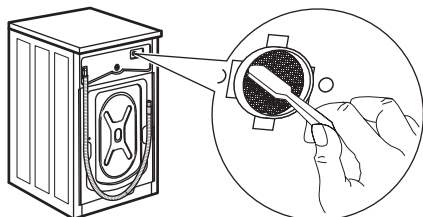

- Odšroubujte hadici od spotřebiče. Připravte si hadr, protože může vytéct trochu vody.
- Vyčistěte filtr ve ventilu tvrdým kartáčkem nebo pomocí hadříku.
  - Přivodní hadici přišroubujte zpět ke spotřebiči otočením doleva nebo doprava podle instalace. Pojistnou matici dobře utáhněte, aby nedošlo k úniku vody.

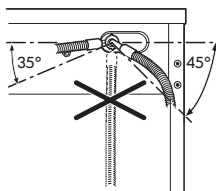

- Otevřete vodovodní kohoutek.

### Nouzové vypouštění

Pokud spotřebič nemůže vypustit vodu, proveďte postup popsany v odstavci „Čištění vypouštěcího čerpadla“. Je-li to nutné, čerpadlo vyčistěte.

Když vypustíte vodu pomocí nouzového vypouštění, je nutné vypouštěcí systém opět aktivovat:

1. Do komory pro hlavní praní v zásuvce dávkovače pracího prostředku nalijte dva litry vody.
2. Spusťte program na vypouštění vody.

### Opatření proti vlivu mrazu

Pokud spotřebič instalujete v místě, kde může teplota klesnout na hodnoty kolem 0 °C, vypusťte zbylou vodu z přivodní hadice a vypouštěcího čerpadla.

1. Vytáhněte zástrčku ze sítové zásuvky.
2. Zavřete vodovodní kohoutek.
3. Oba konce přivodní hadice vložte do nádoby a nechte z hadice vytéct vodu.
4. Vyprázdněte vypouštěcí čerpadlo. Viz nouzové vypouštění.
5. Když je vypouštěcí čerpadlo prázdné, namontujte přivodní hadici zpět.

**VAROVÁNÍ!** Před opětovným použitím spotřebiče se ujistěte, že je okolní teplota vyšší než 0 °C. Výrobce neručí za škody způsobené nízkými teplotami.

## Odstraňování závad

**VAROVÁNÍ!** Viz kapitoly o bezpečnosti.



### Úvod

Spotřebič nezačne pracovat nebo se během provozu zastavuje.

Nejprve zkuste najít řešení problému (viz tabulka). Pokud problém přetrvává, obraťte se na autorizované servisní středisko.

**⚠ VAROVÁNÍ!** Před každou kontrolou spotřebič vypněte.

**U závažných problémů zazní zvuková signalizace, na displeji se zobrazí výstražný kód a tlačítko Start/Pauza  může začít nepřetržitě blikat:**

- **E40** – Napájení ze sítě je nestabilní. Vyčkejte, dokud nebude napájení v síti stabilní.
  - **E91** – Chyba v komunikaci mezi elektronickými prvky spotřebiče. Spotřebič vypněte a znovu zapněte. Program se nedokončil správně nebo se spotřebič vypnul příliš brzy. Pokud se výstražný kód na displeji zobrazí znovu, obraťte se na autorizované servisní středisko.
  - **E10** – Spotřebič se neplní správně vodou. Po provedení řádné kontroly znovu spusťte spotřebič pomocí tlačítka Start/Pauza  a spotřebič se pokusí pokračovat v programu. Pokud chyba přetrvává, znovu se zobrazí výstražný kód.
  - **E20** – Spotřebič nevypouští vodu.
  - **E40** – Dvířka spotřebiče jsou otevřená nebo nejsou správně zavřená. Zkontrolujte dvířka!
- i** Je-li spotřebič přeplněný, vyjměte z bubnu některé kusy prádla nebo držte dvířka dovněra a současně stiskněte tlačítko Start/Pauza , dokud ukazatel  nepřestane blikat (viz obrázek níže).

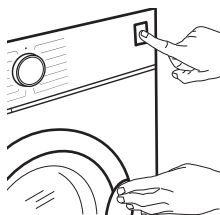

### Možné závady

Problém	Možné řešení
Nespustil se program.	<ul style="list-style-type: none"> <li>• Ujistěte se, že je zástrčka zapojená do síťové zásuvky.</li> <li>• Přesvědčte se, že jsou dvířka spotřebiče zavřená. <b>E40</b></li> <li>• Ujistěte se, že není poškozená domovní pojistka či jistič.</li> <li>• Ujistěte se, že jste stisknuli tlačítko Start/Pauza .</li> <li>• Pokud je nastaven odložený start, zrušte jej nebo vyčkejte do konce odpočtu.</li> <li>• Vypněte funkci dětské bezpečnostní pojistky, pokud je zapnutá.</li> <li>• Zkontrolujte polohu voliče u zvoleného programu.</li> </ul>



Problém	Možné řešení
Spotřebič se neplní vodou správně. <b>E 10</b>	<ul style="list-style-type: none"> <li>• Zkontrolujte, zda je vodovodní kohoutek otevřený.</li> <li>• Ujistěte se, že není příliš malý tlak na přívodu vody. Ohledně těchto informací se obraťte na místní vodárenský podnik.</li> <li>• Ujistěte se, že není zanesený vodovodní kohoutek.</li> <li>• Ujistěte se, že přívodní hadice není přehnutá, poškozená či přiskřípnutá.</li> <li>• Ujistěte se, že je přívodní hadice správně umístěná.</li> <li>• Ujistěte se, že filtr na přívodní hadici a filtr na ventilu není ucpaný. Řiďte se částí „Čištění a údržba“.</li> </ul>
Spotřebič se naplní vodou a okamžitě se vypustí.	<ul style="list-style-type: none"> <li>• Ujistěte se, že je vypouštěcí hadice ve správné poloze. Hadice může být umístěna příliš nízko. Viz „Pokyny k instalaci“.</li> </ul>
Spotřebič nevypouští vodu. <b>E 20</b>	<ul style="list-style-type: none"> <li>• Ujistěte se, že není zanesený sifon.</li> <li>• Ujistěte se, že vypouštěcí hadice není přehnutá či přiskřípnutá.</li> <li>• Ujistěte se, že není zanesený vypouštěcí filtr. Filtr v případě potřeby vyčistěte. Řiďte se částí „Čištění a údržba“.</li> <li>• Ujistěte se, že je vypouštěcí hadice správně umístěná.</li> <li>• Nastavte vypouštěcí program, pokud jste zvolili program bez vypouštěcí fáze.</li> <li>• Nastavte vypouštěcí program, pokud jste zvolili funkci, která končí s vodou ve vaně.</li> </ul>
Odstředovací fáze neprobíhá nebo prací program trvá déle než obvykle.	<ul style="list-style-type: none"> <li>• Nastavte program odstředování.</li> <li>• Ujistěte se, že není zanesený vypouštěcí filtr. Filtr v případě potřeby vyčistěte. Řiďte se částí „Čištění a údržba“.</li> <li>• Ručně rozložte prádlo v bubnu a spusťte odstředovací fázi znovu. Tento problém může být zapříčiněn potížemi s vyvážením.</li> </ul>
Na podlaze je voda.	<ul style="list-style-type: none"> <li>• Ujistěte se, že spojky na vodních hadicích jsou těsné a neuniká z nich žádná voda.</li> <li>• Ujistěte se, že přívodní a vypouštěcí hadice není poškozená.</li> <li>• Ujistěte se, že používáte správný prací prostředek ve správném množství.</li> </ul>
Nelze otevřít dvířka spotřebiče.	<ul style="list-style-type: none"> <li>• Ujistěte se, že byl zvolen prací program, který končí s vodou v bubnu.</li> <li>• Ujistěte se, že se prací program dokončil.</li> <li>• Nastavte vypouštěcí či odstředovací program, pokud je v bubnu voda.</li> <li>• Ujistěte se, že je spotřebič zapojen do elektrické sítě.</li> <li>• Tento problém může být způsoben poruchou spotřebiče. Kontaktujte autorizované servisní středisko. Pokud potřebujete otevřít dvířka, přečtěte si pečlivě část „Nouzové otevření dvířek“.</li> </ul>

Problém	Možné řešení
Spotřebič vydává nezvyklý hluk a vibruje.	<ul style="list-style-type: none"> <li>• Ujistěte se, že je spotřebič správně vyrovnán. Viz „Pokyny k instalaci“.</li> <li>• Ujistěte se, že jste odstranili veškerý obalový materiál a přepravní šrouby. Viz „Pokyny k instalaci“.</li> <li>• Do bubnu přidejte více prádla. Může se jednat o příliš malou náplň. Viz odstavec „Otevření dvířek“ v kapitole „Denní používání“.</li> </ul>
Délka programu se zvyšuje či snižuje během provádění programu.	<ul style="list-style-type: none"> <li>• Systém AutoAdjust System dokáže upravit délku programu na základě typu a množství prádla. Viz „Detekce náplně AutoAdjust System“ v kapitole „Denní používání“.</li> </ul>
Neuspokojivé výsledky praní.	<ul style="list-style-type: none"> <li>• Zvyšte množství pracího prostředku nebo použijte jiný.</li> <li>• Před vypráním prádla odstraňte odolné skvrny pomocí speciálního přípravku.</li> <li>• Nastavte správnou teplotu.</li> <li>• Snižte náplň prádla.</li> </ul>
Příliš mnoho pěny v bubnu během pracího programu.	<ul style="list-style-type: none"> <li>• Snižte množství pracího prostředku.</li> </ul>
Po pracím programu jsou v zásuvce dávkovače nějaké zbytky pracího prostředku.	<ul style="list-style-type: none"> <li>• Ujistěte se, že je klapka ve správné poloze (NAHOŘE pro práškový prací prostředek - DOLE pro tekutý prací prostředek).</li> <li>• Ujistěte se, že jste použili zásuvku dávkovače pracího prostředku v souladu s pokyny v tomto návodu k použití.</li> </ul>
Spotřebič nesusí vůbec nebo suší nedostatečně.	<ul style="list-style-type: none"> <li>• Otevřete vodovodní kohoutek.</li> <li>• Ujistěte se, že není zanesený vypouštěcí filtr.</li> <li>• Snižte množství prádla.</li> <li>• Ujistěte se, že jste nastavili správný program. V případě potřeby opět nastavte krátkou dobu sušení.</li> </ul>
Prádlo je plné různobarevných vláken.	<p>Ze tkanin vypraných v předchozím programu se uvolnila vlákna odlišné barvy:</p> <ul style="list-style-type: none"> <li>• Sušicí fáze pomáhá odstranit některá vlákna.</li> <li>• Oblečení vyčistěte pomocí odstraňovače vláken.</li> </ul> <p>V případě nadměrného množství vláken v bubnu, spusťte speciální čisticí program (více podrobností viz část „Vlákna v tkaninách“).</p>

### Nouzové otevření dvířek

V případě výpadku napájení nebo funkční poruchy zůstanou dvířka spotřebiče zablokovaná. Prací program bude pokračovat, jakmile bude napájení obnoveno. Pokud zůstanou dvířka

zablokovaná z důvodu poruchy, lze je otevřít pomocí funkce nouzového odblokování.

Před otevřením dvířek:

**⚠ POZOR! Nebezpečí popálení!**  
Ujistěte se, že teplota vody není příliš vysoká a prádlo není horké. V případě potřeby vyčkejte, až vychladnou.

**⚠ POZOR! Hrozí nebezpečí úrazu!**  
Ujistěte se, že se buben neotáčí. V případě potřeby vyčkejte, dokud se buben nepřestane otáčet.

**i Ujistěte se, že hladina vody v bubnu není příliš vysoká. V případě potřeby pokračujte nouzovým vypouštěním (viz „Nouzové vypouštění“ v kapitole „Čištění a údržba“).**

Dvířka otevřete následujícím způsobem:

1. Stisknutím tlačítka Zap/Vyp **⏻** vypněte spotřebič.
2. Vytáhněte zástrčku ze síťové zásuvky.
3. Zatáhněte jednou za spoušť nouzového odblokování dolů. Zatáhněte za ni znovu, držte ji v této poloze a zároveň otevřete

dvířka spotřebiče. Spoušť nouzového odblokování je umístěna dle následujícího vyobrazení.

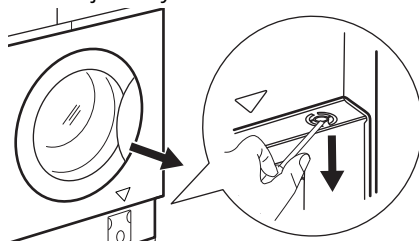

4. Vyndejte prádlo a poté zavřete dvířka spotřebiče.

### Servis

Doporučujeme používat originální náhradní díly. Po kontrole zapněte spotřebič a stisknutím tlačítka **▶▶** restartujte program.

Pokud problém přetrvává, obraťte se na autorizované servisní středisko. Potřebné údaje pro servisní středisko najdete na typovém štítku. Viz kapitola „Kontrolní seznam pro kontrolu“.

## Údaje o spotřebě

### Úvod

**i** Podrobné informace o energetickém štítku naleznete na webovém odkazu **www.theenergylabel.eu**.

**i** QR kód na energetickém štítku dodaném se spotřebičem nabízí internetový odkaz na informace týkající se výkonu spotřebiče v databázi EU EPREL. Uchovejte si energetický štítek pro referenční potřeby s návodem k použití a všemi ostatními dokumenty dodanými s tímto spotřebičem. Tyto informace lze rovněž nalézt v databázi EPREL prostřednictvím odkazu **https://eprel.ec.europa.eu** a pomocí názvu modelu a výrobního čísla, které naleznete na typovém štítku spotřebiče. Umístění typového štítku naleznete v části „Popis spotřebiče“.

**Legenda**

<b>kg</b>	Náplň prádla.	<b>h:mm</b>	Délka programu.
<b>kWh</b>	Spotřeba energie.	<b>°C</b>	Teplota prádla.
<b>Litry</b>	Spotřeba vody.	<b>ot./min.</b>	Rychlost odstředování
<b>%</b>	Zbytková vlhkost na konci programu. Čím vyšší je odstředovací rychlost, tím vyšší je hlučnost a nižší zbytková vlhkost na konci pracího programu.		

**i** Hodnoty a délka programu se mohou lišit v závislosti na různých podmínkách (např. na teplotě místnosti, teplotě a tlaku vody, velikosti náplně a typu prádla, napájecím napětí), a také pokud změníte výchozí nastavení programu.

**Podle nařízení Komise EU č. 2019/2023**

Pouze praní

<b>program Eco 40-60</b>	<b>kg</b>	<b>kWh</b>	<b>Litry</b>	<b>h:mm</b>	<b>%</b>	<b>°C</b>	<b>ot./min.<sup>1)</sup></b>
Plná náplň	8	1.085	60	3:30	50	46	1551
Poloviční náplň	4	0.675	45	2:40	50	40	1551
Čtvrtinová náplň	2	0.375	35	2:40	54	33	1551

1) Maximální rychlost odstředování.

Program pro praní a sušení

<b>Program Eco 40-60 a stupeň Sušení k uložení</b>	<b>kg</b>	<b>kWh</b>	<b>Litry</b>	<b>h:mm</b>	<b>%</b>	<b>°C</b>	<b>ot./min.<sup>1)</sup></b>
Plná náplň	4	3.215	68	6:15	0	41	1551
Poloviční náplň	2	1.825	48	4:35	0	37	1551

1) Maximální rychlost odstředování.

Spotřeba energie v různých režimech

<b>Vypnuto (W)</b>	<b>Pohotovostní režim (W)</b>	<b>Odložený start (W)</b>
0.30	0.30	4.00
Doba do režimu Vypnuto/Pohotovost je max. 15 minut.		

### Běžné programy - pouze praní

 Tyto hodnoty jsou pouze informační.

Program	kg	kWh	Litry	h:mm	%	°C	ot./min. <sup>1)</sup>
Cottons <sup>2)</sup> 90 °C	8	1.75	85	3:45	44	85	1600
Cottons 60 °C	8	0.75	80	3:30	44	55	1600
Cottons <sup>3)</sup> 20 °C	8	0.25	80	2:50	44	20	1600
Synthetics 40 °C	3	0.65	75	2:20	35	40	1200
Delicates <sup>4)</sup> 30°C	2	0.30	50	0:50	35	30	1200
Wool 30°C	1.5	0.25	60	1:05	30	30	1200

1) Referenční ukazatel rychlosti odstředování.

2) Vhodné k praní velmi zašpiněných textilií.

3) Vhodné k praní lehce zašpiněného bavlněného prádla.

4) Také funguje jako rychlý prací program pro lehce zašpiněné prádlo.

### Běžné programy - praní a sušení

 Tyto hodnoty jsou pouze informační.

Program	kg	kWh	Litry	h:mm	%	°C	ot./min. <sup>1)</sup>
Synthetics 40 °C	3	2.00	75	4:00	1	40	1200

1) Referenční ukazatel rychlosti odstředování.

## Poznámky k ochraně životního prostředí

Recyklujte materiály označené symbolem .  
Obaly vyhodte do příslušných odpadních kontejnerů k recyklaci. Pomáhejte chránit

životní prostředí a lidské zdraví a recyklovat elektrické a elektronické spotřebiče určené k likvidaci. Spotřebiče označené příslušným

symbolem  nelikvidujte spolu s domovním odpadem. Spotřebič odevzdejte v místním

sběrném dvoře nebo kontaktujte místní úřad.

## ZÁRUKA IKEA - ČESKÁ REPUBLIKA

### Jak dlouho záruka IKEA platí?

Tato záruka platí 5 let od původního data zakoupení spotřebiče v IKEA. Jako doklad o koupi se vyžaduje originální účtenka. Jestliže se v době záruky provádí servisní oprava, tato činnost neprodlužuje záruční dobu na spotřebič.

### Kdo provádí servisní službu?

Poskytovatel servisu IKEA zajišťuje servisní službu prostřednictvím svých vlastních servisních provozů nebo sítě autorizovaných servisních partnerů.

### Čeho se záruka týká?

Záruka se týká závad spotřebiče, který byly způsobené vadnou konstrukcí nebo vadným materiálem po datu zakoupení v IKEA. Tato záruka se vztahuje pouze na domácí používání. Výjimky jsou uvedené v části "Na co se nevztahuje záruka?". Během záruční doby se záruka vztahuje na náklady k odstranění závady, např. opravu, díly, práci a cestu pracovníka za předpokladu, že je tento spotřebič dostupný pro opravu bez zvláštních nákladů a že závada byla způsobena vadnou konstrukcí nebo vadným materiálem, na které se vztahuje záruka. Za těchto podmínek se uplatňují směrnice EU (č. 99/44/ES) a příslušné místní předpisy. Vyměněné díly se stávají majetkem IKEA.

### Jak bude IKEA při odstranění závady postupovat?

Určený poskytovatel servisu IKEA prozkoumá výrobek a dle svého vlastního uvážení rozhodne, zda se na něj vztahuje tato záruka. Jestliže rozhodne, že záruka platí, poskytovatel servisu IKEA nebo jeho autorizovaný servisní partner prostřednictvím svých vlastních servisních provozů dle vlastního uvážení buď vadný

výrobek opraví, nebo ho vymění za stejný nebo srovnatelný výrobek.

### Na co se nevztahuje záruka?

- Na normální opotřebení a odření.
- Na poškození způsobené úmyslně nebo nedbalostí, nedodržáním návodu k použití, nesprávnou instalací nebo připojením k nesprávnému napětí, poškození způsobené chemickou nebo elektrochemickou reakcí, rží, korozí nebo vodou včetně, ale nikoli výhradně omezené na nadměrné množství vápence v přiváděné vodě, poškození způsobené abnormálními podmínkami okolního prostředí.
- Na spotřební materiál včetně baterií a žárovek.
- Na nefunkční a ozdobné části, který nemají vliv na normální používání spotřebiče včetně jakéhokoli poškrábání a možných rozdílů v barvě.
- Na náhodné poškození způsobené cizími předměty nebo látkami a čištěním nebo uvolněním filtrů, vypouštěcích systémů nebo zásuvek na čisticí prostředek.
- Na poškození následujících dílů: keramického skla, příslušenství, košů na nádobí a přístroje, přívodní a vypouštěcí trubky, těsnění, žárovky a kryty žárovek, filtry, ovladače, opláštění a jeho části. S výjimkou případů, kdy lze prokázat, že tato poškození byla způsobena vadnou výrobou.
- Na případy, kdy technik při své návštěvě nenalezl žádnou závadu.
- Na opravy, které neprováděli naši k tomu určený poskytovatelé služeb a/nebo autorizovaní smluvní servisní partneři, nebo na opravy, při nichž nebyly použity originální náhradní díly.
- Na opravy způsobené instalací, která není správná, nebo neodpovídá technickým údajům.

- Na použití spotřebiče mimo domácnost, tedy k profesionálnímu použití.
- Poškození při dopravě. Jestliže zákazník dopravuje výrobek sám do svého bytu nebo na jinou adresu, neodpovídá společnost IKEA za žádné poškození, ke kterému mohlo při dopravě dojít. Pokud ale dopraví výrobek na uvedenou adresu zákazníka společnost IKEA, pak je případné poškození při dopravě kryto touto zárukou.
- Náklady na provedení první instalace spotřebiče IKEA. Jestliže poskytovatel servisu IKEA nebo jeho autorizovaný servisní partner opraví nebo vymění spotřebič v rámci této záruky, poskytovatel servisu IKEA nebo jeho autorizovaný servisní partner v případě potřeby znovu instalují opravený spotřebič nebo instalují nový spotřebič.

Toto omezení se nevztahuje na práce prováděné bez zjištění závady, které provedl náš vyškolený technik s použitím našich originálních dílů za účelem přizpůsobení spotřebiče technickým bezpečnostním požadavkům v jiné zemi EU.

### Uplatnění zákonů dané země

Záruka IKEA Vám poskytuje zvláštní zákonná práva, která pokrývají nebo přesahují všechny místní zákonné požadavky, která se v různých zemích liší.

### Rozsah platnosti

Pro spotřebiče, které jsou zakoupeny v jedné zemi EU a převezeny do jiné země EU, budou servisní služby prováděny v rámci záručních podmínek obvyklých v nové zemi. Povinnost provést servisní službu v rámci záruky existuje jen tehdy, pokud:

- je spotřebič v souladu s technickými požadavky země, ve které byl záruční požadavek vznesen, a je podle nich instalován;
- je spotřebič v souladu s návodem k montáži a bezpečnostními informacemi návodu k použití a je podle nich instalován;

### Vyhrazený poprodejní servis pro spotřebiče IKEA:

Budeme rádi, když se obrátíte na poprodejní servis IKEA:

1. požadavku v rámci záruky;
2. dotazu na vysvětlení instalace spotřebiče IKEA do určeného kuchyňského nábytku IKEA. Tento servis neposkytuje vysvětlení týkající se:
  - celkové instalace kuchyně IKEA;
  - připojení k elektrické síti (pokud se spotřebič dodává bez zástrčky a kabelu), vodě a plynu, protože tato připojení má provést autorizovaný servisní technik.
3. dotazu na vysvětlení obsahu návodu k použití a technických parametrů spotřebičů IKEA.

Před zavoláním do servisu si prosím pozorně přečtete návod k montáži a/nebo návod k použití v této příručce, abychom Vám mohli co nejlépe pomoci.

### Jak nás najdete, když potřebujete naši servisní službu



Na poslední straně tohoto návodu je uveden úplný seznam určených kontaktních míst IKEA a příslušná vnitrostátní telefonní čísla.



Abychom Vám mohli rychleji pomoci, doporučujeme vždy použít zvláštní telefonní čísla uvedená na konci tohoto návodu. Pokud potřebujete servisní službu, vždy použijte čísla uvedená v příručce k danému spotřebiči. Před zavoláním si ověřte, že máte pro spotřebič, který vyžaduje naši opravu, připravené číslo položky IKEA (kód z 8 číslic) a sériové číslo (kód z 8 číslic, který je uveden na typovém štítku).

**i** **USCHOVEJTE SI ÚČTENKU!** Je to Váš doklad o koupi a je nutný k uplatnění záruky. Všimněte si, že na účtence je uvedeno také číslo položky IKEA (kód z 8 číslic) pro každý zakoupený spotřebič.

### **Potřebujete jinou pomoc?**

V případě všech dalších dotazů, které se netýkají poprodejního servisu nebo vašeho spotřebiče, se prosím obraťte se na telefonickou službu zákazníkům našeho nejbližšího obchodního domu IKEA. Než se nás obrátíte, přečtěte si prosím pozorně dokumentaci ke spotřebiči.



## Tartalom

Biztonsági információk	49	Napi használat – Mosás és szárítás	76
Biztonsági utasítások	52	Napi használat – Csak szárítás	77
Termékleírás	55	Szöszök a ruhaneműn	79
Műszaki adatok	55	Hasznos tanácsok és javaslatok	79
Vizsgálati ellenőrzőlista	57	Ápolás és tisztítás	82
Első használat	58	Hibaelhárítás	87
Kezelőpanel	58	Fogyasztási értékek	91
Programok	64	Környezetvédelmi tudnivalók	93
Beállítások	70	IKEA GARANCIA	94
Napi használat	71		

A változtatások jogát fenntartjuk.

## Biztonsági információk

Az üzembe helyezés és használat előtt gondosan olvassa el a mellékelt útmutatót. A gyártó nem vállal felelősséget a helytelen beszerelés vagy használat miatt keletkezett sérülésekért és károkért. Tartsa biztonságos és elérhető helyen az útmutatót, hogy szükség esetén mindig a rendelkezésére álljon.

## Gyermekek és kiszorgáltatott személyek biztonsága



### FIGYELMEZTETÉS!

Fulladás, sérülés vagy tartós rokkantság kockázata.

- Ezt a készüléket 8 év feletti gyermekek, csökkent fizikai, érzékelési vagy szellemi képességekkel rendelkező felnőttek, illetve megfelelő tudással vagy gyakorlattal nem rendelkező személyek csak felügyelet mellett, vagy abban az esetben használhatják, ha megfelelő oktatást kaptak a készülék biztonságos használatára, és megértik az esetleges veszélyeket.
- A 3 és 8 év közötti gyermekek, illetve a súlyos, komplex fogyatékkal élő személyek állandó felügyelet nélkül nem tartózkodhatnak a készülék közelében.

- 3 évesnél fiatalabb gyermekek kizárólag folyamatos felügyelet mellett tartózkodhatnak a készülék közelében.
- Gondoskodni kell a gyermekek felügyeletéről, hogy ne játszanak a készülékkel.
- Minden csomagolóanyagot tartson távol a gyermekektől, és megfelelően ártalmatlanítsa.
- A mosószeret tartsa távol a gyermekektől.
- A gyermekeket és a háziállatokat tartsa távol a készüléktől, amikor az ajtaja nyitva van.
- Ha rendelkezik gyermekbiztonsági zárral a készülék, akkor azt be kell kapcsolni.
- Gyermekek felügyelet nélkül nem végezhetnek tisztítási vagy karbantartási tevékenységet a készüléken.

## Általános biztonság

- Ne változtassa meg a készülék műszaki jellemzőit.
- A készüléket háztartási, illetve más hasonló felhasználási területre szánták, egyebek közt:
  - üzletek, irodák és egyéb munkahelyeken kialakított személyzeti konyhákhoz;
  - hotelek, motelek, szállások reggelivel és egyéb lakás céljára szolgáló ingatlanok esetén az ügyfelek számára;
  - társasházak közös használatú helyiségeibe vagy mosókonyhákba.
- A készüléket ne helyezze üzembe zárható ajtó, tolóajtó vagy olyan ajtó mögött, amelynél a készülékkel ellentétes oldalon található a zsanér, és emiatt a készülék ajtaja nem nyitható ki teljesen.
- Csak a telepítés befejezése után csatlakoztassa a hálózati csatlakozódugót a hálózati csatlakozóaljzatba. Ügyeljen arra, hogy a hálózati csatlakozódugó hozzáférhető legyen az üzembe helyezés után.

- Ügyeljen arra, hogy a készülék alsó részén levő szellőzőnyílást a készülék alatti szőnyeg, lábtörlő vagy egyéb padlóburkoló tárgy ne zárja el.
- FIGYELEM: A készüléket tilos külső kapcsolóeszközzel, például időzítővel ellátni, vagy olyan áramkörre kötni, amelyet rendszeresen be- és kikapcsolnak.
- Gondoskodjon a készüléknek helyt adó helyiség jó szellőzéséről, hogy elkerülje a gázt vagy más tüzelőanyagokat elégető készülékekből (beleértve a nyílt tüzet is) származó füstgázok nem kívánt visszaáramlását.
- A készülékből kilépő levegőt ne vezesse olyan szellőzőbe, mely gáz vagy egyéb anyag elégetéséből keletkező füstgáz elvezetésére szolgál.
- Az üzemi víznyomás értékének a vízhálózat készülékcsatlakozási pontjánál 0,5 bar (0,05 MPa) és 10 bar (1 MPa) között kell lennie.
- A készülék maximális töltete 8 kg. Soha ne lépje túl a programhoz tartozó megengedett legnagyobb töltetet (lásd a „Programok” című fejezetet).
- A készülék vízhálózatra történő csatlakoztatásához használja a mellékelt, új tömlőkészletet vagy a márkaszerviz által biztosított egyéb új tömlőkészletet.
- A régi tömlőket tilos újra használni.
- Ha a hálózati kábel megsérül, azt a gyártónak vagy a márkaszerviznek vagy más hasonlóan képzett személynek kell kicserélnie, nehogy elektromos veszélyhelyzet álljon elő.
- Törölje le a készülék körül felhalmozódott szöszöket és csomagolási törmeléket.
- Az olyan anyagokkal szennyezett ruhadarabokat, mint növényi- vagy ásványolaj, aceton, alkohol, benzin, kerozin, feltávtávolítók, terpentin, viasz és viaszeltávolítók, elkülönítve kell kimosni extra mennyiségű mosószer használatával, mielőtt a mosó-szárítógépben szárítaná.

- Nem szabad olyan ruhadarabot szárítani, mely ipari vegyszerrel szennyeződött.
- Ne szárítson mosatlan ruhadarabokat a mosó-szárítógépben.
- Olyan darabokat, mint szivacs, (latexhab) zuhanysapkák, vízálló textíliák, gumírozott darabok és ruhaneműk vagy szivacsdarabokkal kitömött párnák, tilos a mosó-szárítógépben szárítani.
- A textilöblítőket vagy hasonló készítményeket az azokhoz mellékelt gyártói utasításoknak megfelelően kell használni.
- Távolítsa el a ruhadarabokból az összes olyan tárgyat, mely gyújtószikra forrása lehet, pl. öngyújtó vagy gyufa.
- FIGYELEM: Soha ne állítsa le a mosó-szárítógépet a szárítási ciklus befejeződése előtt, hacsak nem tudja az összes darabot gyorsan kiszedni és kitergetni, hogy a maradékhő eltávozzon.
- A mosó-szárító ciklus utolsó része fűtés nélkül történik (hűtési ciklus), annak biztosítása érdekében, hogy a ruhadarabok olyan hőmérsékletre kerüljenek, melyen nem károsodnak.
- A készülék tisztításához ne használjon nagy nyomású vízsugarat és/vagy gőzt.
- Tisztítsa meg a készüléket egy nedves kendővel. Csak semleges tisztítószerrel használjon. Ne használjon súrolószert, súrolószivacsot, oldószert vagy fém tárgyat.
- Bármilyen karbantartás előtt kapcsolja ki a készüléket, és húzza ki a hálózati csatlakozódugót a csatlakozóaljzatból.

## Biztonsági utasítások

### Üzembe helyezés



Az üzembe helyezést az érvényes helyi/országos előírásokkal összhangban kell elvégezni.

- Tartsa be a készülékhez mellékelt üzembe helyezési útmutatóban foglaltakat.
- Biztonsági okokból ne használja a készüléket a bútorba való beépítés előtt.
- Ne helyezze üzembe a készüléket olyan helyen, ahol a hőmérséklet 0 °C alá

süllyedhet, vagy ahol ki van téve az időjárásnak.

- Mozgatáskor mindig tartsa a készüléket függőleges helyzetben.
- Gondoskodjon arról, hogy keringeni tudjon a levegő a készülék és a padló között.
- Távolítsa el az összes csomagolást és a szállítási rögzítőcsavarokat.
- A készülék üzemeltetésének helyén a padló vízszintes, sík, stabil, hőálló és tiszta legyen.
- A szállítási rögzítőcsavarokat tartsa biztonságos helyen. Amennyiben a készüléket a jövőben szállítani kell, ezeket vissza kell szerelni, hogy a dob rögzítésével megakadályozzák a készülék belsejének sérülését.
- A készülék nehéz, ezért legyen körültekintő a mozgatásakor. Mindig használjon munkavédelmi kesztyűt és zárt lábbelit.
- Ne helyezzen üzembe, és ne is használjon sérült készüléket.
- Ne helyezze üzembe a készüléket olyan helyen, ahol az ajtaját nem lehet teljesen kinyitni.
- Úgy állítsa be a lábakat, hogy a készülék és a padló között rendelkezésre álljon a szükséges hely.
- A készülék végleges elhelyezési pozíciójában ellenőrizze a felület megfelelő vízszintességét vízmértékkel. Ha a felület nem teljesen vízszintes, a lábak emelésével vagy süllyesztésével biztosítsa a vízszintes helyzetet.

## Elektromos csatlakoztatás



**FIGYELMEZTETÉS!** Tűz- és áramütésveszély.

- A készüléket kötelező földelni.
- Mindig megfelelően felszerelt, áramütés ellen védett aljzatot használjon.
- Ne használjon hálózati elosztókat és hosszabbító kábeleket.
- A készülék csatlakozásának bontására, soha ne a hálózati kábelnél fogva húzza ki a csatlakozódugót. A kábelt mindig a csatlakozódugónál fogva húzza ki.

- Nedves kézzel ne érintse meg a hálózati kábelt és a csatlakozódugót.

## Víz csatlakoztatása

- A belépő víz hőmérséklete nem haladhatja meg a 25 °C-ot.
- Ügyeljen arra, hogy ne okozzon sérülést a vízcsöveken.
- Mielőtt új vagy hosszabb idő óta nem használt csövekhez csatlakoztatja javítás vagy új eszköz (pl. vízóra stb.) felszerelése után a készüléket, addig folyassa a vizet, amíg az teljesen ki nem tisztul.
- A készülék első használata közben és után ellenőrizze, hogy nem látható-e vízszivárgás.
- Ne használjon hosszabbítótműt, ha túl rövid a bemeneti tömlő. A befolyócső cseréje érdekében forduljon a márkaszervizhez.
- A készülék kicsomagolásakor előfordulhat, hogy víz folyik a kifolyócsőből. Ezt az okozza, hogy a készüléket víz segítségével ellenőrzi a gyárban.
- A kifolyótömlő maximum 400 cm-es hosszig bővíthető. Forduljon a márkaszervizhez a másik kifolyócsővel és a hosszabbítással kapcsolatban.
- Ügyeljen arra, hogy a vízcsap könnyen hozzáférhető legyen az üzembe helyezés után.

## Használat



**FIGYELMEZTETÉS!** Személyi sérülés, áramütés, tűz, égési sérülés vagy a készülék károsodásának veszélye áll fenn.

- Ne tegyen gyúlékony anyagot vagy gyúlékony anyaggal szennyezett tárgyat a készülékbe, annak közelébe, illetve annak tetejére.
- Ne érintse meg az ajtóüveget, amikor egy program működik. Az üveg forró lehet.
- Ne szárítson olyan töltött vagy bélelt darabokat, melyek külső huzatanyaga megsérült (elszakadt vagy kirojtosodott).

- Ha a szennyes ruhaneműket feltöltővel mosta ki, még egyszer le kell futtatnia egy öblítőprogramot, mielőtt elindítja a szárítási ciklust.
- Ellenőrizze, hogy minden fémtárgyat eltávolított-e a ruhákból.
- Csak olyan ruhaneműt szárítson, melynek gépi szárítása engedélyezett. Kövesse a ruhanemű kezelési címkéjén feltüntetett utasításokat.
- Ne üljön vagy álljon rá a készülék nyitott ajtajára.
- Olyan ruhadarabot nem szabad a készülékbe tenni, amelyből csöpög a víz.
- Ügyeljen arra, hogy forró tárggyal ne érjen a készülék műanyag részeihez.
- Amennyiben mosógolyót használt, a szárítóprogram elindítása előtt távolítsa el a készülékből.
- Ne használjon mosógolyót, ha non-stop programot választ ki.

## Szolgáltatások

- A készülék javítását bízva a márkaszervizre. Mindig eredeti cserealkatrészt használjon.
- Kérjük, ne feledje, hogy a házilagos vagy nem szakértő által végzett javítás biztonsági következményekkel járhat, és érvénytelenítheti a jótállást.
- Az alábbi cserealkatrészek 10 évig lesznek elérhetők a modell gyártásának megszűnése után: motor és a motor szénkeféi, erőátvitel a motor és a dob között, szivattyúk, lökésgátlók és rugók, mosódob, dobcsillag és a hozzá tartozó golyócsapágyak, fűtőberendezések és fűtőelemek, beleértve a hőszivattyúkat, csővezetékek és a kapcsolódó

szerelvények, beleértve a tömlőket, szelepeket, szűrőket és túlsordulásgátlókat, nyomtatott áramköri lapok, elektronikus kijelzők, nyomáskapcsolók, termosztátok és érzékelők, szoftver és firmware, beleértve a szoftver visszaállítását, ajtó, ajtózsanér és tömítések, egyéb tömítések, ajtózár egység, műanyag kiszolgáló egységek, mint például mosószeradagolók. Kérjük, ne feledje, hogy ezen cserealkatrészek némelyikét kizárólag szakértő szerelő szerezheti be, és nem mindegyik alkatrész társítható minden modellhez.

- A termékben található izzó(k)ra és a külön kapható pótizzókra vonatkozó tudnivalók: Ezek az izzók arra készültek, hogy megfeleljenek a háztartási készülékekben fennálló szélsőséges fizikai feltételeknek, mint például hőmérséklet, rezgés, magas páratartalom, illetve arra használatosak, hogy jelezzék a készülék működési állapotát. Nem alkalmasak egyéb felhasználásra, valamint helyiségek megvilágítására.

## Ártalmatlanítás

- Bontsa a készülék elektromos- és vízhálózati csatlakozását.
- A készülék közelében vágja át a hálózati kábelt, és tegye a hulladékba.
- Szerelje le az ajtókilincset, hogy megakadályozza gyermekek és kedvenc állatok készülékdobban rekedését.
- A készüléket az elektromos és elektronikus berendezésekre (WEEE) vonatkozó helyi rendeleteknek megfelelően tegye a hulladékba.

## Termékleírás

### Készülék áttekintése

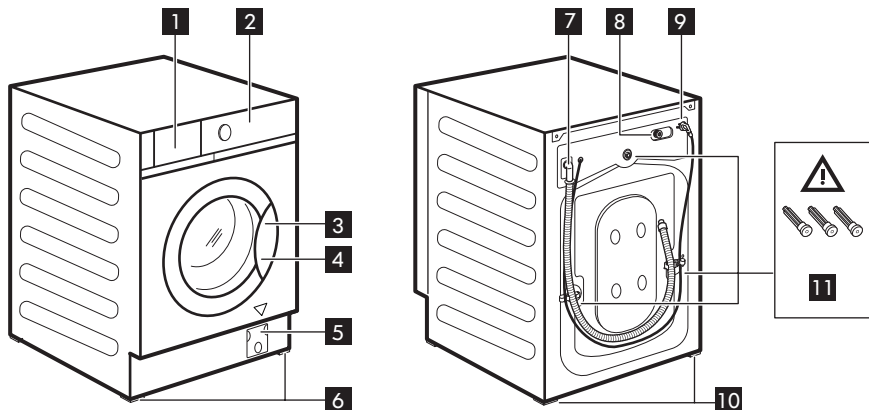

- 1** Mosószer-adagoló fiók
- 2** Kezelőpanel
- 3** Ajtófogantyú
- 4** Adattábla
- 5** Leeresztő szivattyú szűrője
- 6** Elülső lábak a készülék vízszintbe állításához
- 7** Vízleeresztő tömlő
- 8** Befolyócső-csatlakozás
- 9** Áramvezeték
- 10** Hátsó lábak a készülék vízszintbe állításához
- 11** Szállításához használt rögzítőcsavarok

### Adattábla helyzete **4**

Az alábbi rajz adatai csak jelzésértékűek. Kérjük, ellenőrizze a készülék adattábláját.



**⚠ FIGYELMEZTETÉS!** A készülék használatba vétele előtt ellenőrizze, hogy a szállítási rögzítőcsavarok **11** el vannak-e távolítva.

## Műszaki adatok

Méretek	Szélesség / magasság / teljes mélység	59.6 cm / 81.9 cm / 55.3 cm
---------	---------------------------------------	-----------------------------

Elektromos csatlakozás	Feszültség Összteljesítmény Olvadóbiztosító Frekvencia	230 V 2000 W 10 A 50 Hz
A szilárd részecskék és a nedvesség bejutása elleni védelmet a védőburkolat biztosítja, kivéve ahol az alacsony feszültségű részeket nem védi ez burkolat		IPX4
Víz betáplálás <sup>1)</sup>		Hideg víz
Víznyomás	Minimális Maximális	0,5 bar (0,05 MPa) 10 bar (1 MPa)
Maximális mosási töltet	Pamut	8 kg
Maximális szárítási töltet	Pamut Műszálas anyagok	4 kg 3 kg
Centrifuga sebesség	Maximális centrifugálási sebesség	

1) Csatlakoztassa a vízbefolyó-tömlőt egy 3/4" -os csavarmentes csaphoz.

## Elektromos csatlakoztatás

A telepítés befejezése után csatlakoztassa a hálózati csatlakozódugót a hálózati csatlakozóaljzatba.

Az ehhez szükséges elektromos adatok az adattáblán és a „Műszaki adatok” c. fejezetben találhatóak. Ellenőrizze, hogy ezek megfelelőek-e a hálózati tápfeszültséghez.

Ellenőrizze, hogy lakóhelyének hálózata alkalmas-e a szükséges maximális terhelés elviselésére, figyelembe véve a többi használatban lévő készüléket is.

## A készüléket földelt aljzathoz csatlakoztassa.

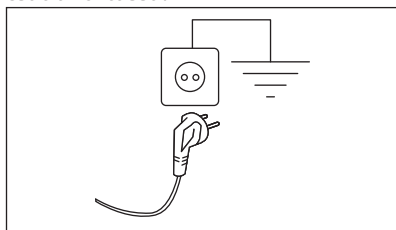

Az elektromos kábel a készülék üzembe helyezése után legyen könnyen hozzáférhető.

A készülék üzembe helyezéséhez szükséges bármely elektromos szereléshez vegye fel a kapcsolatot a márkaszervizzel.

A gyártó semmilyen felelősséget nem vállal a fenti biztonsági szabályok be nem tartásából adódó károk, illetve sérülések esetén.



## Vizsgálati ellenőrzőlista



**⚠ FIGYELMEZTETÉS!** Lásd a „Biztonság” című fejezetet.

Kérjük, a készülék használatba vétele előtt fusson végig a vizsgálati ellenőrzőlistán.

Témák	Amennyiben a válasz <b>IGEN</b> <input checked="" type="checkbox"/> , nincs szükség műveletre	Amennyiben a válasz <b>NEM</b> , kérjük,
A készüléket az összeszerelési utasításoknak megfelelően építették be a bútorzatba. NEM szabadon álló készülék.	<input type="checkbox"/>	Az utasítások szerint szerelje be a bútorzatba. Olvassa el az összeszerelési utasítást.
Nyissa ki és csukja be a mosószer-adagoló fiókot; ne legyen ütközés a bútorzattal.	<input type="checkbox"/>	Lásd a „A mosószer és az adalékok betöltése” című szakaszt.
A leeresztő tömlő megfelelően csatlakozik a lefolyóhoz.	<input type="checkbox"/>	Olvassa el a tömlők csatlakoztatásának leírását az összeszerelési utasításban.
Nincs vízszivárgás a tömlő-csatlakozások körül.	<input type="checkbox"/>	Tekintse át a víz csatlakoztatásával kapcsolatos figyelmeztetést az összeszerelési utasításban.
A készülék csatlakozik a földelt aljzathoz.	<input type="checkbox"/>	Lásd az „Elektromos csatlakoztatás” c. szakaszt.
A készülék stabilan és vízszintesen áll.	<input type="checkbox"/>	Lapozza fel a „Beszerelés” szakaszt.
A tömlők és a hálózati kábel nincs megtörve.	<input type="checkbox"/>	Olvassa el az „Elektromos csatlakoztatás” és a „Víz csatlakoztatása” című szakaszokat.
Nincs szőnyeg a készülék alatt.	<input type="checkbox"/>	Távolítsa el a szőnyeget.





Ne felejtse el az előírtak szerint felírni ide a termékmodell nevét, a termék cikkszámát és sorozatszámát, illetve hozzátűzni a számláját ehhez az oldalhoz.

Modell (mod.): ..... Cikkszám (cikksz.): ..... Sorozatszám (Sor.sz.): .....	<table border="1"> <tr> <td>  </td> <td>           Art. No. 704.334.42            Made in Italy            © Inver-TEKA-Systems B.V. 1999            21552            IKEA of Sweden AB            SE-340 93 Almhult         </td> <td>           Mod. 1910            Mod: TVÅTTAD            PNC: 914580227 00            Type: FL1454341            230V - 50Hz            2200W 10A            2P         </td> </tr> <tr> <td></td> <td>           Mod. 1910            Mod: TVÅTTAD            PNC: 914580227 00            Type: FL1454341            230V - 50Hz            2200W 10A            2P         </td> <td></td> </tr> <tr> <td></td> <td>           Ser. No.         </td> <td></td> </tr> </table>		Art. No. 704.334.42 Made in Italy © Inver-TEKA-Systems B.V. 1999 21552 IKEA of Sweden AB SE-340 93 Almhult	Mod. 1910 Mod: TVÅTTAD PNC: 914580227 00 Type: FL1454341 230V - 50Hz 2200W 10A 2P		Mod. 1910 Mod: TVÅTTAD PNC: 914580227 00 Type: FL1454341 230V - 50Hz 2200W 10A 2P			Ser. No.	
	Art. No. 704.334.42 Made in Italy © Inver-TEKA-Systems B.V. 1999 21552 IKEA of Sweden AB SE-340 93 Almhult	Mod. 1910 Mod: TVÅTTAD PNC: 914580227 00 Type: FL1454341 230V - 50Hz 2200W 10A 2P								
	Mod. 1910 Mod: TVÅTTAD PNC: 914580227 00 Type: FL1454341 230V - 50Hz 2200W 10A 2P									
	Ser. No.									
	Ser. No.									

## Első használat

- i** Üzembe helyezéskor vagy az első használat előtt egy kevés víz jelenléte észlelhető a készülékben. A készülék teljeskörű üzemi vizsgálatát végzik el a gyárban annak biztosítására, hogy a vásárlók tökéletesen működő készüléket kapjanak; az észlelt víz ennek a maradványa, és nincs ok az aggodalomra.
- Ellenőrizze, hogy rendelkezésre áll-e a tápfeszültség, és nyitva van-e a vízcsap.

- Töltsön 2 liter vizet a  jelzésű mosószert-adagolóba. Ez a lépés aktiválja a leeresztő rendszert.
  - Töltsön kis mennyiségű mosószert a  jelzésű mosószert-adagolóba.
  - Állítsa be és ruhák nélkül indítson el egy pamut mosására szolgáló programot a legmagasabb hőmérsékleten, üres dobbal.
- Ez minden szennyeződést eltávolít a dobból és az üstből.





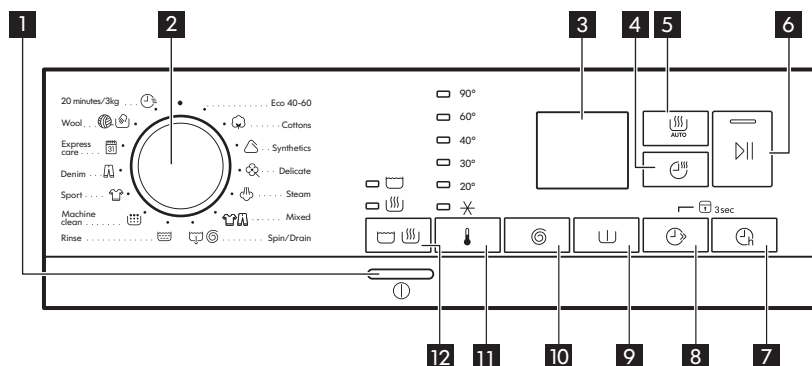



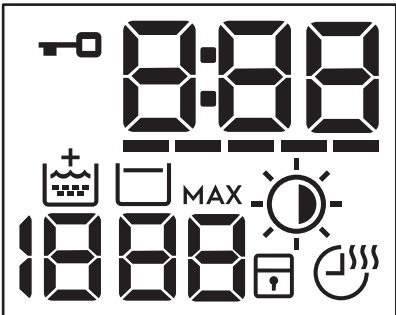











## Kezelőpanel









### Kezelőpanel leírása

























**i** A kiegészítő funkciók nem választhatóak mindegyik mosási programmal. A mosási programok és a különféle opciók/funkciók összeegyeztethetőségére vonatkozóan lásd a „Programtáblázat” c. szakaszt. Egy opció/kiegészítő funkció kizárhat egy másikat; ebben az esetben a készülék nem engedi a nem összeillő opciók/kiegészítő funkciók együtt történő beállítását.

1	<p>ⓘ BE/KI gomb</p>	<p>A készülék be-/kikapcsolásához nyomja meg ezt a gombot néhány másodpercig. A készülék be- vagy kikapcsolásakor két különböző hang hallható. Mivel az energiafogyasztás csökkentésére a Készenlét funkció automatikusan kikapcsolja a készüléket néhány perc elteltével, nyomja meg ezt a gombot a készülék ismételt bekapcsolásához. További részletekért olvassa el a „Készenlét funkció” c. szakaszt a „Napi használat” című fejezetben.</p>
2	<p>Programválasztó gomb</p>	<p>Fordítsa a programválasztó gombot a kívánt programra.</p>
3	<p>Kijelző</p>	

		<ul style="list-style-type: none"> <li>•  Ajtó zárva visszajelző:       <ul style="list-style-type: none"> <li>- A visszajelző világít: az ajtó nem nyitható. A készülék üzemel, vagy leállt úgy, hogy a dobban még maradt víz.</li> <li>- A visszajelző nem világít: az ajtó kinyitható. A program befejeződött, vagy a víz kiürítése megtörtént.</li> </ul> </li> <li>•  A digitális kijelző a következőket képes megjeleníteni: újraindítási pozíció (); program időtartama (pl. ); mosási és/vagy szárítási ciklus); késleltetés időtartama (pl. ); ciklus vége (); figyelmeztető kód (pl. ); hiba visszajelző ().</li> <li>•  FlexTime visszajelző.</li> <li>•  Extra öblítés visszajelző.</li> <li>•  Centrifugálási sebesség-visszajelző.       <ul style="list-style-type: none"> <li>- - - Nincs centrifugálás visszajelző. A centrifugálási fázis ki van kapcsolva.</li> </ul> </li> <li>•  Öblítés tartás visszajelző.</li> <li>• <b>MAX</b> Miután a AutoAdjust System befejezte az érzékelést, a visszajelző villog, ha a ruhatöltet túllépi a kiválasztott programhoz megengedett legnagyobb töltetet. Lásd „A AutoAdjust System töltetérzékelés” című szakaszt.</li> <li>•  Automatikus szárítás visszajelző:  vasalószárász,  szekrényszárász,  extra szárász.</li> <li>•  Gyermekezár visszajelző.</li> <li>•  Idővezérelt szárítás és Non-stop program visszajelzője.</li> </ul>
4	 Idővezérelt szárítás érintőgomb	<p>A szárítandó ruhának megfelelő szárítási idő beállításához érintse meg a gombot (lásd az „Idővezérelt szárítás” c. táblázatot). A kijelző a beállított értéket mutatja. A gomb minden egyes megérintésére az időtartam értéke 5 perccel nő.</p> <p> Bizonyos típusú ruháknál nem állítható be az összes időtartam.</p>

5	 <p>Automatikus szárítás érintőgomb</p>	<p>Érintse meg ezt a gombot a készülék által javasolt automatikus szárassági fokozatok egyikének beállításához. A megfelelő szárassági fokozat visszajelzője megjelenik a kijelzőn:</p> <ul style="list-style-type: none"> <li>•  <b>Vasalószáráz:</b> vasalandó ruhaneműhöz.</li> <li>•  <b>Szokrényszáráz:</b> tárolandó ruhaneműhöz.</li> <li>•  <b>Extra száráz:</b> tökéletesen száraz ruhák.</li> </ul> <p> Bizonyos típusú ruháknál nem állítható be az összes automatikus fokozat.</p>
6	 <p>Start/Szünet érintőgomb</p>	<p>Ezzel a gombbal elindíthatja vagy szüneteltetheti a kiválasztott mosási programot.</p>
7	 <p>Késleltetett indítás érintőgomb</p>	<p>Ezzel a kiegészítő funkcióval a program kezdetét megfelelőbb időpontig késleltetheti. A megfelelő késleltetés beállításához érintse meg többször a gombot. Az idő 1 órás lépésekkel állítható be, 20 óra időtartamig.</p>
8	 <p>FlexTime érintőgomb</p>	<p>A kiegészítő funkció csökkenti a program időtartamát a töltet nagyságának és a szennyeződés mértékének megfelelően. Mosási program beállításakor a kijelzőn a program alapértelmezett időtartama és ----- kötőjelek láthatók. Érintse meg a gombot a program időtartamának igény szerinti csökkentéséhez. A kijelzőn megjelenik az új program időtartama, és a kötőjelek száma ennek megfelelően csökken:</p> <ul style="list-style-type: none"> <li>----- teljes töltetnyi normál mértékben szennyezett ruhaneműhöz.</li> <li>---- gyors ciklus teljes töltetnyi enyhén szennyezett ruhaneműhöz.</li> <li>--- nagyon gyors ciklus kisebb töltetnyi enyhén szennyezett ruhaneműhöz (max. fél töltet javasolt).</li> <li>- a legrövidebb ciklus kis mennyiségű ruhanemű felfrissítéséhez.</li> </ul>
	<p>FlexTime érintőgomb és Gőzölő program</p>	<p>Ha beállít egy gőzölő programot, ezzel a gombbal tudja a 3 gőzfokozat egyikét kiválasztani, és ennek megfelelően a program időtartama csökken:</p> <ul style="list-style-type: none"> <li>• --- : maximum.</li> <li>• -- : közepes.</li> <li>• - : minimum.</li> </ul>

	<p>Állandó gyermekzár kiegészítő funkció  3s</p>	<p>Tartsa a  gombot kb. 3 másodpercig nyomva a Gyerekzár kiegészítő funkció  3s beállításához. Ez a kiegészítő funkció megakadályozza a gyermekeket abban, hogy játsszanak a kezelőpanellel: minden kezelőszerv le van tiltva. A kiegészítő funkció kikapcsolásához tartsa nyomva ezt a gombot 3 másodpercig.</p>
<p> </p> <p>Előmosás érintőgomb</p>		<p>A kiegészítő funkció 30 °C-os előmosási szakaszt ad a mosási szakasz elé. A kiegészítő funkció erősen szennyezett ruhanemű, különösen homokkal, porral, sárral és egyéb szilárd részecskével összepiszkolt ruhák esetén ajánlott.</p>
	<p>Állandó extra öblítés </p>	<p>A kiegészítő funkció mindig egy további öblítést eredményez egy új program beállításakor. E kiegészítő funkció <b>bekapcsolásához/kikapcsolásához</b>, tartsa nyomva a  gombot 3 másodpercig, amíg a  visszajelző <b>be nem kapcsol/ki nem alszik</b> a kijelzőn. Ha ezt bekapcsolja, a készülék alapértelmezés szerint ezt a kiegészítő funkciót fogja tárolni, amikor kikapcsolja a készüléket, vagy megváltoztatja/törli a programot.  Ez a kiegészítő funkció növeli a program időtartamát.</p>

10	 Centrifugálás és további kiegészítő funkciók érintőgomb	<p>Egy program kiválasztása esetén a készülék automatikusan beállítja a megengedett maximális centrifugálási sebességet, a Denim program kivételével. Ezzel a kiegészítő funkcióval csökkenthető az alapértelmezett centrifugálási sebesség.</p> <p>Érintse meg többször ezt a gombot ehhez:</p> <ul style="list-style-type: none"> <li>• <b>Csökkentse a centrifugálási sebességet.</b> A kijelző csak a beállított programnál elérhető centrifugálási sebességeket mutatja.</li> <li>• További centrifugálási kiegészítő funkciók <b>Nincs centrifugálás – – –</b>. Válassza ezt az opciót valamennyi centrifugálási fázis törléséhez. A készülék csak a szivattyúzást végzi el a kiválasztott mosási programból. Válassza ezt az opciót kényes anyagok esetén. Egyes mosási programok esetén az öblítéseket a gép nagyobb mennyiségű víz felhasználásával végzi.</li> <li>• Kapcsolja be az <b>Öblítés tartás</b>  kiegészítő funkciót. A program végén elmarad a centrifugálás. A készülék nem ereszt le az utolsó öblítővizet, hogy megóvja a ruhaneműket a gyűrődéstől. A mosóprogram végén a víz a dobban marad. Világít a  visszajelző. Az ajtó zárva marad, és a dob rendszeresen fordul, hogy csökkentse a ruhanemű gyűrődését. Az ajtó kinyitásához le kell engednie a vizet. Ha megérinti a  gombot, a készülék végrehajt egy centrifugálási fázist, és leereszti a vizet.</li> </ul> <p> A készülék körülbelül 18 óra elteltével automatikusan leereszti a vizet.</p>
11	 Hőmérséklet érintőgomb	<p>Egy mosási program kiválasztása esetén a készülék automatikusan javasol egy alapértelmezett hőmérsékletet. Ezzel a kiegészítő funkcióval módosítható a hőmérséklet. Megjelenik a beállított hőmérséklet visszajelzője.</p> <p> visszajelző = hideg víz.</p>
12	  Üzem mód érintőgomb	<p>A program segítségével a ciklus az alábbiak végrehajtására képes:</p> <ul style="list-style-type: none"> <li>• <b>Csak mosás:</b> Világít a  visszajelző (alapértelmezett üzemmód).</li> <li>• <b>Mosás és szárítás:</b> Világít a  és  visszajelző.</li> <li>• <b>Csak szárítás:</b> Világít a  visszajelző.</li> </ul>

## Többnyelvű jelzések

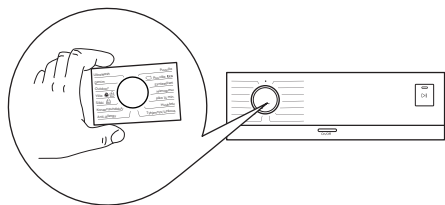







A készülékhez különböző nyelvű jelzések vannak mellékelve.  
A megfelelő nyelvű jelzés felragasztható a programválasztó gomb köré.







## Programok

## Programtáblázat

Program Alapértelmezett hőmérséklet- tartomány	Referencia centrifugá- lási sebesség Centrifugá- lási sebesség- tartomány (ford./perc)	Max. töltet	Program leírása (Töltet típusa és szennyeződés mértéke)
Eco 40-60 (Csak mosás) 40 °C <sup>1)</sup>	1600 ford./perc 1600 ford./perc - 400 ford./perc	8 kg	<b>Fehér pamut és színtartó színes pamut.</b> Közepesen szennyezett ruhadarabok.
Eco 40-60 + Szekrényszárz fokozat (Mosás és Szárítás) 40 °C <sup>2)</sup> 60 °C - 30 °C	1600 ford./perc 1600 ford./perc - 400 ford./perc	4 kg	
Eco 40-60 + Szekrényszárz fokozat (Csak szárítás)	-	4 kg	<b>Fehér pamut és színtartó színes pamut.</b>



Program Alapértelmezett hőmérséklet Hőmérséklet- tartomány	Referencia centrifugá- lási sebes- ség Centrifugá- lási sebes- ségtarto- mány (ford./perc)	Max. töl- tet	Program leírása (Töltet típusa és szennyeződés mértéke)
 Cottons 40 °C 90 °C - Hideg	1600 ford./ perc (1600 - 400)	8 kg	<b>Fehér és színes pamut.</b> Normál és erős szennye- zettség.
 Synthetic 40 °C 60 °C - Hideg	1200 ford./ perc (1200 - 400)	3 kg	<b>Műszálás vagy kevertszálás szövetek.</b> Normál mértékben szennyezett darabok.
 Delicates 30 °C 40 °C - Hideg	1200 ford./ perc (1200 - 400)	2 kg	<b>Kénes textília, pl. akril, viszkóz és kevertszá- las szövetek, melyek kímélő mosást igényel- nek.</b> Közepesen és enyhén szennyezett ruhadara- bok.
 Steam	-	1 kg	Gőzölő program <b>pamut és műszálás anyagok- hoz.</b> Ez a ciklus a ruhanemű szagtalanítására al- kalmass <sup>3)</sup> .
 Mixed 30 °C 40 °C - Hideg	1200 ford./ perc (1200 - 400)	3 kg	<b>Műszálás és kevertszálás szövetek.</b> Normál mértékben szennyezett darabok.
 Spin/Drain	1600 ford./ perc (1600 - 400)	8 kg	<b>Minden ruhaanyaghoz, a kénes ruhaneműk és gyapjú kivételével.</b> A centrifugálásához és a víz dobból való leeresztéséhez.
 Rinse	1600 ford./ perc (1600 - 400)	8 kg	<b>Minden ruhaanyaghoz, a kénes ruhaneműk és gyapjú kivételével.</b> Program a ruhanemű öblíté- téséhez és centrifugálásához. Egyedül az alapér- telmezett centrifugálási sebesség használható pa- mut ruhaneműhöz. Csökkentse a centrifugálási sebességet a töltet típusának megfelelően. Ha szükséges, használja a Extra öblítés kiegészítő funkciót további öblítésekhez. Alacsony sebessé- gen kímélő öblítéseket és egy rövid centrifugálást végez a készülék.

Program Alapértelmezett hőmérséklet Hőmérséklet- tartomány	Referencia centrifugá- lási sebes- ség Centrifugá- lási sebes- ségtarto- mány (ford./perc)	Max. töl- tet	Program leírása (Töltet típusa és szennyeződés mértéke)
 Machine Clean 60 °C	1200 ford./ perc (1200 - 400)	-	<p>Karbantartási ciklus forró víz használatával a dob tisztítása és felfrissítése, illetve a kellemetlen szagokat okozó maradványok eltávolítása céljából. A maximális hatékonyság érdekében használja havonta ezt a ciklust. Mielőtt elindítja ezt a programot, mindent távolítson el a dobból. A mosószer-adagoló fiók FŐMOSÁS rekeszének terelőlapját fordítsa függőleges helyzetbe. Öntsön egy kupaknyi klóros fehéritőt vagy mosógéptisztítót szert a mosószer-adagoló fiókba. <b>NE</b> használja a kettőt együtt.</p> <p> A dobtisztító szakasz után futtasson le egy öblítőprogramot üres dobbal, mosószer nélkül a hipó- vagy tisztítószer-maradványok eltávolítása érdekében.</p>
 Sport 30 °C 40 °C - Hideg	1200 ford./ perc (1200 - 400)	3 kg	<p><b>Műszálas sportruházat.</b> A programot modern kültéri sportruházat, mint például tornaruha, kérekpáros vagy kocogó ruha és hasonló szabadtéri ruházat gyengéd mosásához tervezték.</p>
 Denim 30 °C 40 °C - Hideg	800 ford./ perc (1200 - 400)	3 kg	<p><b>Speciális program farmer ruhaneműhöz gyengéd mosási fázissal a színek kifakulása és a mosásból eredő kopás minimalizálása érdekében.</b> A még jobb kezelés érdekében csökkentett mennyiségű töltet alkalmazása javasolt.</p>
 Express care 40 °C 60 °C - Hideg	1200 ford./ perc (1200 - 400)	3 kg	<p><b>Pamut és kevertszálas anyagok.</b> Enyhén szennyezett darabok. Optimális mosási eredmények és tökéletes gondoskodás az anyagokról rövid időn belül, a mindennapi ruhaneműk esetén.</p>
 Wool 40 °C 40 °C - Hideg	1200 ford./ perc (1200 - 400)	1.5 kg	<p><b>Gépben mosható gyapjúhoz, kézzel mosható gyapjúhoz és „kézzel mosható” jelzéssel ellátott egyéb kényes szövetekhez<sup>4)</sup></b></p>

Program Alapértelmezett hőmérséklet Hőmérséklet- tartomány	Referencia centrifugá- lási sebes- ség Centrifugá- lási sebes- ségtarto- mány (ford./perc)	Max. töl- tet	Program leírása (Töltet típusa és szennyeződés mértéke)
 20 minutes/3kg 30 °C 40 °C - 30 °C	1200 ford./ perc (1200 - 400)	3 kg	Nagyon rövid ciklus <b>enyhén szennyezett vagy csupán egyszerű viselt pamut és műszálás darabokhoz.</b>

1) Az EU 2019/2023 számú tanácsi rendeletének megfelelően. Ez a program alapértelmezett hőmérsékleten és centrifugálási sebességen, csak mosás üzemmódban, 8 kg névleges töltettel alkalmas a normál szennyezettségű, 40 °C-on és 60 °C-on mosható pamut ruhaneműk ugyanazon ciklusban történő együttes mosására.













A ruhaneműben kialakult hőmérsékletre, a program időtartamára és egyéb adatokra vonatkozó tájékoztatás a „Fogyasztási értékek” c. fejezetben található.  
Az energiafogyasztás tekintetében általában azok a leghatékonyabb programok, melyek alacsonyabb hőmérsékleten és hosszabb időtartammal működnek.















2) Az EU 2019/2023 számú tanácsi rendeletének megfelelően. Ez a program alapértelmezett hőmérsékleten és centrifugálási sebességen, mosás és szárítás üzemmódban, 4 kg névleges töltettel és Szekrényszáraz fokozattal végzi a mosási és szárítási ciklust, és alkalmas a normál szennyezettségű, 40 °C-on és 60 °C-on mosható pamut ruhaneműk ugyanazon ciklusban történő együttes mosására, és a szárítási szakasz után a ruhanemű azonnal szekrényben tárolható.

3) A gőz nem távolítja el az állatok szagát.









4) A ciklus közben a dob kis sebességen forog a kíméletes mosás érdekében. Úgy tűnhet, hogy a dob nem forog, vagy nem megfelelően forog, azonban ez normális jelenség ennél a programnál.

### Programfunkciók összegegyeztetetősége

Program			--- Nincs centrifu- gálás					
Eco 40-60	■	■	■	■	■	■	■	■
	■	■	■	■	■	■	■	■
	■	■	■	■	■	■	■	■
	■	■	■	■	■	■	■	■
						■	■	
	■	■	■	■	■	■	■	■
	■		■				■	

Program			--- Nincs centrifugálás					
	■	■	■		■		■	
	■		■				■	■
	■	■	■	■	■		■	
	■	■	■		■		■	■
	■	■	■	■	■		■	
	■	■	■				■	■
	■		■				■	

Az egyes programokhoz ajánlott mosószer



Program	Univerzális mosópor <sup>1)</sup>	Univerzális folyékony mosószer	Folyékony mosószer színes ruhadarabokhoz	Kényes gyapjú ruhadarabok	Speciális
Eco 40-60	▲	▲	▲	--	--
	▲	▲	▲	--	--
	▲	▲	▲	--	--
	--	--	--	▲	▲
	--	▲	▲	--	--
	--	▲	▲	--	▲
	--	--	▲	▲	▲
	--	▲	▲	--	--
	--	--	--	▲	▲
	--	▲	▲	--	--

1) 60 °C-nál magasabb hőmérsékleten mosópor használata javasolt.

▲ = Ajánlott

-- = Nem ajánlott

## Automatikus szárítás

Szárazsági fokozat	Anyag típusa	Töltet
 <b>Extra száraz</b> Törölközőkhöz	<b>Pamut és lenvászón</b> (fürdőköpenyek, fürdőlepedők stb.)	4 kg-ig
	<b>Farmer ruhanemű</b>	3 kg-ig
 <b>Szekrényszáraz</b> Tárolni kívánt ruhaneműkhöz	<b>Pamut és lenvászón</b> (fürdőköpenyek, fürdőlepedők stb.)	4 kg-ig
	<b>Műszálas és kevertszálas anyagok</b> (pulóverek, blúzok, alsóneműk, háztartási vászón és ágynemű)	3 kg-ig
	<b>Kényes szövetek</b> (akril, viszkóz és kényes, kevert szálas anyagok)	2 kg-ig
	<b>Gyapjú ruhák</b> (gyapjú pulóverek)	1 kg-ig
	<b>Farmer ruhanemű</b>	3 kg-ig
 <b>Vasalószáraz</b> Vasaláshoz alkalmas	<b>Pamut és lenvászón</b> (lepedők, asztalterítők, ingek stb.)	4 kg-ig

## Idővezérelt szárítás

Szárazsági fokozat	Anyag típusa	Töltet (kg)	Centrifugálás fordulatszáma (ford./perc)	Javasolt időtartam (perc)
<b>Extra száraz</b> Törölközőkhöz	<b>Pamut és lenvászón</b> (fürdőköpenyek, fürdőlepedők stb.)	4	1600	170 - 190
		2	1600	110 - 120
		1	1600	65 - 75
	<b>Farmer ruhanemű</b>	3	1200	165 - 175
		1	1200	75 - 85

Szárazsági fokozat	Anyag típusa	Töltet (kg)	Centrifugálás fordulatszáma (ford./perc)	Javasolt időtartam (perc)
<b>Szekrényszárász</b> Tárolni kívánt ruhaneműkhöz	<b>Pamut és lenvászon</b> (fürdőköpenyek, fürdőlepedők stb.)	4	1600	160 - 180
		2	1600	100 - 110
		1	1600	55 - 65
	<b>Műszálás és kevertszálás anyagok</b> (pulóverek, blúzok, alsóneműk, háztartási vászon és ágynemű)	3	1200	135 - 150
		1	1200	45 - 55
	<b>Kímélő</b> (akril, viszkóz és kényes, kevert szálás anyagok)	2	1200	155 - 165
		1	1200	95 - 105
	<b>Gyapjú</b> (gyapjú pulóverek)	1	1200	80 - 100
	<b>Farmer ruhanemű</b>	3	1200	155 - 165
		1	1200	65 - 75
<b>Vasalószárász</b> Vasaláshoz alkalmas	<b>Pamut és lenvászon</b> (lepedők, asztalterítők, ingek stb.)	4	1600	110 - 125
		2	1600	65 - 75
		1	1600	40 - 50



## Beállítások

### Hangjelzések

A készülék különböző hangjelzésekkel rendelkezik, melyek akkor működnek, amikor:

- Bekapcsolja a készüléket (különleges, rövid hangjelzés).
- Kikapcsolja a készüléket (különleges, rövid hangjelzés).
- Megérint egy gombot (kattanó hangjelzés).
- Helytelen beállítást választ (3 rövid hangjelzés).
- A program véget ér (hangjelzéssorozat hallható hozzávetőleg 2 percig).

- A készülék meghibásodott (rövid hangjelzések sorozata hallható hozzávetőleg 5 percig).

Ha a program végét jelző hangjelzést szeretné **kikapcsolni/bekapcsolni**, érintse meg egyszerre kb. 2 másodpercig a  és  gombot. A kijelzőn a Be vagy Ki jelenik meg.

-  Ha kikapcsolja a hangjelzéseket, azok csak akkor működnek, amikor a készülék működésében hiba lép fel.

## Napi használat

-  **FIGYELMEZTETÉS!** Lásd a „Biztonság” című fejezetet.

### A készülék elindítása

1. Csatlakoztassa a dugaszt a hálózati aljzatba.
2. Nyissa ki a vízcsapot.
3. A készülék bekapcsolásához nyomja meg a Be/Ki  gombot néhány másodpercre. Egy rövid hangjelzés hallható.

### Program kiválasztása

1. Fordítsa el a programválasztó gombot a kívánt mosási program kiválasztásához. A Mosási üzemmód gomb visszajelzője világít.

A Start/Szünet  gomb visszajelzője villog. A kijelző a program hozzávetőleges időtartamát mutatja.

2. Érintse meg a megfelelő gombokat a hőmérséklet és/vagy a centrifugálási sebesség módosításához.
3. Szükség szerint válasszon ki egy vagy több funkciót a megfelelő gombok megérintésével. A megfelelő visszajelzők világítani kezdenek.

-  Ha a kiválasztás **nem lehetséges**, hangjelzés hallható, és a kijelzőn a – – – jelenik meg.

### A mosnivaló betöltése

1. Nyissa ki a készülék ajtaját.
2. Úrítse ki a zsebeket, és fordítsa ki a ruhadarabokat, mielőtt a készülékbe helyezi azokat.

3. Helyezze a mosandó darabokat egyenként a dobba. Ne lépje túl a maximális javasolt ruhatöltetet az egyes programoknál.
4. Csukja be jól az ajtót.

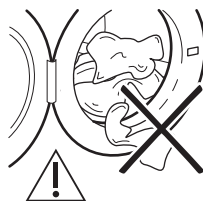

A vízszivárgás és a ruhadarabok sérülésének megelőzésére győződjön meg arról, hogy az ajtó és a vízzáró szigetelés közé nem szorult-e be ruha.

-  **FIGYELMEZTETÉS!** Az olajjal vagy zsírral erősen szennyezett ruhanemű mosása károsíthatja a mosógép gumi alkatrészeit.

## A mosószer és az adalékok betöltése

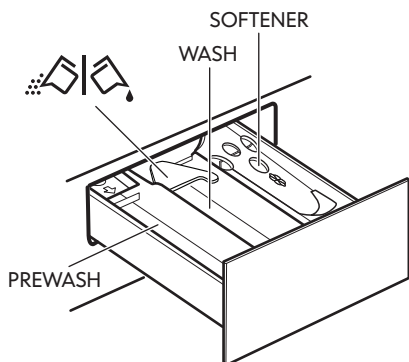



**PREWASH** – Rekesz az előmosás és az áztatóprogram mosószere, valamint a folteltávolító számára. Az előmosási és az áztatási mosószer a mosási program kezdetén kerül beadagolásra

**WASH** – A mosási szakasz mosószer-adagolója.

**SOFTENER** – Adagoló az öblítőszerhez és egyéb folyékony adalékokhoz (kondicionáló, keményítő).

**MAX** - A folyékony adalékok maximális szintje.

 - A por állagú vagy folyékony mosószer kiválasztására szolgáló terelőlap.

 Az adalékanyagok mennyiségének megválasztásához kövesse a gyártó útmutatásait, és semmiképp ne lépje túl a mosószer-adagoló fiókon látható **MAX** jelölést. A megfelelő mennyiségű mosószer megállapításához további tudnivalókat találhat a „Vízkeménységi fok” című részben. Az öblítőszeret és a keményítőt még a mosóprogram megkezdése előtt be kell tölteni a rekeszbe.

 Amennyiben szükséges, a mosási szakasz után távolítsa el a mosószer maradványokat a mosószer-adagoló fiókból.

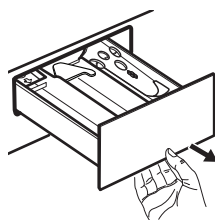

Üközésig húzza ki a mosószer-adagoló fiókot.

Töltse be a mosószert a FŐMOSÁS rekeszbe vagy a kiválasztott programnak/kiegészítő funkciónak megfelelő másik rekeszbe.

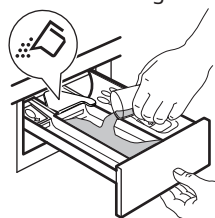

**Por állagú mosószerhez: hajtsa felfelé a terelőlapot.**



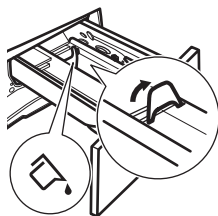



### Folyékony állagú mosószerhez: hajtsa lefelé a terelőlapot.

Amikor folyékony mosószerhez való helyzetben van a terelőlap:

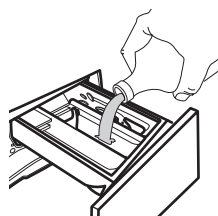
- Ne használjon gél állagú vagy sűrű mosószer folyadékot.
- Ne töltsön be a terelőlapon jelzett maximumnál több mosószer folyadékot.
- Ne állítson be előmosási szakaszt.
- Ne állítsa be a késleltetett indítás funkciót.



Töltse az öblítőszeret a  jelzésű rekeszbe (úgy, hogy ne haladjon meg a rekeszen lévő **MAX** jelzést).

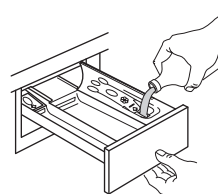

Gondosan zárja be a mosószer-adagoló fiókot.

Gondoskodjon róla, hogy a terelőlap ne akadályozza a fiók bezárását.

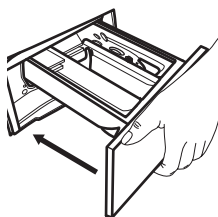

## Program kiválasztása

1. Fordítsa el a programválasztó gombot a kívánt mosási program kiválasztásához. A Mosási üzemmód gomb visszajelzője világít.

A Start/Szünet  gomb visszajelzője villog. A kijelző a program hozzávetőleges időtartamát mutatja.

2. Érintse meg a megfelelő gombokat a hőmérséklet és/vagy a centrifugálási sebesség módosításához.
3. Szükség szerint válasszon ki egy vagy több funkciót a megfelelő gombok megérintésével. A megfelelő visszajelzők világítani kezdenek.

 Ha a kiválasztás **nem lehetséges**, hangjelzés hallható, és a kijelzőn a **---** jelenik meg.





## A program indítása

A program elindításához érintse meg a Start/Szünet  gombot. A hozzá tartozó visszajelző villogása megszűnik, és folyamatosan világítani kezd. A program elindítása nem lehetséges, ha a gomb visszajelzője nem világít és nem is villog (pl. a programválasztó gomb nem megfelelő helyzetben áll).

A program elindul, és az ajtó reteszelődik. A kijelzőn a  jelzés látható.

 A leeresztő szivattyú egy rövid időre bekapcsolhat, mielőtt a készülék vizet tölt be.

## Egy program késleltetett indítással történő indítása

1. Érintse meg a Késleltetett indítás  gombot ismételten mindaddig, míg a kijelző a kívánt késleltetési időt nem mutatja. A kijelzőn a  visszajelző jelenik meg.
2. Érintse meg a Start/Szünet  gombot. A készülék ajtaja reteszelődik, és megkezdődik a késleltetett indítás visszaszámlálása. A kijelzőn a  jelzés látható.

Amikor a visszaszámlálás befejeződött, automatikusan megkezdődik a program végrehajtása.

## Visszaszámlálás elindulása után a késleltetett indítás leállítása

Késleltetett indítás törlése:

1. A Start/Szünet gomb megérintésével szüneteltesse a készülék működését. A megfelelő visszajelző villog.
2. Érintse meg a Késleltetett indítás gombot ismételten mindaddig, míg a kijelzőn a meg nem jelenik, és a visszajelző ki nem alszik.
3. A program azonnali elindításához érintse meg ismét a Start/Szünet gombot.

### Visszaszámlálás elindulása után a késleltetett indítás módosítása

Késleltetett indítás módosítása:

1. A Start/Szünet gomb megérintésével szüneteltesse a készülék működését. A megfelelő visszajelző villog.
2. Érintse meg a Késleltetett indítás gombot ismételten mindaddig, míg a kijelző a kívánt késleltetési időt nem mutatja.
3. Az új visszaszámlálás elindításához érintse meg ismét a Start/Szünet gombot.

### A AutoAdjust System töltetérzékelés

- A program kijelzőn megjelenített időtartama **közepes/nagy töltetre** vonatkozik.

Miután megérinti a Start/Szünet gombot, a maximális töltetet jelző visszajelző kialszik, és az AutoAdjust System elindítja a töltetérzékelést:

1. A készülék a töltetet az első 30 másodpercben érzékeli. Az olyan programoknál, ahol a FlexTime funkció rendelkezésre áll, ezen szakasz alatt az időjelző számjegyek alatt található FlexTime sávok egyszerű animációt játszanak le. A dob rövid ideig forog.
2. A program időtartama a töltetnek megfelelően nőhet vagy csökkenhet. További 30 másodperc után megkezdődik a vízbetöltés.

A töltetérzékelés végén, **ha a dob túl van terhelve**, a **MAX** visszajelző villogni kezd a kijelzőn:

Ebben az esetben 30 másodpercig van lehetőség a készülék működésének szüneteltetésére, és a fölös mennyiségű ruhanemű eltávolítására.

Miután eltávolította a fölös mennyiségű ruhaneműt, a program elindításához érintse meg a Start/Szünet gombot. Az AutoAdjust szakasz legfeljebb három alkalommal ismételhető (lásd az 1. pontot).

**Fontos!** Amennyiben nem csökkenti a ruhanemű mennyiségét, a mosási program a túlterhelés ellenére elindul. Ebben az esetben nem garantálható a legjobb mosási eredmény.

- A program kezdete után körülbelül 20 perccel a program időtartama a ruhatöltet vízfelszívó képességétől függően újból beállítható.
- Az AutoAdjust érzékelés csak teljes mosóprogramoknál működik, és csak akkor, ha a program időtartamát nem csökkentette a FlexTime gombbal.
- Az AutoAdjust System funkció nem áll rendelkezésre az olyan programoknál, mint például a Lana/Seta, Risciacquo és Centrifuga, valamint a rövid programoknál.

### A program szüneteltetése és a kiegészítő funkciók módosítása

Ha a program működik, **csak néhány** kiegészítő funkció módosítására van lehetőség:

1. Érintse meg a Start/Szünet gombot. A megfelelő visszajelző villog.
2. Módosítsa a kiegészítő funkciókat. A kijelzőn megjelenő információk ennek megfelelően módosulnak.

3. Érintse meg ismét a Start/Szünet gombot.

Folytatódik a mosóprogram.

### Folyamatban levő program törlése

1. A program törléséhez és a készülék kikapcsolásához nyomja meg a Be/Ki gombot.
2. A készülék bekapcsolásához nyomja meg ismét a Be/Ki gombot.

 Amennyiben a AutoAdjust System működése befejeződött, és a vízbetöltés már elkezdődött, az új program a **AutoAdjust System működésének megismétlése nélkül indul el**. A készülék a vizet és a mosószeret nem ereszt le a pazarlás elkerülése érdekében.

A törlésre egy másik megoldás is rendelkezésre áll:

1. Forgassa a programválasztó gombot „Törlés” állásba .
2. Várjon 1 másodpercet. A kijelzőn --- jelenik meg.  
Most új mosási programot állíthat be.

### Az ajtó kinyitása

 **FIGYELMEZTETÉS!** Ha a hőmérséklet vagy a dobban lévő víz szintje túl magas, és/vagy a dob még forog, nem nyithatja ki a készülék ajtaját.

Amikor a program vagy a késleltetett indítás működik, a készülék ajtaja zárva van. A kijelző az visszajelzőt mutatja.

1. Érintse meg a Start/Szünet gombot. A hozzá tartozó ajtózárra visszajelző kialszik a kijelzőn.
2. Nyissa ki a készülék ajtaját. Ha szükséges, helyezzen be vagy vegyen ki ruhaneműt a készülékből. Csukja be az ajtót, majd érintse meg a Start/Szünet gombot.

A program vagy a késleltetett indítás folytatódik.

Az ajtó a program végén nyitható ki, vagy állítsa szivattyúzásra a programot, majd érintse meg a Start/Szünet gombot.

### A program befejezése

Amikor a program befejeződött, a készülék automatikusan leáll. Hangjelzések hallhatóak (ha engedélyezve vannak). A kijelzőn a következő látható:

Kialszik a Start/Szünet gomb visszajelzője.

Az ajtózárra kiold, és kialszik a visszajelző.

1. A készülék kikapcsolásához nyomja meg a Be/Ki gombot.

A program befejezése után öt perccel az energiatakarékos funkció automatikusan kikapcsolja a készüléket.

-  Amikor ismét bekapcsolja a készüléket, a kijelzőn az utoljára beállított program befejezése látható. Forgassa el a programválasztó gombot egy új ciklus beállításához.
2. Távolítsa el a ruhákat a készülékből.
3. Ellenőrizze, hogy a dob üres.
4. Hagyja egy ideig nyitva az ajtót és a mosószer-adagoló fiókot, hogy elkerülje a penész vagy kellemetlen szagok keletkezését.
5. Zárja el a vízcsapot.

### Víz kiszivattyúzása a ciklus lejárta után

Ha olyan programot vagy kiegészítő funkciót választott, amely nem üríti ki az utolsó öblítés vizét a dobból, a program befejeződik, azonban:

- Az idő területen látható, és a kijelzőn az ajtó zárva visszajelző jelenik meg.
- Villogni kezd a Start/Szünet gomb visszajelzője.

- A dob továbbra is rendszeresen forog, hogy megakadályozza a ruhák gyűrődését.
  - Az ajtó zárva marad.
  - Az ajtó kinyitásához le kell a vizet engednie:
1. Amennyiben szükséges, a Centrifugálás gomb megérintésével csökkentse a centrifugálás készülék által javasolt fordulatszámát.
  2. Nyomja meg a Start/Szünet gombot: a készülék leengedi a vizet és centrifugál.  
A vagy kiegészítő funkció visszajelzője kialszik.
- Ha beállította a funkciót, és nem módosította a centrifugálási sebességet, a gomb megnyomásakor a készülék csak leereszti a vizet.
3. A program befejezése után kialszik az ajtó zárva visszajelző, és kinyithatja az ajtót.
  4. A készülék kikapcsolásához nyomja meg a Be/Ki gombot néhány másodpercig.
  5. Zárja el a vízcsapot.

### Készenléti üzemmód

A Készenlét kiegészítő funkció az energiafogyasztás csökkentésére automatikusan kikapcsolja a készüléket, ha:

## Napi használat – Mosás és szárítás

**FIGYELMEZTETÉS!** Lásd a „Biztonság” című fejezetet.

A készülék automatikus mosó-szárító programokkal rendelkezik.

### Komplett mosó-szárító program

Egyes mosási programoknál a mosási és szárítási üzemmódok kombinálásával komplett mosó-szárító programot lehet futtatni.





- 5 percen át nem használja a készüléket, és nincs aktív mosóprogram. A készülék ismételt bekapcsolásához nyomja meg a Be/Ki gombot.
  - A mosási program befejezése után 5 perccel. A készülék ismételt bekapcsolásához nyomja meg a Be/Ki gombot. A kijelzőn a legutolsó program befejezési ideje látható. Forgassa el a programválasztó gombot egy új ciklus beállításához.
- A készülék automatikusan kikapcsol 30 másodpercen belül, ha a programválasztó gombot „Törlés” • állásba fordítja.

Ha olyan programot vagy kiegészítő funkciót állít be, melynek végén a víz a dobban marad, a Készenlét funkció **nem kapcsolja ki** a készüléket arra való emlékeztetőként, hogy el kell végezni a szivattyúzást.





A következők szerint járjon el:

1. A készülék bekapcsolásához nyomja meg a Be/Ki gombot néhány másodpercig.
2. Egyenként pakolja be a ruhadarabokat.
3. A mosószert és az öblítőt a megfelelő rekeszbe töltsse.
4. Fordítsa a programválasztó gombot a mosási programra. A készülék visszkapcsol az alapértelmezés szerinti csak mosás üzemmódba, és a gomb visszajelzője világít. A kijelzőn az alapértelmezett hőmérséklet és a



centrifugálási sebesség jelenik meg. Amennyiben szükséges, a mosásnak megfelelően módosítsa ezeket.

- Amennyiben elérhető, állítsa be a megfelelő kiegészítő funkciókat.
- Koppintson egyszer a   gombra a szárítófunkció bekapcsolásához. A  és  visszajelző világít. A  visszajelző megjelenik a kijelzőn.



### Mosás és szárítás - Automatikus fokozatok

- Koppintson Automatikus szárítás  a gombra ismételten mindaddig, míg a kijelző a kívánt szárazsági fokot nem mutatja. A kijelzőn a visszajelzők ennek megfelelően kezdenek világítani:
  -  **Vasaló-száraz:** pamut darabok;
  -  **Szekrény-száraz:** pamut és műszálas darabok;
  -  **Extra száraz:** pamut darabok.

**A kijelző a töltet alapértelmezett mennyisége alapján jeleníti meg a mosási és szárítási ciklust is magában foglaló, kiszámított időtartamot.**

-  A megfelelő hatékonyságú, kevesebb energiát fogyasztó és rövidebb időtartamú szárítás elérése érdekében a készülék nem engedi, hogy túl alacsony centrifugálási fordulatszámot válasszon a mosandó és szárítandó ruhadarabokhoz.
- A program elindításához érintse meg a Start/Szünet  gombot. A AutoAdjust számítási művelet megkezdődik. A kijelzőn bekapcsol az ajtó zárva visszajelző . A kijelzőn a programból hátralévő idő is látható.

### Mosás és idővezérelt szárítás

- Érintse meg többször a Time Dry  gombot az időtartam megfelelő értékének beállításához (lásd az „Idővezérelt szárítás” c. táblázatot a „Programok” fejezetben). A szárazsági fok visszajelző  kialszik, míg a  visszajelző bekapcsol.







A gomb minden egyes megérintésére az időtartam értéke 5 perccel nő. A kijelző az újonnan beállított időtartamot mutatja.

- A program elindításához érintse meg a Start/Szünet  gombot. A AutoAdjust számítási művelet megkezdődik.

A kijelzőn bekapcsol az ajtó zárva visszajelző .

A kijelzőn a programból hátralévő idő is látható.

### A szárítási program végén



- A készülék automatikusan megáll.
  - Hangjelzések hallhatóak (ha engedélyezve vannak).
  - A kijelzőn  jelenik meg.
  - Kialszik a Start/Szünet  gomb visszajelzője. Az ajtó zárva  visszajelző kialszik, és ajtózár kiold.
  - A készülék kikapcsolásához nyomja meg a  gombot (Be/Ki) néhány másodpercig.
  -  A program lejártá után néhány perccel az energiatakarékos funkció automatikusan kikapcsolja a készüléket.
- Távolítsa el a ruhákat a készülékből.
  - Ellenőrizze, hogy a dob üres.
-  A szárítási fázis után tisztítsa meg a dobot, a tömítést és az ajtó belsejét egy nedves ruhával.

## Napi használat – Csak szárítás

 **FIGYELMEZTETÉS!** Lásd a „Biztonság” című fejezetet.





 A készülék automatikus mosó-száritó programokkal rendelkezik.

## Előkészítés a szárításra

1. A készülék Be/Ki kikapcsolásához nyomja meg a  gombot néhány másodpercig.
2. Egyenként pakolja be a ruhadarabokat.
3. Fordítsa a programválasztó gombot a szárítandó ruhadaraboknak megfelelő programra. A készülék visszakapcsol az alapértelmezés szerinti csak mosás üzemmódba, és a Mosási üzemmód gomb visszajelzője világít.
4. Koppintson kétszer a Üzem mód gombra, ha csupán szárítási műveletet szeretne végrehajtani. A Szárítás üzemmód  gomb visszajelzője világít, míg a Mosási üzemmód  gomb visszajelzője kialszik.

 Nagy mennyiségű ruhanemű szárításakor a jó szárítási eredmény elérése érdekében ügyeljen arra, hogy a ruhanemű ne legyen összehajtvva, és egyenletesen legyen a dobban elosztva.

## Szárítás - Automatikus szárazsági fokozatok szerint

1. Koppintson Automatikus szárítás  a gombra ismételten mindaddig, míg a kijelző a kívánt szárazsági fokot nem mutatja. A kijelzőn a visszajelzők ennek megfelelően kezdenek világítani:
  - a.  **Vasaló-száraz:** pamut darabok;
  - b.  **Szekerény-száraz:** pamut és műszálás darabok;
  - c.  **Extra száraz:** pamut darabok.



### A kijelző a szárítóprogram időtartamát mutatja.

2. A program elindításához érintse meg a Start/Szünet  gombot.

A kijelzőn bekapcsol az ajtó zárva visszajelző .

A kijelzőn a programból hátralévő idő is látható.

## Idővezérelt szárítás

1. Érintse meg többször a Time Dry  gombot az időtartam megfelelő értékének beállításához (lásd az „Idővezérelt szárítás” c. táblázatot a „Programok” fejezetben). A szárazsági fok visszajelző  kialszik, míg a  visszajelző bekapcsol.





A gomb minden egyes megérintésére az időtartam értéke 5 perccel nő. A kijelző az újonnan beállított időtartamot mutatja.

2. A program elindításához érintse meg a Start/Szünet  gombot.

A kijelzőn bekapcsol az ajtó zárva visszajelző .

A kijelzőn a programból hátralévő idő is látható.

## A szárítási program végén

- A készülék automatikusan megáll.
- Hangjelzések hallhatóak (ha engedélyezve vannak).
- A kijelzőn  jelenik meg.
- Kialszik a Start/Szünet  gomb visszajelzője. Az ajtó zárva  visszajelző kialszik, és ajtózár kiold.
- A készülék kikapcsolásához nyomja meg a  gombot (Be/Ki) néhány másodpercig.

 A program lejárta után néhány perccel az energiatakarékos funkció automatikusan kikapcsolja a készüléket.

1. Távolítsa el a ruhákat a készülékből.
2. Ellenőrizze, hogy a dob üres.

 A szárítási fázis után tisztítsa meg a dobot, a tömítést és az ajtó belsejét egy nedves ruhával.

## Szöszök a ruhaneműn

A mosási és/vagy szárító fázis során bizonyos típusú textilek, mint törlőruha, gyapjú, melegítőfelső szöszölhetnek.



Ezek a szöszök a következő ciklusban ráragadhatnak a ruhaneműkre.

Ez a kellemetlenség a munkaruha esetében nagyobb eséllyel áll fenn.

A következők ajánlottak ruhái szöszölgésének megelőzésére:

- Világos színű textilek (különösen kéztörölő, gyapjú, melegítőfelső) mosása és szárítása után ne mosson sötét textileket, és fordítva.
- Az első mosás után szabad levegőn kitergetve szárítsa az ilyen textileket.
- Tisztítsa ki a vízleeresztő szűrőjét.
- A szárítási fázis után tisztítsa meg az üres dobot, a tömítést és az ajtó belsejét egy nedves ruhával.

**A dob belsejében maradt szösz eltávolításához állítsa be a speciális tisztítóprogramot:**

- Ürítse ki a dobot.
- Tisztítsa meg a dobot, a tömítést és az ajtó belsejét egy nedves ruhával.
- Válassza ki a Machine clean  programot és hozzá a Szárítás üzemmód  funkciót, hogy aktiválja a szöszmentesítő funkciót.
- A program elindításához érintse meg a Start/Szünet  gombot.

 Ha a készüléket gyakran használja, futtassa rendszeresen a tisztítóprogramot.

## Hasznos tanácsok és javaslatok

 **FIGYELMEZTETÉS!** Lásd a „Biztonság” című fejezetet.

### A ruhatöltet

- A következők szerint különítse el a mosandó ruhákat: fehér, színes, műszálás, kényes és gyapjúruhák.
- Tartsa be a mosási útmutatásokat, melyek a ruhák kezelési címkéin találhatóak.
- Ne mosson együtt fehér és színes darabokat.
- Egyes színes ruhadarabok elszíneződhetnek az első mosásnál. Cél szerű az első néhány mosásnál külön mosni ezeket.
- Gombolja be a párnahuzatokat, húzza össze a cipzárokat, kapcsolja be a kapcsokat és patentokat. Kösse össze az öveket.
- Fordítsa ki a többrétegű anyagokat, gyapjút és nyomtatott ábrákkal ellátott darabokat.

- Kezelje elő a makacs foltokat.
- Különleges mosószerrel mossa az erős szennyeződések.
- Legyen körültekintő a függönyökkel. Vegye ki az akasztókat, és tegye mosózsákba vagy párnahuzatba a függönyöket.
- Ne mossa a készülékben a nem szegett vagy szakadt ruhadarabokat.
- Használjon mosózsákot a kis és/vagy kényes darabok mosására (pl.: merevített melltartók, övek, harisnyanadrágok stb.).
- Kerülje a hosszú állati szőrrel rendelkező vagy gyenge minőségű ruhadarabok mosását, mivel ezek sok szösz bocsátanak ki, melyek eltömíthetik a vízleeresztő kört, és a márkaszerviz beavatkozását teszik szükségessé.

### Makacs szennyeződések

Egyes szennyeződések esetében nem elegendő a víz és a mosószer.

Célszerű az ilyen szennyeződések a ruhadarab készülékbe tétele előtt kezelni.

Különleges folteltávolítók állnak rendelkezésre. Azt a különleges folteltávolítót használja, mely megfelel a folt és az anyag jellegének.

A ruhaneműre ne permetezzen folteltávolítót a készülék közelében, mivel károsíthatja annak műanyag alkatrészeit.



## Mosószer fajtája és mennyisége

A mosószer fajtája és helyes adagolása nemcsak a mosás hatékonyságát befolyásolja, hanem általuk elkerülheti a pazarlást, és védi a környezetet:

- Csak mosógépek számára készült mosószereket és vegyi árukat használjon. Elsősorban tartsa be ezeket az általános szabályokat:
  - univerzális, valamennyi anyagfajtahoz való mosóport használjon, a kényes szövetek kivételével. Fehér darabokhoz és a ruhanemű fertőtlenítéséhez használjon fehérítőt tartalmazó mosóport,
  - valamennyi anyagfajtaéhoz, elsősorban az alacsony hőfokú (max. 60 °C-os) programokhoz való folyékony mosószert, illetve csak gyapjú mosására szolgáló speciális mosószert használjon.
- A mosószer fajtája és mennyisége a következőktől függ: a szövet fajtájától (kényes, gyapjú, pamut stb.), a ruhadarab színétől, a ruhatöltet méretétől, a szennyezettségi foktól, a mosási hőmérséklettől és a vízkeménységtől.

- Mindig tartsa be a mosószerek vagy egyéb termékek csomagolásán található útmutatásokat, és ne lépje túl a készüléken jelzett maximális szintet (**MAX**).
- Ne keverje a különböző fajtájú mosószereket.
- A megadottnál kevesebb mosószert használjon, ha:
  - kevés ruhát mos;
  - a ruhák csak kevéssé szennyezettek;
  - a mosás során sok hab képződik.
- Ha mosószer-tablettát vagy -kapszulát használ, azt mindig a dobba tegye, ne a mosószer-adagolóba.

### Az elégtelen mennyiségű mosószer az alábbiakat okozhatja:

- a mosás eredménye nem kielégítő,
- a ruhatöltet elszűrűl,
- a ruhák zsírosak maradnak,
- penész jelenik meg a készülékben.

### A túlzott mennyiségű mosószer az alábbiakat okozhatja:

- habzás,
- csökkent mosóhatás,
- nem megfelelő öblítés,
- nagyobb környezetterhelés.

## Környezetvédelmi tanácsok

A víz- és energiatakarékosság, illetve a környezet megóvása érdekében azt javasoljuk, hogy kövesse az alábbi tippeket:

- **A normál szennyezettségű ruhanemű előmosás nélkül** is kimoshatja, mert így mosószert, vizet és időt takarít meg (és egyben védi a környezetet!).
- A készüléket az egyes programoknál jelzett **maximális töltettel töltsen meg, hogy csökkentse az energia- és vízfogyasztást.**
- Megfelelő előkezeléssel eltávolíthatja a foltokat és egyes szennyeződések; ráadásul az előkezelést követően alacsonyabb hőmérsékleten is kimoshatja a ruhákat.
- A megfelelő mennyiségű mosószer használatához tekintse át a mosószer gyártója által javasolt mennyiségeket, és ellenőrizze háztartási vízhálózatában lévő



víz keménységét. Lásd a „Vízkeménység” című szakaszt.

- A választott programhoz tartozó **maximális centrifugálási sebességet** állítsa be, hogy energiát takarítson meg a szárítási fázis alatt!

## Vízkeménység

A víz keménységét az ún. keménységi szint szerint osztályozzák Erre vonatkozó információkat a helyi vízműtől vagy az illetékes hatóságoktól lehet kérni.

Jellemző	Vízkeménység	
	Német °dH	Francia °T.H
Lágy	0-7	0-15
Közepes	8-14	16-25
Kemény	15-21	26-37
Nagyon kemény	> 21	> 37

- i** A közepes és kemény vízhez vízlágyítót kell használni. Kövesse a gyártó utasításait. Ezután a mosószer mennyiségét a lágy víz keménységi foknak megfelelően lehet beállítani (csökkenteni).

## A szárítási ciklus előkészítése

- Nyissa ki a vízcsapot.
- Ellenőrizze, hogy a lefolyócső megfelelően a helyére van-e téve. További információért lapozzon az üzembe helyezés fejezetre.
- A szárítóprogramok esetén használható maximális töltettel kapcsolatosan tekintse meg a programok táblázatát.

## Szárításra nem alkalmas ruhaneműk





**Ne állítson be szárítóprogramot az alábbi ruhaneműhöz:**

- Műszálás függönyök.
- Fémbetéttel rendelkező ruhadarabok.

- Nejlonharisnyák.
- Paplanok.
- Paplanhuzat.
- Takarók.
- Anorákok.
- Hálósákok.
- Hajspray, körömlakklemosó vagy ehhez hasonló anyagmaradványokkal szennyezett szövetek.
- Habszivaccsal vagy habszivacshoz hasonló anyagokkal bélelt ruhadarabok.

## Ruhanemű kezelési címkéje

A ruhanemű szárításakor tartsa be a gyártói címkén található utasításokat:

-  = Gépben szárítható
-  = A szárítás magas hőmérsékletű
-  = A szárítás alacsony hőmérsékletű
-  = Gépben nem szárítható.

## A szárítási ciklus időtartama

A szárítási idő a következőktől függően változhat:

- az utolsó centrifugálás sebessége
- szárazsági fok
- az anyag fajtája
- a töltet tömege

## További szárítás

Ha a szárítóprogram végén a ruhanemű még nedves, válasszon ismét egy rövid szárítási ciklust.



**FIGYELMEZTETÉS! A szövetek gyűrődésének, illetve a méretváltozás elkerülése érdekében ne szárítsa túl a ruhákat.**

## Általános tanácsok

Tekintse meg a „Szárítóprogramok” táblázatát az **átlagos** szárítási időhöz. A gyakorlati tapasztalatok birtokában jobb hatásfokú szárítás érhető el. Jegyezze fel a szárítási időtartamot a korábban végrehajtott ciklusok esetében.

A sztatikus feltöltődés elkerüléséhez a szárítási ciklus végén:

1. Használjon öblítőszeret a mosási ciklushoz.
2. Használjon speciális, szárítógépekhez használható öblítőszeret.

A szárítóprogram befejeződése után azonnal vegye ki a ruhaneműt.

## Ápolás és tisztítás

 **FIGYELMEZTETÉS!** Lásd a „Biztonság” című fejezetet.

### Rendszeres tisztítási ütemterv

**A rendszeres tisztítás segítségével meghosszabbítható a készülék élettartama.**

Minden ciklus után hagyja nyitva az ajtót és a mosószer-adagoló rekeszt, hogy a levegő mozoghasson, és felszárítsa a készülék belsejében a nedvességet: ez megakadályozza a penész és a kellemetlen szagok keletkezését.

Ha a készüléket hosszabb ideig nem használja: zárja el a vízcsapot, és válassza le a készüléket az elektromos hálózatról.

Rendszeres tisztítási ütemterv (tájékoztató):

Vízkömentesítés	Évente kétszer
Karbantartó mosás	Havonta egyszer
Ajtótömítés tisztítása	Kéthavonta
Dobtisztítás	Kéthavonta
Szöszök eltávolítása a dobból	Havonta kétszer <sup>1)</sup>
Mosószer-adagoló tisztítása	Kéthavonta
A vízleeresztő szivattyú szűrőjének tisztítása	Évente kétszer

A befolyócső és a szelepleben lévő szűrő tisztítása	Évente kétszer
---	----------------

1) Olvassa el a „Szöszök a ruhaneműn” fejezetet.

A következő szakaszok ismertetik az egyes részegységek tisztításának módját.

### Idegen tárgyak eltávolítása

 Ürítse ki a zsebeket, és minden laza alkotóelemet kössön meg, mielőtt lefuttatja a ciklust. Olvassa el a „Ruhatöltet” c. szakaszt a „Hasznos tanácsok és javaslatok” c. fejezetben.

Minden idegen tárgyat (pl. fémkapcsot, gombot, pénzérmét stb.) távolítson el az ajtótömítésből, a szűrőkből és a dobból. Olvassa el az „Ajtótömítés kétajakos csapdával”, „Dobtisztítás”, „A vízleeresztő szivattyú tisztítása” és „A befolyócső és a szelepleben levő szűrő tisztítása” c. szakaszokat. Szükség esetén forduljon a márkaszervizhez.

### Külső tisztítás

Csak enyhe mosogatószerrel és meleg vízzel tisztítsa a készüléket. Hagyjon minden felületet megszáradni. Ne használjon súrolószivacsot és semmilyen dörzshatású anyagot.

 **VIGYÁZAT!** Ne használjon alkoholt, oldószereket vagy vegyszereket.

**⚠ VIGYÁZAT!** Ne tisztítsa a fémfelületeket klórtartalmú tisztítószerrel.

### Vízkömentesítés

**i** Ha nagy vagy közepes a vízkeménység a körzetében, akkor célszerű vízkötelenítőt használni a mosógépekben.

Rendszeresen ellenőrizze a dobot, hogy nem rakódott-e le rajta vízkő.

A szokásos mosószeres vízlágyítót tartalmaznak, azonban javasoljuk, hogy futtasson le egy programot üres dobbal és vízköoldó termékkel.

**i** Mindig tartsa be a termék csomagolásán található útmutatásokat.

### Karbantartó mosás

Az alacsony hőmérsékletű programok ismételt, hosszú időn keresztül történő használata a mosószer lerakódását, szőszmaradványokat és a baktériumok elszaporodását eredményezheti a dobban és az üstben. Ez kellemetlen szagot és penészt eredményezhet. A lerakódások eltávolításához és a készülék belsejének tisztításához rendszeresen (legalább havonta egyszer) futtasson le egy karbantartó mosást.

**i** Olvassa el „A dob tisztítása” című szakaszt.

### Az ajtó tömítése

Rendszeresen ellenőrizze az ajtó tömítését, és minden idegen tárgyat távolítsa el a belső részéről.



### A dob tisztítása

Rendszeresen ellenőrizze a dobot, hogy megakadályozza a nemkívánt lerakódások képződését.

Rozsdásodások alakulhatnak ki a dobban a mosnivalóval bekerülő korrozív hatású tárgyak vagy a vasat tartalmazó csapvíz miatt

Rozsdamentes acélhoz készült termékkel tisztítsa meg a dobot.

**i** Mindig tartsa be a termék csomagolásán található útmutatásokat. Ne tisztítsa a mosódobot savas vízkömentesítő szerrel, klórtartalmú súrolószerrel vagy acélgapattal.

Alapos tisztítás:

1. Szedje ki az összes ruhaneműt a dobból.
2. Futtassa a Machine Clean  programot. A részleteket lásd a mosási programtáblázatban.
3. Töltsön kis mennyiségű mosóport az üres dobbba, hogy eltávolítsa az esetlegesen visszamaradt szennyeződések.

### A mosószer-adagoló fiók és a fiókmélyedések tisztítása

A mosószer-adagoló fiókot rendszeresen tisztítsa, hogy eltávolítsa az esetlegesen beleszáradt mosószer- vagy öblítőszer maradványokat és/vagy penészfoltokat. A következők szerint járjon el:

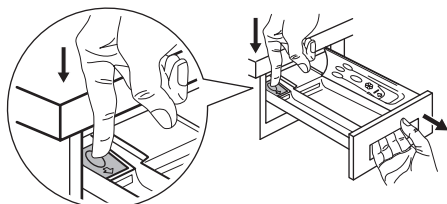

A kart lefele nyomva és a fiókot kifelé húzva vegye ki a mosószer tartót.

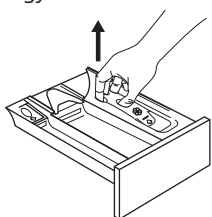

A tisztítás megkönnyítése érdekében vegye le az adalékszereknek fenntartott rekesz felső részét.

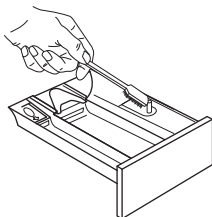

Távolítsa el a mosópormaradékokat egy erős kefével.

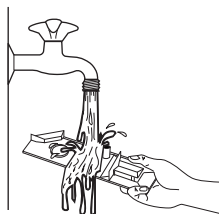

A felhalmozódott mosópormaradék eltávolítása érdekében az eltávolított alkatrészeket öblítse le folyóvízzel.

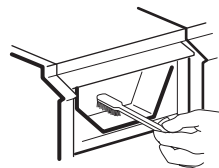

Kefével tisztítsa meg alaposan az alsó és felső részeket, és távolítsa el a rászáradt maradékokat is.

Az adagoló és a fiókmélyedések tisztítása után helyezze vissza azt, és a maradékok eltávolításához futtasson ruha nélkül öblítési programot.

### A leeresztő szivattyú tisztítása

**⚠ FIGYELMEZTETÉS!** Húzza ki a hálózati csatlakozódugót a konnektorból.

**i** Rendszeresen ellenőrizze a leeresztőszivattyú szűrőjét, hogy az tiszta-e.

A következő esetekben tisztítsa meg a leeresztőszivattyút:

- A készülék nem engedi ki a vizet.
- A dob nem forog.
- Szokatlan zaj hallható a készülékből, mivel a leeresztőszivattyú működését valami akadályozza.
- A kijelzőn **E20** riasztási kód látható.

**⚠ FIGYELMEZTETÉS!**

- Ne vegye ki a szűrőt, amíg működik a készülék.
- Ne tisztítsa a szivattyút, ha forró a készülékben lévő víz. Várja meg, amíg a víz kihűl.

**A szivattyú tisztításához a következők szerint járjon el:**

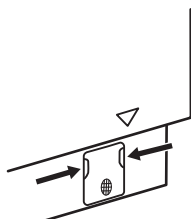

1. Nyissa ki a szivattyú fedelét.

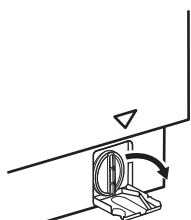

2. A kifolyó víz felfogására tegyen egy megfelelő edényt a leeresztőszivattyú szerelőnyílása alá. Tartsen kéznél egy rongyot, amivel felitathatja a vizet, amely a szűrő eltávolításakor távozik a készülékből.

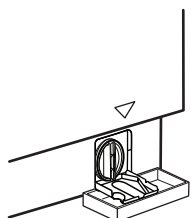

3. Forgassa el balra 180 fokkal a szűrőt, de még ne vegye ki. Hagyja, hogy kifolyjon a víz.

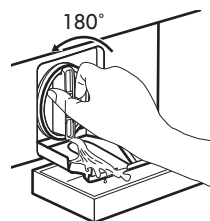

4. Amikor a tál megtelt vízzel, csavarja vissza szűrőt, és ürítse ki a tálat.

5. A 3. és 4. lépéseket addig ismételje, amíg nem folyik több víz ki a készülékből.

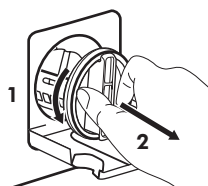

6. Fordítsa el balra a szűrőt az eltávolításhoz.

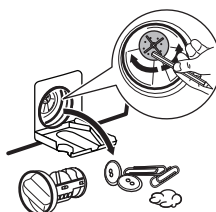

7. Szükség esetén távolítsa el a szöszöket és egyéb tárgyakat a szűrő nyílásából. Ellenőrizze, hogy el lehet-e fordítani a szivattyú lapátkerekét. Ha nem forgatható, forduljon a márkaszervizhez.



8. Tisztítsa ki a szűrőt a vízcsap alatt.

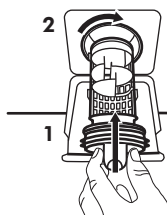

9. Szerelje vissza a szűrőt a speciális vezetőelemekbe az óramutató járásával megegyező irányba történő elforgatással. Ellenőrizze, hogy megfelelően meghúzta-e a szűrőt, hogy megelőzze a szivárgást.

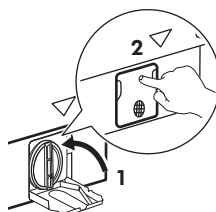

10. Csukja be a szivattyú fedelét.

Amikor vészleeresztési eljárással engedi le a vizet, akkor ismét be kell kapcsolnia a leeresztőrendszert:

1. Öntsön 2 liter vizet a mosószer-adagoló fiók főmosási rekeszébe.
2. A víz leeresztéséhez indítsa el a programot.

### A bemeneti szűrő és a szelepszűrő tisztítása

Ha a készülék túl lassan telik meg, vagy nem telik meg vízzel, az indítás gomb visszajelzője pirosan villog. Ellenőrizze, hogy a bemeneti szűrő és a szelepszűrő nincs-e eltömődve (további részletekért lásd a Hibaelhárítás c. fejezetet).

A következők szerint járjon el:

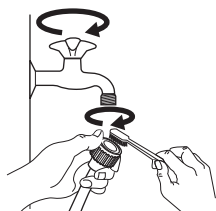

- Zárja el a vízcsapot.
- Csavarja le a csövet a csapról.
- A csőben lévő szűrőt tisztítsa meg egy kemény sörtéjű kefével.
- Csavarja vissza a csapra a befolyócsövet.

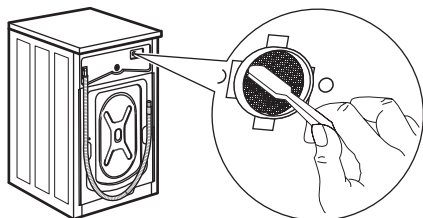

- Csavarja le a csövet a készülékről. Tartson a közelben egy törlőrongyot, mert némi víz távozhat.
- A szelepből lévő szűrőt tisztítsa meg egy kemény sörtéjű kefével vagy egy ronggyal.

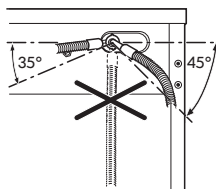

- Beszereléstől függően jobbra vagy balra forgatással csavarja vissza a csövet a készülékre. A vízszivárgás megelőzése érdekében rögzítse megfelelően az elferenyát.

- Nyissa ki a vízcsapot.

### Vészleeresztés

Amennyiben a készülék nem ereszt le a vizet, végezze el „A leeresztő szivattyú tisztítása” c. részben leírt eljárást. Szükség esetén tisztítsa meg a szivattyút.

Amikor vészleeresztési eljárással engedi le a vizet, akkor ismét be kell kapcsolnia a leeresztőrendszert:

1. Öntsön 2 liter vizet a mosószer-adagoló fiók főmosási rekeszébe.
2. A víz leeresztéséhez indítsa el a programot.

### Fagyveszély

Ha olyan helyen van a készülék elhelyezve, ahol 0 °C környékén vagy alatta lehet a hőmérséklet, akkor engedje ki a megmaradt vizet a befolyócsőből és a leeresztő szivattyúból.

1. Húzza ki a hálózati csatlakozódugót a konnektorból.
2. Zárja el a vízcsapot.
3. Tegye a befolyócső két végét egy tartályba, és hagyja a csőből kifolyni a vizet.
4. Ürítse ki a leeresztő szivattyút. Tekintse át a vészleeresztési eljárást.
5. Amikor üres a vízszivattyú, akkor szerelje ismét vissza a befolyócsövet.

- ⚠ FIGYELMEZTETÉS!** Ellenőrizze, hogy magasabb-e 0 °C-nál a hőmérséklet, mielőtt ismét használja a készüléket. A gyártó nem vállal felelősséget az alacsony hőmérsékletek miatt keletkező károkért.

## Hibaelhárítás

- ⚠ FIGYELMEZTETÉS!** Lásd a „Biztonság” című fejezetet.

### Bevezetés



A készülék nem indul el, vagy működés közben leáll.

Először próbálja meg kiküszöbölni a problémát (lásd a táblázatot). Ha a probléma továbbra is fennáll, akkor forduljon a márkaszervizhez.

- ⚠ FIGYELMEZTETÉS!** Bármilyen ellenőrzés előtt kapcsolja ki a készüléket.

**Súlyos probléma esetén hangjelzés hallható, és a kijelzőn riasztási kód jelenik meg, és a Start/Szünet  gomb folyamatosan villoghat:**

- **E40** - A hálózati feszültség ingadozik. Várja meg, hogy a feszültségingadozás megszűnjön.
- **E91** - Nincs kommunikáció a készülék elektronikus alkatrészei között. Kapcsolja ki, majd kapcsolja be újra a készüléket. A program nem fejeződött be megfelelően, vagy a készülék túl korán leállt. Ha a riasztási kód ismét megjelenik, forduljon a márkaszervizhez.
- **E10** - A készülék nem tölti be megfelelően a vizet. Az alapos ellenőrzést követően indítsa el ismét a készüléket a Start/Szünet  gombbal, ekkor a készülék megkísérli folytatni a ciklust. Ha a hiba továbbra is fennáll, a hibakód ismét megjelenik.
- **E20** - A készülék nem ereszt le a vizet.
- **E40** - A készülék ajtaja nyitva van, vagy nem megfelelően van bezárva. Kérjük, ellenőrizze az ajtót!

- i** Ha a készülék túlterhelt, vegyen ki néhány ruhát a dobból és/vagy tartsa zárva az ajtót és érintse meg a Start/Szünet  gombot mindaddig, míg a  jelző villogása meg nem szűnik (lásd a lenti ábrát).

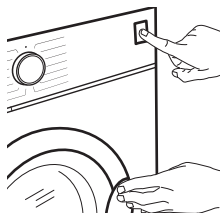

## Lehetséges meghibásodások

Jelenség	Lehetséges megoldás
<p>A program nem indul el.</p>	<ul style="list-style-type: none"> <li>• Ügyeljen arra, hogy a hálózati vezeték csatlakoztatva legyen a hálózati aljzatba.</li> <li>• Ellenőrizze, hogy a készülék ajtaja be van-e csukva. <b>E40</b></li> <li>• Ellenőrizze, hogy nem oldott-e ki valamelyik biztosíték a biztosítékdobozban.</li> <li>• Ellenőrizze, hogy megnyomta-e a Start/Szünet  gombot.</li> <li>• Ha késleltetett indítás van beállítva, törölje azt, vagy várja meg a visszaszámlálás befejeződését.</li> <li>• Kapcsolja ki a Gyerekzár funkciót, ha az be van kapcsolva.</li> <li>• Ellenőrizze a kiválasztott programnál a választógomb helyzetét.</li> </ul>
<p>A készülék nem tölti be megfelelően a vizet. <b>E10</b></p>	<ul style="list-style-type: none"> <li>• Ellenőrizze, hogy nyitva van-e a vízcsap.</li> <li>• Ellenőrizze, hogy a hálózati víznyomás nem túl alacsony-e. Ezzel kapcsolatban kérjen tájékoztatást a helyi vízműtől.</li> <li>• Ellenőrizze, hogy a vízcsap nincs-e eltömődve.</li> <li>• Ellenőrizze, hogy a vízbefolyó cső nincs-e megcsavarodva, megsérülve vagy megtörve.</li> <li>• Ellenőrizze, hogy megfelelő-e a vízbefolyó-tömlő csatlakoztatása.</li> <li>• Ellenőrizze, hogy a vízbefolyó-tömlőben és a szelepban található szűrők egyike nincs-e eltömődve. Nézze meg az „Ápolás és tisztítás” részt.</li> </ul>
<p>A készülék megtelik vízzel, majd azonnal leereszti azt.</p>	<ul style="list-style-type: none"> <li>• Ellenőrizze, hogy megfelelő helyzetben van-e a kifolyócső. Lehetséges, hogy kifolyócső túl alacsonyan helyezkedik el. Olvassa el az „Üzembe helyezési utasítás” című részt.</li> </ul>
<p>A készülék nem engedi ki a vizet. <b>E20</b></p>	<ul style="list-style-type: none"> <li>• Ellenőrizze, hogy a szifon nincs-e eltömődve.</li> <li>• Ellenőrizze, hogy a kifolyócső nincs-e megcsavarodva vagy megtörve.</li> <li>• Ellenőrizze, hogy a lefolyószűrő nincs-e eltömődve. Szükség esetén tisztítsa meg a szűrőt. Nézze meg az „Ápolás és tisztítás” című részt.</li> <li>• Ellenőrizze, hogy megfelelő-e a leeresztő tömlő csatlakoztatása.</li> <li>• Állítsa be a szivattyúzás programot, ha szivattyúzás nélküli programot állított be.</li> <li>• Állítsa be a szivattyúzás programot, ha olyan kiegészítő funkciót állított be, melynek végén a víz a dobban marad.</li> </ul>



Jelenség	Lehetséges megoldás
A centrifugálási szakasz nem működik, vagy a mosási ciklus szokatlanul sokáig tart.	<ul style="list-style-type: none"> <li>• Indítsa el a centrifugálási programot.</li> <li>• Ellenőrizze, hogy a lefolyószűrő nincs-e eltömődve. Szükség esetén tisztítsa meg a szűrőt. Nézze meg az „Ápolás és tisztítás” című részt.</li> <li>• Ilyen esetben kézzel rendezze el a dobban a darabokat, majd indítsa újra a centrifugálási szakaszt. Ezt a jelenséget kiegyensúlyozási hiba is kiválthatja.</li> </ul>
Víz van a padlón.	<ul style="list-style-type: none"> <li>• Ellenőrizze, hogy a vízcsövek vízcsatlakozásai szorosan meg vannak-e húzva, és nincs-e vízszivárgás.</li> <li>• Ellenőrizze, hogy nincsenek-e sérülések a víz befolyó- és kifolyócsövén.</li> <li>• Ellenőrizze, hogy a megfelelő minőségű és mennyiségű mosószert használja-e.</li> </ul>
Nem lehet kinyitni a készülék ajtaját.	<ul style="list-style-type: none"> <li>• Ellenőrizze, hogy olyan mosási programot választott-e, melynél a ciklus végén a víz a dobban marad.</li> <li>• Ellenőrizze, hogy a mosási program befejeződött-e.</li> <li>• Állítsa be a szivattyúzás vagy centrifugálás programot, ha víz van a dobban.</li> <li>• Ellenőrizze, hogy a készülék kap-e tápfeszültséget.</li> <li>• Ezt a jelenséget a készülék hibája okozhatja. Forduljon a márkaszervizhez.</li> </ul> <p>Ha ki kell nyitnia az ajtót, alaposan olvassa el az „Ajtó nyitása vészhelyzetben” című szakaszt.</p>
A készülékből szokatlan zajok hallatszanak, valamint rázkódik.	<ul style="list-style-type: none"> <li>• Ellenőrizze, hogy megfelelő-e a készülék vízszintezése. Olvassa el az „Üzembe helyezési utasítás” című részt.</li> <li>• Ellenőrizze, hogy eltávolította-e a csomagolást és/vagy a szállítási rögzítőcsavarokat. Olvassa el az „Üzembe helyezési utasítás” című részt.</li> <li>• Tegyen több ruhát a dobba. Lehetséges, hogy a töltet túl kicsi. További részletekért olvassa el az „Az ajtó kinyitása” szakaszt a „Napi használat” című fejezetben.</li> </ul>
A program végrehajtása során a program időtartama növekedhet vagy csökkenhet.	<ul style="list-style-type: none"> <li>• A AutoAdjust System képes a program időtartamának beállítására a ruhanemű típusának és mennyiségének megfelelően. További részletekért olvassa el „A AutoAdjust System töltetérzékelés” c. szakaszt a „Napi használat” című fejezetben.</li> </ul>
Nem kielégítő a mosás eredménye.	<ul style="list-style-type: none"> <li>• Növelje a mosószert mennyiségét, vagy használjon másikat.</li> <li>• A ruhák mosása előtt használjon speciális tisztítószereket a makacs szennyeződések eltávolítására.</li> <li>• Ellenőrizze, hogy megfelelő hőmérsékletet állított-e be.</li> <li>• Csökkentse a töltetet.</li> </ul>

Jelenség	Lehetséges megoldás
Túl sok hab képződik a dobban mosás közben.	<ul style="list-style-type: none"> <li>Csökkentse a mosószer mennyiségét.</li> </ul>
A mosási ciklus után mosószer maradványok találhatóak a mosószer-adagoló fiókban.	<ul style="list-style-type: none"> <li>Ellenőrizze, hogy a terelőlap megfelelő helyzetű-e (FELFELÉ álljon mosópornánál, LEFELÉ álljon folyékony mosószernél).</li> <li>Ellenőrizze, hogy a mosószer-adagoló fiókot a jelen használati utasításban leírtaknak megfelelően használta-e.</li> </ul>
A készülék nem vagy nem megfelelően szárít.	<ul style="list-style-type: none"> <li>Nyissa ki a vízcsapot.</li> <li>Ellenőrizze, hogy a lefolyószűrő nincs-e eltömődve.</li> <li>Csökkentse a töltet mennyiségét.</li> <li>Ellenőrizze, hogy a megfelelő ciklust választotta-e, és ha szükséges, állítson be egy további, rövid szárítási időtartamot is.</li> </ul>
A ruhanemű tele van különböző színű szösszel.	<p>A különböző színű szösszök az előzőleg kimosott ruhából származnak:</p> <ul style="list-style-type: none"> <li>A szárítási fázis segít a szösszök egy részének eltávolításában.</li> <li>Tisztítsa meg a ruhát egy szössz eltávolítóval.</li> </ul> <p>Ha a dobban nagy mennyiségű szössz marad, tisztításához futtassa le a speciális tisztító programot (a további részleteket lásd a „Szösszök a ruhaneműn” című részben).</p>

## Ajtó nyitása vészhelyzetben

Áramszünet vagy a készülék meghibásodása esetén a készülék ajtaja zárva marad. Az áramkimaradás megszűnése után a mosóprogram folytatódik. Ha meghibásodás esetén az ajtó zárva marad, kinyitása a vészhelyzeti nyitás funkcióval végezhető el.

Az ajtó kinyitása előtt:

**⚠ VIGYÁZAT! Égésveszély!**  
Ellenőrizze, hogy a víz hőmérséklete nem túl magas-e és a mosás alatt álló ruha nem forró-e. Szükség esetén várja meg, hogy lehűljenek.

**⚠ VIGYÁZAT! Sérülésveszély!**  
Ellenőrizze, hogy a dob nem forog-e. Szükség esetén várja meg, hogy a dob megálljon.

**i** Ellenőrizze, hogy a víz szintje a dobban nem túl magas-e. Szükség esetén végezze el a vészleeresztést (lásd a „Vészleeresztés” szakaszt az „Ápolás és tisztítás” című fejezetben).

Az ajtó kinyitásához a következők szerint járjon el:

- Nyomja meg a Be/Ki **Ⓛ** gombot a készülék kikapcsolásához.
- Húzza ki a hálózati csatlakozódugót a konnektorból.
- Húzza le egyszer a vésznyitó elemet. Húzza le még egyszer, majd tartsa lehúzva a vésznyitó elemet, és közben nyissa ki a készülék ajtaját. A vésznyitó elem elhelyezkedését az alábbi ábra jelzi.

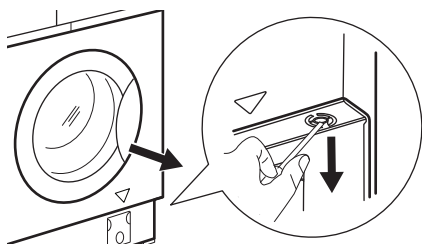

4. Vegye ki a ruhákat, majd csukja be a készülék ajtaját.

### Szerviz

Javosoljuk az eredeti pótalkatrészek használatát. Az ellenőrzést követően kapcsolja be a készüléket, majd nyomja meg a  gombot a program újraindításához.

Ha a probléma továbbra is fennáll, akkor forduljon a márkaszervizhez. A márkaszerviz számára szükséges adatok az adattáblán találhatóak. Lásd a „Vizsgálati ellenőrzőlista” c. fejezetet.

## Fogyasztási értékek

### Bevezetés

-  Az energiahatékonysági címkére vonatkozó részletes tájékoztatásért keresse fel a [www.theenergylabel.eu](http://www.theenergylabel.eu) weboldalt.

-  A készülékhez mellékelte energiahatékonysági címkén található QR-kód a készülék EU EPREL adatbázisban szereplő teljesítményével kapcsolatos adatokra mutató hivatkozást tartalmaz. A későbbi tájékozódás érdekében tartsa meg az energiahatékonysági címkét a használati útmutatóval és a készülékhez mellékelte minden egyéb dokumentummal együtt. Ugyanezek az adatok az EPREL adatbázisban megtalálhatók a <https://eprel.ec.europa.eu> hivatkozás, továbbá a készülék adattábláján levő modellnév és termékszám segítségével. Az adattábla elhelyezkedésével kapcsolatban olvassa el a „Termékleírás” című fejezetet.

### Magyarázat

<b>kg</b>	Ruhátöltet.	<b>ó:pp</b>	Program időtartama.
<b>kWh</b>	Energiafogyasztás.	<b>°C</b>	Hőmérséklet a ruhaneműben.
<b>Liter</b>	Vízfelhasználás.	<b>ford./perc</b>	Centrifugálás fordulatszáma.
<b>%</b>	Maradék nedvesség a ciklus befejezésekor. Minél nagyobb a centrifugálás fordulatszáma, annál erősebb a zaj, és annál kevesebb a maradék nedvesség a mosási ciklus befejezésekor..		

- i** Az értékeket és a program időtartamát számos tényező befolyásolhatja, mint pl. a szoba hőmérséklete, a víz hőmérséklete és nyomása, a ruhatöltet típusa és mennyisége, valamint a tápfeszültség, továbbá az is, ha módosítja a program alapértelmezett beállítását.

### Az Európai Bizottság 2019/2023 számú rendeletének megfelelően

Csak mosás

Eco 40-60 program	kg	kWh	Liter	ó:pp	%	°C	ford./perc <sup>1)</sup>
Teljes töltet	8	1.085	60	3:30	50	46	1551
Fél töltet	4	0.675	45	2:40	50	40	1551
Negyed töltet	2	0.375	35	2:40	54	33	1551

1) Maximális centrifugálási fordulatszám.

Mosási és szárítási ciklus

Eco 40-60 program és Szekrényszárítási fokozat	kg	kWh	Liter	ó:pp	%	°C	ford./perc <sup>1)</sup>
Teljes töltet	4	3.215	68	6:15	0	41	1551
Fél töltet	2	1.825	48	4:35	0	37	1551

1) Maximális centrifugálási fordulatszám.

Energiafogyasztás a különböző üzemmódokban

Ki (W)	Készlet (W)	Készletetett indítás (W)
0.30	0.30	4.00
Időtartam a kikapcsolásig/készletet üzemmódig maximum 15 perc.		

### Normál programok - Csak mosás

**i** Ezek az értékek csak tájékoztató jellegűek.

Program	kg	kWh	Liter	ó:pp	%	°C	ford./perc <sup>1)</sup>
Cottons <sup>2)</sup> 90 °C	8	1.75	85	3:45	44	85	1600

Program	kg	kWh	Liter	ó:pp	%	°C	ford./perc <sup>1)</sup>
Cottons 60 °C	8	0.75	80	3:30	44	55	1600
Cottons <sup>3)</sup> 20 °C	8	0.25	80	2:50	44	20	1600
Synthetics 40 °C	3	0.65	75	2:20	35	40	1200
Delicates <sup>4)</sup> 30 °C	2	0.30	50	0:50	35	30	1200
Wool 30 °C	1.5	0.25	60	1:05	30	30	1200

1) A centrifugálási fordulatszám referencia visszajelzője.

2) Erősen szennyezett szövetek mosásához alkalmas.

3) Enyhén szennyezett pamut ruhadarabok mosására alkalmas.

4) Gyors mosási ciklusként is használható enyhén szennyezett ruhaneműhöz.

## Normál programok - Mosás és szárítás





Ezek az értékek csak tájékoztató jellegűek.

Program	kg	kWh	Liter	ó:pp	%	°C	ford./perc <sup>1)</sup>
Synthetics 40 °C	3	2.00	75	4:00	1	40	1200

1) A centrifugálási fordulatszám referencia visszajelzője.

## Környezetvédelmi tudnivalók

A  következő jelzéssel ellátott anyagokat hasznosítsa újra. Újrahasznosításhoz tegye a megfelelő konténerekbe a csomagolást. Járuljon hozzá környezetünk és egészségünk védelméhez, és hasznosítsa újra az elektromos és elektronikus hulladékat. A 

tiltó szimbólummal ellátott készüléket ne dobja a háztartási hulladék közé. Juttassa el a készüléket a helyi újrahasznosító telepre, vagy lépjen kapcsolatba a hulladékkezelésért felelős hivatallal.

## IKEA GARANCIA

### Meddig érvényes az IKEA garancia?

Az IKEA-ban vásárolt készülékére a vásárlás napjától számított 5 év garanciát vállalunk. A vásárlás bizonyítékeként az eredeti nyugta szolgál. A garancia alapján végzett szervizelés nem hosszabbítja meg a készülék garanciális időszakát.

### Ki végzi majd a szervizelést?

A szervizelést az IKEA szolgáltatója végzi saját szervizelési tevékenységében vagy hivatalos szervizpartneri hálózatában.

### Mire vonatkozik a garancia?

A garancia az IKEA áruházban történt vásárlás napjától kezdve vonatkozik a készülék azon hibáira, amelyeket a hibás gyártás vagy anyaghibák okoznak. A garancia csak háztartási célú használat esetén érvényes. A kivételek a "Mire nem terjed ki a garancia?" cím alatt találhatóak. A garanciális időszak alatt a garancia kiterjed a hiba megszüntetésével kapcsolatban felmerülő költségekre (pl. javítás, alkatrészek, munka és utazás), feltéve ha javítás céljából speciális kiadások nélkül hozzáférhető a készülék, valamint ha a hibát a garancia által fedezett hibás gyártás vagy anyaghibák okozták. Ezekre a feltételekre az Európai Unió iránymutatásai (99/44/EK) és az adott helyi jogszabályok tekintendők irányadónak. A kicserélt alkatrészek az IKEA tulajdonát képezik.

### Mit tesz az IKEA a probléma megszüntetése érdekében?

Az IKEA által kijelölt szolgáltató megvizsgálja a terméket és - saját belátása szerint - eldönti, hogy vonatkozik-e a garancia a problémára. Ha igen, akkor az IKEA szolgáltatója vagy annak hivatalos szervizpartnere - saját szerviztevékenységén belül és a saját belátása szerint - megjavítja, vagy egy ugyanolyan vagy hasonló termékre kicseréli a meghibásodott terméket.

### Mire nem terjed ki a garancia?

- Normál kopás és elhasználódás.
- Szándékoságból vagy hanyagságból eredő károsodás, a használati útmutató be nem tartása, a helytelen üzembe helyezés vagy a nem megfelelő feszültségre kapcsolás miatti károsodás, a kémiai vagy elektrokémiai reakció miatti károsodás, a rozstda, korrózió vagy víz miatti károsodás, beleértve - korlátozás nélkül - a vezetékes víz túlzott kalciumtartalma miatti károsodást is, valamint a normálistól eltérő környezeti viszonyok miatti károsodás.
- Az elhasználódó alkatrészek, így az elemek és izzók.
- A készülék normál használatát nem befolyásoló funkció nélküli és díszítő elemek, beleértve a karcolásokat és az esetleges színeltéréseket is.
- Az idegen tárgyak vagy anyagok miatti, valamint a szűrők, lefolyórendszerek vagy szappanadagolók tisztítása vagy eltömődésének megszüntetése miatti véletlen károsodás.
- Az alábbi alkatrészek károsodása: kerámiaüveg, tartozékok, cserépedény- és evőeszköz-kosarak, bevezető és elvezető csövek, tömítések, izzók és izzóburkolatok, védőrácsok, gombok, készülékházak és készülékház-részek. Hacsak ezekről a károsodásokról nem bizonyítható be, hogy gyártási hibák okozták őket.
- Azon esetek, amikor a helyszínen kiszálló szakember nem talál hibát.
- Azon javítások, amelyeket nem a mi szolgáltatónk és/vagy valamilyen hivatalos szerződéses szervizpartner végez el, illetve amikor nem eredeti alkatrészek kerülnek felhasználásra.
- Azon javítások, amelyek a hibás vagy nem a specifikáció szerint végzett üzembe helyezés miatt szükségesek.
- A készülék nem háztartási célú használata, tehát például professzionális használat esetén.

- Szállítási károsodások. Ha az ügyfél szállítja a terméket otthonába vagy egy más címre, az IKEA nem felelős semmilyen kárért, ami a szállítás közben esetleg történik. Azonban ha az IKEA kézbesíti a terméket az ügyfél szállítási címére, akkor az ilyen szállítás alatt keletkezett károkra a jelen jótállás fedezetet nyújt.
- Az IKEA készülék eredeti üzembe helyezésének költsége. Azonban az IKEA egy szolgáltatója vagy annak hivatalos szervizpartnere kijavítja vagy kicseréli a készüléket a jelen jótállás feltételei alapján, a szolgáltató vagy annak hivatalos szervizpartnere fogja szükség esetén újra üzembe helyezni a javított készüléket, vagy üzembe helyezni a csere készüléket.

Ez a korlátozás nem vonatkozik az olyan hibátlan munkára, amelyet a mi eredeti alkatrészeinket felhasználva azért végez egy szakember, hogy a készüléket egy másik EU tagállam műszaki biztonsági normáihoz igazítsa.

### Az adott ország törvényeinek hatálya

Az IKEA garancia konkrét jogokat biztosít Önnek, de ezen kívül Önnek országtól függően egyéb jogok is rendelkezésére állhatnak.

### Területi érvényesség

A valamelyik EU tagállamban vásárolt és aztán egy másik EU tagállamba átvitt készülékek esetén a szervizelés az új országban érvényes garanciális feltételek keretén belül történik. A garancia alapján csak akkor áll fenn szervizelési kötelezettség, ha:

- a készülék és annak üzembe helyezése megfelel azon ország műszaki specifikációjának, amelyben a garanciális igényt támasztják;
- a készülék és annak üzembe helyezése megfelel a szerelési útmutatóban és felhasználói kézikönyv biztonsági információiban foglaltaknak;

### IKEA készülékekre szakosodott SZERVIZ

Kérjük, forduljon bizalommal az IKEA vevőszolgálathoz:

1. a jelen garancia szerinti igényt kíván bejelenteni;
2. felvilágosítást szeretne kérni az IKEA készülékek az IKEA konyhabútorba való beépítését illetően. A szerviz nem szolgál felvilágosítással:
  - az IKEA konyha beszerelését,
  - az elektromos csatlakoztatást (ha a készüléket hálózati dugó és vezeték nélkül szállítják), valamint a víz- és gázbekötést illetően, mert ezeket hivatalos szervizmérnöknek kell elvégeznie.
3. felvilágosítást szeretne kérni az IKEA készülék specifikációját és használati útmutatójának tartalmát illetően.

Annak érdekében, hogy a lehető legjobb segítséget kapja tőlünk, figyelmesen olvassa át a jelen füzet szerelési útmutató és/vagy felhasználói kézikönyv részét, mielőtt hozzánk fordulna.

### Elérhetőségünk szervizelési igény esetén



Az IKEA által kijelölt kapcsolatok teljes listája és azok telefonszámai a jelen kézikönyv utolsó oldalán található.



A gyorsabb szervizelés érdekében azt javasoljuk, hogy a jelen kézikönyv végén található telefonszámokat használja.

Fontos, hogy mindig a szervizelendő készülékhez tartozó kézikönyvben található számokra hivatkozzon. A felhívásunk előtt, készítse elő azon készülék IKEA cikkszámát (8 jegyű kód) és a sorozatszámát (a típustáblán található 8 jegyű szám), mely esetében segítségre van szüksége.

**ŐRIZZE MEG A VÁSÁRLÁSI  
NYUGTÁT!**

Ez bizonyítja a vásárlást és ez kell a garancia érvényesítéséhez is.

Hasznos tudnivaló, hogy a vásárlási nyugtán is fel van tüntetve az Ön által vásárolt minden készülék IKEA neve és cikkszama (8 jegyű kód).

**Egyéb segítségre van szüksége?**

Ha bármilyen olyan kérdése van, amely nem a készülékek szervizével kapcsolatos, kérjük, forduljon a legközelebbi IKEA áruház vevőszolgálatához. Javasoljuk, hogy figyelmesen olvassa át a készülékhez tartozó dokumentációt, mielőtt hozzánk fordulna.



## Spis treści

Informacje dotyczące bezpieczeństwa	97	Codzienna eksploatacja – tylko suszenie	126
Wskazówki dotyczące bezpieczeństwa	101	Włókna w tkaninach	127
Opis urządzenia	103	Wskazówki i porady	127
Dane techniczne	104	Konserwacja i czyszczenie	130
Lista kontrolna inspekcji	105	Rozwiązywanie problemów	135
Pierwsze użycie	106	Parametry eksploatacyjne	139
Panel sterowania	106	Ochrona środowiska	142
Programy	112	GWARANCJA IKEA	142
Ustawienia	119		
Codzienna eksploatacja	119		
Codzienna eksploatacja – pranie i suszenie	124		

Producent zastrzega sobie możliwość wprowadzenia zmian bez wcześniejszego powiadomienia.

## Informacje dotyczące bezpieczeństwa

Przed przystąpieniem do instalacji i rozpoczęciem eksploatacji urządzenia należy uważnie zapoznać się z dołączoną instrukcją obsługi. Producent nie odpowiada za obrażenia ciała ani szkody spowodowane nieprawidłową instalacją lub eksploatacją urządzenia. Należy zachować instrukcję obsługi w bezpiecznym i łatwo dostępnym miejscu w celu wykorzystania w przyszłości.

## Bezpieczeństwo dzieci i osób o ograniczonych zdolnościach ruchowych

### OSTRZEŻENIE!

Zagrożenie uduszeniem lub odniesieniem obrażeń mogących skutkować trwałym kalectwem.

- Urządzenie mogą obsługiwać dzieci po ukończeniu 8. roku życia oraz osoby o ograniczonych zdolnościach fizycznych, sensorycznych lub umysłowych bądź nieposiadające odpowiedniej wiedzy i doświadczenia, jeśli będą one nadzorowane lub zostaną poinstruowane w zakresie

bezpiecznego korzystania z tego urządzenia i będą świadome związanych z tym zagrożeń.

- Dzieci w wieku od 3 do 8 lat i osoby o znacznym stopniu niepełnosprawności nie powinny zbliżać się urządzenia, jeśli nie znajdują się pod stałym nadzorem.
- Dzieci poniżej 3 roku życia nie powinny zbliżać się do urządzenia, jeśli nie znajdują się pod stałym nadzorem.
- Dzieci należy pilnować, aby nie bawiły się urządzeniem.
- Przechowywać opakowanie w miejscu niedostępnym dla dzieci lub pozbyć się go w odpowiedni sposób.
- Przechowywać detergenty poza zasięgiem dzieci.
- Dzieci i zwierzęta domowe nie powinny zbliżać się do urządzenia, gdy otworzone są jego drzwi.
- Jeśli urządzenie wyposażono w blokadę uruchomienia, zaleca się jej włączenie.
- Dzieci nie powinny zajmować się czyszczeniem ani konserwacją urządzenia bez odpowiedniego nadzoru.

## **Ogólne zasady bezpieczeństwa**

- Nie zmieniać parametrów technicznych urządzenia.
- Urządzenie jest przeznaczone do użytku w gospodarstwie domowym oraz do podobnych zastosowań w miejscach, jak:
  - kuchnie w obiektach sklepowych, biurowych oraz innych placówkach pracowniczych;
  - do obsługi przez klientów w hotelach, motelach, obiektach noclegowych i innych obiektach mieszkalnych;
  - miejscach ogólnodostępnych, jak bloki mieszkalne lub pralnie.
- Nie instalować urządzenia za zamykanymi lub przesuwanymi drzwiami ani za drzwiami, których zawiasy są umieszczone po przeciwnej stronie, co uniemożliwiłoby całkowite otwarcie drzwi urządzenia.

- Podłączyć wtyczkę do gniazda elektrycznego dopiero po zakończeniu instalacji. Należy zadbać o to, aby po zakończeniu instalacji urządzenia wtyczka przewodu zasilającego była łatwo dostępna.
- Wykładzina podłogowa, dywan lub mata podłogowa nie mogą zasłaniać otworów wentylacyjnych w podstawie.
- **OSTRZEŻENIE:** Urządzenia nie wolno zasiląć przez zewnętrzny wyłącznik, np. programator czasowy, ani ze źródła zasilania często wyłączanego przez zakład energetyczny.
- Upewnić się, że miejsce instalacji urządzenia jest odpowiednio wietrzne, aby zapobiec cofaniu się do pomieszczenia szkodliwych spalin z urządzeń zasilanych opałem lub z kominka.
- Powietrza wylotowego nie wolno kierować do przewodu kominowego służącego do odprowadzania spalin z urządzeń spalających gaz lub inne paliwa.
- Ciśnienie robocze wody w punkcie podłączenia powinno wynosić od 0,5 bara (0,05 MPa) do 10 barów (1,0 MPa).
- Maksymalny ciężar wsadu to 8 kg. Nie przekraczać maksymalnego ładunku danego programu (patrz rozdział „Programy”).
- Urządzenie powinno być podłączone do sieci wodociągowej za pomocą dołączonego nowego zestawu węży lub innego nowego zestawu węży dostarczonego przez autoryzowane centrum serwisowe.
- Nie wolno ponownie używać starych węży.
- Jeśli przewód zasilający jest uszkodzony, musi go wymienić producent, autoryzowane centrum serwisowe lub inna wykwalifikowana osoba, aby zapobiec ryzyku porażenia prądem.
- Usuwać włókna z tkanin i inne zanieczyszczenia nagromadzone wokół urządzenia.

- Rzeczy zabrudzone substancjami, jak olej roślinny lub mineralny, aceton, alkohol, ropa, nafta, odplamiacze, terpentyna, wosk czy środki do usuwania wosku, należy przed wysuszeniem w pralko-suszarce wyprać osobno w gorącej wodzie ze zwiększoną ilością detergentu.
- Nie używać urządzenia do rzeczy zanieczyszczonych przemysłowymi środkami chemicznymi.
- W pralko-suszarce nie wolno suszyć niewypranych rzeczy.
- W pralko-suszarce nie wolno suszyć przedmiotów, jak gumowa pianka (pianka lateksowa), czepki prysznicowe, tkaniny nieprzemakalne, ubrania powlekane gumą i ubrania lub poduszki z wkładką z pianki lateksowej.
- Płyny zmiękczone do tkanin i podobne produkty wolno stosować wyłącznie zgodnie z zaleceniami ich producentów.
- Wyjąć wszystkie przedmioty mogące wywołać zapłon, takie jak zapalniczki lub zapalaki.
- **OSTRZEŻENIE:** Nie należy zatrzymywać pralko-suszarki przed zakończeniem cyklu suszenia, jeśli nie można natychmiast wyjąć z niej wszystkich rzeczy i rozłożyć ich w celu rozproszenia ciepła.
- Ostatnia część cyklu pracy pralko-suszarki odbywa się bez nagrzewania (cykl chłodzenia), aby rzeczy były schłodzone do temperatury, która ich nie uszkodzi.
- Do czyszczenia urządzenia nie wolno używać wody pod ciśnieniem ani pary wodnej.
- Urządzenie należy czyścić wilgotną szmatką. Stosować wyłącznie obojętne detergenty. Nie używać produktów ściernych, myjek do szorowania, rozpuszczalników ani metalowych przedmiotów.
- Przed przystąpieniem do konserwacji należy wyłączyć urządzenie i wyjąć wtyczkę przewodu zasilającego z gniazda.

## Wskazówki dotyczące bezpieczeństwa

### Instalacja

-  Urządzenie należy zainstalować zgodnie z odpowiednimi krajowymi przepisami.
- Należy postępować zgodnie z instrukcją instalacji dołączoną do urządzenia.
- Ze względów bezpieczeństwa nie należy uruchamiać urządzenia przed zainstalowaniem go w zabudowie.
- Nie instalować ani nie korzystać z urządzenia w miejscach, w których temperatura może spaść poniżej 0°C lub w których mogłoby być ono narażone na działanie czynników atmosferycznych.
- Podczas przenoszenia urządzenia należy zawsze je trzymać w położeniu pionowym.
- Zapewnić odpowiednią cyrkulację powietrza pomiędzy urządzeniem i podłogą.
- Usunąć wszystkie elementy opakowania i blokady transportowe.
- Podłoże, na którym będzie stało urządzenie, musi być płaskie, stabilne, odporne na działanie wysokiej temperatury i czyste.
- Przechowywać blokady transportowe w bezpiecznym miejscu. Jeśli w przyszłości zajdzie potrzeba ponownego transportu urządzenia, należy zamontować blokady w celu unieruchomienia bębna, aby zapobiec wewnętrznym uszkodzeniom.
- Zachować ostrożność podczas przenoszenia urządzenia, ponieważ jest ono ciężkie. Należy zawsze stosować rękawice ochronne i mieć na stopach pełne obuwie.
- Nie instalować ani nie używać uszkodzonego urządzenia.
- Nie instalować urządzenia w miejscach uniemożliwiających całkowite otwarcie drzwi urządzenia.
- Wyregulować nóżki, aby zapewnić odpowiednią przestrzeń między urządzeniem a podłogą.
- Po ustawieniu urządzenia w docelowym miejscu należy za pomocą poziomicy

sprawdzić, czy jest prawidłowo wypoziomowane. W przeciwnym razie należy odpowiednio wyregulować jego nóżki.

### Podłączenie do sieci elektrycznej



**OSTRZEŻENIE!** Zagrożenie pożarem i porażeniem prądem elektrycznym.

- Urządzenie musi być uziemione.
- Należy używać wyłącznie prawidłowo zamontowanego gniazda elektrycznego z uziemieniem.
- Nie stosować rozgałęźników ani przedłużaczy.
- Odłączając urządzenie, nie należy ciągnąć za przewód zasilający. Należy zawsze ciągnąć za wtyczkę sieciową.
- Nie dotykać przewodu zasilającego ani wtyczki mokrymi rękami.

### Podłączenie do sieci wodociągowej

- Temperatura doprowadzanej wody nie może przekraczać 25°C.
- Uważać, aby nie uszkodzić węży wodnych.
- Przed podłączeniem urządzenia do nowej instalacji wodociągowej lub instalacji, z której nie korzystano przez dłuższy czas lub która była naprawiana lub do której podłączono nowe urządzenia (liczniki wody itp.), należy umożliwić wypływ wody, aż będzie ona czysta.
- Podczas pierwszego użycia urządzenia i bezpośrednio po nim należy upewnić się, że nie ma widocznych wycieków wody.
- Jeśli wąż dopływowy jest za krótki, nie stosować węży przedłużających. Należy skontaktować się z autoryzowanym punktem serwisowym, aby zamówić dłuższy wąż dopływowy.
- Podczas rozpakowywania urządzenia z węża spustowego może wypływać woda. Są to pozostałości wody po testach przeprowadzanych w fabryce.
- Wąż spustowy można przedłużyć maksymalnie do 400 cm. Aby zamówić

drugi wąż spustowy i przedłużacz należy skontaktować się z autoryzowanym punktem serwisowym.

- Należy zadbać o to, aby po zainstalowaniu urządzenia zawór wody był łatwo dostępny.

## Użytkowanie



**OSTRZEŻENIE!** Zagrożenie odniesieniem obrażeń, porażeniem prądem, pożarem lub uszkodzeniem urządzenia.

- Nie umieszczać produktów łatwopalnych ani przedmiotów nasączonych łatwopalnymi produktami w pobliżu lub na urządzeniu.
  - Nie dotykać szyby drzwi podczas trwania programu. Szyba może być gorąca.
  - Nie wolno suszyć uszkodzonych rzeczy (rozdartych, wystrzępionych itp.), w których znajduje się wypełnienie.
  - Jeśli do prania dodano odplamiacz, przed uruchomieniem cyklu suszenia należy wykonać dodatkowe płukanie.
  - Upewnić się, że w praniu nie ma żadnych metalowych przedmiotów.
  - Suszyć wyłącznie tkaniny nadające się do suszenia w urządzeniu. Należy przestrzegać zaleceń dotyczących czyszczenia umieszczonych na metce.
  - Nie siadać ani nie stawać na otworzonych drzwiach urządzenia.
  - Nie suszyć w urządzeniu mokrych ubrań.
  - Nie dopuszczać do kontaktu gorących przedmiotów z plastikowymi częściami urządzenia.
  - Wyjąć zasobnik na detergent (jeśli go użyto) przed uruchomieniem programu suszenia.
  - Nie używać zasobnika z detergentem, gdy ustawiany jest program ciągły.
- Należy pamiętać, że samodzielna lub nieprofesjonalna naprawa może mieć wpływ na bezpieczeństwo oraz spowodować utratę gwarancji.
  - Następujące części zamienne będą dostępne przez 10 lat po zakończeniu produkcji modelu: silnik i szczotki silnika, przeniesienie napędu między silnikiem a bębnem, pompy, amortyzatory i sprężyny, bęben piorący, krzyżak bębna i powiązane łożyska kulkowe, grzałki i elementy grzejne, w tym pompy ciepła, sztywne przewody i powiązane elementy, w tym węże, zawory, filtry i elementy układu Aqua Stop, układy elektroniczne, wyświetlacze elektroniczne, przełączniki ciśnieniowe, termostaty i czujniki, oprogramowanie i oprogramowanie układowe, w tym oprogramowanie do zerowania ustawień, drzwi, zawias drzwkowy i uszczelki, inne uszczelki, zespół blokady drzwi, elementy z tworzywa, jak dozowniki detergentu. Niektóre z tych części zamiennych będą dostępne wyłącznie dla profesjonalnych punktów serwisowych i nie wszystkie części zamienne są odpowiednie do wszystkich modeli.
  - Informacja dotycząca oświetlenia w urządzeniu i elementów oświetleniowych sprzedawanych osobno jako części zamienne: Zastosowane elementy oświetleniowe są przystosowane do pracy w wymagających warunkach fizycznych (temperatura, drgania, wilgotność) w urządzeniach domowych lub są przeznaczone do sygnalizacji stanu działania urządzenia. Nie są one przeznaczone do innych zastosowań i nie nadają się do oświetlania pomieszczeń domowych.

## Utylizacja

### Serwis

- Aby naprawić urządzenie, należy skontaktować się z autoryzowanym centrum serwisowym. Należy stosować wyłącznie oryginalne części zamienne.

- Odłączyć urządzenie od źródła zasilania i zamknąć dopływ wody.
- Odciąć przewód zasilający blisko urządzenia i oddać do utylizacji.
- Wymontować zatrzask drzwi, aby uniemożliwić zamknięcie się dziecka lub zwierzęcia w bębnie.

- Utylizację urządzenia należy przeprowadzić zgodnie miejscowymi przepisami w zakresie utylizacji zużytego

sprzętu elektrycznego i elektronicznego (WEEE).

## Opis urządzenia

### Przegląd urządzenia

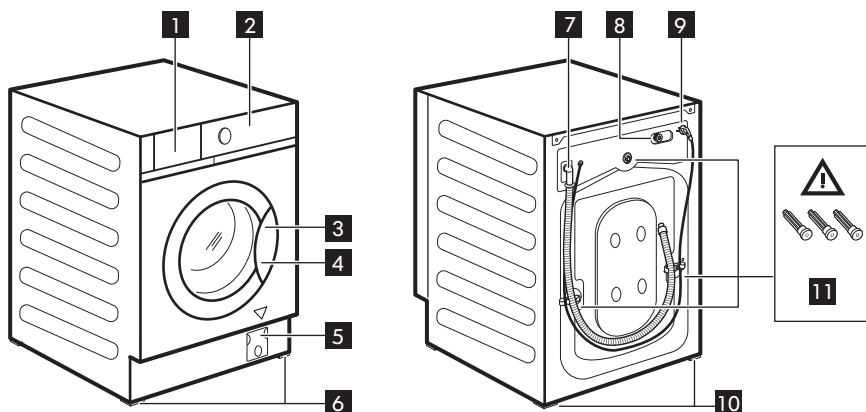

- 1 Szuflada na detergenty
- 2 Panel sterowania
- 3 Uchwyt drzwi
- 4 Tabliczka znamionowa
- 5 Filtr pompy opróżniającej
- 6 Przednie nóżki do poziomowania urządzenia
- 7 Wąż spustowy
- 8 Podłączenia węża dopływowego
- 9 Przewód zasilający
- 10 Tylnie nóżki do poziomowania urządzenia
- 11 Blokady transportowe

### Umieszczenie tabliczki znamionowej

4

Dane przedstawione na poniższym rysunku mają charakter orientacyjny. Należy sprawdzić tabliczkę znamionową urządzenia.



- ⚠ OSTRZEŻENIE!** Przed rozpoczęciem korzystania z urządzenia należy upewnić się, że usunięto wszystkie blokady transportowe **11**.

## Dane techniczne

Wymiar	Szerokość / wysokość / całkowita głębokość	59.6 cm /81.9 cm /55.3 cm
Podłączenie elektryczne	Napięcie Całkowita moc Bezpiecznik Częstotliwość	230 V 2000 W 10 A 50 Hz
Poziom zabezpieczenia przed wnikaniem cząstek stałych i wilgoci zapewniony przez osłonę zabezpieczającą, z wyjątkiem sytuacji, w których urządzenie niskonapięciowe nie ma zabezpieczenia przed wilgocią		IPX4
Zasilanie wodą <sup>1)</sup> .		Zimna woda
Ciśnienie doprowadzanej wody	Minimalny Maksimum	0,5 bara (0,05 MPa) 10 barów (1,0 MPa)
Maksymalny wsad prania	Bawełniane	8 kg
Maksymalne obciążenie na sucho	Bawełniane Syntetyczne	4 kg 3 kg
Prędkość wirowania	Maksymalna prędkość wirowania	

1) Podłączyć wąż doprowadzający wodę do zaworu z 3/4" gwintem

### Podłączenie do sieci elektrycznej

Po zakończeniu instalacji można podłączyć wtyczkę przewodu zasilającego do gniazda elektrycznego.

Na tabliczce znamionowej i w rozdziale „Dane techniczne” podano wymagane parametry znamionowe zasilania. Należy upewnić się, że są one zgodne z parametrami sieciowego źródła zasilania.

Należy sprawdzić, czy instalacja domowa jest w stanie wytrzymać maksymalne wymagane obciążenie, biorąc pod uwagę również korzystanie z innych sprzętów gospodarstwa domowego.

### Podłączyć urządzenie do gniazda z uziemieniem.

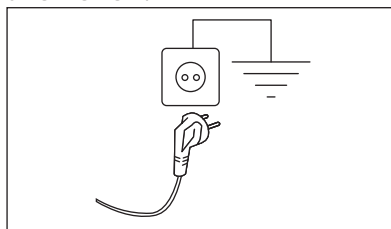

Po zainstalowaniu urządzenia przewód zasilający musi być łatwo dostępny.

Jeśli instalacja urządzenia wymaga wykonania prac elektrycznych, należy skontaktować się z autoryzowanym centrum serwisowym.

Producent nie ponosi żadnej odpowiedzialności za zniszczenia i



uszkodzenia spowodowane  
nieprzestrzeganiem powyższych zaleceń  
bezpieczeństwa.

## Lista kontrolna inspekcji

**⚠ OSTRZEŻENIE!** Patrz rozdziały  
dotyczące bezpieczeństwa.

Przed przystąpieniem do eksploatacji  
urządzenia należy zapoznać się z listą  
kontrolną.

Tematy	Jeśli odpowiedź brzmi TAK <input checked="" type="checkbox"/> , nie potrzeba żadnego działania	Jeśli odpowiedź brzmi NIE, należy
Urządzenie zabudowuje się w meblu zgodnie z instrukcją montażu. NIE ustawia się go jako wolno stojącego.	<input type="checkbox"/>	Zamontować urządzenie w meblu zgodnie z wymaganiami. Patrz wskazówki dotyczące montażu.
Otworzyć i zamknąć szufladę na detergenty: nie zderzyć z meblami.	<input type="checkbox"/>	Patrz rozdział „Stosowanie detergentów i dodatków”.
Wąż spustowy prawidłowo podłączony do odpływu.	<input type="checkbox"/>	Patrz opis połączeń wężu w instrukcji montażu.
Brak wycieków wody wokół połączeń węża.	<input type="checkbox"/>	Patrz ostrzeżenie dotyczące podłączenia do sieci wodociągowej w instrukcji montażu.
Urządzenie jest podłączone do gniazdka z uziemieniem.	<input type="checkbox"/>	Patrz rozdział „Podłączenie do sieci elektrycznej”.
Urządzenie jest wypoziomowane i stabilne.	<input type="checkbox"/>	Patrz rozdział „Instalacja”.
Węże i przewód zasilający nie są zagięte.	<input type="checkbox"/>	Patrz rozdział „Podłączenie elektryczne” i „Podłączenie do sieci wodociągowej”.
Pod urządzeniem nie ma dywanu.	<input type="checkbox"/>	Wyjąć dywan.



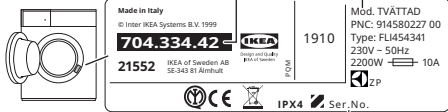

Proszę zanotować tutaj nazwę modelu, numer produktu i numer seryjny produktu i dołączyć paragon na tej stronie.

Model (Mod.): ..... Numer artykułu (Art.No.): ..... Numer seryjny (Ser.No.): .....	Art. No.      Mod.   Mod.: TVÅTTAD PNC: 914580227 00 Type: FL1454341 230V - 50Hz 2200W      10A 2P Ser. No.
	Ser. No.

## Pierwsze użycie

- i** Podczas instalacji lub przed pierwszym użyciem w urządzeniu może znajdować się niewielka ilość wody. Woda w urządzeniu jest pozostałością po testach funkcjonalnych przeprowadzonych przez producenta mających na celu upewnienie się, że dostarczone urządzenie jest w idealnym stanie technicznym, bez usterek.
1. Sprawdzić, czy dostępne jest podłączenie do sieci elektrycznej i czy zawór wody jest otwarty.

2. Wlać 2 litry wody do przegródki na detergent oznaczonej symbolem . Spowoduje to uruchomienie układu odpływowego.
3. Dodać niewielką ilość detergentu do przegródki na detergent oznaczonej symbolem .
4. Ustawić i uruchomić program do prania bawełny z ustawioną najwyższą temperaturą, nie wkładając prania do bębna. Spowoduje to usunięcie wszelkich możliwych zabrudzeń z bębna i zbiornika.





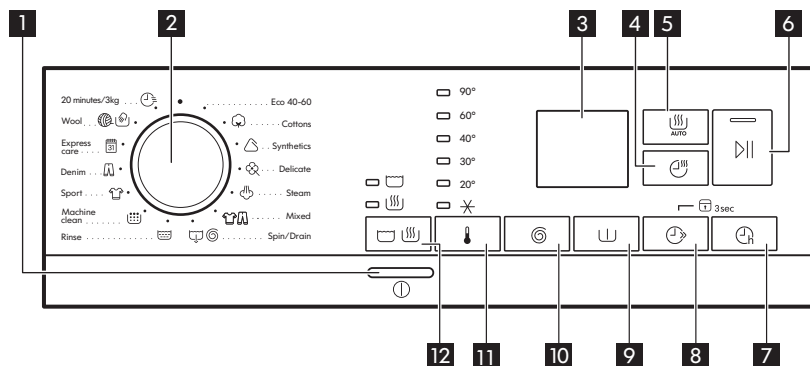



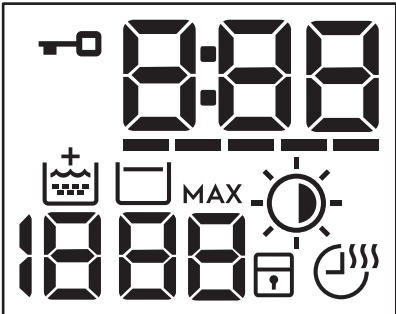



## Panel sterowania









### Opis panelu sterowania

























**i** Opcje/funkcje nie są dostępne dla wszystkich programów prania. Należy sprawdzić zgodność opcji/funkcji z programami prania w „Tabeli programów”. Dana opcja/funkcja może wykluczać inną. W takim przypadku urządzenie nie pozwoli na jednoczesny wybór niezgodnych opcji/funkcji.

<p><b>1</b></p>	<p><b>i</b> Przycisk Wł./Wył.</p>	<p>Naciśnięcie i przytrzymanie tego przycisku przez kilka sekund umożliwi włączenie lub wyłączenie urządzenia. Podczas włączania i wyłączenia urządzenia emitowane są dwa różne dźwięki. W niektórych przypadkach funkcja trybu czuwania automatycznie wyłączy po kilku minutach urządzenie, aby zmniejszyć pobór energii. Aby ponownie włączyć urządzenie, należy nacisnąć ten przycisk. Więcej informacji znajduje się w części „Funkcja trybu czuwania” w rozdziale „Codzienna eksploatacja”.</p>
<p><b>2</b></p>	<p>Pokrętło wyboru programów</p>	<p>Ustawić pokrętło wyboru programów na żądanym programie.</p>
<p><b>3</b></p>	<p>Wyświetlacz</p>	

		<ul style="list-style-type: none"> <li>•  Wskaźnik blokady drzwi:       <ul style="list-style-type: none"> <li>- Wskaźnik włączony: nie można otworzyć drzwi. Urządzenie pracuje lub zatrzymało się z wodą pozostającą w bębnie.</li> <li>- Wskaźnik wyłączony: można otworzyć drzwi. Program zakończył się lub woda została odpompowana.</li> </ul> </li> <li>•  Wskaźnik cyfrowy może wskazywać: położenie zerowania (— — —); czas trwania programu (np. 2:40 cykl prania i/lub suszenia); czas opóźnienia (np. 2h); zakończenie cyklu (0:00); kod ostrzegawczy (np. E20); wskaźnik błędu (— — —).</li> <li>• ----- Wskaźnik funkcji FlexTime.</li> <li>•  Wskaźnik dodatkowego płukania.</li> <li>•  Wskaźnik prędkości wirowania.       <ul style="list-style-type: none"> <li>- - - Wskaźnik funkcji Bez wirowania. Faza wirowania jest wyłączona.</li> </ul> </li> <li>•  Wskaźnik funkcji Stop z wodą.</li> <li>• <b>MAX</b> Po wykryciu AutoAdjust System miga, gdy wielkość ładunku przekracza maksymalną wartość dla wybranego programu. Patrz „Funkcja wykrywania ładunku AutoAdjust System”.</li> <li>•  Wskaźnik Automatyczne suszenie:  Suche do prasowania,  Suche do szafy,  Ekstra suche.</li> <li>•  Wskaźnik blokady uruchomienia.</li> <li>•  Wskaźnik Czas suszenia i wskaźnik programu Non-Stop.</li> </ul>
4	 Przycisk Czas suszenia	<p>Dotknięcie tego przycisku pozwoli na ustawienie czasu odpowiadającego tkaninom, które mają być suszone (patrz tabela „Suszenie przez określony czas”). Na wyświetlaczu pojawi się ustawiona wartość.</p> <p>Każde dotknięcie tego przycisku powoduje wydłużenie czasu o 5 minut.</p> <p> Nie można ustawić wszystkich wartości czasu dla różnych rodzajów tkanin.</p>

5	 <p>Przycisk Automataczne suszenie</p>	<p>Dotknąć tego przycisku, aby ustawić jeden z automatycznych poziomów wysuszenia proponowanych przez urządzenie. Na wyświetlaczu zaświeci się odpowiedni wskaźnik stopnia wysuszenia:</p> <ul style="list-style-type: none"> <li>•  <b>Suche do prasowania:</b> wyprasowane rzeczy.</li> <li>•  <b>Suche do szafy:</b> pranie do umieszczenia w sklepie.</li> <li>•  <b>Ekstra suche:</b> pranie do całkowitego wyschnięcia.</li> </ul> <p> Nie można ustawić wszystkich poziomów automatycznych dla poszczególnych rodzajów tkanin.</p>
6	 <p>Przycisk Start/Pauza</p>	<p>Ten przycisk umożliwia uruchomienie lub wstrzymanie wybranego programu prania.</p>
7	 <p>Przycisk opóźnienia rozpoczęcia programu</p>	<p>Ta opcja umożliwia późniejsze rozpoczęcie programu w bardziej dogodnym czasie. Dotykać przycisk, aby ustawić żądany czas opóźnienia. Wartość czasu zwiększa się skokowo w zakresie od 1 godz. do 20 godz.</p>
8	 <p>Przycisk dotykowy funkcji FlexTime</p>	<p>Ta opcja powoduje skrócenie czasu trwania programu zależnie od wielkości wsadu i stopnia jego zabrudzenia. Po ustawieniu programu prania na wyświetlaczu pojawią się domyślny czas jego trwania oraz kreski -----.</p> <p>Dotknąć tego przycisku, aby zależnie od potrzeb skrócić czas trwania programu. Na wyświetlaczu pojawi się nowy czas trwania programu i odpowiednio zmniejszy się liczba kresek:</p> <p>----- odpowiedni cykl do prania pełnego wsadu średnio zabrudzonych rzeczy.</p> <p>---- szybki cykl do prania pełnego wsadu lekko zabrudzonych rzeczy.</p> <p>--- bardzo szybki cykl do prania mniejszego wsadu lekko zabrudzonych rzeczy (zalecana maks. połowa wsadu).</p> <p>- najkrótszy cykl do odświeżania małej ilości prania.</p>
	<p>Przycisk dotykowy FlexTime i program parowy</p>	<p>Podczas ustawiania programu parowego ten przycisk umożliwia wybranie trzech poziomów pary, a czas trwania programu zostanie odpowiednio skrócony:</p> <ul style="list-style-type: none"> <li>• --- : maksimum.</li> <li>• -- : średni.</li> <li>• - : minimalny.</li> </ul>

	<p>Opcja stałej blokady uruchomienia  3s</p>	<p>Nacisnąć i przytrzymać ten przycisk  przez 3 sekundy, aby włączyć opcję blokady uruchomienia  3s. Ta opcja uniemożliwia dzieciom zabawę panelem sterowania: wszystkie elementy sterujące są wyłączone. Aby wyłączyć tę opcję, należy nacisnąć i przytrzymać ten przycisk przez 3 sekundy.</p>
<p> </p>	<p>Przycisk prania wstępnego</p>	<p>Ta opcja powoduje dodanie fazy prania wstępnego w 30°C przed fazą prania. Opcja jest zalecana do mocno zabrudzonego prania, zwłaszcza zawierającego piasek, pył, błoto lub inne cząstki stałe.</p>
	<p>Stałe dodatkowe płukanie </p>	<p>Ta opcja umożliwia dodanie na stałe jednego cyklu płukania po ustawieniu nowego programu. Aby <b>włączyć/wyłączyć</b> tę opcję, należy nacisnąć i przytrzymać przycisk  przez 3 sekundy, aż na wyświetlaczu  <b>zaświeci się/zgaśnie wskaźnik</b> . Jeśli opcja jest włączona, urządzenie domyślnie powróci do niej, gdy zostanie wyłączone lub po zmianie/zresetowaniu programu.  Opcja ta może wydłużyć czas trwania programu.</p>

<p><b>10</b></p>	<p> Przcisk dotykowy wirowania i dodatkowych opcji</p>	<p>Po ustawieniu programu urządzenie automatycznie ustawia maksymalną dozwoloną prędkość wirowania za wyjątkiem programu Denim.</p> <p>Dotknąć kilkakrotnie tego przycisku, aby:</p> <ul style="list-style-type: none"> <li>• <b>Zmniejszyć prędkość wirowania.</b> Na wyświetlaczu widoczne są wyłącznie prędkości wirowania dostępne dla ustawionego programu.</li> <li>• Dodatkowe opcje wirowania <b>Bez wirowania - - -</b>. Wybranie tej opcji powoduje wyłączenie wszystkich faz wirowania. Urządzenie wykonuje tylko fazę odpompowania wybranego programu prania. Opcję tę należy wybrać dla bardzo delikatnych tkanin. Urządzenie zużywa więcej wody w fazie płukania niektórych programów prania.</li> <li>• Włączyć opcję <b>Stop z wodą</b> . Wirowanie końcowe nie jest wykonywane. Urządzenie nie odpompuje wody z ostatniego płukania, aby zapobiec powstaniu zagnieceń na praniu. Po zakończeniu programu prania w bębnie pozostanie woda.</li> </ul> <p>Na wyświetlaczu włączy się wskaźnik . Drzwi pozostaną zablokowane, a bęben będzie obracał się regularnie, aby zmniejszyć zagniecenia. Aby odblokować drzwi, należy odpompować wodę.</p> <p>Po dotknięciu przycisku  urządzenie wykona fazę wirowania i odpompuje wodę.</p> <p> Urządzenie automatycznie odpompuje wodę po około 18 godzinach.</p>
<p><b>11</b></p>	<p> Przcisk dotykowy wyboru temperatury</p>	<p>Przy wyborze programu prania urządzenie automatycznie proponuje domyślną temperaturę. Ta opcja umożliwia zmianę temperatury.</p> <p>Zaświeci się wskaźnik ustawionej temperatury.</p> <p>Wskaźnik  = pranie w zimnej wodzie.</p>
<p><b>12</b></p>	<p>  Przcisk Tryb</p>	<p>Użycie tego przycisku pozwala na wybranie cyklu:</p> <ul style="list-style-type: none"> <li>• <b>Tylko pranie:</b> Świeci się wskaźnik  (tryb domyślny).</li> <li>• <b>Pranie i suszenie:</b> Świecą się wskaźniki  i .</li> <li>• <b>Tylko suszenie:</b> Świeci się wskaźnik .</li> </ul>

## Naklejki wielojęzyczne

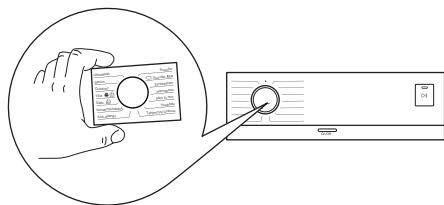







Do urządzenia dołączono naklejki samoprzylepne w różnych językach. Przykleić odpowiednią naklejkę wokół pokrętki wyboru programów.





## Programy

Tabela programów



















Program Domyślna temperatura Zakres temperatury	Referencyjna prędkość wirowania Zakres prędkości wirowania (obr./min)	Maks. wsad	Opis programu (Rodzaj wsadu i stopień zabrudzenia prania)
Eco 40-60 (tryb samego prania) 40°C <sup>1)</sup>	1600 obr./min 1600 obr./min – 400 obr./min	8 kg	<b>Tkaniny bawełniane białe i o trwałych kolorach.</b> Normalnie zabrudzone.
Eco 40-60 + stopień wysuszenia Suche do szafy (tryb prania i suszenia) 40°C <sup>2)</sup> 60°C – 30°C	1600 obr./min 1600 obr./min – 400 obr./min	4 kg	
Eco 40-60 + stopień wysuszenia Suche do szafy (tryb samego suszenia)	-	4 kg	<b>Tkaniny bawełniane białe i o trwałych kolorach.</b>









Program Domyślna temperatura Zakres temperatury	Referencyjna prędkość wirowania Zakres prędkości wirowania (obr./min)	Maks. wsad	Opis programu (Rodzaj wsadu i stopień zabrudzenia prania)
 Cottons 40°C 90°C – pranie w zimnej wodzie	1600 obr./min (1600 - 400)	8 kg	<b>Białe i kolorowe tkaniny bawełniane.</b> Średnio i bardzo zabrudzone.
 Synthetic 40°C 60°C – pranie w zimnej wodzie	1200 obr./min (1200 - 400)	3 kg	<b>Tkaniny syntetyczne lub mieszane.</b> Normalnie zabrudzone.
 Delicates 30°C 40°C – pranie w zimnej wodzie	1200 obr./min (1200 - 400)	2 kg	<b>Delikatne tkaniny, takie jak akryl, wiskoza oraz tkaniny mieszane wymagające delikatnego prania.</b> Średnio i lekko zabrudzone.
 Steam	-	1 kg	Program parowy do <b>tkanin bawełnianych i syntetycznych.</b> Cykl służy do usuwania nieprzyjemnego zapachu z prania <sup>3)</sup> .
 Mixed 30°C 40°C – pranie w zimnej wodzie	1200 obr./min (1200 - 400)	3 kg	<b>Tkaniny syntetyczne i mieszane.</b> Normalnie zabrudzone.
 Spin/Drain	1600 obr./min (1600 - 400)	8 kg	<b>Wszystkie tkaniny z wyjątkiem wełnianych i bardzo delikatnych.</b> Odwirowanie prania i odpompowanie wody z bębna.



Program Domyślna temperatura Zakres temperatury	Referencyjna prędkość wirowania Zakres prędkości wirowania (obr./min)	Maks. wsad	Opis programu (Rodzaj wsadu i stopień zabrudzenia prania)
 Rinse	1600 obr./min (1600 - 400)	8 kg	<b>Wszystkie tkaniny z wyjątkiem wełnianych i bardzo delikatnych.</b> Program do płukania i odwirowania odzieży. Domyślną prędkością wirowania jest ta stosowana w programach do prania tkanin bawełnianych. Zmniejszyć prędkość wirowania odpowiednio do rodzaju prania. W razie potrzeby ustawić opcję Dodatkowe płukanie, aby dodać płukania. Przy niskiej prędkości wirowania urządzenie przeprowadza cykl delikatnego płukania i krótkiego wirowania.
 Machine Clean 60°C	1200 obr./min (1200 - 400)	-	Cykl konserwacyjny z użyciem gorącej wody mający na celu wyczyszczenie i odświeżenie bębna oraz usunięcie pozostałości mogących być źródłem nieprzyjemnego zapachu. Najlepszy efekt zapewni uruchomienie cyklu raz w miesiącu. Przed uruchomieniem cyklu wyjąć wszystkie rzeczy z bębna. Obrócić klapkę w przegródce PRANIE szuflady na detergenty w górne położenie. Włączyć szklanekę wybielacza chlorowego lub środka do czyszczenia prałek do przegródki fazy prania. <b>NIE STOSOWAĆ</b> obu środków.  Po wyczyszczeniu bębna uruchomić cykl płukania z pustym bębniem bez detergentu, aby usunąć resztki wybielacza.
 Sport 30°C 40°C – pranie w zimnej wodzie	1200 obr./min (1200 - 400)	3 kg	<b>Syntetyczna odzież sportowa.</b> Program do delikatnego prania nowoczesnej odzieży sportowej i turystycznej, odpowiedni także do prania odzieży do gimnastyki, kolarstwa, joggingu itp.
 Denim 30°C 40°C – pranie w zimnej wodzie	800 obr./min (1200 - 400)	3 kg	<b>Specjalny program do odzieży dżinsowej, z delikatną fazą prania zapobiegającą blaknięciu i powstawaniu przebarwień.</b> Mniejszy wsad zapewni lepszą ochronę.



Program			--- Bez wirowania					
	■	■	■	■	■	■	■	■
	■	■	■		■		■	■
						■	■	
	■	■	■	■	■	■	■	■
	■		■				■	
	■	■	■		■		■	
	■		■				■	■
	■	■	■	■	■		■	
	■	■	■		■		■	■
	■	■	■	■	■		■	
	■	■	■				■	■
	■		■				■	

Odpowiednie detergenty dla każdego programu

Program	Uniwersalny proszek do prania <sup>1)</sup>	Uniwersalny w płynie	W płynie do tkanin kolorowych	Do tkanin delikatnych i wełny	Specjalne
Eco 40-60	▲	▲	▲	--	--
	▲	▲	▲	--	--
	▲	▲	▲	--	--
	--	--	--	▲	▲
	--	▲	▲	--	--
	--	▲	▲	--	▲
	--	--	▲	▲	▲
	--	▲	▲	--	--



Program	Uniwersalny proszek do prania <sup>1)</sup>	Uniwersalny w płynie	W płynie do tkanin kolorowych	Do tkanin delikatnych i wełny	Specjalne
	--	--	--	▲	▲
	--	▲	▲	--	--

1) W temperaturze powyżej 60°C zaleca się stosowanie detergentu w proszku.

▲ = Zalecane

-- = Niezalecane

### Automatyczne suszenie

Poziom wysuszenia	Rodzaj tkaniny	Wsad
 <b>Ekstra suche</b> Materiały frotte	<b>Bawełniane i lniane</b> (szlafroki, ręczniki kąpielowe itp.)	do 4 kg
	<b>Odzież jeansowa</b>	do 3 kg
 <b>Suche do szafy</b> Rzeczy odkładane do szafy	<b>Bawełniane i lniane</b> (szlafroki, ręczniki kąpielowe itp.)	do 4 kg
	<b>Tkaniny syntetyczne i mieszane.</b> (swetry, bluzki, bielizna, bielizna pościelowa)	do 3 kg
	<b>Tkaniny delikatne</b> (akryl, wiskoza i delikatne tkaniny mieszane)	do 2 kg
	<b>Odzież wełniana</b> (swetry wełniane)	do 1 kg
	<b>Odzież jeansowa</b>	do 3 kg
 <b>Suche do prasowania</b> Rzeczy do prasowania	<b>Bawełniane i lniane</b> (prześcieradła, obrusy, koszułe itp.)	do 4 kg

## Suszenie z ustawieniem czasu



Poziom wysuszenia	Rodzaj tkaniny	Wsad (kg)	Prędkość wirowania (obr./min)	Sugerowany czas trwania (min)
<b>Ekstra suche</b> Materiały frotte	<b>Bawełniane i lniane</b> (szlafroki, ręczniki kąpielowe itp.)	4	1600	170 - 190
		2	1600	110 - 120
		1	1600	65 - 75
	<b>Odzież jeansowa</b>	3	1200	165 - 175
		1	1200	75 - 85
<b>Suche do szafy</b> Rzeczy odkładane do szafy	<b>Bawełniane i lniane</b> (szlafroki, ręczniki kąpielowe itp.)	4	1600	160 - 180
		2	1600	100 - 110
		1	1600	55 - 65
	<b>Tkaniny syntetyczne i mieszane.</b> (swetry, bluzki, bielizna, bielizna pościelowa)	3	1200	135 - 150
		1	1200	45 - 55
	<b>Delikatne tkaniny</b> (akryl, wiskoza i delikatne tkaniny mieszane)	2	1200	155 - 165
		1	1200	95 - 105
	<b>Wełna</b> (swetry wełniane)	1	1200	80 - 100
	<b>Odzież jeansowa</b>	3	1200	155 - 165
		1	1200	65 - 75
<b>Suche do prasowania</b> Rzeczy do prasowania	<b>Bawełniane i lniane</b> (prześcieradła, obrusy, koszule itp.)	4	1600	110 - 125
		2	1600	65 - 75
		1	1600	40 - 50

## Ustawienia

### Sygnaly dźwiękowe

Urządzenie emituje różne sygnały dźwiękowe w następujących sytuacjach:

- Włączenie urządzenia (specjalny krótki dźwięk).
- Wyłączenie urządzenia (specjalny krótki dźwięk).
- Dotknięcie przycisku (kliknięcie).
- Dokonanie niewłaściwego wyboru (3 krótkie dźwięki).
- Zakończenie programu (sekwencja dźwięków przez około 2 minuty).
- Nieprawidłowe działanie urządzenia (sekwencja krótkich dźwięków przez około 5 minut).

Aby **włączyć/wyłączyć** sygnały dźwiękowe informujące o zakończeniu programu, należy dotknąć jednocześnie i przytrzymać przez około 2 sekundy przyciski  i . Na wyświetlaczu pojawi się wskazanie Wł. lub Wył.

-  Po wyłączeniu sygnałów dźwiękowych będą one nadal emitowane w przypadku nieprawidłowego działania urządzenia.

## Codzienna eksploatacja

 **OSTRZEŻENIE!** Patrz rozdział dotyczący bezpieczeństwa.

### Włączanie urządzenia

1. Włożyć wtyczkę przewodu zasilającego do gniazda elektrycznego.
2. Odkręcić zawór wody.
3. Nacisnąć i przytrzymać przez kilka sekund przycisk Wł./Wył. , aby włączyć urządzenie.

Rozlegnie się krótki sygnał dźwiękowy.

### Ustawianie programu

1. Ustawić pokrętkę wyboru programów na żądanym programie prania.

Zacznie migać wskaźnik przycisku Pranie w trybie.

Zacznie migać wskaźnik przycisku Start/

Pauza .

Na wyświetlaczu pojawi się orientacyjny czas trwania programu.

2. Aby zmienić temperaturę i/lub prędkość wirowania, należy dotknąć odpowiednich przycisków.

3. W razie potrzeby można wybrać jedną lub więcej opcji, dotycząc odpowiednich przycisków. Zaświecą się odpowiednie wskaźniki.

-  Jeśli wybór jest **niemożliwy**, rozlegnie się sygnał dźwiękowy, a na wyświetlaczu pojawi się — — —.

### Wkładanie prania

1. Otworzyć drzwi urządzenia.
2. Opróżnić kieszenie i rozprostować rzeczy przed włożeniem ich do urządzenia.
3. Włożyć pranie do bębna (należy robić to pojedynczo).

Nie należy przekraczać maksymalnego zalecanego ładunku dla poszczególnych programów.

4. Dokładnie zamknąć drzwi.

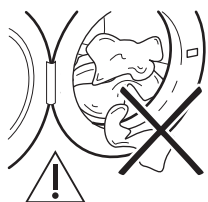

Upewnić się, że nie doszło do przytrzaśnięcia prania między drzwiami a uszczelką, ponieważ może to spowodować wyciek wody i uszkodzenie prania.

- ⚠ OSTRZEŻENIE!** Pranie odzieży mocno zaplamionej olejem lub smarem może spowodować uszkodzenie gumowych części pralki.

### Ręczne stosowanie detergentów i dodatków

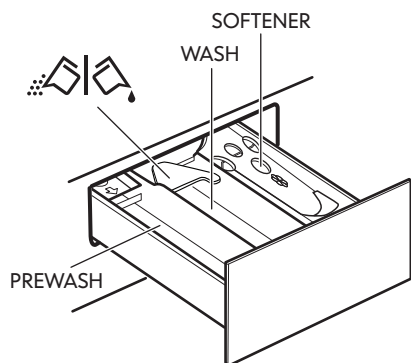

**PREWASH** – Przegródka na detergent do fazy prania wstępnego, programu namaczania lub na odplamiacz. Detergent do prania wstępnego i namaczania jest dozowany na początku programu prania.

**WASH** – Przegródka na detergent do fazy prania.

**SOFTENER** – Przegródka na płyn zmiękczający do tkanin i inne środki (płyn do płukania, krochmal).

**MAX** – Oznaczenie maksymalnego poziomu dodatków w płynie.

 – Klapka do detergentu w proszku lub w płynie.

- i** Należy przestrzegać zaleceń producenta detergentu dotyczących jego dozowania i nie przekraczać oznaczenia **MAX** na szufladzie na detergenty. Więcej informacji na temat odpowiedniego dozowania detergentu można znaleźć w rozdziale „Stopnie twardości wody”. Płyn zmiękczający do tkanin lub krochmal należy dodać do komory przed rozpoczęciem programu prania.

- i** Po zakończeniu cyklu prania należy w razie potrzeby usunąć resztki detergentu z szuflady na detergenty.

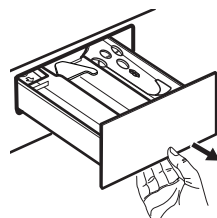

Wysunąć do oporu szufladę na detergenty.

Dodać detergent do przegródki PRANIE lub do innej odpowiedniej przegródki, jeśli wymaga tego wybrany program/opcja.

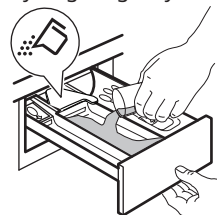

**Detergent w proszku: klapka obrócona do góry.**



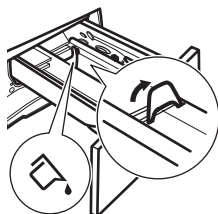



### Detergent w płynie: klapka obrócona w dół.

Gdy klapka znajduje się w położeniu dla detergentu w płynie:

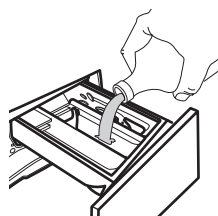
- Nie stosować gęstych ani żelowych detergentów.
- Nie wlewać więcej detergentu w płynie, niż wskazuje oznaczenie na klapce.
- Nie ustawiać fazy prania wstępnego.
- Nie ustawiać funkcji opóźnienia rozpoczęcia programu.



Dodać płyn zmiękczający do tkanin do przegródki z oznaczeniem  (nie przekraczać oznaczenia **MAX**).

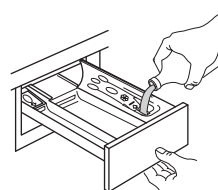

Ostrożnie zamknąć szufladę na detergenty. Podczas zamykania upewnić się, że klapka nie blokuje szuflady.

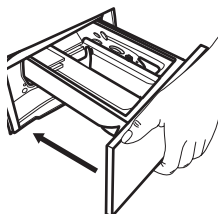

## Ustawianie programu

1. Ustawić pokrętko wyboru programów na żądanym programie prania.

Zacznie migać wskaźnik przycisku Pranie w trybie.

Zacznie migać wskaźnik przycisku Start/



Pauza .

Na wyświetlaczu pojawi się orientacyjny czas trwania programu.

2. Aby zmienić temperaturę i/lub prędkość wirowania, należy dotknąć odpowiednich przycisków.
3. W razie potrzeby można wybrać jedną lub więcej opcji, dotykając odpowiednich przycisków. Zaświecą się odpowiednie wskaźniki.





 Jeśli wybór jest **niemożliwy**, rozlegnie się sygnał dźwiękowy, a na wyświetlaczu pojawi się **--**.

## Uruchamianie programu

Dotknąć przycisku Start/Pauza , aby uruchomić program. Odpowiedni wskaźnik przestanie migać i pozostanie włączony. Uruchomienie programu jest niemożliwe, jeśli wskaźnik przycisku jest wyłączony i nie miga (np. pokrętko wyboru programów znajduje się w nieprawidłowym położeniu). Program uruchomi się, a drzwi zostaną zablokowane. Na wyświetlaczu pojawi się wskaźnik .

 Gdy urządzenie napełnia się wodą, na krótki czas może włączyć się pompa opróżniająca.





## Uruchamianie programu z opóźnieniem

1. 1. Dotknąć kilkakrotnie przycisku opóźnienia rozpoczęcia programu , aż na wyświetlaczu pojawi się żądany czas opóźnienia programu. Na wyświetlaczu pojawi się wskaźnik .
2. Dotknąć przycisku Start/Pauza . Nastąpi zablokowanie drzwi urządzenia i rozpocznie się odliczanie czasu opóźnienia. Na wyświetlaczu pojawi się wskaźnik .

Po zakończeniu odliczania program rozpocznie się automatycznie.



## Anulowanie opóźnienia rozpoczęcia programu po rozpoczęciu odliczania

Aby anulować opóźnienie rozpoczęcia programu:

1. Dotknąć przycisku Start/Pauza , aby wstrzymać pracę urządzenia. Zacznie migać odpowiedni wskaźnik.
2. Dotknąć kilkakrotnie przycisku opóźnienia rozpoczęcia programu , aż na wyświetlaczu pojawi wskazanie  i zniknie wskaźnik .
3. Ponownie dotknąć przycisku Start/Pauza , aby natychmiast uruchomić program.

## Zmiana opóźnienia rozpoczęcia programu po rozpoczęciu odliczania

Aby zmienić opóźnienie rozpoczęcia programu:

1. Dotknąć przycisku Start/Pauza , aby wstrzymać pracę urządzenia. Zacznie migać odpowiedni wskaźnik.
2. Dotknąć kilkakrotnie przycisku opóźnienia rozpoczęcia programu , aż na wyświetlaczu pojawi się żądany czas opóźnienia programu.
3. Ponownie dotknąć przycisku Start/Pauza , aby rozpocząć nowe odliczanie.

## Funkcja wykrywania ładunku AutoAdjust System

-  Czas trwania programu podany na wyświetlaczu odpowiada **średniemu/dużemu ładunkowi**.

Po dotknięciu przycisku Start/Pauza  wskaźnik maksymalnego ładunku gaśnie, a funkcja AutoAdjust System rozpoczyna wykrywanie wielkości ładunku:

1. Urządzenie wykrywa ładunek podczas pierwszych 30 sekund. W programach, w których dostępna jest funkcja FlexTime, podczas tej fazy paski FlexTime funkcji

-----, widoczne pod cyfrowym wskazaniem czasu, odtwarzają prostą animację. Bęben wykonuje krótkie obroty.



2. Czas trwania programu zmienia się odpowiednio – może wydłużyć się lub skrócić. Po kolejnych 30 sekundach rozpoczyna się napełnianie wodą.

Po zakończeniu wykrywania wsadu, **jeśli bęben jest przeciążony**, wskaźnik **MAX** miga na wyświetlaczu:

W takim przypadku w ciągu 30 sekund można wstrzymać pracę urządzenia i wyjąć z bębna kilka rzeczy.

Po wyjęciu części prania dotknąć przycisku Start/Pauza , aby ponownie uruchomić program. Fazę AutoAdjust można powtarzać maksymalnie trzykrotnie (patrz punkt 1).

**Ważne!** Jeśli użytkownik nie zmniejszy ciężaru ładunku, program prania rozpocznie się pomimo przeładowania. Wtedy efekty prania mogą nie być zadowalające.

-  Około 20 minut po rozpoczęciu programu czas trwania programu może ponownie się zmienić z uwagi na ilość wody wchłoniętą przez włókna.
-  Funkcja wykrywania AutoAdjust działa wyłącznie z pełnymi programami prania, jeśli nie skrócono czasu trwania programu za pomocą przycisku FlexTime.
-  Funkcja AutoAdjust System nie jest dostępna we wszystkich programach, jak: Lana/Seta, Risciacquo, Centrifuga i programy z krótkimi cyklami.

## Wstrzymanie programu i zmiana opcji



W czasie trwania programu można zmienić **tylko niektóre** opcje:

1. Dotknąć przycisku Start/Pauza . Zacznie migać odpowiedni wskaźnik.

2. Zmienić opcje. Informacje podane na wyświetlaczu odpowiednio zmieniają się.
3. Dotknąć ponownie przycisku Start/Pauza .



Program prania będzie kontynuowany.

### Anulowanie programu w trakcie jego trwania

1. Nacisnąć przycisk Wł./Wył. , aby anulować program i wyłączyć urządzenie.
2. Nacisnąć ponownie przycisk Wł./Wył. , aby włączyć urządzenie.

 Jeśli zakończyło się działanie funkcji AutoAdjust System i rozpoczęło napełnianie wodą, nowy program uruchomi się **bez powtarzania fazy działania funkcji AutoAdjust System**. Woda i detergent nie zostaną odpompowane, aby się nie zmarnowały.

Możliwy jest również inny sposób anulowania programu:

1. Obrócić pokrętkę wyboru programów w położenie „Reset” .
2. Odczekać 1 sekundę. Na wyświetlaczu widoczne jest wskazanie . Teraz można ustawić nowy program prania.



### Otwieranie drzwi

 **OSTRZEŻENIE!** Jeśli temperatura i poziom wody w bębnie są zbyt wysokie lub bęben nadal obraca się, nie należy otwierać drzwi urządzenia.

Gdy uruchomiony jest program lub funkcja uruchomienia z opóźnieniem, drzwi urządzenia są zablokowane. Na wyświetlaczu pojawi się wskaźnik .

1. Dotknąć przycisku Start/Pauza . Na wyświetlaczu zgaśnie wskaźnik blokady drzwi.
2. Otworzyć drzwi urządzenia. W razie potrzeby dołożyć lub wyjąć rzeczy z

bębna. Zamknąć drzwi i dotknąć przycisku Start/Pauza .

Następuje kontynuacja programu lub funkcji opóźnienia rozpoczęcia programu. Drzwi można otworzyć po zakończeniu programu. Ewentualnie należy wyłączyć program   aby odpompować wodę, a następnie dotknąć przycisku Start/Pauza .

### Zakończenie programu

Po zakończeniu programu urządzenie zatrzyma się automatycznie. Emitowane są sygnały dźwiękowe (jeśli są włączone). Na wyświetlaczu pojawi się .

Zgaśnie wskaźnik przycisku Start/Pauza .

Drzwi odblokują się i zgaśnie wskaźnik .

1. Nacisnąć przycisk Wł./Wył. , aby włączyć urządzenie.





Po upływie pięciu minut od momentu zakończenia programu funkcja oszczędzania energii automatycznie wyłączy urządzenie.



 Po ponownym uruchomieniu urządzenia na wyświetlaczu pojawi się informacja o zakończeniu poprzedniego programu. Wybrać nowy program za pomocą pokrętki wyboru programów.





2. Wyjąć pranie z urządzenia.
3. Upewnić się, że bęben jest pusty.
4. Drzwi oraz szufladę na deterenty należy pozostawić lekko uchylone, aby zapobiec powstawaniu pleśni i nieprzyjemnych zapachów.
5. Zamknąć zawór wody.

### Odpompowanie wody po zakończeniu cyklu

Jeśli wybrano program lub opcję, po których urządzenie nie odpompowuje wody po ostatnim płukaniu, program jest zakończony, ale:

- W obszarze wskazań czasu widoczne jest wskazanie , a na wyświetlaczu – wskaźnik zablokowanych drzwi .
  - Wskaźnik przycisku Start/Pauza  zacznie migać.
  - Bęben obraca się regularnie, aby nie dopuścić do zagniecenia prania.
  - Drzwi pozostają zablokowane.
  - Aby otworzyć drzwi, należy odpompować wodę:
1. W razie potrzeby należy dotknąć przycisku wirowania , aby zmniejszyć prędkość wirowania sugerowaną przez urządzenie.
  2. Nacisnąć przycisk uruchomienia/zatrzymania : urządzenie odpompuje wodę i odwiruje.

Zgaśnie wskaźnik opcji  lub .

-  Jeśli wybrano opcję  i nie zmieniono prędkości wirowania, naciśnięcie przycisku Start/Pauza  spowoduje tylko odpompowanie wody.
3. Po zakończeniu programu, gdy zgaśnie wskaźnik blokady drzwi , można otworzyć drzwi.
  4. Nacisnąć i przytrzymać przez kilka sekund przycisk Wł./Wył. , aby wyłączyć urządzenie.

5. Zamknąć zawór wody.

### Funkcja trybu czuwania

Funkcja Tryb czuwania automatycznie wyłącza urządzenie, aby zmniejszyć zużycie energii, gdy:

- Nie używano urządzenia przez 5 minut, gdy nie działa żaden program. Nacisnąć przycisk Wł./Wył. , aby ponownie włączyć urządzenie.
- Po 5 minutach od zakończenia programu prania.

Nacisnąć przycisk Wł./Wył. , aby ponownie włączyć urządzenie. Na wyświetlaczu pojawi się wskazanie zakończenia ostatniego programu. Wybrać nowy program za pomocą pokrętki wyboru programów.

Po obróceniu pokrętki wyboru programów w położenie „Reset” , urządzenie wyłączy się automatycznie w ciągu 30 sekund.



-  Po wybraniu programu lub opcji prania, które kończą się zatrzymaniem wody w bębnie, funkcja Tryb czuwania **nie wyłącza** urządzenia, aby przypomnieć użytkownikowi o konieczności odpompowania wody.

## Codzienna eksploatacja – pranie i suszenie



 **OSTRZEŻENIE!** Patrz rozdział dotyczący bezpieczeństwa.

 Opisywane urządzenie jest automatyczną pralko-suszarką.





### Kompletny program prania i suszenia

W niektórych programach prania można połączyć tryb prania  oraz tryb suszenia  do przeprowadzenia pełnego programu prania i suszenia.





Wykonać następujące czynności:

1. Nacisnąć i przytrzymać przez kilka sekund przycisk Wł./Wył. , aby włączyć urządzenie.
2. Załadować pranie pojedynczo.
3. Umieścić detergent i dodatki w odpowiedniej komorze.
4. Za pomocą pokrętki wyboru programów wybrać odpowiedni program prania. Urządzenie będzie domyślnie działać w trybie obejmującym tylko pranie i będzie świecić się wskaźnik przycisku . Na wyświetlaczu pojawi się domyślna temperatura i prędkość wirowania. W



razie potrzeby należy zmienić je odpowiednio do pranej odzieży.

- Można także ustawić dodatkowe opcje (jeśli będą dostępne).
- Dotknąć jednokrotnie przycisku , aby włączyć również funkcję suszenia. Oba wskaźniki  oraz  są włączone. Wskaźnik  jest widoczny na wyświetlaczu.



### Pranie i suszenie – poziomy automatyczne

- Dotknąć kilkakrotnie przycisk Automatyczne suszenie , aż na wyświetlaczu pojawi się wymagany poziom wysuszenia. Na wyświetlaczu zaświecą się odpowiednie wskaźniki:
  -  **Suche do prasowania:** tkaniny bawełniane;
  -  **Suche do szafy:** tkaniny bawełniane i syntetyczne;
  -  **Ekstra suche:** tkaniny bawełniane.

**Wartość czasu na wyświetlaczu obejmuje czas trwania cyklu prania i cyklu suszenia obliczony dla domyślnej wielkości ładunku.**

-  Aby zapewnić odpowiednią skuteczność suszenia dzięki mniejszemu zużyciu energii w krótszym czasie, urządzenie nie pozwala na ustawienie zbyt niskiej prędkości wirowania rzeczy, które mają być prane, a następnie suszone.
- Dotknąć przycisk Start/Pauza , aby uruchomić program. Zacznie działać funkcja AutoAdjust. Na wyświetlaczu pojawi się wskaźnik zablokowania drzwi . Wyświetlacz wyświetli także pozostały czas trwania programu.

### Pranie oraz suszenie z określonym czasem trwania

- Dotknąć kilkakrotnie przycisk Czas suszenia , aby ustawić żądany czas (patrz tabela „Suszenie przez określony czas” w rozdziale „Programy”). Zgaśnię wskaźnik poziomu wysuszenia  i zaświeci się wskaźnik .





Każde dotknięcie tego przycisku powoduje wydłużenie czasu o 5 minut. Na wyświetlaczu pojawi się nowe ustawienie czasu.

- Dotknąć przycisk Start/Pauza , aby uruchomić program. Zacznie działać funkcja AutoAdjust.

Na wyświetlaczu pojawi się wskaźnik zablokowania drzwi .

Wyświetlacz wyświetli także pozostały czas trwania programu.

### Po zakończeniu programu suszenia



- Urządzenie zatrzymuje się automatycznie.
- Emitowane są sygnały dźwiękowe (jeśli są włączone).
- Na wyświetlaczu zaświeci się .
- Zgaśnię wskaźnik przycisku Start/Pauza . Zgaśnię wskaźnik blokady drzwi  i nastąpi odblokowanie drzwi.
- Nacisnąć i przytrzymać przez kilka sekund przycisk Wł./Wył. , aby wyłączyć urządzenie.

-  Po upływie kilku minut od momentu zakończenia programu funkcja oszczędzania energii automatycznie wyłączy urządzenie.



- Wyjąć pranie z urządzenia.
- Upewnić się, że bęben jest pusty.

-  Po zakończeniu fazy suszenia oczyścić mokrą szmatką bęben, uszczelkę oraz wewnętrzną stronę drzwi.

## Codzienna eksploatacja – tylko suszenie





-  **OSTRZEŻENIE!** Patrz rozdział dotyczący bezpieczeństwa.
-  Opisywane urządzenie jest automatyczną pralko-suszarką.

### Przygotowanie do suszenia



1. Nacisnąć przycisk Wł./Wył.  i przytrzymać przez kilka sekund, aby włączyć urządzenie.
2. Załadować pranie po jednej sztuce odzieży.
3. Ustawić pokrętkę wyboru programów na programie odpowiednim dla rzeczy przeznaczonych do suszenia. Urządzenie będzie domyślnie działać w trybie obejmującym tylko pranie i będzie świecić się wskaźnik przycisku Pranie w trybie.
4. Dotknąć przycisk Tryb dwukrotnie, aby przeprowadzić suszenie. Wskaźnik przycisku Tryb suszenia  zaświeci się, a wskaźnik przycisku Pranie w trybie Przynęta  zgaśnie.

-  Aby uzyskać dobre efekty podczas suszenia dużej ilości prania, należy upewnić się, że rzeczy nie są pozwijane i są równomiernie rozłożone w bębnie.





### Suszenie – poziomy automatyczne

1. Dotknąć kilkakrotnie przycisku Automatyczne suszenie , aż na wyświetlaczu pojawi się wymagany poziom wysuszenia. Na wyświetlaczu zaświecą się odpowiednie wskaźniki:
  - a.  **Suche do prasowania:** tkaniny bawełniane;
  - b.  **Suche do szafy:** tkaniny bawełniane i syntetyczne;
  - c.  **Ekstra suche:** tkaniny bawełniane.





Na wyświetlaczu wyświetli się czas trwania programu suszenia.

2. Dotknąć przycisku Start/Pauza , aby uruchomić program. Na wyświetlaczu pojawi się wskaźnik zablokowania drzwi . Wyświetlacz wyświetli także pozostały czas trwania programu.

### Suszenie przez określony czas

1. Dotknąć kilkakrotnie przycisku Czas suszenia , aby ustawić żądany czas (patrz tabela „Suszenie przez określony czas” w rozdziale „Programy”). Zgaśnie wskaźnik poziomego wysuszenia  i zaświeci się wskaźnik . Każde dotknięcie tego przycisku powoduje wydłużenie czasu o 5 minut. Na wyświetlaczu pojawi się nowe ustawienie czasu.
2. Dotknąć przycisku Start/Pauza , aby uruchomić program. Na wyświetlaczu pojawi się wskaźnik zablokowania drzwi . Wyświetlacz wyświetli także pozostały czas trwania programu.

### Po zakończeniu programu suszenia

- Urządzenie zatrzymuje się automatycznie.
- Emitowane są sygnały dźwiękowe (jeśli są włączone).
- Na wyświetlaczu zaświeci się .
- Zgaśnie wskaźnik przycisku Start/Pauza . Zgaśnie wskaźnik blokady drzwi  i nastąpi odblokowanie drzwi.
- Nacisnąć i przytrzymać przez kilka sekund przycisk Wł./Wył. , aby wyłączyć urządzenie.

-  Po upływie kilku minut od momentu zakończenia programu funkcja oszczędzania energii automatycznie wyłączy urządzenie.

1. Wyjąć pranie z urządzenia.
2. Upewnić się, że bęben jest pusty.

- i** Po zakończeniu fazy suszenia oczyścić mokrą szmatką bęben, uszczelkę oraz wewnętrzną stronę drzwi.

## Włókna w tkaninach

Podczas fazy prania oraz/lub suszenia pewne rodzaje tkanin (tkaniny gąbczaste lub wełniane, bluzy sportowe) mogą gubić włókna.

Uwolnione włókna mogą przykleić się do tkanin podczas następnego cyklu.



Ta niedogodność jest większa przy tkaninach technicznych.

Aby zapobiec powstawaniu włókien w praniu, zaleca się:

- Nie prać ciemnych tkanin bezpośrednio po praniu i suszeniu jasnych tkanin (ręczników do rąk, wełny, bluz sportowych) i odwrotnie.
- Jeśli tego typu tkaniny są prane po raz pierwszy, należy suszyć je na otwartym powietrzu.
- Wyczyścić filtr odpływowy.

- Po zakończeniu fazy suszenia wyczyścić pusty bęben, uszczelkę i drzwi mokrą szmatką.

### Abby usunąć włókna w bębnie, należy ustawić program specjalny:

- Opróżnić bęben.
- Wyczyścić bęben, uszczelkę i drzwi mokrą szmatką.
- Wybrać jednocześnie program Machine clean  i Tryb suszenia , aby włączyć cykl usuwania włókien z prania.
- Dotknąć przycisku Start/Pauza , aby uruchomić program.

- i** Jeśli urządzenie jest często użytkowane, należy regularnie uruchamiać program czyszczenia.

## Wskazówki i porady

- ⚠ OSTRZEŻENIE!** Patrz rozdział dotyczący bezpieczeństwa.

### Wkładanie prania

- Posortować ubrania w następujący sposób: białe, kolorowe, syntetyczne, delikatne i wełniane.
- Należy przestrzegać instrukcji umieszczonych na etykietach prania.
- Nie prać razem białej i kolorowej odzieży.
- Niektóre kolorowe rzeczy mogą farbować podczas pierwszego prania. Zaleca się, aby na początku kilkakrotnie prać je oddzielnie.
- Pozapinać poszewki i zatrzaski oraz zasunąć zamki błyskawiczne. Spiąć paski.
- Odwrócić na drugą stronę wielowarstwowe tkaniny, wełnę oraz rzeczy z nadrukami.
- Usunąć uporczywe plamy.
- Przeprać uporczywe plamy specjalnym detergentem.
- Należy zachować ostrożność przy obchodzeniu się z zasłonami. Odczepić żabki/haczyki i umieścić zasłony w worku do prania lub poszewce od poduszki.
- Nie prać rozdartych tkanin lub tkanin o nieobszytych brzegach.
- Małe i/lub delikatne rzeczy (np. biustonosze z fiszbinami, paski, rajstopy itp.) należy prać w worku do prania.
- Unikać prania odzieży zawierającej elementy wykonane z długiego włosia pochodzenia zwierzęcego lub tkanin słabej jakości, które uwalniają dużo



włókien. Grozi to zapchaniem układu odpływowego i koniecznością interwencji serwisu.

## Uporczywe plamy

Woda i detergent nie wystarczą do usunięcia niektórych plam.

Zalecamy usunięcie takich plam przed włożeniem prania do urządzenia.

Dostępne są specjalne odplamiacze. Należy użyć specjalnego odplamiacza przystosowanego do określonego typu plamy i tkaniny.

Nie rozpylać odplamiacza na odzież w pobliżu urządzenia, ponieważ może spowodować uszkodzenie elementów z tworzywa sztucznego.



## Rodzaj i ilość detergentu

Wybór detergentu i użycie jego odpowiedniej ilości wpływa nie tylko na skuteczność prania, ale także zapobiega marnotrawstwu i sprzyja ochronie środowiska:

- Należy stosować wyłącznie detergenty i inne środki przeznaczone do pralek automatycznych. Zgodnie z ogólnymi zasadami należy stosować:
  - detergenty w proszku do wszystkich rodzajów tkanin z wyjątkiem delikatnych; detergenty w proszku zawierające wybielacz do białych tkanin i dezynfekcji prania;
  - detergenty w płynie, najlepiej do prania w niskiej temperaturze (maksymalnie 60°C), do wszystkich rodzajów tkanin lub specjalne tylko do tkanin wełnianych.

- Wybór rodzaju i ilości detergentu zależy od: rodzaju tkaniny (delikatne, wełniane, bawełniane itp.), koloru odzieży, wielkości wsadu, stopnia zabrudzenia, temperatury prania i twardości używanej wody.
- Stosować się do instrukcji podanych na opakowaniach detergentów i innych środków, nie przekraczając zaznaczonego maksymalnego poziomu (**MAX**).
- Nie należy mieszać różnych typów detergentów.
- Należy stosować mniej detergentów, jeśli:
  - prana jest mniejsza ilość rzeczy,
  - pranie jest lekko zabrudzone,
  - podczas prania powstaje duża ilość piany.
- W przypadku stosowania detergentu w tabletkach lub kapsułkach należy zawsze umieszczać je w bębnie, a nie w dozowniku detergentu.

### Użycie niewłaściwego detergentu może powodować:

- niezadawalające efekty prania;
- zszarzenie prania;
- efekt śliskości prania;
- rozwój pleśni w urządzeniu.

### Użycie nadmiernej ilości detergentu może powodować:

- nadmierne pienienie;
- gorszy efekt prania;
- niezadawalający efekt płukania;
- niekorzystne oddziaływanie na środowisko.

## Wskazówki ekologiczne

Aby oszczędzać wodę, energię i chronić środowisko naturalne, zalecamy stosowanie się do poniższych wskazówek:

- Średnio zabrudzone tkaniny** można prać **bez prania wstępnego**. Pozwala to zaoszczędzić detergent, wodę i czas, a tym samym chronić środowisko.
- Łaładunek **maksymalnej ilości prania zalecanej dla danego programu pomaga obniżyć zużycie wody i energii**.
- Po zakończeniu prania można usunąć plamy i ograniczone zabrudzenia; pranie można następnie prać w niższej temperaturze.



- Aby użyć odpowiedniej ilości detergentu, należy zapoznać się z zaleceniami producenta detergentu i sprawdzić twardość wody pobieranej z domowej instalacji. Patrz punkt „Twardość wody”.
- Aby zaoszczędzić energię podczas fazy suszenia, należy ustawić dla wybranego programu **maksymalną dostępną prędkość wirowania!**

### Stopnie twardości wody

Twardość wody jest klasyfikowana w tzw. „stopniach” twardości. Informacje o twardości wody w danym rejonie można uzyskać w miejscowym zakładzie wodociągowym lub od właściwych władz lokalnych.

Charakterystyka	Stopnie twardości wody	
	Stopnie niemieckie °dH	Stopnie francuskie °T.H.
Miękka	0-7	0-15
Średnia	8-14	16-25
Twarda	15-21	26-37
Bardzo twarda	> 21	> 37

- i** W zakresie od wody średnio twardej do bardzo twardej, należy stosować zmiękczacze wody. Przestrzegać instrukcji producenta. Ilość detergentu będzie można wówczas dostosować (ograniczyć) do stopnia twardości wody miękkiej.

### Przygotowanie do cyklu suszenia

- Odkręcić zawór wody.
- Sprawdzić, czy wąż spustowy jest podłączony prawidłowo. Więcej informacji można znaleźć w rozdziale dotyczącym instalacji.
- Informacje dotyczące maksymalnego ładunku prania dla programów suszenia

można znaleźć w tabeli programów suszenia.





### Rzeczy nienadające się do suszenia

#### Nie ustawiać programu suszenia dla takich rzeczy, jak:

- Zasłony syntetyczne.
- Odzież z metalowymi wstawkami.
- Pończochy nylonowe.
- Kołdry.
- Narzuty.
- Koce.
- Kurtki.
- Śpiwory.
- Tkaniny z pozostałościami lakieru do włosów, zmywaczy do paznokci lub podobnych produktów.
- Ubrania z gumową pianką lub podobnym materiałem.

### Metki

Podczas suszenia odzieży należy przestrzegać wskazówek umieszczonych na metkach:

-  = produkt może być suszony w suszarce
-  = cykl suszenia w wysokiej temperaturze
-  = cykl suszenia w niższej temperaturze
-  = produkt nie może być suszony w suszarce.

### Czas trwania cyklu suszenia

Czas suszenia zależy od:

- prędkości końcowego wirowania
- ustawionego poziomu wysuszenia
- rodzaju prania
- wagi wsadu

### Dodatkowe suszenie

Jeśli po zakończeniu programu suszenia pranie jest nadal wilgotne, należy ponownie włączyć krótki cykl suszenia.

**⚠ OSTRZEŻENIE!** Aby uniknąć zagniecenia i skurczenia rzeczy, nie należy wydłużać czasu suszenia prania.

## Ogólne wskazówki

**Średnie** czasy suszenia można znaleźć w tabeli „Programy suszenia”.

Wraz z uzyskanym doświadczeniem będzie można określić odpowiedni sposób suszenia

prania. Należy zapamiętać czas cyklu we wcześniej używanych programach.

Aby uniknąć naelektryzowania odzieży w końcowej fazie cyklu suszenia:

1. Podczas cyklu prania należy używać płynu zmiękczającego do tkanin.
2. Należy używać specjalnego płynu zmiękczającego do prania suszonego w suszarce.

Po zakończeniu programu suszenia należy od razu całkowicie wyjąć pranie.

## Konserwacja i czyszczenie

**⚠ OSTRZEŻENIE!** Patrz rozdział dotyczący bezpieczeństwa.

### Harmonogram okresowego czyszczenia

#### Okresowe czyszczenie pomaga wydłużyć żywotność urządzenia.

Po zakończeniu każdego cyklu należy pozostawić drzwi i dozownik detergentu lekko uchylone, aby umożliwić obieg powietrza i odparowanie wilgoci z wnętrza urządzenia – pozwoli to zapobiec rozwojowi pleśni i wydobywaniu się nieprzyjemnego zapachu.

Jeśli urządzenie nie będzie używane przez dłuższy czas: zamknąć zawór wody i odłączyć urządzenie od zasilania.

Zalecany harmonogram okresowego czyszczenia:

Odkamienianie	Dwa razy w roku
Pranie konserwacyjne	Raz w miesiącu
Czyszczenie uszczelki drzwi	Co dwa miesiące
Czyszczenie bębna	Co dwa miesiące
Usuwanie włókien tkanin z bębna	Dwa razy w miesiącu <sup>1)</sup>

Czyszczenie dozownika detergentu	Co dwa miesiące
Czyszczenie filtra pompy opróżniającej	Dwa razy w roku
Czyszczenie węża dopływowego i filtra w zaworze	Dwa razy w roku

1) Patrz rozdział „Włókna w praniu”.

Poniżej opisano, w jaki sposób należy czyścić poszczególne elementy.

### Wymowanie obcych przedmiotów

- i** Przed uruchomieniem cyklu opróżnić kieszenie i zawiązać wszystkie luźne elementy. Patrz „Wkładanie prania” w rozdziale „Wskazówki i porady”.

Wyjąć wszystkie obce przedmioty (takie jak metalowe spinacze, guziki, monety itp.), które mogą znajdować się w uszczelce drzwi, filtrach i bębnie. Patrz punkty „Uszczelka drzwi z kieszonką”, „Czyszczenie bębna”, „Czyszczenie pompy opróżniającej” i „Czyszczenie węża dopływowego i filtra w zaworze”. W razie potrzeby należy skontaktować się z autoryzowanym centrum serwisowym.

## Czyszczenie obudowy

Urządzenie należy czyścić wyłącznie za pomocą ciepłej wody z łagodnym mydłem. Dokładnie osuszyć wszystkie powierzchnie. Nie używać myjek do szorowania ani żadnych materiałów o właściwościach ściernych.

**⚠ UWAGA!** Nie stosować alkoholu, rozpuszczalników ani produktów chemicznych.

**⚠ UWAGA!** Nie czyścić powierzchni metalowych za pomocą detergentów z chlorem.

## Odkamienianie

**i** Jeśli twardość wody w danym obszarze jest wysoka lub umiarkowana, zaleca się stosowanie środka do usuwania kamienia do odkamieniania.

Regularnie sprawdzać bęben pod kątem tworzenia się kamienia.

Nawet zwykłe detergenty zawierają środki zmiękczające wodę, ale zaleca się okresowe uruchamianie cyklu z pustym bębnem i środkiem do odkamieniania.

**i** Należy zawsze przestrzegać instrukcji umieszczonej na opakowaniu produktu.

## Pranie konserwacyjne

Częste i długotrwałe stosowanie programów niskotemperaturowych może spowodować osadzanie się detergentu, pozostałości włókien, wzrost bakterii wewnątrz bębna i komory. Może to być przyczyną powstawania nieprzyjemnych zapachów i pleśni. Aby usunąć osady i oczyścić wewnętrzne części urządzenia, należy regularnie (co najmniej raz w miesiącu) przeprowadzać pranie konserwacyjne.

**i** Należy zapoznać się z punktem „Czyszczenie bębna”.

## Uszczelka drzwi

Należy regularnie sprawdzać uszczelkę drzwi i usuwać obce przedmioty z jej wewnętrznej strony.



## Czyszczenie bębna

Należy regularnie sprawdzać bęben, aby nie dopuścić do nagromadzenia się niepożądanego osadu.

Osady rdzy zbierające się na bębnie mogą być spowodowane rdzewiejącymi ciałami obcymi obecnymi w praniu lub osadami żelaza w wodzie

Wyczyścić bęben specjalnym środkiem do czyszczenia stali nierdzewnej.

**i** Należy zawsze przestrzegać instrukcji umieszczonej na opakowaniu produktu. Nie wolno czyścić bębna żrącymi środkami do usuwania kamienia, środkami do szorowania zawierającymi chlor ani metalowymi myjkami.

W celu dokładnego wyczyszczenia:

1. Wyjąć pranie z bębna.
2. Uruchomić program Machine Clean . Więcej informacji można znaleźć w tabeli programów prania.
3. Dodać niewielką ilość detergentu do pustego bębna, aby wypłukać wszelkie pozostałości zanieczyszczeń.

## Czyszczenie szuflady na detergenty oraz wnętrza szuflady

Szufladę na detergenty należy regularnie czyścić w celu usunięcia resztek

zaschniętego detergentu lub zestalonego płynu zmiękczającego i/lub śladów pleśni. Należy postępować w następujący sposób:

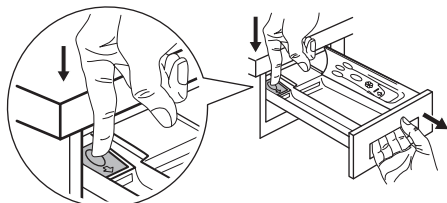

Aby wyjąć szufladę, należy nacisnąć w dół dźwignię i wyciągnąć szufladę na zewnątrz.

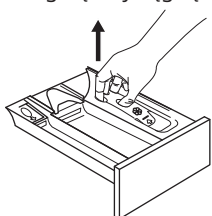

Aby ułatwić czyszczenie, należy wyjąć górną część przegródki na dodatki.

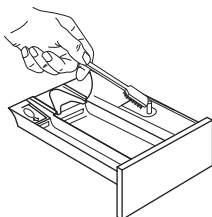

Za pomocą twardej szczotki wyczyścić i usunąć wszelkie pozostałości proszku do prania.

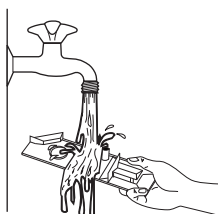

Przepłukać pod kranem wszystkie wymontowane części szuflady dozownika, aby usunąć pozostałości proszku.

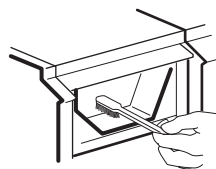

Wyczyścić wnękę wcześniej używaną szczotką, dbając o to, aby jej górna i dolna część była dokładnie oczyszczona.

Po wyczyszczeniu dozownika oraz wnętrza szuflady, należy z powrotem zamontować elementy i wykonać program płukania bez prania w bębnie, aby usunąć wszelkie pozostałości.

### Czyszczenie pompy opróżniającej

**⚠ OSTRZEŻENIE!** Wyjąć wtyczkę przewodu zasilającego z gniazda elektrycznego.

**i** Należy regularnie sprawdzać filtr pompy opróżniającej i pilnować, aby był czysty.

Wyczyścić pompę opróżniającą, jeśli:

- Urządzenie nie wypompowuje wody.
- Bęben nie obraca się.
- Urządzenie wydaje nietypowe odgłosy z powodu zablokowania pompy opróżniającej.
- Na wyświetlaczu pojawia się kod alarmowy **E20**.

**⚠ OSTRZEŻENIE!**

- Nie wyjmować filtra, gdy urządzenie pracuje.
- Nie czyścić pompy opróżniającej, jeśli woda w urządzeniu jest gorąca. Odczekać, aż woda ostygnie.

### Wyczyścić pompę według poniższej procedury:

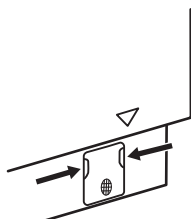

1. Otworzyć pokrywę pompy.

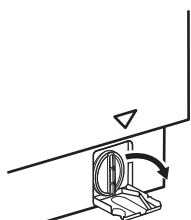

2. Pod otworem dostępowym umieścić odpowiednie naczynie do zebrania wypływającej wody. Dobrze jest mieć w pobliżu szmatkę do wycierania wody wyciekającej podczas odkręcania filtra.

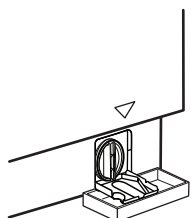

3. Obrócić filtr o 180 stopni w kierunku przeciwnym do ruchu wskazówek zegara, nie wyjmując go. Odczekać, aż woda wycieknie.

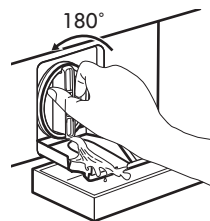

4. Jeśli naczynie wypełni się wodą, ponownie dokręcić filtr i opróżnić naczynie.

5. Powtarzać czynności opisane w punktach 3 i 4, aż woda przestanie wypływać.

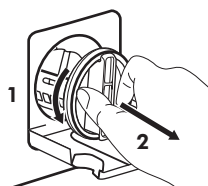

6. Obrócić filtr w kierunku przeciwnym do ruchu wskazówek zegara, aby go wyjąć.

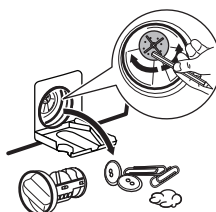

7. W razie potrzeby usunąć włókna i inne zanieczyszczenia z wnętrza filtra. Sprawdzić, czy wirnik pompy swobodnie się obraca. Jeśli nie można go obrócić, należy skontaktować się z autoryzowanym centrum serwisowym.



8. Oczyszczyć filtr pod bieżącą wodą.

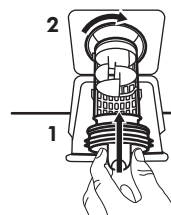

9. Włożyć filtr z powrotem wzdłuż prowadnic, obracając go w prawo. Upewnić się, że filtr jest dobrze dokręcony i nie przecieka.

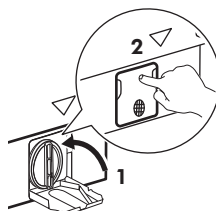

10. Zamknąć pokrywę pompy.

Po spuszczeniu wody przy użyciu procedury awaryjnej należy ponownie uruchomić układ odpływowy:

1. Wlać 2 litry wody do przegródki na detergent do prania zasadniczego szuflady na detergenty.
2. Uruchomić program, aby odpompować wodę.

### Czyszczenie filtra dopływu wody i filtra w zaworze

Jeżeli urządzenie nie napełnia się wodą lub napełnia się zbyt długo, kontrolka przycisku uruchamiania miga na czerwono. Należy sprawdzić, czy nie jest zatkany filtr dopływu wody lub filtr w zaworze (więcej informacji znajduje się w rozdziale „Rozwiązywanie problemów”).

Należy postępować w następujący sposób:



- Zamknąć zawór wody.
- Odkręcić wąż od zaworu.
- Oczyszczyć filtr w węży szczotką o twardym włosiu.
- Przykręcić mocno wąż z powrotem do zaworu.

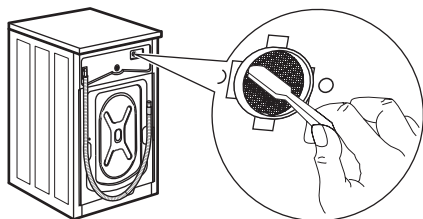

- Odkręcić wąż od urządzenia. Dobrze jest mieć w pobliżu szmatkę do wycierania wyciekającej wody.
- Oczyszczyć filtr w zaworze szczotką o twardym włosiu lub szmatką.

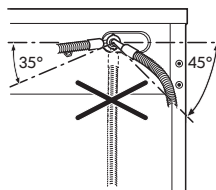

- Przykręcić wąż do urządzenia, skierowując go w lewo lub w prawo, zależnie od umiejscowienia instalacji. Dobrze dokręcić nakrętkę zabezpieczającą, aby zapobiec wyciekom wody.

- Otworzyć zawór wody.

### Awaryjne spuszczenie wody

Jeśli urządzenie nie spuszcza wody, należy przeprowadzić taką samą procedurę, jak opisano w rozdziale „Czyszczenie pompy opróżniającej”. W razie potrzeby wyczyścić pompę.

Po spuszczeniu wody przy użyciu procedury awaryjnej należy ponownie uruchomić układ odpływowy:

1. Wlać 2 litry wody do przegródki na detergent do prania zasadniczego szuflady na detergenty.
2. Uruchomić program, aby odpompować wodę.

### Środki ostrożności podczas mrozu

Jeśli urządzenie jest zainstalowane w miejscu, w którym temperatura może osiągnąć wartość 0°C lub spaść poniżej niej, należy usunąć pozostałą wodę z węża dopływowego oraz z pompy opróżniającej.

1. Wyjąć wtyczkę przewodu zasilającego z gniazda elektrycznego.
2. Zakręcić zawór wody.
3. Umieścić dwa końce węża dopływowego w zbiorniku i odczekać, aż woda spłynie z węża.
4. Wyczyścić pompę opróżniającą. Przejsz do awaryjnej procedury opróżniania.
5. Gdy pompa opróżniająca jest pusta, zamocować wąż dopływowy.

- ⚠ OSTRZEŻENIE!** Przed ponownym uruchomieniem urządzenia należy upewnić się, że temperatura wynosi powyżej 0°C. Producent nie odpowiada za uszkodzenia spowodowane niskimi temperaturami.

## Rozwiązywanie problemów

- ⚠ OSTRZEŻENIE!** Patrz rozdział dotyczący bezpieczeństwa.



### Wprowadzenie

Urządzenie nie daje się uruchomić lub przestaje działać podczas pracy.

W pierwszej kolejności należy spróbować znaleźć rozwiązanie problemu (patrz tabela). Jeśli problem będzie występował nadal, należy skontaktować się z autoryzowanym centrum serwisowym.

- ⚠ OSTRZEŻENIE!** Przed wykonaniem jakichkolwiek czynności należy wyłączyć urządzenie.

**Gdy wystąpi poważny problem, emitowany jest sygnał dźwiękowy, na wyświetlaczu pojawia się kod alarmu, a przycisk Start/Pauza  może stale migać:**

- **E H 0** – zasilanie jest niestabilne. Odczekać do czasu ustabilizowania się zasilania.
  - **E 9 1** – brak komunikacji między podzespołami elektronicznymi urządzenia. Wyłączyć urządzenie i włączyć je ponownie. Program nie zakończył się prawidłowo lub został zatrzymany zbyt wcześnie. Jeśli kod alarmu pojawi się ponownie, należy skontaktować się z autoryzowanym centrum serwisowym.
  - **E 1 0** – urządzenie nie napełnia się prawidłowo wodą. Po sprawdzeniu należy włączyć urządzenie, naciskając przycisk Start/Pauza . Urządzenie podejmie próbę wznowienia cyklu. Jeśli błąd nie zniknie, ponownie pojawi się kod alarmu.
  - **E 2 0** – urządzenie nie odpompowuje wody.
  - **E 4 0** – drzwi urządzenia są otwarte lub nie są prawidłowo zamknięte. Należy sprawdzić drzwi!
- i** Jeśli do urządzenia włożono zbyt dużo prania, należy wyjąć część rzeczy z bębna i/lub docisnąć drzwi, jednocześnie dotykając przycisku Start/Pauza , aż wskaźnik  przestanie migać (patrz ilustracja poniżej).

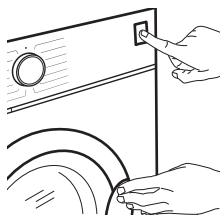

### Możliwe usterki

Problem	Możliwe rozwiązanie
<p>Program nie uruchamia się.</p>	<ul style="list-style-type: none"> <li>• Upewnić się, że wtyczkę przewodu zasilającego włożono do gniazdka.</li> <li>• Upewnić się, że zamknięto drzwi urządzenia. <b>E 40</b></li> <li>• Upewnić się, że bezpiecznik w skrzynce bezpieczników jest sprawny.</li> <li>• Sprawdzić, czy dotknięto przycisku Start/Pauza <b>▶  </b>.</li> <li>• Jeśli wybrano opóźnienie rozpoczęcia programu, należy je anulować lub poczekać do końca odliczania czasu.</li> <li>• Wyłączyć blokadę uruchomienia, jeśli została włączona.</li> <li>• Sprawdzić, czy pokrętko ustawiono na wybranym programie.</li> </ul>
<p>Urządzenie nie napełnia się prawidłowo wodą. <b>E 10</b></p>	<ul style="list-style-type: none"> <li>• Sprawdzić, czy zawór wody jest otwarty.</li> <li>• Upewnić się, że ciśnienie wody nie jest za niskie. W tym celu należy skontaktować się z miejscowym zakładem wodociągowym.</li> <li>• Upewnić się, że zawór wody jest drożny.</li> <li>• Upewnić się, że wąż dopływowy nie jest zagięty, uszkodzony lub przygnieciony.</li> <li>• Upewnić się, że wąż dopływowy podłączono prawidłowo.</li> <li>• Upewnić się, że filtr w wężu dopływowym oraz filtr zaworu są drożne. Patrz rozdział „Konserwacja i czyszczenie”.</li> </ul>
<p>Urządzenie napełnia się wodą i od razu wypompuje wodę.</p>	<ul style="list-style-type: none"> <li>• Upewnić się, że wąż spustowy ułożono prawidłowo. Wąż może być umieszczony za nisko. Patrz „Instrukcja instalacji”.</li> </ul>



Problem	Możliwe rozwiązanie
Urządzenie nie wypompuje wody. 	<ul style="list-style-type: none"> <li>• Upewnić się, że syfon umywalki jest drożny.</li> <li>• Upewnić się, że wąż spustowy nie jest zagięty ani przygnieciony.</li> <li>• Upewnić się, że filtr odpływowy jest drożny. W razie potrzeby wyczyścić filtr. Patrz „Konserwacja i czyszczenie”.</li> <li>• Upewnić się, że wąż spustowy podłączono prawidłowo.</li> <li>• Jeśli ustawiono program bez fazy odpompowania, należy wybrać program odpompowania.</li> <li>• Jeśli ustawiono opcję, po zakończeniu której woda pozostaje w bębnie, należy wybrać program odpompowania.</li> </ul>
Nie włącza się faza wirowania lub cykl prania trwa dłużej niż zwykle.	<ul style="list-style-type: none"> <li>• Należy ustawić program wirowania.</li> <li>• Upewnić się, że filtr odpływowy jest drożny. W razie potrzeby wyczyścić filtr. Patrz „Konserwacja i czyszczenie”.</li> <li>• Ręcznie rozmieścić pranie w bębnie i powtórzyć próbę wirowania. Problem mógł być spowodowany nieprawidłowym rozłożeniem prania.</li> </ul>
Wyciek wody na podłogę.	<ul style="list-style-type: none"> <li>• Upewnić się, że połączenia węży wody są szczelne i sprawdzić je na obecność wycieków.</li> <li>• Sprawdzić, czy węże dopływowy oraz spustowy wody są uszkodzone.</li> <li>• Sprawdzić, czy użyto odpowiedniego detergentu oraz jego odpowiedniej ilości.</li> </ul>
Nie można otworzyć drzwi urządzenia.	<ul style="list-style-type: none"> <li>• Sprawdzić, czy wybrano program prania, który kończy się z wodą w bębnie.</li> <li>• Sprawdzić, czy zakończył się program prania.</li> <li>• Jeśli w bębnie pozostaje woda, wybrać program odpompowania lub wirowania.</li> <li>• Sprawdzić, czy urządzenie jest zasilane.</li> <li>• Problem może być spowodowany awarią urządzenia. Należy skontaktować się z autoryzowanym centrum serwisowym. W razie potrzeby otworzenia drzwi należy dokładnie zapoznać się z częścią „Awaryjne otwieranie drzwi”.</li> </ul>
Urządzenie wydaje nietypowe dźwięki i wibruje.	<ul style="list-style-type: none"> <li>• Upewnić się, że urządzenie jest prawidłowo wypoziomowane. Patrz „Instrukcja instalacji”.</li> <li>• Upewnić się, że usunięto wszystkie elementy opakowania i blokady transportowe. Patrz „Instrukcja instalacji”.</li> <li>• Dołożyć do bębna więcej prania. W bębnie może być za mało prania. Patrz „Otwieranie drzwi” w rozdziale „Codzienna eksploatacja”.</li> </ul>

Problem	Możliwe rozwiązanie
Czas trwania programu wydłuża się lub skraca podczas trwania programu.	<ul style="list-style-type: none"> <li>• Funkcja AutoAdjust System dostosowuje czas trwania programu odpowiednio do rodzaju i ilości prania. Patrz „Funkcja wykrywania wsadu AutoAdjust System” w rozdziale „Codzienna eksploatacja”.</li> </ul>
Efekty prania są niezadowalające.	<ul style="list-style-type: none"> <li>• Zwiększyć ilość lub użyć innego detergentu.</li> <li>• Użyć specjalnych środków do usuwania uporczywych plam przed praniem.</li> <li>• Należy sprawdzić, czy ustawiono prawidłową temperaturę.</li> <li>• Zmniejszyć ilość prania.</li> </ul>
Nadmierna ilość piany w bębnie podczas cyklu prania.	<ul style="list-style-type: none"> <li>• Zmniejszyć ilość detergentu.</li> </ul>
Po zakończeniu prania w szufladzie na detergenty pozostają resztki detergentu.	<ul style="list-style-type: none"> <li>• Upewnić się, że klapka znajduje się we właściwym położeniu (DO GÓRY dla detergentu w proszku, W DÓŁ dla detergentu w płynie).</li> <li>• Upewnić się, że użyto szuflady na detergenty zgodnie ze wskazówkami podanymi w niniejszej instrukcji.</li> </ul>
Urządzenie nie suszy lub nie suszy prawidłowo.	<ul style="list-style-type: none"> <li>• Otworzyć zawór wody.</li> <li>• Upewnić się, że filtr odpływowy jest drożny.</li> <li>• Zmniejszyć ilość prania.</li> <li>• Upewnić się, że wybrano właściwy program. W razie potrzeby ustawić ponownie krótki czas suszenia.</li> </ul>
W praniu znajduje się dużo różnokolorowych włókien.	<p>Prane wcześniej tkaniny pozostawiły w urządzeniu różnokolorowe włókna:</p> <ul style="list-style-type: none"> <li>• Faza suszenia pozwala usunąć część włókien.</li> <li>• Oczyszczyć odzież za pomocą szczotki/przyrządu do usuwania włókien.</li> </ul> <p>Jeśli w bębnie znajduje się dużo włókien, należy uruchomić specjalny program w celu ich usunięcia (więcej informacji można znaleźć w punkcie „Włókna w praniu”).</p>

### Awaryjne otwieranie drzwi

Po przerwie w zasilaniu lub awarii urządzenia drzwi urządzenia pozostają zamknięte. Program prania będzie wznowiony po przywróceniu zasilania. Jeśli drzwi są zamknięte w wyniku awarii, można je otworzyć, korzystając z funkcji awaryjnego odblokowania.

Przed otwarciem drzwi:



**UWAGA! Występuje zagrożenie poparzeniem! Upewnić się, że temperatura wody nie jest zbyt wysoka i pranie nie jest zbyt gorące. W razie potrzeby odczekać, aż ostygnie.**

**⚠ UWAGA! Zagrożenie odniesieniem obrażeń! Upewnić się, że bęben nie obraca się. W razie potrzeby odczekać, aż bęben zatrzyma się.**

**i Upewnić się, że poziom wody w bębnie nie jest za wysoki. W razie potrzeby przeprowadzić awaryjne spuszczenie wody (patrz „Awaryjne spuszczenie wody” w rozdziale „Konserwacja i czyszczenie”).**

Aby otworzyć drzwi:

1. Naciśnięć przycisk Wł./Wył. , aby wyłączyć urządzenie.
2. Wyjąć wtyczkę przewodu zasilającego z gniazda elektrycznego.
3. Pociągnąć jednokrotnie w dół dźwignię odblokowania awaryjnego. Ponownie pociągnąć dźwignię i przytrzymując ją, otworzyć drzwi urządzenia. Umieszczenie dźwigni awaryjnego odblokowania przedstawiono na rysunku.

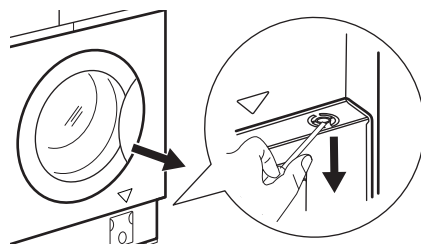

4. Wyjąć pranie i zamknąć drzwi urządzenia.

### Usługi

Zaleca się stosowanie oryginalnych części zamiennych. Po sprawdzeniu włączyć urządzenie i nacisnąć przycisk , aby wznowić program.

Jeśli problem nadal występuje, należy skontaktować się z autoryzowanym centrum serwisowym. Dane niezbędne dla serwisu znajdują się na tabliczce znamionowej. Patrz rozdział „Lista kontrolna kontroli”.

## Parametry eksploatacyjne

### Wprowadzenie

**i** Na stronie [www.theenergylabel.eu](http://www.theenergylabel.eu) znajdują się szczegółowe informacje dotyczące etykiety efektywności energetycznej.

- i** Kod QR znajdujący się na etykiecie dołączonej do urządzenia z oznaczeniem klasy energetycznej zawiera łącze do strony internetowej z informacją o parametrach urządzenia z bazy danych UE EPREL. Etykietę z oznaczeniem klasy energetycznej wraz instrukcją obsługi i innymi dokumentami dostarczonymi z urządzeniem należy zachować do ewentualnego wykorzystania w przyszłości. Informacje te można również znaleźć w bazie danych EPREL, korzystając z łącza <https://eprel.ec.europa.eu> i podając nazwę modelu oraz numer produktu, które znajdują się na tabliczce znamionowej urządzenia. Informacje na temat umiejscowienia tabliczki znamionowej znajdują się w rozdziale „Opis urządzenia”.

## Legenda

<b>kg</b>	Ciężar załadunku.	<b>g:mm</b>	Czas trwania programu.
<b>kWh</b>	Zużycie energii.	<b>°C</b>	Temperatura prania.
<b>Litry</b>	Zużycie wody.	<b>obr./m in</b>	Prędkość wirowania.
<b>%</b>	Wilgotność po zakończeniu cyklu. Im wyższa prędkość wirowania, tym wyższy jest poziom hałasu i niższy poziom wilgotności po zakończeniu cyklu prania.		

- i** Wartości i czas trwania programu mogą się różnić w zależności od różnych czynników (np. temperatury w pomieszczeniu, temperatury i ciśnienia wody, wielkości wsadu i rodzaju prania, napięcia zasilania), a także od ewentualnej zmiany domyślnych ustawień programu.

## Zgodnie z rozporządzeniem 2019/2023 Komisji UE

Tylko pranie

<b>Eco 40-60 program</b>	<b>kg</b>	<b>kWh</b>	<b>Litry</b>	<b>g:mm</b>	<b>%</b>	<b>°C</b>	<b>obr./ min<sup>1)</sup></b>
Pełny załadunek	8	1.085	60	3:30	50	46	1551
Półowa załadunku	4	0.675	45	2:40	50	40	1551
Jedna czwarta załadunku	2	0.375	35	2:40	54	33	1551

1) Maksymalna prędkość wirowania.

Cykl prania i suszenia

<b>Program Eco 40-60 i stopień wysuszenia Sucho do szafy</b>	<b>kg</b>	<b>kWh</b>	<b>Litry</b>	<b>g:mm</b>	<b>%</b>	<b>°C</b>	<b>obr./min<sup>1)</sup></b>
Pełny załadunek	4	3.215	68	6:15	0	41	1551
Połowa załadunku	2	1.825	48	4:35	0	37	1551

1) Maksymalna prędkość wirowania.

Zużycie energii w różnych trybach

<b>Tryb wyłączenia (W)</b>	<b>Tryb czuwania (W)</b>	<b>Tryb opóźnienia rozpoczęcia programu (W)</b>
0.30	0.30	4.00

Czas przejścia do trybu wyłączenia/czuwania wynosi maksymalnie 15 minut.

### Najczęściej używane programy - tylko pranie



Wartości te mają wyłącznie charakter poglądowy.

<b>Program</b>	<b>kg</b>	<b>kWh</b>	<b>Litry</b>	<b>g:mm</b>	<b>%</b>	<b>°C</b>	<b>obr./min<sup>1)</sup></b>
Cottons <sup>2)</sup> 90°C	8	1.75	85	3:45	44	85	1600
Cottons 60°C	8	0.75	80	3:30	44	55	1600
Cottons <sup>3)</sup> 20°C	8	0.25	80	2:50	44	20	1600
Synthetics 40°C	3	0.65	75	2:20	35	40	1200
Delicates <sup>4)</sup> 30°C	2	0.30	50	0:50	35	30	1200
Wool 30°C	1.5	0.25	60	1:05	30	30	1200

1) Wskaźnik prędkości wirowania.

2) Program przeznaczony do prania mocno zabrudzonych tkanin.

3) Program przeznaczony do prania lekko zabrudzonych tkanin bawełnianych.

4) Sprawdza się również jako szybki cykl prania do lekko zabrudzonych tkanin.

## Najczęściej używane programy - pranie i suszenie





Wartości te mają wyłącznie charakter poglądowy.

Program	kg	kWh	Litry	g:mm	%	°C	obr./ min <sup>1)</sup>
Synthetics 40°C	3	2.00	75	4:00	1	40	1200

1) Wskaźnik prędkości wirowania.

## Ochrona środowiska

Materiały oznaczone symbolem  należy poddać utylizacji. Opakowanie urządzenia włożyć do odpowiedniego pojemnika w celu przeprowadzenia recyklingu. Należy zadbać o ponowne przetwarzanie odpadów urządzeń elektrycznych i elektronicznych, aby chronić środowisko naturalne oraz

ludzkie zdrowie. Nie wolno wyrzucać urządzeń oznaczonych symbolem  razem z odpadami domowymi. Należy zwrócić produkt do miejscowego punktu ponownego przetwarzania lub skontaktować się z odpowiednimi władzami miejskimi.

## GWARANCJA IKEA

### Jaki jest okres ważności gwarancji w sklepie IKEA?

Niniejsza gwarancja jest ważna przez 5 lat od pierwotnej daty zakupu urządzenia w sklepie IKEA. W celu potwierdzenia dowodu zakupu należy przedłożyć oryginał rachunku. Jeśli w ramach gwarancji przeprowadzane są prace serwisowe, nie wydłuży to okresu ważności gwarancji na dane urządzenie.

### Kto wykonuje usługi serwisowe?

Serwis IKEA, wykonujący usługi gwarancyjne za pośrednictwem sieci własnych punktów lub sieci autoryzowanych partnerów serwisowych.

### Co obejmuje gwarancja?

Niniejsza gwarancja obejmuje usterki spowodowane wadliwością konstrukcji lub materiałów wykorzystanych do produkcji

urządzenia od dnia jego zakupu w sklepie IKEA. Niniejsza gwarancja obejmuje wyłącznie urządzenia używane w warunkach gospodarstwa domowego. Wyjątki od powyższej zasady określone są w rozdziale zatytułowanym "Czego nie obejmuje gwarancja?". W okresie gwarancji pokrywane będą koszty usunięcia usterek, np. napraw, wymiany części, robocizny oraz koszty dojazdu, pod warunkiem dostępności urządzenia dla potrzeb wykonania naprawy bez konieczności ponoszenia szczególnych kosztów o ile powstała usterka jest związana z wadą konstrukcyjną lub materiałową objętą gwarancją. Przy uwzględnieniu powyższych warunków zastosowanie mają przepisy UE (Dyrektywa 99/44/WE) oraz odpowiednie przepisy prawa krajowego. Części wymienione stają się własnością IKEA.

### Jakie działania podejmuje IKEA w celu rozwiązania problemu?

Wyznaczony przez IKEA serwis bada produkt i rozstrzyga, według własnego uznania, czy jest on objęty niniejszą gwarancją. W razie uznania, że produkt jest objęty gwarancją, serwis IKEA lub autoryzowany partner serwisowy decyduje, według własnego uznania, czy naprawić wadliwy produkt czy wymienić go na taki sam lub porównywalny produkt. Ujawniona wada zostanie usunięta nieodpłatnie w ciągu 14 dni od daty zgłoszenia uszkodzenia do autoryzowanego serwisu.

### Czego nie obejmuje gwarancja?

- Zwykłego zużycia.
- Uszkodzenia umyślnego lub wynikającego z niedbalstwa, uszkodzenia spowodowanego nieprzestrzeganiem instrukcji obsługi, nieprawidłową instalacją lub podłączeniem do niewłaściwego źródła napięcia, uszkodzenia spowodowanego reakcją chemiczną lub elektrochemiczną, rdzą, korozją lub uszkodzeniem w wyniku działania wody, w tym uszkodzenia spowodowanego nadmiarem wapnia w wodzie z instalacji wodociągowych oraz uszkodzenia spowodowanego anomaliami pogodowymi.
- Materiałów eksploatacyjnych, w tym baterii i żarówek.
- Części niefunkcjonalnych i dekoracyjnych, nie mających wpływu na normalne użytkowanie urządzenia, w tym rys oraz ewentualnych przebarwień.
- Przypadkowych uszkodzeń spowodowanych przez obce ciała lub substancje, czyszczenie lub przepychanie: filtrów, systemów odprowadzania wody lub szuflad na proszek.
- Uszkodzenia następujących części: części ze szkła ceramicznego, akcesoriów, koszyków na naczynia i sztucze, węży doprowadzających wodę i spustowych, uszczelek, żarówek oraz ich pokryw, wyświetlaczy, pokręteł, obudów oraz części obudów, chyba że można wykazać,

że uszkodzenia takie zostały spowodowane wadami produkcyjnymi.

- Przypadków, w których nie stwierdzono usterek w trakcie wizyty technika.
- Napraw niewykonanych przez wyznaczony przez IKEA serwis lub autoryzowanego partnera serwisowego bądź przypadków niezastosowania części oryginalnych.
- Napraw będących następstwem instalacji wykonanych nieprawidłowo lub w sposób niezgodny ze specyfikacją.
- Wykorzystania urządzenia w środowisku innym niż domowe, tj. użytku służbowego.
- Uszkodzenia w trakcie transportu. Jeśli klient sam transportuje urządzenie do domu lub pod inny adres, IKEA nie będzie ponosić żadnej odpowiedzialności za uszkodzenia, jakie mogą powstać podczas transportu. Jednakże, jeśli IKEA dostarcza urządzenie na adres klienta, niniejsza gwarancja będzie obejmowała ewentualne uszkodzenia urządzenia powstałe podczas takiej dostawy.
- Koszt przeprowadzenia początkowej instalacji urządzenia IKEA. Jednakże, jeśli usługodawca reprezentujący IKEA lub autoryzowany serwisant IKEA naprawią lub wymienią urządzenie w ramach niniejszej gwarancji, taki usługodawca lub autoryzowany serwisant w razie potrzeby ponownie zainstaluje naprawione lub wymienione urządzenie.

Powyższe ograniczenia nie mają zastosowania do pracy prawidłowo wykonanej przez wykwalifikowanego specjalistę, przy zastosowaniu oryginalnych części IKEA, w celu dostosowania urządzenia do wymagań bezpieczeństwa technicznego obowiązujących w innym państwie członkowskim UE.

### Zastosowanie przepisów prawa krajowego

Udzielona przez IKEA gwarancja przyznaje Państwu określone uprawnienia, które obejmują bądź wykraczają poza wymogi przepisów prawa krajowego w poszczególnych państwach. Gwarancja ta nie wyłącza, nie ogranicza ani nie zawiesza

uprawnień kupującego wynikających z tytułu niezgodności towaru z umową.

### Obszar obowiązywania

Niniejsza gwarancja obowiązuje na terytorium Polski. W przypadku urządzeń zakupionych w jednym państwie członkowskim UE i przewiezionych do innego państwa członkowskiego UE, usługi serwisowe świadczone będą na standardowych warunkach gwarancyjnych obowiązujących w nowym państwie. Obowiązek świadczenia usług gwarancyjnych powstaje wyłącznie wówczas gdy:

- samo urządzenie oraz jego instalacja odpowiadają wymogom technicznym państwa, w którym zgłaszana jest reklamacja w ramach gwarancji;
- samo urządzenie oraz jego instalacja odpowiadają wymogom zawartym w Instrukcji Montażu oraz informacji dotyczących bezpieczeństwa w Instrukcji Obsługi.

### SERWIS urządzeń IKEA

Prosimy o kontakt z Serwisem IKEA w celu:

1. zgłoszenia reklamacji w ramach niniejszej gwarancji;
2. uzyskania wyjaśnień dotyczących instalacji urządzenia w zestawach kuchennych IKEA. Serwis nie udziela wyjaśnień dotyczących:
  - ogólnej instalacji zestawów kuchennych IKEA;
  - podłączenia do instalacji elektrycznych (jeżeli urządzenie nie jest wyposażone w przewód i wtyczkę), wodnych i gazowych, które powinno być wykonane przez autoryzowanego technika serwisowego.
3. uzyskania wyjaśnień dotyczących treści instrukcji obsługi lub specyfikacji urządzenia IKEA.

Aby umożliwić nam świadczenie jak najlepszych usług, przed skontaktowaniem się z nami prosimy o uważne przeczytanie Instrukcji Montażu lub Instrukcji Obsługi zawartych w niniejszej broszurze.

### Kontakt z IKEA w razie potrzeby skorzystania z serwisu



Na ostatniej stronie niniejszej instrukcji znajduje się pełna lista danych kontaktowych IKEA wraz z numerami telefonów.

- i** W celu przyspieszenia obsługi serwisu zalecamy skorzystanie z numerów telefonicznych wymienionych na końcu niniejszego dokumentu. Należy zawsze korzystać z numerów podanych w broszurze przeznaczonej dla konkretnego urządzenia. Zanim skontaktują się Państwo z nami telefonicznie, prosimy o przygotowanie numeru produktu IKEA (8 cyfrowy kod) i numeru seryjnego (8 cyfrowy kod na tabliczce znamionowej) urządzenia, dla którego potrzebują Państwo pomocy.

- i** **PROSIMY O ZACHOWANIE RACHUNKU!**  
Stanowi on dowód zakupu oraz warunek skorzystania z gwarancji. Na rachunku podana jest również nazwa oraz numer aurykułu (ośmiocyfrowy kod) każdego zakupionego przez Państwa urządzenia.

### Czy potrzebują Państwo dodatkowej pomocy?

Wszelkie dalsze pytania niezwiązane z serwisem Państwa urządzeń proszę kierować do najbliższego telecentrum IKEA. Zalecamy uważne przeczytanie dokumentacji urządzenia przed skontaktowaniem się z nami.



## Sisukord

Ohutusinfo	145	Igapäevane kasutamine – ainult	171
Ohutusjuhised	148	kuivatamine	
Toote kirjeldus	150	Ebemed riietel	172
Tehnilised andmed	151	Vihjeid ja näpunäiteid	172
Ülevaatus kontroll-loend	152	Puhastus ja hooldus	175
Esimene kasutamine	153	Veaotsing	179
Juhtpaneel	153	Tarbimisväärtused	183
Programmid	158	Jäätmekäitlus	185
Seaded	164	IKEA GARANTII	185
Igapäevane kasutamine	165		
Igapäevane kasutamine – pesemine ja kuivatamine	169		

Jäetakse õigus teha muutusi.

## Ohutusinfo

Enne seadme paigaldamist ja kasutamist lugege kaasasolev juhend tähelepanelikult läbi. Tootja ei võta endale vastutust vigastuste või varalise kahju eest, mis on tingitud paigaldusnõuete eiramisest või väärast kasutusest. Hoidke kasutusjuhend kindlas kohas alles, et saaksite seda vajadusel vaadata.

## Laste ja haavatavate inimeste turvalisus

### HOIATUS!

Lämbumise, vigastuse või püsiva kahjustuse oht!

- Vähemalt 8-aastased ja vanemad lapsed ning piiratud füüsiliste, sensorsete või vaimsete võimete või väheste kogemuste ja teadmistega isikud tohivad seda seadet kasutada järelevalve all või kui neid on õpetatud seadet ohutul viisil kasutama ja mõistma kaasnevaid ohte.
- Lapsed vanuses 3 kuni 8 aastat ning raske või keerulise puudega isikud tuleks hoida seadmest eemal, kui neil ei saa pidevalt silma peal hoida.
- Alla 3-aastased lapsed tuleks seadmest eemal hoida, kui täiskasvanu nende tegevust ei jälgi.

- Tuleb jälgida, et lapsed seadmega ei mängiks.
- Hoidke pakendimaterjal lastele kättesaamatus kohas ja kõrvaldage see nõuetekohaselt.
- Hoidke pesuained lastele kättesaamatuna.
- Hoidke lapsed ja lemmikloomad seadmest eemal, kui selle uks on lahti.
- Kui seadmel on olemas laste ohutusseade, tuleks see sisse lülitada.
- Lapsed ei tohi ilma järelevalveta seadet puhastada ega hooldustoiminguid läbi viia.

## Üldine ohutus

- Ärge muutke seadme tehnilisi omadusi.
- See seade on ette nähtud kasutamiseks koduses majapidamises või muudes sarnastes kohtades, näiteks:
  - kaupluste, kontorite ja muude töökeskkondade personaliköökides;
  - klientide poolt hotellides, motellides ja muudes majutuskohades;
  - ühiskasutuses – kortermajades või pesumajades.
- Ärge paigutage seadet lukustatava ukse taha, liugukse taha ega sellise ukse taha, mille hinged on seadme hingede suhtes vastasküljel, sest nii ei pruugi uks täielikult avaneda.
- Ühendage toitepistik seinakontakti alles pärast seda, kui paigaldamine on lõpetatud. Veenduge, et toitepistik on ligipääsetav ka pärast paigaldamist.
- Põhjal olevaid ventilatsiooniavasid ei tohi vaipkatte, mati või muu taolise materjaliga tõkestada.
- HOIATUS: Seadet ei tohi kasutada välise lülitusseadme kaudu (nt taimer) ega ühendada vooluvõrku, mis regulaarselt sisse ja välja lülitub.
- Jälgige, et paigaldatavas ruumis oleks tagatud korralik ventilatsioon, mis takistaks sinna gaasi, muu kütuse või

lahtise leegi põlemise tagajärjel tekkivate ebasoovitatavate gaaside imbustumist.

- Väljastatavat õhku ei tohi suunata lõõri, mida kasutatakse gaasi või teisi kütuseid põletavate seadmete heitgaaside väljastamiseks.
- Kasutatav veesurve veevarustuse ühenduskoha sisenemispunktis peab olema vahemikus 0,5 baari (0,05 MPa) kuni 10 baari (1,0 MPa).
- Seadme maksimaalne pesukogus on 8 kg. Ärge ületage igale pesuprogrammile ette nähtud maksimumkogust (vt jaotist „Programmide“).
- Seadme veevarustusega ühendamisel tuleb kasutada uusi kaasolevaid voolikukomplekte või volitatud hoolduskeskusest saadud uusi voolikukomplekte.
- Vanu voolikukomplekte ei tohi kasutada.
- Kui toitejuhe on vigastatud, laske see elektriohutuse tagamiseks välja vahetada tootja, selle volitatud hoolduskeskuse või vastavat kvalifikatsiooni omava isiku poolt.
- Pühkige ära pakendipraht, mis on seadme ümber kogunenud.
- Esemed, mis on määrduvad toidu- või mineraalõli, atsetooni, alkoholi, bensiini, petrooleumi, plekieemaldaja, tärpentini, vaha või vahaeemaldajaga, tuleb enne pesumasin-kuivatis kuivatamist suurema pesuainekogusega eraldi puhtaks pesta.
- Ärge kasutage seadet, kui tegu on tööstuslike kemikaalidega määrduvad riidetega.
- Ärge kuivatage pesemata asju pesukuivatis.
- Vahtkummist (lateksvahust) esemeid, vannimütse, veekindlaid riideesemeid, kummist või vahtkummist detailidega esemeid või patju ei tohi pesumasin-kuivatis kuivatada.

- Kangapehmendejaid või muid sarnaseid vahendeid tuleb kasutada vastavalt tootja juhistele.
- Eemaldage riidetelt kõik objektid, mis võivad olla süttimisallikaks, näiteks välgumihklid või tikud.
- HOIATUS: Ärge kunagi peatage pesumasin-kuivatit enne kuivatustsükli lõppu; kui te seda teete, tuleb kiiresti kõik riided välja võtta ja need kuumuse eemaldamiseks laiali laotada.
- Pesumasin-kuivati viimane kuivatustsükli osa ei kasuta kuumust (jahutustsükkel), tagamaks sellist temperatuuri, mis hoiab ära esemete kahjustamise.
- Ärge kasutage seadme puhastamiseks kõrgsurve vee- ega aurupihustit.
- Puhastage seadet niiske lapiga. Kasutage ainult neutraalseid pesuaineid. Ärge kasutage abrasiivseid vahendeid, küürimiskäsnu, lahusteid ega metallesemeid.
- Enne mistahes hooldust lülitage seade välja ja eemaldage toitepistik pistikupesast.

## Ohutusjuhised

### Paigaldamine



Paigaldamisel tuleb järgida kehtivaid kohalikke eeskirju.

- Järgige seadmega kaasasolevaid paigaldusjuhiseid.
- Ohutuse tagamiseks ärge kasutage seadet enne, kui see on kõõgimööblisse paigaldatud.
- Ärge paigutage seadet kohta, kus temperatuur jääb alla 0 °C või kohta, kus see puutub kokku välisõhuga.
- Seadme liigutamisel tuleb seda alati hoida vertikaalasendis.
- Veenduge, et seadme ja põranda vahel oleks tagatud õhuringlus.
- Eemaldage pakend ja transpordipoldid.
- Seadme alla jääv põrand peab olema sile, stabiilne, kuumakindel ja puhas.
- Pange transpordipoldid kindlasse kohta hoiule. Kui seadet tahetakse teise kohta viia, tuleb transpordipolte kasutada trumli paigalekinnitamiseks, et vältida seadme kahjustamist.
- Kuna seade on raske, olge selle liigutamisel ettevaatlik. Kasutage töökindaid ja kinnisi jalanõusid.
- Kahjustatud seadet ei tohi paigaldada ega kasutada.
- Ärge paigaldage seadet kohta, kus selle ust ei saa täielikult avada.
- Reguleerige jalgu, et seadme ja põrandakatte vahele jääks piisavalt ruumi.
- Kui te seadme püsivalt oma kohale asetate, jälgige loodi kasutades, et see oleks täiesti rõhtsalt. Vastasel juhul tõstke või langetage tugijalgu.

## Elektriühendus

**⚠ HOIATUS!** Tulekahju- ja elektrilöögioht!

- Seade peab olema maandatud.
- Kasutage alati nõuetekohaselt paigaldatud elektriohutut pistikupesaga.
- Ärge kasutage mitmikpistikuid ega pikenduskaableid.
- Seadet vooluvõrgust eemaldades ärge tõmmake toitekaablist. Võtke alati kinni pistikust.
- Ärge katsuge toitejuhet ega toitepistikut märgade kätega.

## Veeühendus

- Sissetuleva vee temperatuur ei tohi ületada 25 °C.
- Vältige veevoolikute kahjustamist.
- Enne ühendamist uute või pikalt kasutamata torudega või pärast parandustöid või uute seadeldiste (nt veemõõdikute) paigaldamist laske veel mõnda aega voolata, kuni see on puhas ja selge.
- Seadme esmakordsel kasutamisel ja pärast seda kontrollige, ega kuskil pole lekkeid.
- Ärge kasutage pikendusvoolikut, kui sisselaskevoolik on liiga lühike. Sisselaskevooliku asendamiseks pöörduge volitatud teeninduskeskuse poole.
- Seadme lahtipakkimisel on võimalik, et vesi voolab tühjendusvoolikust välja. Selle põhjuseks on tehases läbi viidud seadme testimine koos veega.
- Tühjendusvoolikut saate pikendada maksimaalselt 400 cm-ni. Teise tühjendusvooliku ja pikenduse saamiseks pöörduge volitatud teeninduskeskusesse.
- Pärast paigaldamist veenduge, et on tagatud juurdepääs kraanile.

## Kasutamine

**⚠ HOIATUS!** Vigastuse, elektrilöögi, tulekahju, põletuste või seadme kahjustamise oht!

- Ärge pange tuleohtlikke või tuleohtliku ainega märgunud esemeid seadmesse, selle lähedusse ega peale.
- Ärge puudutage klaasust, kui programm töötab. Klaas võib minna kuumaks.
- Ärge kuivatage masinas katkisi (rebenenud, kulunud) esemeid, mis sisaldavad vatiini või täitematerjali.
- Kui olete pesemisel kasutanud plekieemaldit, teostage enne kuivatustsükli täiendav loputamine.
- Kõik metallist esemed peavad olema riiete küljest eemaldatud.
- Kuivatage ainult riideesemeid, mis on seadmes kuivatamiseks sobivad. Järgige iga eseme etiketil olevaid juhiseid.
- Ärge istuge ega seiske seadme avatud uksele.
- Ärge kuivatage seadmes tilkuvaid märgi riideid.
- Jälgige, et kuumad esemed ei puutuks vastu seadme plastpindu.
- Enne kuivatusprogrammi käivitamist eemaldage pesupall (kui seda kasutati).
- Katkestuseta programmi valides ärge pesupalli kasutage.

## Hooldus

- Seadme parandamiseks võtke ühendust volitatud teeninduskeskusega. Kasutage ainult originaalvaruosi.
- Pidage meeles, et kui olete parandanud seadet ise või lasknud seda teha ebapädeval isikul, võib see kahjustada seadme ohutust ja muuta garantii kehtetuks.
- Pärast mudeli tootmise lõpetamist on 10 aasta jooksul saadaval järgmised tagavaraosad: mootorid ja mootoriharjad, mootori ja trumli ülekanne, pumbad, amortisaatorid ja vedrud, pesutrummel, trumliiraam ja vastavad kuullaagrid, kuumutid ja kuumutuselendid, torud ja nende juurde kuuluvad tarvikud, sealhulgas voolikud, ventiilid, filtrid ja veesulgurid, trükkplaadid, elektroonilised ekraanid, surveülilid, termostaadid ja sensorid, tarkvara ja püsivara, sealhulgas seadistatud tarkvara, uks, uksehing ja -tihendid, muud tihendid, ukse

lukumehhanism, plastikust lisatarvikud, näiteks pesuainejaoturid. Pidage meeles, et mõned varuosad on saadaval ainult ametlikele parandajatele ning et mõned varuosad ei pruugi kõigile mudelitele sobida.

- Teave selles seadmes olevate lampide ja eraldi müüdavate varulampide kohta: Need lambid taluvad ka koduste majapidamisseadmete äärmuslikumaid tingimusi, näiteks temperatuuri, vibratsiooni, niiskust või on mõeldud edastama infot seadme tööoleku kohta. Need pole mõeldud kasutamiseks muudes rakendustes ega sobi ruumide valgustamiseks.

## Jäätmekäitus

- Eemaldage seade vooluvõrgust ja veevarustusest.
- Lõigake elektrijuhe seadme lähedalt läbi ja visake ära.
- Eemaldage uksekäepide, et vältida laste või lemmikloomade trumlistse lõksujäämist.
- Seadme äraviskamisel tuleb järgida elektri- ja elektrooniliste jäätmete kõrvaldamise (WEEE) kohalikke eeskirju.

## Toote kirjeldus

### Seadme ülevaade

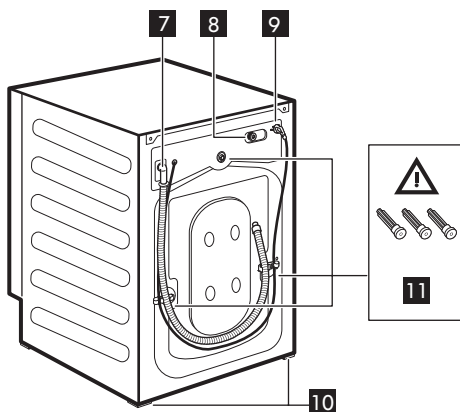
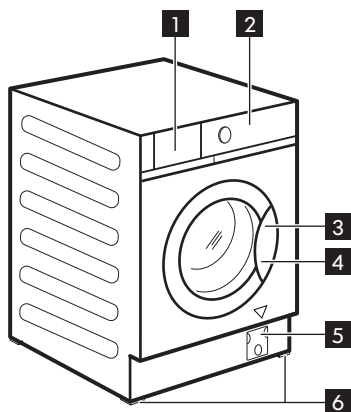

- 1** Pesuainejaoturi sahtel
- 2** Juhtpaneel
- 3** Ukse käepide
- 4** Andmesilt
- 5** Tühjenduspumba filter
- 6** Esijalad seadme loodimiseks
- 7** Tühjendusvoolik

- 8** Sisselaskevooliku ühendus
- 9** Toitekaabel
- 10** Tagumised jalad seadme loodimiseks
- 11** Transpordipoldid

Andmesildi asukoht **4**

Järgmisel joonisel toodud andmed on näitlikud. Palun vaadake oma seadme andmesilti.

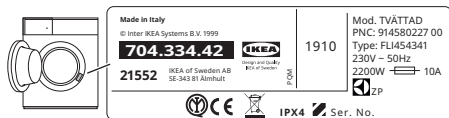

**!** **HOIATUS!** Veenduge enne seadme kasutamist, et transpordipoldid **11** on eemaldatud.

## Tehnilised andmed

Möödud	Laius/ kõrgus/ kogusügavus	59.6 cm /81.9 cm /55.3 cm
Elektriühendus	Pinge Koguvõimsus Kaitse Sagedus	230 V 2000 W 10 A 50 Hz
Kaitsetase tahkete osakeste ja niiskuse juurdepääsu eest on tagatud kaitsekattega, välja arvatud juhtudel, kus madalpingeseadmel puudub kaitse niiskuse eest		IPX4
Veevarustus <sup>1)</sup>		Külm vesi
Veesurve	Minimaalne Maksimaalne	0,5 bar (0,05 MPa) 10 bar (1,0 MPa)
Maksimaalne pesukogus	Cotton (Puu villane)	8 kg
Maksimaalne kuiva pesu kogus	Cotton (Puu villane) Sünteeatika	4 kg 3 kg
Pöörlemiskiirus	Maksimaalne pöörlemiskiirus	

1) Ühendage vee sisselaskevoolik 3/4" keermega kraani külge.

### Elektriühendus

Kui paigaldustööd on lõpetatud, võite toitejuhtme seinakontakti ühendada.

Nõutavad elektriandmed leiate andmesildilt ja jaotisest "Tehnilised andmed". Veenduge, et need vastavad teie toitevõrgu näitajatele.

Kontrollige, et teie kodune elektrivõrk suudab maksimumkoormusele vastu pidada;

arvestage siinjuures ka teisi kasutatavaid seadmeid.

### Ühendage seade maandatud pistikupesaga.

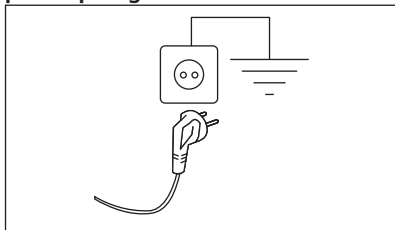

Pärast seadme paigaldamist tuleb tagada hõlbus juurdepääs toitekaablile.

Seadmega seotud elektritööde läbiviimiseks pöörduge meie volitatud klienditeeninduse poole.

Tootja ei vastuta ühegi kahjustuse või vigastuse eest, mis on tingitud eelnimetatud ohutusmeetmete eiramisest.

## Ülevaatus kontroll-loend

**⚠ HOIATUS!** Vt ohutuse peatükke.

Tehke enne seadme kasutamist kontroll-loendis toodud kontrollid.

Teemad	Kui vastus on JAH <input checked="" type="checkbox"/> , pole vaja midagi teha	Kui vastus on EI, palun
Seade on integreeritud mööblisse kooskõlas paigaldusjuhendiga. See EI ole paigutatud eraldiseisvalt.	<input type="checkbox"/>	Integreerige see nõuetekohaselt mööblisse. Vt paigaldusjuhendit.
Avage ja sulgege pesuainajaoturi sahtel: see ei pörka vastu mööblit.	<input type="checkbox"/>	Vt jaotist „Pesuaine ja lisandite lisamine“.
Tühjendusvoolik on nõuetekohaselt äravoolu ühendatud.	<input type="checkbox"/>	Vt voolikühenduste kirjeldust paigaldusjuhendis.
Voolikühenduste juures veelekkeid pole.	<input type="checkbox"/>	Vt veeühenduse hoiatust paigaldusjuhendis.
Ühendage seade maandusklemmiga seinakontakti.	<input type="checkbox"/>	Vt jaotist „Elektriühendus“.
Seade on stabiilne ja loodis.	<input type="checkbox"/>	Vt jaotist „Paigaldus“.
Voolikud ja toitekaabel pole kokku murtud.	<input type="checkbox"/>	Vt jaotisi „Elektriühendus“ ja „Veeühendus“.
Seadme all pole vaipa.	<input type="checkbox"/>	Eemaldage vaip.



Märkige üles toote seerianumber ja artikli number, nagu ette nähtud, ja lisage sellele lehele oma kviitung.



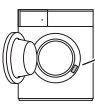
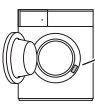
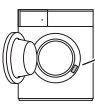

Mudel (Mod.): ..... Artiklinumber (Art.No.): ..... Serianumber (Ser.No.): .....	<table border="1"> <tr> <td>  </td> <td>           Made in Italy            © Inven A&amp;E Systems B.V. 1999  <b>704.334.42</b>            21552            IKEA of Sweden AB            SE-340 93 Almtunå         </td> <td>           Art. No. 1910            Mod. TVÄTTAD            PNC: 914580227 00            Type: FL1454341            230V ~ 50Hz            2200W            10A            IPX4            Ser.No.         </td> </tr> <tr> <td colspan="3" style="text-align: right;">Ser. No.</td> </tr> </table>		Made in Italy © Inven A&E Systems B.V. 1999 <b>704.334.42</b> 21552 IKEA of Sweden AB SE-340 93 Almtunå	Art. No. 1910 Mod. TVÄTTAD PNC: 914580227 00 Type: FL1454341 230V ~ 50Hz 2200W 10A IPX4 Ser.No.	Ser. No.		
	Made in Italy © Inven A&E Systems B.V. 1999 <b>704.334.42</b> 21552 IKEA of Sweden AB SE-340 93 Almtunå	Art. No. 1910 Mod. TVÄTTAD PNC: 914580227 00 Type: FL1454341 230V ~ 50Hz 2200W 10A IPX4 Ser.No.					
Ser. No.							

## Esimene kasutamine

**i** Paigaldamise ajal või enne esimest kasutamist võib seadmes olla veidi vett. Tegemist on jääkveega, mis on jäänud seadmesse tehases läbi viidud veega testimise tõttu; testimise eesmärgiks on tagada klientidele parimas töökorras seadmed; tegemist ei ole veega.

1. Veenduge, et elektrivarustus oleks kättesaadav ja veekraan lahti.

2. Kallake 2 liitrit vett pesuainesahtli põhipesu lahtrisse tähisega . See toiming lülitab sisse tühjendussüsteemi.
3. Kallake väike kogus pesuainet lahtrisse tähisega .
4. Valige ja käivitage kõrgeima temperatuuriga programm puuvillasele ilma trumlis oleva pesuta. See eemaldab kõikvõimaliku mustuse trumlist ja paagist.





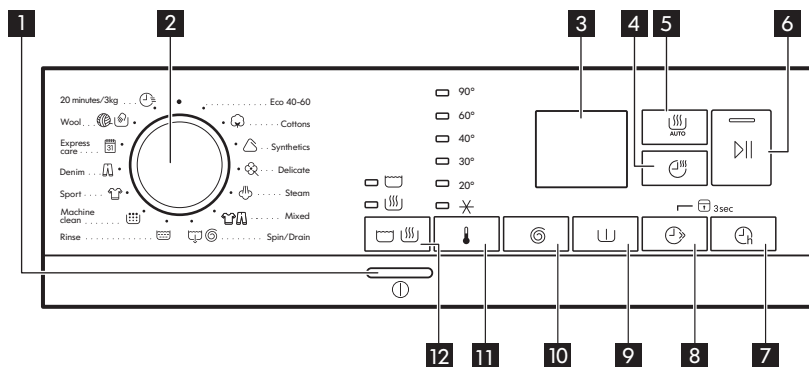



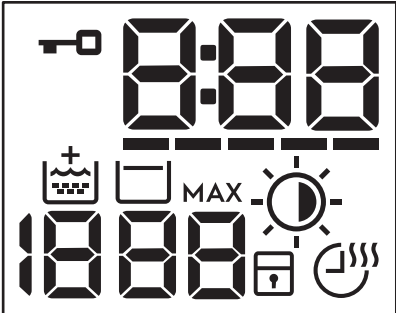









## Juhtpaneel







### Juhtpaneeli kirjeldus



















**i** Valikuid/funktsioone ei saa kõigi pesuprogrammidega valida. Kontrollige valikute/funktsioonide ja programmide omavahelist sobivust jaotisest „Programmitabel“. Valikud/funktsioonid võivad ka teineteist välistada; sel juhul ei lase seade omavahel mittesobivaid valikuid/funktsioone valida.

<p><b>1</b></p>	<p>ⓘ Sisse/välja-nupp</p>	<p>Seadme sisse- või väljalülitamiseks vajutage paar sekundit seda nuppu. Seadme sisse- või väljalülitamisel kõlavad kaks erinevat heli. Kui ooterežiimi funktsioon lülitab seadme automaatselt mõne minuti pärast energia kokkuhoidmise nimel välja, vajutage seda nuppu, et seade uuesti sisse lülitada. Täpsemat teavet leiate peatüki „Igapäevane kasutamine“ jaotisest „Ooterežiim“.</p>
<p><b>2</b></p>	<p>Programmi nupp</p>	<p>Keerake valikunuppu, et valida soovitud programm.</p>
<p><b>3</b></p>	<p>Ekraan</p>	

		<ul style="list-style-type: none"> <li>•  Lukustatud ukse indikaator:       <ul style="list-style-type: none"> <li>- Indikaator sees: ust ei saa avada. Pesumasin töötab või on seiskunud, nii et vesi on jäänud trumlisse.</li> <li>- Indikaator väljas: ust ei saa avada. Programm on lõppenud või vesi on välja lastud.</li> </ul> </li> <li>•  Digitaalne indikaator võib näidata järgmist: lähestamisasend (— — —); programmi kestus (nt 2:40 pesu- ja/või kuivatustsükkel); viitkäivituse aeg (nt 2h); tsükli lõpp (0:00); hoiatuskood (nt E20); tõrke indikaator (— — —).</li> <li>• ----- FlexTime'i indikaator.</li> <li>•  Lisaloputuse indikaator.</li> <li>•  Tsentrifuugimiskiiruse indikaator.       <ul style="list-style-type: none"> <li>- - - tsentrifuugimiseta funktsiooni indikaator. Tsentrifuugimistsükkel on väljas.</li> </ul> </li> <li>•  Loputusvee hoidmise indikaator.</li> <li>• <b>MAX</b> Pärast AutoAdjust System-ga tuvastamist, kui pesu kogus ületab valitud programmi puhul lubatud maksimumkoguse. Vt jaotist „AutoAdjust System pesukoguse tuvastamine“.</li> <li>•  Automaatse kuivatuse indikaator:  triikimiskuiv,  kapi-kuiv,  ekstrakuiv.</li> <li>•  Lapseluku indikaator.</li> <li>•  Ajastatud kuivatus ja katkestusteta programmi indikaator.</li> </ul>
4	 Ajastatud kuivatamise puutenupp	<p>Puudutage seda nuppu, et valida aeg, mis sobiks kuivatatavatele riie-tele (vt tabelit „Ajastatud kuivatus“). Ekraanil kuvatakse vali- tud väärtust.</p> <p>Iga kord, kui seda nuppu puudutate, pikeneb aeg 5 minuti võrra.</p> <p> Kõiki ajaväärtusi ei saa erinevat tüüpi kangastele määrata.</p>
5	 Automaatse kuivatamise puutenupp	<p>Puudutage seda nuppu, et valida pakutavate automaatse kuivusastmete seast üks.</p> <p>Ekraanile ilmub vastava kuivusastme indikaator:</p> <ul style="list-style-type: none"> <li>•  <b>Triikimiskuiv:</b> triigitav pesu.</li> <li>•  <b>Kapikuiv:</b> kohe kappi pandavatele riie-tele.</li> <li>•  <b>Ekstrakuiv:</b> täiskuivad riided.</li> </ul> <p> Te ei saa kõiki automaatseid tasemeid iga kanga- tüübi puhul valida.</p>

6	 Puutenupp Start/ Paus	Selle nupuga saate valitud pesuprogrammi käivitada või katkestada.
7	 Viitkäivituse puu- tenupp	Selle valikuga saate programmi alguse endale sobivamale ajale edasi lükata. Puudutage järjest nuppu, et valida vajalik viivitusae. Aeg pike-neb 1-tunniste sammudena kuni 20 tunnini.
8	 Puutenupp Flex- Time	<p>See funktsioon vähendab programmi kestust vastavalt pesu kogusele ja määrumistasemele. Pesuprogrammi seadmisel kuvatakse ekraanil selle vaikekestus ja kriipsud -----.</p> <p>Puudutage seda nuppu, et programmi kestust vastavalt vajadusele vähendada. Ekraanil kuvatakse programmi uus kestus ja kriipsude arv väheneb vastavalt:</p> <ul style="list-style-type: none"> <li>----- sobib täiskoguses tavaliselt määratud esemete puhul.</li> <li>---- kiirtsükkel täiskoguses kergelt määratud esemete puhul.</li> <li>--- väga lühike tsükkel väiksema koguse kergelt määratud esemete puhul (soovitavalt pool kogust).</li> <li>- kõige lühem tsükkel väikese pesukoguse värskendamiseks.</li> </ul>
	Puutenupp Flex-Time ja auruprogramm	<p>Auruprogrammi valimisel saate selle nupuga valida kolme aurutaseme vahel; programmi kestus väheneb järgmiselt:</p> <ul style="list-style-type: none"> <li>• ---- : maksimaalne.</li> <li>• --- : keskmine.</li> <li>• - : minimaalne.</li> </ul>
	Lapseluku püsivalik  3s	<p>Hoidke nuppu  3 sekundit allavajutatuna, et seada lapseluku funktsioon  3s.</p> <p>See funktsioon takistab lastel juhtpaneeliga mängimist. Selle funktsiooni deaktiveerimiseks hoidke nuppu 3 sekundit allavajutatuna.</p>
9	 Eelpesu puute- nupp	<p>See funktsioon lisab enne pesutsükli eelpesutsükli temperatuuril 30 °C.</p> <p>See funktsioon sobib tugevasti määratud pesu, eeskätt liivaste, tolmuste, mudaste jms riiete puhul.</p>

	Püsiv lisaloputus 	Selle valikuga jääb uue programmi valimisel lisaloputus püsivalt valituks. Selle valiku <b>aktiveerimiseks/deaktiveerimiseks</b> hoidke nuppu  allavajutatuna 3 sekundit, kuni indikaator  <b>ekraanile ilmub / sealt kaob</b> . Kui see on sisse lülitatud, naaseb seade vaikimisi sellesse valikusse, kui seade välja lülitatakse või programmi muudetakse/lähtestatakse.  See funktsioon pikendab programmi kestust.
10	 Tsentrifuugimiskiiruse ja täiendavate funktsioonide puutenupp	Programmi valimisel valib seade automaatselt maksimaalse tsentrifuugimiskiiruse, välja arvatud programmiga Denim. Selle valiku abil saate vaikimisi tsentrifuugimiskiirust vähendada. Puudutage seda nuppu korduvalt, et: <ul style="list-style-type: none"> <li>• <b>Vähendage tsentrifuugimiskiirust.</b> Ekraanil kuvatakse ainult programmi puhul saadaolevad tsentrifuugimiskiirused.</li> <li>• Täiendavad tsentrifuugimiskiiruse valikud <b>Tsentrifuugimise-ta - - -</b>.            Valige see funktsioon, et kõik tsentrifuugimistsüklid välja lülitada. Seade teostab valitud programmi ainsa tühjendustsükli. Valige see funktsioon väga õrnade kangaste puhul. Lopustus-sükkel kasutab mõne pesuprogrammi puhul rohkem vett</li> <li>• Funktsiooni <b>Loputusvee hoidmine</b>  sisselülitamine. Lõpuntsentrifuugimist ei teostata. Viimane loputusvesi jäetakse trumliisse, et riided ei kortsuks. Pesuprogrammi lõpus jääb vesi trumliisse.            Indikaator  on ekraanil. Uks jääb lukustatuks ja trummel pöörleb regulaarselt, et vältida riiete kortsumist. Ukse avamiseks tuleb enne trummel veest tühjendada.            Nupu  puudutamisel teostab seade tsentrifuugimistsükli ja laseb vee välja.</li> </ul>  Umbes 18 tunni pärast väljutab seade automaatselt trumlist vee.
11	 Temperatuuri puutenupp	Pesuprogrammi valimisel soovib seade automaatselt vaike-temperatuuri. Selle funktsiooni abil saate temperatuuri muuta. Seatud temperatuuri indikaator lülitub sisse. Indikaator  = külm vesi.
12	  Režiimi puutenupp	Selle nupu abil võib tsükel teostada järgmist: <ul style="list-style-type: none"> <li>• <b>Ainult pesemine:</b> Indikaator  on sees (vaikerežiim).</li> <li>• <b>Pesu ja kuivatus:</b> Indikaatorid  ja  on sees.</li> <li>• <b>Ainult kuivatus:</b> Indikaator  on sees.</li> </ul>

## Mitmekeelsed tähised

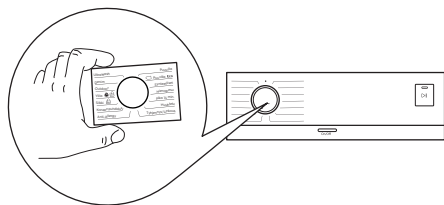













Seadme juurde kuuluvad mitmekeelsed kleebitavad tähised. Sobiva tähise saab kleepida programminupu ümber.

## Programmid

### Programmitabel

Programm Vaiketemperatuur Temperatuurivahemik	Aluseks võetud pöörlemiskiirus Pöörlemiskiiruse vahemik (p/min)	Max kogus	Programmi kirjeldus (Pesu tüüp ja määrdumisaste)
Eco 40-60 (ainult pesurežiim) 40 °C <sup>1)</sup>	1600 p/min 1600 p/min – 400 p/min	8 kg	<b>Valge puuvillane ja värvikindel puuvillane.</b> Tavaliselt määratud esemed.
Eco 40-60 + kapikuivatus- tase (pesu- ja kuivatusrežiim) 40 °C <sup>2)</sup> 60 °C – 30 °C	1600 p/min 1600 p/min – 400 p/min	4 kg	
Eco 40-60 + kapikuivatus- tase (ainult kuivatusrežiim)	-	4 kg	<b>Valge puuvillane ja värvikindel puuvillane.</b>
 Cottons 40 °C 90 °C – külm	1600 p/min (1600 – 400)	8 kg	<b>Valge puuvillane ja värviline puuvillane.</b> Tavaline ja tugev määrdumine.

Programm Vaiketemperatuur Temperatuurivahemik	Aluseks võetud pöörlemiskiirus Pöörlemiskiiruse vahemik (p/min)	Max koogus	Programmi kirjeldus (Pesu tüüp ja määrumisaste)
 Synthetic 40 °C 60 °C – külm	1200 p/min (1200 – 400)	3 kg	<b>Tehiskiust või segakiust esemed.</b> Tavaliselt määratud esemed.
 Delicates 30 °C 40 °C – külm	1200 p/min (1200 – 400)	2 kg	<b>Õrnad kangad nagu akrüül, viskoos, polüester ja muud õrnpesu eeldavad segakangad.</b> Tavaliselt või kergelt määratud esemed.
 Steam	-	1 kg	Auruprogramm <b>puuvillastele ja tehiskiust esemetele.</b> See tsükkel eemaldab pesult lõhnad <sup>3)</sup>
 Mixed 30 °C 40 °C – külm	1200 p/min (1200 – 400)	3 kg	<b>Tehiskiud ja segakangad.</b> Tavaliselt määratud esemed.
 Spin/Drain	1600 p/min (1600 – 400)	8 kg	<b>Kõik materjalid, välja arvatud villased ja õrnad kangad.</b> Pesu kuivatamiseks ning trumli veest tühjendamiseks.
 Rinse	1600 p/min (1600 – 400)	8 kg	<b>Kõik materjalid, välja arvatud villased ja väga õrnad kangad.</b> Programm pesu loputamiseks ja tsentrifuugimiseks. Vaike-pöörlemiskiirus on puuvillase pesu jaoks kasutatav kiirus. Vähendage pöörlemiskiirust vastavalt pestava pesu tüübile. Vajadusel valige loputuskordade lisamiseks valik Lisaloputus. Seade sooritab madalal pöörlemiskiirusel õrnad loputused ning lühikese tsentrifuugimise.

Programm Vaiketemperatuur Temperatuurivahemik	Aluseks võetud pöörlemiskiirus Pöörlemiskiiruse vahemik (p/min)	Max koogus	Programmi kirjeldus (Pesu tüüp ja määrumisaste)
 Machine Clean 60 °C	1200 p/min (1200 – 400)	-	<p>Kuuma veega hooldustsükkel trumli puhastamiseks ja värskendamiseks ning ebameeldivaid lõhnu tekitavate jääkide eemaldamiseks. Parimate tulemuste saamiseks kasutage seda tsüklit kord kuus. Enne selle tsükli käivitamist eemaldage trumlist kõik esemed. Keerake pesuainejaoturi PE-SEMISE sektsioonis klapp ülespoole-asendisse. Kallake pesuainejaoturi pesufaasi sektsiooni kas kloori sisaldavat pleegitusainet või pesumasina puhastusvahendit. <b>ÄRGE</b> kasutage mõlemat korraga.</p> <p> Puhastusainejääkide eemaldamiseks käivitage pärast trumli puhastust tühja trumli ja ilma pesuvahendita loputussükkel.</p>
 Sport 30 °C 40 °C – külm	1200 p/min (1200 – 400)	3 kg	<p><b>Tehiskiust spordiriided.</b> See programm on mõeldud kaasaegsete välispordiriiete või spordiriiete (võimlemis-, rattasõidu-, jooksu- vms) kergeks pesemiseks.</p>
 Denim 30 °C 40 °C – külm	800 p/min (1200 – 400)	3 kg	<p><b>Spetsiaalne programm teksariietele kasutab õrnatoimelist pesu, et minimeerida luitumist ja jutte.</b> Parima tulemuse saamiseks on soovitatav pesukogust vähendada.</p>
 Express care 40 °C 60 °C – külm	1200 p/min (1200 – 400)	3 kg	<p><b>Puuvillased ja segakangad.</b> Kergelt määratud esemed. Optimaalsed pesutulemused ja täiuslik kangahooldus lühikese ajaga igapäevase pesu pesemisel.</p>
 Wool 40 °C 40 °C – külm	1200 p/min (1200 – 400)	1.5 kg	<p><b>Masinpestav villane, käsitsipestav villane ja õrnad kangad, millel on "käsitsipestava" eseme sümbol<sup>4)</sup></b></p>



Programm Vaiketemperatuur Temperatuurivahemik	Aluseks võetud pöörlemiskiirus Pöörlemiskiiruse vahemik (p/min)	Max kogus	Programmi kirjeldus (Pesu tüüp ja määrdumisaste)
 20 minutes/3kg 30 °C 40 °C – 30 °C	1200 p/min (1200 – 400)	3 kg	Väga lühike tsükkel <b>puuvillastele ja tehiskiust kergelt määrdunud</b> või ainult üks kord kantud esemetele.

1) **Vastavalt komisjoni määrusele EL 2019/2023.** See vaiketemperatuuril ja -tsentrifuugimiskiirusel programm suudab ainult pesemisrežiimis ja hinnangulise pesukogusega 8 kg pesta tavaliselt määrdunud puuvillast pesu, mis on tähistatud pestavaks 40 °C või 60 °C juures, korraga sama tsükliga.



Pesu saavutatud temperatuuri, programmi kestuse ja muude andmete kohta leiate lisateavet peatükist „Tarbimisväärtused“.















Energiatarbimise seisukohast on kõige energiatõhusamad üldiselt need programmid, mis kasutavad madalamaid temperatuure ja on pikema kestusega.













2) **Vastavalt komisjoni määrusele EL 2019/2023.** See vaiketemperatuuril ja -tsentrifuugimiskiirusel programm suudab pesu- ja kuivatusrežiimis ja hinnangulise pesukogusega 4 kg ning kapikuival kuivatustasemel pesta ja kuivatada tavaliselt määrdunud puuvillast pesu, mis on tähistatud pestavaks 40 °C või 60 °C juures, korraga sama tsükliga ning pärast kuivatusfaasi võib selle kohe kappi panna.

3) Loomade lõhna auruga eemaldada ei saa.









4) Õrna pesu tagamiseks pöörleb trummel selle tsükli ajal aeglaselt. Võib tunduda, et trummel ei pöörlegi või ei pöörle õigesti.

### Programmi funktsioonide ühilduvus

Programm			--- Tsentri- fuugimi- seta					
Eco 40-60	■	■	■	■	■	■	■	■
	■	■	■	■	■	■	■	■
	■	■	■	■	■	■	■	■
	■	■	■	■	■	■	■	■
						■	■	
	■	■	■	■	■	■	■	■
	■		■				■	
	■	■	■		■		■	
	■		■				■	■

Programm			--- Tsentri- fuugimi- seta					
	■	■	■	■	■		■	
	■	■	■		■		■	■
	■	■	■	■	■		■	
	■	■	■				■	■
	■		■				■	

Programmidega sobivad pesuained



Programm	Universaalne pesupulber <sup>1)</sup>	Vedel pesuai- ne	Vedel pesuai- ne värvilistele	Õrnad villased	Spetsiaalne
Eco 40-60	▲	▲	▲	--	--
	▲	▲	▲	--	--
	▲	▲	▲	--	--
	--	--	--	▲	▲
	--	▲	▲	--	--
	--	▲	▲	--	▲
	--	--	▲	▲	▲
	--	▲	▲	--	--
	--	--	--	▲	▲
	--	▲	▲	--	--

1) Temperatuuril üle 60 °C on soovitatav kasutada pesupulbrit.

▲ = soovitatav

-- = mittesoovitatav

## Automaatne kuivatus

Kuivuse tase	Kanga tüüp	Pesu kogus
 <b>Ekstrakuiv</b> Froteeriidest esemed	<b>Puuvillane ja linane</b> (hommikumantlid, vannilinaid jms)	kuni 4 kg
	<b>Teksariided</b>	kuni 3 kg
 <b>Kapikuiv</b> Hoiule pandavad esemed	<b>Puuvillane ja linane</b> (hommikumantlid, vannilinaid jms)	kuni 4 kg
	<b>Tehiskiust ja segakangad</b> (džemperid, pluusid, aluspesu, rätikud ja voodipesu)	kuni 3 kg
	<b>Õrnad kangad</b> (akrüül-, viskoos- ja õrnad segakangad)	kuni 2 kg
	<b>Villased esemed</b> (villased džemperid)	kuni 1 kg
	<b>Teksariided</b>	kuni 3 kg
 <b>Triikimiskuiv</b> Sobiv triikimiseks	<b>Puuvillane ja linane</b> (linad, laudlinad, särgid jms)	kuni 4 kg

## Ajaga kuivatus

Kuivuse tase	Kanga tüüp	Kogus (kg)	Tsentri-fuugimiskirus (p/min)	Soovitav kestus (minutites)
<b>Ekstrakuiv</b> Froteeriidest esemed	<b>Puuvillane ja linane</b> (hommikumantlid, vannilinaid jms)	4	1600	170 - 190
		2	1600	110 - 120
	1	1600	65 - 75	
	<b>Teksariided</b>	3	1200	165 - 175
		1	1200	75 - 85
<b>Kapikuiv</b> Hoiule pandavad esemed	<b>Puuvillane ja linane</b> (hommikumantlid, vannilinaid jms)	4	1600	160 - 180



Kuivuse tase	Kanga tüüp	Kogus (kg)	Tsentri-fuugi-miskiirus (p/min)	Soovitav kestus (minutites)
		2	1600	100 - 110
		1	1600	55 - 65
	<b>Tehiskiust ja segakangad</b> (džemprid, pluusid, aluspesu, rätikud ja voodipesu)	3	1200	135 - 150
		1	1200	45 - 55
	<b>Õrn pesu</b> (akrüül-, viskoos- ja õrnad segakangad)	2	1200	155 - 165
		1	1200	95 - 105
	<b>Villane</b> (villased džemprid)	1	1200	80 - 100
	<b>Teksariided</b>	3	1200	155 - 165
		1	1200	65 - 75
<b>Triikimiskuiv</b> Sobiv triikimiseks	<b>Puuvillane ja linane</b> (linad, laudlinad, särgid jms)	4	1600	110 - 125
		2	1600	65 - 75
		1	1600	40 - 50

## Seaded

### Helisignaamid

Selle seadmel on erinevad helisignaamid, mis hakkavad tööle:

- Seadme sisselülitamisel (spetsiaalne lühike heli).
- Seadme väljalülitamisel (spetsiaalne lühike heli).
- Nuppude puudutamisel (klõpsu-heli).
- Vale valiku tegemisel (3 lühikest heli).
- Programmi lõppemisel (2 minuti jooksul kõlavad helid).

- Seadme rikke puhul (umbes 5 minuti jooksul kõlavad lühikesed helid). Programmi lõppemisel kõlavate helisignaamide **aktiveerimiseks/deaktiveerimiseks** puudutage 2 sekundi jooksul samaaegselt nuppu  ja nuppu . Ekraanil kuvatakse Sisse või Välja.



Helisignaamide väljalülitamisel töötavad need ikka, kui seadmel on rike.



## Igapäevane kasutamine

**⚠ HOIATUS!** Vt ohutust käsitlevaid peatükke.

### Seadme sisselülitamine

1. Ühendage toitepistik pistikupespa.
2. Keerake veekraan lahti.
3. Seadme sisselülitamiseks vajutage mõni sekund sisse/välja-nuppu .  
Kõlab lühike meloodia.

### Programmi valimine

1. Sobiva programmi valimiseks keerake programminuppu.  
Nupu Pesurežiim indikaator põleb.  
Nupu Start/paus  indikaator vilgub.  
Ekraanil kuvatakse hinnanguline programmi kestus.
  2. Temperatuuri ja/või pöörlemiskiiruse muutmiseks puudutage vastavaid nuppe.
  3. Soovi korral valige üks või rohkem valikut vastavaid nuppe puudutades. Vastavad indikaatorid põlevad.
-  Kui tehtud valik **ei ole võimalik**, kõlab helisignaal ja ekraanile kuvatakse ---.

### Pesu panemine masinasse

1. Avage seadme uks.
  2. Enne esemete seadmesse panekut tühjendage taskud ja voltige riided lahti.
  3. Asetage pesuesemed ükshaaval trumlisse.
- Ärge ületage iga programmi puhul soovitatud maksimaalset pesukogust.
4. Sulgege uks korralikult.

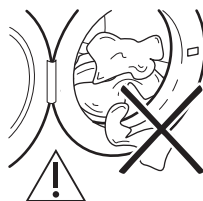

Et hoida ära võimalikku leket ja vältida riiete kahjustamist, tuleb jälgida, et ükski ese ei jääks ukse ja tihendi vahele kinni.

**⚠ HOIATUS!** Väga õliste või rasvaste riiete pesemine pesumasinas võib kahjustada seadme kummist osi.

### Pesuaine ja lisandite lisamine

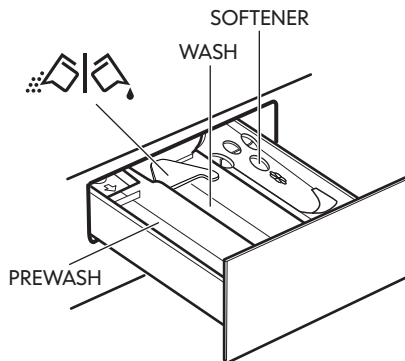

**PREWASH** – lahter eelpesu tsükli, leotusprogrammi või plekieemaldi jaoks. Eelpesu ja leotuse pesuaine lisatakse pesuprogrammi alguses

**WASH** – lahter pesutsükli jaoks.

**SOFTENER** – lahter pesupehmedaja ja muude vedelate töötlusvahendite jaoks (loputusvahend, tärgeldusvahend).

**MAX** – vedelate lisandite maksimumtase.

 – klapp pesupulbri või vedela pesuaine jaoks.

**i** Järgige toote tootja soovitusi kasutuskoguste kohta ning ärge ületage kunagi pesuainejaoturi sahtlis olevat tähist **MAX**. Õige pesuaine koguse määramise kohta vt lisateavet jaotisest „Vee kareduse astmed“. Igasuguseid pesupehmedajad või tärgeldamislisandid tuleb valada lahtrisse enne pesuprogrammi alustamist.

**i** Vajadusel eemaldage pesutsükli lõppemisel pesuainejaoturi sahtlist sinna kogunenud pesuainejäägid.

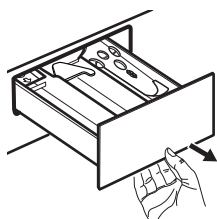

Tõmmake pesuainejaoturi sahtel välja lõppasendisse.

Valage pesuainet lahtrisse WASH või mõnda teise lahtrisse, kui seda nõuab valitud programm/funktsioon.

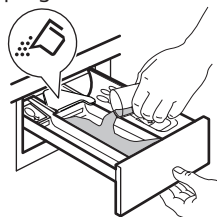

**Pesupulbri puhul:**  
klapp pööratud üles.

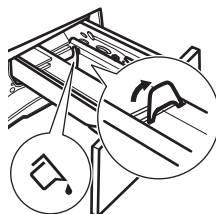

**Vedela pesuaine puhul: klapp pööratud alla.**

Kui klapp on vedela pesuaine asendis:

- Ärge kasutage želatiinist ega väga viskoosset vedelat pesuainet.
- Ärge ületage klappil olevat vedela pesuaine koguse tähist.
- Ärge valige eelpesu tsükli.
- Ärge valige viitkäivituse tsükli.

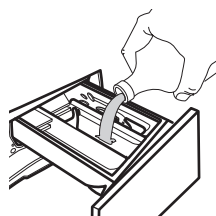

Valage pesupehmedaja lahtrisse tähisega  (ärge ületage **MAX** tähist).

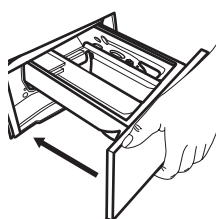
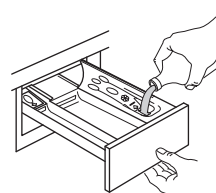

Sulgege pesuainejaoturi sahtel korralikult. Veenduge, et klapp ei takista sahtli sulgemist.

## Programmi valimine

**1.** Sobiva programmi valimiseks keerake programminuppu.

Nupu Pesurežiim indikaator põleb.

Nupu Start/paus  indikaator vilgub.

Ekraanil kuvatakse hinnanguline programmi kestus.

**2.** Temperatuuri ja/või pöörlemiskiiruse muutmiseks puudutage vastavaid nuppe.

3. Soovi korral valige üks või rohkem valikut vastavaid nuppe puudutades. Vastavad indikaatorid põlevad.

 Kui tehtud valik **ei ole võimalik**, kõlab helisignaal ja ekraanile kuvatakse – – –.

### Programmi käivitamine





Programmi käivitamiseks puudutage nuppu Start/paus . Indikaator lõpetab vilkumise ja jääb põlema. Programmi ei saa käivitada, kui programmi indikaator on kustunud ega vilgu (nt kui programminupp on vales asendis).

Programm käivitub, uks on lukustatud.

Ekraanil kuvatakse indikaator .

 Enne vee sissevõtmist võib lühiajaliselt töötada tühjendusump.





### Programmi käivitamine viitkäivitusega

1. Puudutage järjest viitkäivituse nuppu , kuni ekraanile ilmub soovitud viivitusaeg. Ekraanil kuvatakse indikaator .
2. Puudutage nuppu Start/paus . Uks lukustub ja seade alustab viitkäivituse pöördloendust. Ekraanil kuvatakse indikaator .

Kui pöördloendus on lõppenud, käivitub programm automaatselt.



### Viitkäivituse tühistamine pärast pöördloenduse algust

Viitkäivituse tühistamine:

1. Seadme peatamiseks puudutage nuppu Start/paus . Vastav indikaator vilgub.
2. Puudutage järjest viitkäivituse nuppu , kuni ekraanile ilmub  ja indikaator  kustub.
3. Puudutage uuesti nuppu Start/paus , et programm kohe käivitada.

### Viitkäivituse muutmise pärast pöördloenduse algust

Viitkäivituse muutmise:

1. Seadme peatamiseks puudutage nuppu Start/paus . Vastav indikaator vilgub.
2. Puudutage järjest viitkäivituse nuppu , kuni ekraanile ilmub soovitud viivitusaeg.
3. Uue pöördloenduse käivitamiseks puudutage uuesti nuppu Start/paus .

### AutoAdjust System pesukoguse tuvastamine

 Ekraanil olev programmi kestus väljendab **keskmist/suurt kogust**.

Pärast nupu Start/paus  puudutamist maksimumkoguse indikaator kustub ja AutoAdjust System alustab pesukoguse tuvastamist:



1. Seade tuvastab pesukoguse esimese 30 sekundiga. Kui programmil on FlexTime saadaval, esitavad ajanäidu all asuvad FlexTime ribad  lihtsa animatsiooni. Trummel pöörleb lühidalt.
2. Programmi kestust saab vastavalt reguleerida ja aeg võib pikeneda või lüheneda. Seade alustab vee sissevõttu 30 sekundi pärast.

Kui pesukoguse tuvastamise lõppemisel selgub, et **trummel on liiga palju pesu**, vilgub ekraanil indikaator **MAX**:

Sel juhul saab seadme 30 sekundi jooksul peatada ja liigsed esemed välja võtta.



Pärast liigse pesu eemaldamist puudutage nuppu Start/paus , et programm uuesti käivitada. AutoAdjust faasi saab korrata kuni kolm korda (vt 1. punkt).

**Oluline teave!** Kui pesu kogust ei vähendata, käivitub pesuprogramm vaatamata liigsele kogusele ikkagi. Sel juhul ei ole parimad pesutulemused garanteeritud.



-  Umbes 20 minutit pärast programmi käivitumist võidakse programmi kestust uuesti reguleerida vastavalt pestavate riiete imamisvõimele.
-  AutoAdjust tuvastust teostatakse ainult täielike pesuprogrammidega ja juhul, kui programmi kestust ei ole nupu FlexTime abil lühendatud.
-  AutoAdjust System ei ole saadaval kõigi programmidega nagu Lana/ Seta, Risciacquo, Centrifuga ja lühikeste tsüklitega programmid.

## Programmi peatamine ja valikute muutmine

Programmi töö ajal saate muuta **void mõnda** funktsiooni:

1. Puudutage nuppu Start/paus . Vastav indikaator vilgub.
2. Muutke valikuid. Ekraanil olev info muutub vastavalt.
3. Puudutage uuesti nuppu Start/paus . Pesuprogramm jätkab tööd.

## Töötava programmi tühistamine

1. Vajutage sisse/välja nuppu , et tühistada programm ning seade välja lülitada.
2. Seadme sisselülitamiseks vajutage uuesti sisse/välja nuppu .
-  Kui AutoAdjust System on läbi viidud ja seade on alustanud vee sissevõtmist, käivitub uus programm **ilma AutoAdjust System** kordamata. Raiskamise ärahoidmiseks jääb vesi koos pesuainega masinasse.





Tühistamiseks on ka teine võimalus:  
1. Keerake programminupp asendisse "Lähtesta" .

2. Oodake 1 sekund. Ekraanil kuvatakse . Nüüd võite valida uue pesuprogrammi.

## Ukse avamine



 **HOIATUS!** Kui trumlis oleva vee temperatuur ja tase on liiga kõrged ja/või trummel veel pöörleb, ei tohiks te ust avada.



Programmi või viitkäivituse töötamise ajal on seadme uks lukustatud. Ekraanile ilmub indikaator .

1. Puudutage nuppu  Start/Paus. Ekraanil kustub vastava lukustatud ukse indikaator.
2. Avage seadme uks. Vajadusel lisage või eemaldage pesu. Sulgege uks ja puudutage nuppu  Start/Paus. Programm või viitkäivitus jätkab tööd. Ukse saab avada, kui programm on lõpule jõudnud või programmi  saab seada vett välja laskma; seejärel puudutage nuppu  Start/Paus.

## Programmi lõpp

Kui programm on lõppenud, seiskub seade automaatselt. Kõlavad helisignaalid (kui need on aktiveeritud). Näidikul kuvatakse .

Start/Paus  nupu indikaator kustub. Uks avaneb ja indikaator  kustub.





1. Vajutage seadme väljalülitamiseks  Sisse/Välja nuppu. Viis minutit pärast programmi lõppu lülitab energiasäästu funktsioon seadme automaatselt välja.
  -  Seadet uuesti käivitades näete ekraanil eelmise valitud programmi lõppu. Keerake programminuppu uue tsükli valimiseks.
2. Eemaldage pesu seadmest.
3. Veenduge, et trummel on tühi.







- Hallituse ja ebameeldiva lõhna vältimiseks hoidke seadme uks ja pesuainesahtel kergelt paakil.
- Sulgege veekraan.

### Vee väljalaskmine pärast tsükli lõppu

Kui olete valinud programmi või valiku, mille lõpus jääb viimane loputusvesi paaki, programm on lõppenud, kuid:

- Ajaalal kuvatakse  ja ekraanile ilmub lukustatud ukse tähis .
  - Start/Paus  nupu indikaator hakkab vilkuma.
  - Trummel pöörleb regulaarsete vahedega, et takistada pesu kortsumist.
  - Uks jääb lukku.
  - Ukse avamiseks tuleb vesi väljutada:
- Vajadusel puudutage tsentrifuugimise  nuppu, et vähendada seadme poolt soovitatud pöörlemiskiirust.
  - Vajutage Start/Paus  nuppu: seade tühjeneb veest ja hakkab tsentrifuugima.



Funktsioonide indikaator  või  kustub.

-  Kui olete valinud  ja pöörlemiskiirust ei ole muudetud, siis Start/Paus nupu  vajutamisel teostab seade ainult veest tühendamise.
- Kui programm on lõppenud ja ukse lukku indikaator  kustub, saate ukse avada.

- Seadme väljalülitamiseks vajutage mõne sekundi jooksul Sisse/Välja  nuppu.
- Sulgege veekraan.

### Ooterežiimi funktsioon

Ooterežiimi funktsioon lülitab seadme automaatselt välja, et vähendada energiatarbimist, kui:

- Te pole seadet 5 minutit kasutanud, kui üksi programm ei tööta.  
Vajutage sisse/välja-nuppu , et seade käivitada.
- Pärast 5 minuti möödumist pesuprogrammi lõpust.  
Vajutage sisse/välja-nuppu , et seade käivitada.  
Ekraanil kuvatakse viimatisse pesuprogrammi lõppu.  
Keerake programminuppu uue tsükli valimiseks.

Kui valikunupp on keeratud lähtestusasendisse , lülitub seade automaatselt 30 sekundi pärast välja.

-  Kui olete valinud programmi või valiku, mille lõppedes jääb vesi trumliisse, siis ooterežiimi funktsioon seadet **välja ei lülita**, et teil oleks meeles vesi seadmest välja lasta.



## Igapäevane kasutamine – pesemine ja kuivatamine

 **HOIATUS!** Vt ohutust käsitlevaid peatükke.

 See seade on automaatne pesumasin-kuivati.

### Täielik pesu- ja kuivatamisprogramm





Mõne pesuprogrammi puhul võite täieliku pesu- ja kuivatamisprogrammi käivitamiseks

kombineerida pesurežiimi  ja kuivatamisrežiimi .





Toimige järgmiselt:

- Seadme sisselülitamiseks vajutage Sees/väljas-nuppu  mõni sekund.
- Lisage pesu ühe eseme kaupa.
- Lisage pesuaine ja lisaained vastavatesse sahtlitesse.
- Keerake programminupp pesuprogrammi kohale. Seade läheb



tagasi ainult pesemise vaikerežiimi ja nupu  indikaator on sees. Ekraanil kuvatakse vaikimisi määratud temperatuur ja pöörded. Vajadusel muutke neid vastavalt oma pesu tüübile.

- Valige sobivad valikud, kui need on saadaval.
- Kuivatust funktsiooni aktiveerimiseks vajutage üks kord režiiminuppu  . Mõlemad indikaatorid  ja  on sees. Ekraanile ilmub indikaator .

### Pesemine ja kuivatamine – automaattasemed

- Koputage järjest nuppu Automaatkuivatus , kuni ekraanil kuvatakse soovitud kuivusaste. Nupu kohal olevad indikaatorid põlevad järgmiselt:
  -  **Triikimiskuiiv:** puuvillased esemed;
  -  **Kapikuiiv:** puuvillased ja tehiskiust esemed;
  -  **Ekstrakuiiv:** puuvillased esemed.



**Ekraanil kuvatav ajaväärtus on pesu- ja kuivatustsükli kestus, mida arvutatakse vaikimisi määratud pesukoguse järgi.**

-  Heade kuivatustulemuste saamiseks väiksema energiatarbimise ja lühema ajaga ei lase masin teil pestavate ja kuivatavate esemete jaoks valida liiga väikest pöörlemiskiirust.
- Programmi käivitamiseks puudutage nuppu Start/paus . Algab AutoAdjust kalkuleerimine.

Ekraanile ilmub lukustatud ukse indikaator .

Ekraanil kuvatakse ka järelejäänud programmiaeg.

### Pesemine ja ajastatud kuivatamine

- Koputage järjest nuppu Ajastatud kuivatamine , et valida soovitud väärtus (vt tabel "Ajastatud kuivatus" jaotises "Programmide"). Kuivusastme indikaator  kustub ja indikaator  süttib.





Iga kord, kui te seda nuppu koputate, pikeneb aeg 5 minuti võrra. Ekraanil on valitud aja uus väärtus.

- Programmi käivitamiseks puudutage nuppu Start/paus . Algab AutoAdjust kalkuleerimine.

Ekraanile ilmub lukustatud ukse indikaator .

Ekraanil kuvatakse ka järelejäänud programmiaeg.

### Kuivatusprogrammi lõpus

- peatub seade automaatselt.
- Kõlavad helisignaalid (kui need on aktiveeritud).
- Ekraanil kuvatakse .
- Nupu Start/paus  indikaator kustub. Lukustatud ukse indikaator  kustub ja uks avaneb.
- Seadme väljalülitamiseks vajutage mõne sekundi jooksul Sees/väljas nuppu .

 Mõni minut pärast programmi lõppu lülitab energiasäästu funktsioon seadme automaatselt välja.

- Eemaldage pesu seadmest.
- Veenduge, et trummel on tühi.



 Pärast kuivatustsükli puhastage trumli, tihendit ja ukse sisemust niiske lapiga.

## Igapäevane kasutamine – ainult kuivatamine

 **HOIATUS!** Vt ohutust käsitlevaid peatükke.





 See seade on automaatne pesumasin-kuivati.

### Ettevalmistamine kuivatamiseks

1. Seadme sisselülitamiseks vajutage Sees/ väljas vajutage paar sekundit paar sekundit nuppu .
2. Lisage pesu ühekaupa.
3. Keerake programminupp programmile, mis sobib esemete kuivatamiseks. Vaikimisi kasutab seade ainult pesemise režiimi ja nupp Pesurežiim on sees.
4. Vajutage Režiim nuppu kaks korda, et käivitada ainult kuivatus. Indikaator Kuivatusrežiim  põleb ja nupu Pesurežiim indikaator  lülitub välja.

 Kui kuivatate suurt pesukogust, siis veenduge, et pesu pole kokku rullunud ega trumlis ebaühtlaselt paigutatud.

### Kuivatus – Automaatsed tasemed

1. Koputage järjest nuppu Automaatkuivatus , kuni ekraanil kuvatakse soovitud kuivusaste. Nupu kohal olevad indikaatorid põlevad järgmiselt:
  - a.  **Triikimisikuv:** puuvillased esemed;
  - b.  **Kapikuv:** puuvillased ja tehiskiust esemed;
  - c.  **Ekstrakuv:** puuvillased esemed.



### Ekraan näitab kuivatusprogrammi kestust.

2. Programmi käivitamiseks puudutage nuppu Start/paus .

Ekraanile ilmub lukustatud ukse indikaator .

Ekraanil kuvatakse ka järelejäänud programmi aeg.

### Ajastatud kuivatus

1. Koputage järjest nuppu Ajastatud kuivatamine , et valida soovitud väärtus (vt tabel "Ajastatud kuivatus" jaotises "Programmide"). Kuivusastme indikaator  kustub ja indikaator  süttib.





Iga kord, kui te seda nuppu koputate, pikeneb aeg 5 minuti võrra. Ekraanil on valitud aja uus väärtus.

2. Puudutage Start/paus , et programm käivitada.

Ekraanile ilmub lukustatud ukse indikaator .

Ekraanil kuvatakse ka järelejäänud programmi aeg.

### Kuivatusprogrammi lõpus

- peatub seade automaatselt.
  - Kõlavad helisignaaleid (kui need on aktiveeritud).
  - Ekraanil kuvatakse .
  - Nupu Start/paus  indikaator kustub. Lukustatud ukse indikaator  kustub ja uks avaneb.
  - Seadme väljalülitamiseks vajutage mõne sekundi jooksul Sees/väljas nuppu .
-  Mõni minut pärast programmi lõppu lülitab energiasäästu funktsioon seadme automaatselt välja.

1. Eemaldage pesu seadmest.
2. Veenduge, et trummel on tühi.

 Pärast kuivatustsükli puhastage trumlit, tihendit ja ukse sisemust niiske lapiga.

## Ebemed riidel

Pesu- ja/või kuivatustsükli ajal võivad teatud tüüpi kangad (kohevad-karvased, villased, topilised) eraldada ebemeid.



Eraldunud ebemed võivad järgmises tsüklis riiete külge kinnituda.

See toob kaasa rohkem ebamugavusi tehniliste kangaste puhul.

Et vältida ebemete eraldumist pesule:

- Ärge peske tumedaid riideid pärast heledate esemete (froteerätikud, villased esemed, pused) pesemist ja kuivatamist ja vastupidi.
- Pärast selliste riiete esimest pesemist tuleks neil lasta õhu käes kuivada.
- Puhastage tühjendusfilter.
- Pärast kuivatustsükli puhastage tühi trummel, tihend ja uks niiske lapiga.

### Ebemete eemaldamiseks trumli sisemusest seadke eriprogramm:

- Tühjendage trummel.
- Puhastage trummel, tihend ja uks niiske lapiga.
- Ebeme-eemalduse aktiveerimiseks valige korraga Machine clean -programm ja Kuivatusrežiim -režiim.
- Puudutage nuppu Start/paus , et käivitada programm.

 Kui kasutate masinat tihti, kasutage puhastusprogrammi regulaarselt.

## Vihjeid ja näpunäiteid

 **HOIATUS!** Vt ohutust käsitlevaid peatükke.

### Pesu kogus

- Sorteerige pesu järgmiselt: valge, värviline, sünteetiline, õrn pesu ja villane pesu.
- Järgige pesemisjuhiseid, mis on riiete hooldussiltidel.
- Ärge peske korruga valgeid ja värvilisi esemeid.
- Mõned värvilised esemed võivad esmasel pesul oma värvi kaotada. Soovitame esimestel kordadel neid esemeid pesta eraldi.
- Nõopige kinni padjapüürid, sulgege lukud, haagid ja trukid. Pange kinni rihmad.
- Keerake pahupidi mitmekihilised riided, villased ja trükimustrilised riided.
- Töödelge tugevamaid plekke.
- Peske tugevaid plekke ettenähtud pesuainega.

- Olge kardinatega ettevaatlik. Eemaldage kardinatel klambrid või asetage need pesukotti või padjapüüri.
- Ärge peske masinas palistusteta või õblemata servadega rõivaid.
- Peske väikesi esemeid (tugikaartega rinnahoidjaid, vöösid, sukkpükse) pesukotis.
- Ärge peske masinas pika karvaga karusnahkseid esemeid või mittekvaliteetseid esemeid, mis võivad rohkesti karvu ja ebemeid tekitada ning äravoolusüsteemi ummistada, nii et olete sunnitud teenindusse pöörduma.

### Raskestieemaldatavad plekid

Mõnele plekile ei piisa ainult veest ja pesuainest.

Soovitame neid plekke töödelda enne esemete masinasse panemist.

Saadaval on spetsiaalsed plekieemaldajad. Kasutage plekieemaldajat, mis vastab pleki tüübile ja kangale.

Ärge puhustage plekieemaldit riitele seadme läheduses, sest see võib masina plastist osi kahjustada.



## Pesuaine tüüp ja kogus

Lisaks headele pesutulemustele aitab õigesti valitud pesuaine ja õige kogus vältida ka keskkonna saastamist:

- Kasutage ainult pesumasinate jaoks valmistatud pesuaineid ja muid lisandeid. Kõigepealt järgige neid üldisi reegleid:
  - pesupulbrid kõigile kangatüüpidele, välja arvatud õrn pesu. Valge pesu puhul tuleks eelistada pleegitusainet sisaldavat pulbrit ja desinfitseerivaid,
  - vedelad pesuained, soovitatavalt madalal temperatuuril pestavate (60 °C maks.) kõigi kangatüüpide või spetsiaalselt villaste esemete jaoks.
- Pesuaine valik ja kogus sõltub: riiete tüübist (õrn pesu, villased, puuvillased vm), värvist, pesu kogusest, määrdumisastmest, vee temperatuurist ja kareduse astmest.
- Järgige alati pesuaine või lisaainete valmistajate pakenditel olevaid juhiseid, ärge suurendage maksimaalset soovitatud pesuainekogust (**MAX**).
- Ärge segage erinevaid pesuaineid.
- Kasutage vähem pesuainet, kui:
  - pesete väikest kogust,
  - pesu on kergelt määrdunud,
  - pesemise käigus tekib liiga palju vahtu.
- Pesuainetablettide või pesupähklike kasutamisel asetage need alati otse trumliisse, mitte pesuainejaoturisse.

**Liiga väike kogus pesuainet võib põhjustada:**

- ebarahuldavaid pesutulemusi,
- pesu võib muutuda hallikaks,
- pesu jääb rasvaseks,
- seadmes tekib hallitus.

**Liiga suur kogus pesuainet võib põhjustada:**

- liigset vahtu,
- halvemaid pesutulemusi,
- ebapiisavat loputamist,
- suuremat koormust keskkonnale.

## Ökoloogilised näpunäited

Vee ja energia säästmiseks ning keskkonna kaitsmiseks on soovitatav järgida alltoodud soovitusi:

- Tavaliselt määrdunud pesu** võib pesta **ilma eelpesuta**, et kokku hoida pesuainet, vett ja aega (samuti säästab see loodust!).
- Kui täidate pesumasina **iga programmi jaoks ette nähtud maksimaalse pesukogusega, aitab see vähendada vee- ja energiakulu.**
- Asjakohase eeltötlusega saab eemaldada plekid ja mööduka mustuse; seejärel saab pesu pesta madalamal temperatuuril.
- Õiges koguses pesuaine kasutamiseks vaadake pesuainetootja antud soovitusi ja tehke selgeks, milline on teie piirkonna vee karedus. Vt jaotist "Vee karedus".
- Seadke **maksimaalne võimalik pöörlemiskiirus** valitud programmi jaoks, et säästa energiat kuivatamistsükklis!

## Vee kareduse tase

Vee karedust liigitatakse n-ö kareduse kraadideks. Teavet oma piirkonna vee kareduse kohta saate oma vee-ettevõttelt või kohalikust omavalitsusest.

Omadus	Vee kareduse tase	
	Saksa kraadid (dH)	Prantsuse kraadid (T.H.)

Pehme	0-7	0-15
Keskmine	8-14	16-25
Kare	15-21	26-37
Väga kare	> 21	> 37

- i** Kui vee kareduse tase on keskmine kuni kõrge, tuleks kasutada veepehmedajat. Järgige tootjapoolseid juhiseid. Pesuainekogust saab alati muuta (vähendada) vastavalt vee kareduse tasemele.

### Kuivatustsükli ettevalmistamine

- Keerake veekraan lahti.
- Kontrollige, kas tühendusvoolik on õigesti ühendatud. Täiendavat teavet vt paigalduspeatükist.
- Kuivatusprogrammide maksimaalseid pesukoguseid vt kuivatusprogrammide tabelist.





### Millised esemed ei sobi kuivatamiseks

#### Ärge kuivatage järgnevat liiki pesu:

- Tehiskiust kardinad.
- Metallosadega riideesemed.
- Nailonsukad.
- Vatitekid.
- Voodikatted.
- Suletekid.
- Tuulepluusid.
- Magamiskotid.
- Kangad, millel on juukselaki-, küünelakieemaldi- vms jäätmeid.
- Vahtkummiga või sellele sarnase materjaliga riideesemed.

### Rõivaetiketid

Pesu kuivatades järgige juhiseid tootjate etikettidel:

-  = rõivaeset võib trumlis kuivatada
-  = kuivatustsüklil toimub kõrge temperatuuril
-  = kuivatustsüklil toimub alandatud temperatuuril
-  = rõivaeset ei tohi trumlis kuivatada

### Kuivatustsükli kestus

Kuivatusaeg sõltub järgnevatest asjaoludest:

- viimase tsentrifuugimise kiirusest;
- kuivusastmest;
- pesuliigist;
- pesu kaalust.

### Täiendav kuivatamine

Kui kuivatusprogrammi lõppedes on pesu endiselt niiske, siis valige uuesti lühike kuivatustsüklil.



**HOIATUS! Kortsumise ja kokkutõmbumise vältimiseks hoiduge pesu ülekuivatamisest.**

### Üldisi nõuandeid

**Keskmi** kuivatusaegu vt tabelist "Kuivatusprogrammid".

Kogemused aitavad teil oma pesu paremini kuivatada. Jätke meelde eelmised kuivatustsüklite kestused.

Staatilise elektri vältimiseks kuivatustsükli lõpus:

1. Kasutage pesutsükli ajal kanga pehmedajat.
2. Kasutage just trummelkuivatitele mõeldud kangapehmedajat.

Kuivatusprogrammi lõppedes tuleb pesu masinast kohe välja võtta.

## Puhastus ja hooldus

**⚠ HOIATUS!** Vt ohutust käsitlevaid peatükke.

### Regulaarne puhastamine

#### Regulaarne puhastamine aitab teie seadme eluiga pikendada.

Pärast tsüklit hoidke ust ja pesuainejaoturit kergelt avatuna, et tekitada õhuringlus ja eemaldada seadmes olev niiskus: nii väldite hallituse ja halva lõhna tekkimist.

Kui seadet ei kasutata pikema aja jooksul: sulgege veekraan ja eemaldage seade vooluvõrgust.

Regulaarse puhastamise näitlik kava:

Katlakivieemaldus	Kaks korda aastas
Hoolduspesu	Üks kord kuus
Uksetihendi puhastamine	Iga kahe kuu tagant
Trumli puhastamine	Iga kahe kuu tagant
Trumli olevate ebemetete eemaldamine	Kaks korda kuus <sup>1)</sup>
Pesuainejaoturi puhastamine	Iga kahe kuu tagant
Tühjenduspumpha filtripuhastamine	Kaks korda aastas
Sissevõtuvooliku ja klapi filtripuhastamine	Kaks korda aastas

*1) Vt jaotist "Riietel olevad ebemed".*

Järgnevalt kirjeldatakse kõigi osade puhastamist.

### Lahtiste objektide eemaldamine

**i** Vaadake, et taskud oleksid tühjad ja kõik lahtised detailid oleks enne tsükli käivitamist kinnitatud. Vt jaotist "Pesukogus" peatükis "Nõuandeid ja näpunäiteid".

Eemaldage kõik lahtised detailid (pandlad, nõõbid, mündid), mis võivad sattuda uksetihendi vahele, filtrisse ja trumliisse. Vt jaotisi "Kahesoonealine uksetihend", "Trumli puhastamine", "Tühjenduspumpha puhastamine" ja "Sissevõtuvooliku ja klapi filtripuhastamine". Vajadusel pöörduge volitatud hoolduskeskuse.

### Välispinna puhastamine

Puhastage seadet ainult neutraalse pesuaine ja sooja veega. Kuivatage täielikult kõik pinnad. Ärge kasutage küüritamisvõime ega kraapivat materjali.

**⚠ ETTEVAATUST!** Ärge kasutage alkoholi, lahusteid ega keemilisi aineid.

**⚠ ETTEVAATUST!** Ärge puhastage metallpindu kloori sisaldavate ainetega.

### Katlakivi eemaldamine

**i** Kui vee karedus teie piirkonnas on kõrge või keskmine, soovime kasutada pesumasinas veepehmemidit.

Kontrollige trumlit regulaarselt, et avastada katlakivi olemasolu.

Tavalised pesuvahendid sisaldavad küll pehmemidivahendeid, kuid aeg-ajalt on siiski soovitatav läbi viia ilma pesuta pesutsükkel koos katlakivieemaldiga.

**i** Järgige alati toodete valmistajate pakenditel olevaid juhiseid.

### Hoolduspesu

Pidev madala temperatuuriga programmide kasutamine võib põhjustada pesupulbriääkide ja ebemetete kogunemist ning bakterite tekkimist trumli või paagis. Tagajärjeks võib olla ebameeldiv lõhn ja hallitus. Jääkide kõrvaldamiseks ja seadme

sisemuse puhastamiseks teostage regulaarselt hoolduspesu (vähemalt kord kuus):

 Vt jaotist Trumli puhastamine.

## Uksetihend

Kontrollige regulaarselt uksetihendit ja eemaldage kõik objektid siseosalt.

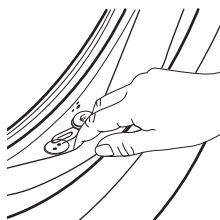

## Trumli puhastamine

Kontrollige regulaarselt trumlit, et vältida soovimatute setete kogunemist.

Trumlisse kogunev rooste võib tekkida riietel olevatelt metalldetailidelt või ka kraanivees sisalduvast rauast

Puhastage trumlit spetsiaalselt roostevabale terasele mõeldud tootega.

 Järgige alati toodete valmistajate pakenditel olevaid juhiseid. Ärge puhastage trumlist happeliste katlakivieemaldus- või raua või kloori sisaldavate vahenditega või traatšvammiga.

Põhjalikuks puhastamiseks:

1. Eemaldage trumlist kõik esemed.
2. Käivitage programm Machine Clean . Lisateavet leiate pesuprogrammide tabelist.
3. Võimalike jääkide väljaloputamiseks lisage trumlisse väike kogus pesupulbrit.

## Pesuainesahkli ja sahtli õõnsuse puhastamine

Pesuainesahklit ja sahtli õõnsust tuleb regulaarselt puhastada, et eemaldada kuivanud pesuaine- või kangapehmenaja jäägid ja/või hoida ära hallituse tekkimist. Toimige järgmiselt:

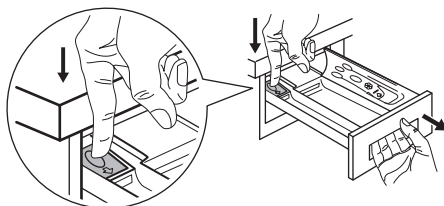

Sahkli eemaldamiseks vajutage hooba allapoole ja tõmmake sahtel välja.

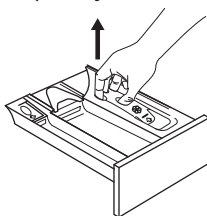

Puhastamise hõlbustamiseks eemaldage ka lisaainelahtri ülaosa.

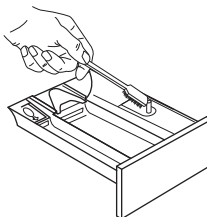

Eemaldage kõva harjaga kõik pesupulbri jäägid.

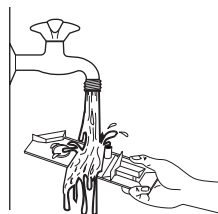

Loputage kõiki jaoturi sahtli osasid kraani all, et eemaldada kõik kogunenud pulbrijäägid.





Puhastage sama harjaga õrnar, hoolitsedes, et nii üla- kui alaosa saavad hästi puhtaks.

Pärast pesuainejaoturi ja sahtli õõnsuse puhastamist pange sahtel kohale tagasi ja käivitage ilma pesuta loputusprogramm, et eemaldada trumlist kõik võimalikud jäägid.

### Tühjenduspumba puhastamine

**⚠ HOIATUS!** Ühendage toitepistik pistikupesast lahti;

**i** Kontrollige regulaarselt tühjenduspumba filtrit ning veenduge selle puhtuses.

Puhastage tühjenduspumpa, kui:

- Seade ei tühjene veest.
- Trummel ei pöörle.
- Seade teeb imelikku müra tühjenduspumba tööstatuse tõttu.
- Ekraanil kuvatakse veakood **E20**.

**⚠ HOIATUS!**

- Ärge eemaldage filtrit, kui seade töötab.
- Ärge puhastage tühjenduspumpa, kui vesi seadmes on kuum. Oodake, kuni vesi jahtub.

### Pumba puhastamiseks:

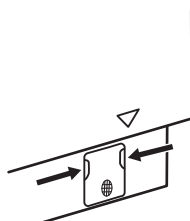

1. Avage pumba kate.

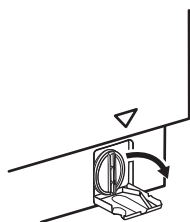

2. Asetage tühjenduspumba ava ette sobiv anum, kuhu saaks valguda väljavoolav vesi. Filtri eemaldamisel hoidke vee ärakuivatamiseks alati käepärast mõni lapp.

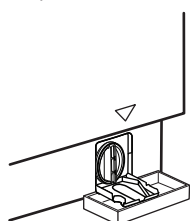

3. Avamiseks keerake filtrit 180 kraadi vastupäeva, kuid ärge välja võtke. Laske veel välja valguda.

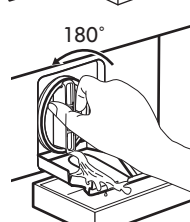

4. Kui anum saab täis, keerake filter tagasi ja kallake anum tühjaks.  
5. Korrake samme 3 ja 4, kuni vett enam välja ei valgu.

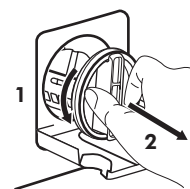

6. Keerake filtrit vastupäeva, et see eemaldada.

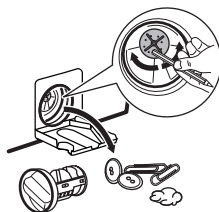

**7. Vajadusel eemaldage filtri õnarusest sinna kogunenud ebemed ja muu praht. Veenduge, et pumba tiivik pöörleb. Kui see ei pöörle, pöörduge teeninduskeskusse.**



**8. Peske filtrit voolava vee all.**

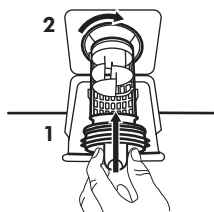

**9. Asetage filter tagasi oma kohale seda päripäeva keerates. Lekete vältimiseks keerake filter korralikult kinni.**

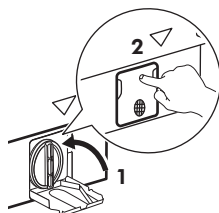

**10. Avage pumba kate.**

Kui te sooritate avariitühjenduse, peate tühjendussüsteemi uuesti aktiveerima:

1. Pange 2 liitrit vett pesuaine jaoturi põhipesu lahtrisse.
2. Käivitage programm vee tühjendamiseks.

### Sissevõtufiltri ja klapifiltri puhastamine

Kui seade täitub veega liiga kaua või ei võta vett üldse sisse, vilgub käivitusindikaator punaselt. Kontrollige, ega sissevõtu- ega

klapifilter pole blokeeritud (lisateavet vt jaotisest "Veatsing").

Toimige järgmiselt:

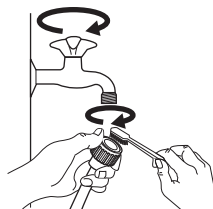

- Keerake veekraan kinni.
- Keerake voolik kraani küljest lahti.
- Puhastage voolikus olev filter kõva harjaga.
- Keerake sissevõtuvoolik tugevasti tagasi kraani külge.

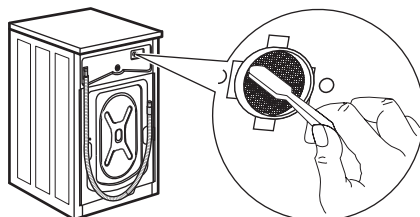

- Keerake voolik seadme küljest lahti. Hoidke lapp käepärast, sest põrandale võib valguda vett.
- Puhastage klapis olevat filtrit kõva harjaga või lapiga.

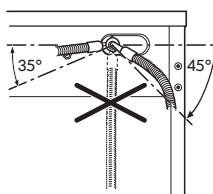

- Kinnitage voolik tagasi seadme külge, keerates seda vasakule või paremale vastavalt paigalduskohale. Lekete vältimiseks paigutage lukustusmutter korrektselt.

- Keerake veekraan lahti.

### Avariitühjendus

Kui seade ei suuda vett välja lasta, teostage sama toiming, mida on kirjeldatud jaotises "Tühjenduspumba puhastamine". Vajadusel puhastage pumba.

Kui te sooritate avariitühjenduse, peate tühjendussüsteemi uuesti aktiveerima:

1. Pange 2 liitrit vett pesuaine jaoturi põhipesu lahtrisse.
2. Käivitage programm vee tühjendamiseks.

### Abinõud külmumise vastu

Kui seade on paigaldatud kohta, kus temperatuur võib langeda 0° C või alla selle, eemaldage allesjäänud vesi sisselaskevoolikust ja tühjenduspuhvast.

1. Ühendage toitepistik pistikupesast lahti.
2. Sulgege veekraan.
3. Asetage sissevõtuvooliku otsad anumasse ja laske veel voolikust välja voolata.

4. Tühjendage tühjenduspuhv. Vt hädaolukorras vee tühjendamise toimingut.
5. Kui tühjenduspuhv on tühi, paigaldage sissevõtuvoolik uuesti.



**HOIATUS!** Enne seadme uuesti kasutamist veenduge, et temperatuur oleks üle 0 °C. Tootja ei vastuta madalatest temperatuuridest tingitud kahjude eest.

## Veaotsing



**HOIATUS!** Vt ohutust käsitlevaid peatükke.

### Sissejuhatus

Seade ei käivitu või seiskub töö käigus.

Püüdke esmalt leida probleemi lahendus (vt tabelit). Kui probleem ei kao, pöörduge hoolduskeskusse.





**HOIATUS!** Eemaldage seade vooluvõrgust enne mis tahes kontrollimise läbiviimist.

### Suurema probleemi puhul kõlab helisignaali ning ekraanil kuvatakse veateade ja nupp

Start/paus  võib pidevalt vilkuda:

- **E40** - Elektrivarustus on kõikuv. Oodake, kuni elektrivarustus on taas püsiv.
- **E91** - Elektrooniliste osade ja seadme vahel puudub ühendus. Lülitage seade välja ja siis uuesti sisse. Programm ei lõppenud õigesti või peatati seadme töö liiga vara. Kui veakood kuvatakse uuesti, pöörduge volitatud hoolduskeskusse.
- **E10** - Seade ei täitu korralikult veega. Pärast hoolikat kontrollimist käivitage seade uuesti, vajutades Start/paus -nuppu; seade proovib tsükli jätkata. Kui probleem püsib, ilmub ekraanile uuesti häirekood.
- **E20** - Seade ei tühjene veest.
- **E40** - Seadme ukse lahti või ei ole korralikult suletud. Kontrollige ust!



Kui seade on liiga täis, võtke trumlist mõned asjad vähemaks ja/või hoidke ust kinni ja puudutage samaaegselt nuppu Start/paus , kuni indikaator  lõpetab vilkumise (vt allpool olevat pilti).

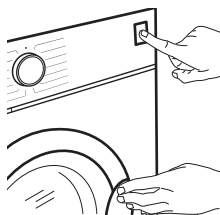

### Võimalikud tõrked

Probleem	Võimalik lahendus
<p>Programm ei käivitu.</p>	<ul style="list-style-type: none"> <li>• Veenduge, et pistik on pistikupesasse ühendatud.</li> <li>• Veenduge, et seadme uks on suletud. <b>E40</b></li> <li>• Veenduge, et kaitsmekapis ei ole kaitse läbi läinud.</li> <li>• Veenduge, et puudutasite Start/paus-nuppu <b>▶  </b>.</li> <li>• Kui olete valinud viitkäivituse, siis tühistage see või oodake pöördloenduse lõppemiseni.</li> <li>• Lülitage lapseluku funktsioon välja, kui see on sees.</li> <li>• Kontrollige valitud programmi nupu asendit.</li> </ul>
<p>Seade ei täitu korralikult veega. <b>E10</b></p>	<ul style="list-style-type: none"> <li>• Veenduge, et veekraan on lahti.</li> <li>• Veenduge, et veevarustuse surve ei ole liiga väike. Selle teabe saamiseks pöörduge kohaliku vee-ettevõtte poole.</li> <li>• Veenduge, et veekraan ei ole ummistunud.</li> <li>• Veenduge, et sisselaskevoolik ei oleks muljutud, kahjustatud ega väänatud.</li> <li>• Veenduge, et vee sisselaskevooliku ühendus oleks õige.</li> <li>• Veenduge, et vee sisselaskevooliku ja klapi filtrid ei ole ummistunud. Vt jaotist "Puhastus ja hooldus".</li> </ul>
<p>Seade täitub veega ning tühjeneb koheselt.</p>	<ul style="list-style-type: none"> <li>• Veenduge, et tühendusvoolik on õiges asendis. Voolik võib asetseada liiga madalal. Vt "Paigaldusjuhis".</li> </ul>
<p>Seade ei tühjene veest. <b>E20</b></p>	<ul style="list-style-type: none"> <li>• Veenduge, et valamü äravool ei ole ummistunud.</li> <li>• Veenduge, et tühendusvoolik ei ole muljutud ega väänatud.</li> <li>• Veenduge, et tühendusfilter ei ole ummistunud. Vajadusel puhastage filtrit. Vt jaotist "Hooldus ja puhastus".</li> <li>• Veenduge, et tühendusvooliku ühendus oleks õige.</li> <li>• Valige tühendusprogramm, kui olete valinud programmi ilma tühendamisfaasita.</li> <li>• Valige tühendusprogramm, kui olete valinud programmi, mille lõpus jääb vesi trumlistse.</li> </ul>

Probleem	Võimalik lahendus
Seade ei tsentrifuugi või kestab pesutsükkel kauem kui tavaliselt.	<ul style="list-style-type: none"> <li>• Valige tsentrifuugimisprogramm.</li> <li>• Veenduge, et tühjendusfilter ei ole ummistunud. Vajadusel puhastage filtrit. Vt jaotist "Hooldus ja puhastus".</li> <li>• Kohendage esemeid trumlis ning käivitage uuesti tsentrifuugimistsükkel. Probleem võib tekkida, kui seade on tasakaalust väljas.</li> </ul>
Põrandal on vett.	<ul style="list-style-type: none"> <li>• Veenduge, et veevoolikute ühendused on tihedad ning et vesi kuskilt ei leki.</li> <li>• Veenduge, et vee sisselaske- ega tühjendusvoolikul ei oleks vigastusi.</li> <li>• Veenduge, et kasutate õiget pesuvahendit ning sobilikku kogust.</li> </ul>
Seadme ust ei saa avada.	<ul style="list-style-type: none"> <li>• Veenduge, et valitud on programm, mille lõpus jääb vesi paaki.</li> <li>• Veenduge, et pesuprogramm on lõppenud.</li> <li>• Kui trumlis on vett, valige tühjendus- või tsentrifuugimisprogramm.</li> <li>• Veenduge, et seade saab elektritoidet.</li> <li>• See probleem võib olla põhjustatud seadme rikkest. Pöörduge volitatud hoolduskeskuse. Kui teil on vaja uks avada, lugege tähelepanelikult osa "Ukse avamine avariolukorras".</li> </ul>
Seade teeb imelikku häält ja vibreerib.	<ul style="list-style-type: none"> <li>• Veenduge, et seade on korralikult tasakaalus. Vt "Paigaldusjuhisis".</li> <li>• Veenduge, et pakend ja/või transpordipoldid on eemaldatud. Vt "Paigaldusjuhisis".</li> <li>• Lisage veel pesu trumlis. Pesukogus võib olla liiga väike. Lisateavet leiate peatükis "Igapäevane kasutamine" olevast jaotisest "Ukse avamine".</li> </ul>
Programmi kestus pikeneb või lüheneb programmi käigus.	<ul style="list-style-type: none"> <li>• AutoAdjust System suudab programmi kestust vastavalt pestava pesu tüübile ja kogusele muuta. Vt peatükis "Igapäevane kasutamine" olevat jaotist " AutoAdjust System pesukoguse tuvastamine".</li> </ul>
Pesutulemused on ebarahuldavad.	<ul style="list-style-type: none"> <li>• Suurendage pesuaine kogust või kasutage teist pesuainet.</li> <li>• Enne pesu pesemist eemaldage spetsiaalsete toodetega tugevamad plekid.</li> <li>• Veenduge, et valisite õige temperatuuri.</li> <li>• Vähendage pesukogust.</li> </ul>
Pesutsükli ajal tekib trumlis liiga palju vahtu.	<ul style="list-style-type: none"> <li>• Vähendage pesuaine kogust.</li> </ul>

Probleem	Võimalik lahendus
Pärast pesutsükli lõppu on pesuainejaoturi sahtlis pesupulbrijäägid.	<ul style="list-style-type: none"> <li>• Veenduge, et klapp oleks õiges asendis (ÜLEVAL pesupulbri jaoks - ALL vedela pesuaine jaoks).</li> <li>• Veenduge, et kasutate pesuainejaoturi sahtlit vastavalt kasutusjuhendis toodud juhistele.</li> </ul>
Seade ei kuivata või ei kuivata korralikult.	<ul style="list-style-type: none"> <li>• Lülitage veekraan sisse.</li> <li>• Veenduge, et tühjendusfilter pole ummistunud.</li> <li>• Vähendage pesukogust.</li> <li>• Kontrollige, kas olete valinud õige tsükli. Vajadusel valige täiendavalt lühike kuivatusaeg.</li> </ul>
Pesul on rohkesti eri värvi ebemeid.	<p>Eelmise pesutsükli käigus pestud esemetelt eraldus teist värvi ebemeid:</p> <ul style="list-style-type: none"> <li>• Kuivatusfaas aitab ebemeid osaliselt eemaldada.</li> <li>• Puhastage riided ebeme-eemaldajaga.</li> </ul> <p>Kui trumliisse on jäänud liiga palju ebemeid, käivitage nende eemaldamiseks spetsiaalne programm (täpsemalt vt jaotist "Ebemed riietel").</p>

## Ukse avamine avariilukorras

Elektrikatkestuse või seadme rikke korral jääb seadme uks lukustatuks. Pesuprogramm jätkub, kui elektrivarustus taastub. Kui uks jääb lukustatuks seadme rikke korral, saab selle avada avariilukorra avamisfunktsiooni abil.

Enne ukse avamist:

- ⚠ ETTEVAATUST! Põletusoht!**  
Veenduge, et vesi ja pesu ei oleks liiga kuumad. Vajadusel laske veel veidi jahtuda.
- ⚠ ETTEVAATUST! Vigastusoht!**  
Veenduge, et trummel ei pöörleks. Vajadusel oodake, kuni trummel lõpetab pöörlemise.
- i** Veenduge, et trumli oleva vee tase ei oleks liiga kõrge. Vajadusel kasutage avariilukorra tühjendust (vt peatüki "Puhastus ja hooldus" jaotist "Tühjendus avariilukorras").

Ukse avamiseks toimige järgmiselt:

1. Seadme väljalülitamiseks vajutage nuppu Sees/väljas ①.
2. Ühendage toitepistik pistikupesast lahti;
3. Tõmmake avariiluku päästikut üks kord allapoole. Tõmmake seda veelkord alla, hoidke kinni ja samal ajal avage seadme uks. Avariipäästik asub järgmisel joonisel näidatud asukohas.

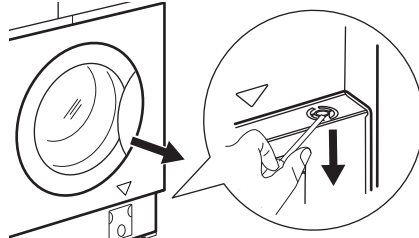

4. Võtke pesu välja ja sulgege siis seadme uks.

## Hooldus

Soovitame kasutada originaalvaruosi. Pärast kontrollimist lülitage seade sisse ja vajutage nuppu , et programm taaskäivitada.

Kui probleem ei lahene, pöörduge volitatud hoolduskeskusse. Vajalikud

teeninduskeskuse andmed leiate andmesildilt. Vt jaotist 'Ülevaatus kontroll-loend'.

## Tarbimisväärtused

### Sissejuhatus

-  Vt [www.theenergylabel.eu](http://www.theenergylabel.eu), et näha täpsemat teavet energiamärgistuse kohta.
-  Seadme energiamärgisel olevalt QR-koodilt leiate veebilingi teabele, mis on seotud selle seadme jõudlusele vastavalt EL EPREL-i andmebaasis kirjeldatule. Hoidke energiamärgis alles koos kasutusjuhendiga ja kõigi muude dokumentidega, mis seadmega kaasnesid. Sama teavet EPREL-is on võimalik leida ka aadressilt <https://eprel.ec.europa.eu>, kasutades mudeli nime ja tootenumbrit, mis on toodud andmesildil. Andmesildi täpse asukoha kohta leiate teavet jaotisest „Toote kirjeldus“.

### Legend

<b>kg</b>	Pesu kogus.	<b>h:mm</b>	lühendamiseks.
<b>kWh</b>	Energiatarve.	<b>°C</b>	Pesu temperatuur.
<b>Liitrid</b>	Veekulu.	<b>p/min</b>	Tsentrifuugimiskiirus.
<b>%</b>	Jääkniiskus tsükli lõpus. Mida suurem tsentrifuugimiskiirus, seda suurem on müratase ja seda madalam jääkniiskus pesutsükli lõppedes.		

-  Väärtused ja programmi kestus võivad erineda olenevalt tingimustest (nt toatemperatuur, veetemperatuur ja -surve, pesu kogus ja tüüp, toitepinge) ja ka sellest, kas olete programmi vaikeseadeid muutnud.

### Vastavalt komisjoni määrusele EL 2019/2023

Ainult pesemine

<b>Eco 40-60 programm</b>	<b>kg</b>	<b>kWh</b>	<b>Liitrid</b>	<b>h:mm</b>	<b>%</b>	<b>°C</b>	<b>p/min<sup>1)</sup></b>
Täiskogus	8	1.085	60	3:30	50	46	1551

Eco 40-60 programm	kg	kWh	Liitrid	h:mm	%	°C	p/min <sup>1)</sup>
Pool kogust	4	0.675	45	2:40	50	40	1551
Veerand kogust	2	0.375	35	2:40	54	33	1551

1) Maksimaalne tsentrifuugimiskiirus.

Pesu- ja kuivatustsükkel

Eco 40-60-programm ja kapikuiv kuivatustase	kg	kWh	Liitrid	h:mm	%	°C	p/min <sup>1)</sup>
Täiskogus	4	3.215	68	6:15	0	41	1551
Pool kogust	2	1.825	48	4:35	0	37	1551

1) Maksimaalne tsentrifuugimiskiirus.

Võimsustarve eri režiimides

Väljas (W)	Ooterežiim (W)	Viitkäivitus (W)
0.30	0.30	4.00
Maksimaalne aeg olekuni väljas/ooterežiim on 15 minutit.		

## Tavaprogrammid – ainult pesemine



Tegemist on ainult kaudsete väärtustega.

Programm	kg	kWh	Liitrid	h:mm	%	°C	p/min <sup>1)</sup>
Cottons <sup>2)</sup> 90 °C	8	1.75	85	3:45	44	85	1600
Cottons 60 °C	8	0.75	80	3:30	44	55	1600
Cottons <sup>3)</sup> 20 °C	8	0.25	80	2:50	44	20	1600
Synthetics 40 °C	3	0.65	75	2:20	35	40	1200
Delicates <sup>4)</sup> 30 °C	2	0.30	50	0:50	35	30	1200



Programm	kg	kWh	Liitrid	h:mm	%	°C	p/min <sup>1)</sup>
Wool 30 °C	1.5	0.25	60	1:05	30	30	1200

1) Tsentrifuugimiskiirust tähistav indikaator.

2) Sobib tugevasti määratud esemete pesemiseks.

3) Sobib kergelt määratud puuvillaste esemete pesemiseks.

4) Kasutata ka kiirpesutsükli kergelt määratud esemetele.

## Tavaprogrammid – pesemine ja kuivatamine

 Tegemist on ainult kaudsete väärtustega.
--

Programm	kg	kWh	Liitrid	h:mm	%	°C	p/min <sup>1)</sup>
Synthetics 40 °C	3	2.00	75	4:00	1	40	1200

1) Tsentrifuugimiskiirust tähistav indikaator.

## Jäätmekäitlus

Sümboliga  tähistatud materjalid võib ringlusse suunata. Selleks viige pakendid vastavatesse konteineritesse. Aidake hoida keskkonda ja inimeste tervist ja suunake elektri- ja elektroonilised jäätmed ringlusse.

Ärge visake sümboliga  tähistatud

seadmeid muude majapidamisjätmete hulka. Viige seade kohaliku ringluspunkti või pöörduge abi saamiseks kohaliku omavalitsusse.

## IKEA GARANTII

### Kui kaua IKEA garantii kehtib?

Garantii kehtib 5 aastat alates kuupäevast, mil oma IKEA seadme ostsite. Ostutõendina nõutakse originaalostutõeki olemasolu. Kui garantii raames teostatakse teenustöid, ei pikenda see seadme kehtivat garantiiperioodi.

### Kes teostab teenustöid?

IKEA teenusepakkuja pakub teenustöid oma teeninduspunktide või volitatud teeninduspartnerite võrgustiku kaudu.

### Mida garantii hõlmab?

Garantii hõlmab selliseid seadme vigu, mis on tekkinud valmistusvigade või materjalivigade tõttu alates IKEA-st ostmise kuupäevast. Käesolev garantii kehtib ainult kodse kasutuse puhul. Erandid on välja toodud jaotises "Mida käesolev garantii ei hõlma?" Garantiiperioodi jooksul kaetakse

vigade kõrvaldamisega seotud kulud, nt parandustööd, osade vahetamine ning töö- ja transpordikulud juhul, kui seade on parandustöödeks kättesaadav ilma spetsiaalsete kulutusteta. Sellisel juhul kehtivad EL-i suunised (nr 99/44/EÜ) ja vastavad kohalikud eeskirjad. Asendatud osade omanikuks on IKEA.

### **Mida teeb IKEA probleemi kõrvaldamiseks?**

IKEA määratud teenusepakkuja vaatab seadme üle ja otsustab ainuisikuliselt, kas see on käesoleva garantii hõlmatud. Kui garantii kehtib, otsustab IKEA teenusepakkuja või tema volitatud teeninduspartner seejärel oma parima äranägemise kohaselt seadme kas parandada või samaväärse tootega asendada.

### **Mida käesolev garantii ei hõlma?**

- Tavalist kulumist.
- Tahtlikust tegevusest või hooletusest põhjustatud kahjusid, kasutusjuhiste eiramisest tulenevaid kahjusid, vale paigaldamise või elektriringe kasutamisest tulenevaid kahjusid, keemiliste või elektrokeemiliste reaktsioonide tõttu tekkinud kahjusid, rooste-, korrosiooni- või veekahjusid, sealhulgas, kuid mitte ainult, vee liigsest lubjasisaldusest tulenevaid kahjusid ega ebaharilikest keskkonnatingimustest tulenevaid kahjusid.
- Vahetatavaid tarvikuid nagu patareid ja lambid.
- Mittefunktsionaalseid ja dekoratiivseid muutusi, mis ei mõjuta seadme tavapärasest kasutamist, näiteks kriimustusi või võimalikke värvimuutusi.
- Kahjusid, mida on põhjustanud seadmesse sattunud võõrkehade või ained filtrite, tühjendussüsteemide või pesuainelahtrite puhastamisel või ummistuste kõrvaldamisel.
- Järgmiste osade kahjusid: keraamiline klaas, tarvikud, lauanõude ja söögiriistade korvid, tugijalad ja tühjendustorud, tihendid, lambid ja lampide katted, ekraanid, nupud, kaitsekatted ja nende

osad. Välja arvatud juhul, kui tõendatakse selliste kahjude tulenevate toote vigadest.

- Kui tehnik ei tuvasta tehtud ülevaatusel tulemusel vea olemasolu.
- Kui parandustööd on teostanud muud kui meie poolt ette nähtud teenusepakkuja ja/või volitamata lepingupartnerid või kui kasutatud on mitte-originaalvaruosi.
- Kui teostada tuleb parandustööd, mis on vajalikud vale või mitte ette nähtud viisil paigalduse tõttu.
- Kui seadet kasutatakse mitte koduses majapidamises, vaid ärilisel eesmärgil.
- Transpordikahjud. Kui klient transpordib toote ise oma koju või muule aadressile, ei vastuta IKEA mingite transportimisel tekkida võivate kahjude eest. Juhul, kui toote transpordib kliendi aadressile IKEA, siis katab transportimisel tootele tekkida võivad kahjud käesolev garantii.
- IKEA seadme esmase paigaldamisega seotud kulud. Kui IKEA teenusepakkuja või tema volitatud teeninduspartner parandab või asendab toote vastavalt käesoleva garantii tingimustele, paigaldab teenusepakkuja või tema volitatud teeninduspartner parandatud seadme või ka asendusseadme vajadusel ise.

See piirang ei kehti juhul, kui pole tegu rikkega, vaid kui kvalifitseeritud tehnik kasutab meie originaalvaruosi, et viia seade vastavusse mõnes teises EL-i riigis kehtivate tehnilise ohutuse nõuetega.

### **Kohalike seaduste rakendamine**

IKEA garantii annab Teile kindlad seaduslikud õigused, mis on kohalike nõuete suhtes ülimuslikud. Need tingimused ei piira siiski mingil moel kohalikus seadusandluses kirjeldatud tarbijaõigusi.

### **Kehtivuspiirkond**

Kui olete seadme ostnud ühest EL-i riigist ja viite selle teise EL-i riiki, tagatakse teenused teile selles riigis tavapäraste garantiitingimuste raamistikus. Kohustus teostada garantii raamistikus pakutavaid teenustööd kehtib vaid juhul, kui seade on

paigaldatud ja vastavuses järgmiste nõuetega:

- tehniliste näitajatega, mis kehtivad garantiinõude esitamise riigis;
- kokkupanemisjuhiste ja kasutusjuhendis oleva ohutusinfoga.

### **IKEA seadmete müügijärgne teenindus:**

Võtke kindlasti ühendust IKEA müügijärgse teenindusega:

1. kui soovite esitada käesoleva garantii alla kuuluva nõude;
2. kui soovite täpsemat teavet IKEA seadme paigaldamise kohta spetsiaalsesse IKEA köögimööblisse. Teenindus ei anna teavet järgmistes küsimustes:
  - IKEA köökide paigaldamise kohta üldiselt;
  - elektriühenduste kohta (kui seadme juurde ei kuulu pistik ja kaabel), vee- ja gaasiühenduste kohta, sest need tööd tuleb tellida vastava volitusega hooldustehnikult.
3. kui soovite täpsemat teavet IKEA seadme kasutusjuhendi ja tehniliste andmete kohta.

Et saaksime teid parimal moel aidata, lugege enne meie poole pöördumist tähelepanelikult käesolevas brošüüris olevaid kokkupanemisjuhiseid ja/või kasutusjuhendit.

### **Kuidas meid leida**



Täieliku loendi IKEA kontaktide ja vastavate kohalike telefoninumbritega leiате selle juhendi viimaselt leheküljelt.

**i** Et saaksime teid kiiremini teenindada, soovitame kasutada selle kasutusjuhendi lõpus olevaid telefoninumbreid. Kasutage alati neid loendis olevaid telefoninumbreid, mis on ära toodud teid huvitava seadme juures. Enne meie helistamist hoidke käepärast oma seadmele vastav IKEA tootenumber (8-kohaline kood), samuti seadme seerianumber (8-kohaline kood seadme andmesildil).

**i** **HOIDKE OSTUTŠEKK ALLES!** See on teie ostutõend ning see tuleb esitada garantii taotlemisel. Pidage meeles, et ostutšekk sisaldab ka andmeid teie poolt ostetud IKEA seadme tootenime ja -numbri kohta (8-kohaline kood).

### **Kas vajate täiendavat abi?**

Kui teil on küsimusi, mis ei ole seotud teie seadmete müügijärgse teenindusega, siis pöörduge lähima IKEA kõnekeskuse poole. Enne helistamist soovitame siiski tähelepanelikult lugeda seadmega kaasas olevaid dokumente.

## Saturs

Drošības informācija	188	Izmantošana ikdienā - tikai žāvēšana	216
Drošības norādījumi	191	Apģērbu pūkas	217
Izstrādājuma apraksts	194	Padomi un ieteikumi	218
Tehniskie dati	195	Kopšana un tīrīšana	220
Pārbaudes kontrollapa	196	Problēmrisināšana	225
Pirmā lietošanas reize	197	Patēriņa dati	229
Vadības panelis	198	Apsvērumi par vides aizsardzību	232
Programmas	203	IKEA GARANTIJA	232
Iestatītie parametri	209		
Izmantošana ikdienā	210		
Izmantošana ikdienā – mazgāšana un žāvēšana	215		

Izmaiņu tiesības rezervētas.

## Drošības informācija

Pirms ierīces uzstādīšanas un lietošanas rūpīgi izlasiet pievienotos norādījumus. Ražotājs neatbild par savainojumiem un bojājumiem, kas radušies ierīces nepareizas uzstādīšanas vai izmantošanas rezultātā. Glabājiet šīs instrukcijas drošā, pieejamā vietā, lai tās varētu izmantot nākotnē.

## Bērnu un paši jūtīgu personu drošība



### BRĪDINĀJUMS!

Nosmakšanas, savainošanās vai pastāvīgas invaliditātes risks.

- Šo ierīci drīkst izmantot bērni no 8 gadu vecuma un cilvēki ar ierobežotām fiziskām, sensorām vai garīgām spējām vai pieredzes un zināšanu trūkumu atbildīgas personas uzraudzībā vai, ja tie ir informēti par ierīces drošu lietošanu un izprot potenciālos riskus.
- Bērniem vecumā no 3–8 gadiem un personām ar ļoti plašu un sarežģītu invaliditāti jāliedz piekļuve ierīcei, ja vien tie netiek pastāvīgi uzraudzīti.

- Neļaujiet bērniem trīs gadu vecumu nerasniegušiem bērniem tuvoties ierīcei, ja vien viņi netiek pastāvīgi uzraudzīti.
- Mazi bērni jāuzrauga, lai tie nespēlētos ar ierīci.
- Neļaujiet bērniem tuvoties iepakojumam un atbrīvojieties no tā pienācīgā veidā.
- Glabājiet mazgāšanas līdzekļus bērniem nepieejamās vietās.
- Neļaujiet bērniem atrasties ierīces tuvumā, ja ir atvērtas ierīces durvis.
- Ja ierīcei ir bērnu drošības ierīce, tā jāaktivizē.
- Bērni nedrīkst tīrīt ierīci un veikt tās apkopi bez uzraudzības.

## Vispārīgā drošība

- Nemainiet šī produkta specifikāciju.
- Šī ierīce ir paredzēta izmantošanai mājāsaimniecībās un tamlīdzīgos apstākļos, piemēram:
  - veikalā, birojā un citu veidu darba vietu darbinieku virtuves zonās;
  - viesu lietošanai viesnīcās, autoviesnīcās, pansijās un citās dzīvojamā tipa vidēs;
  - koplietošanas teritorijās izmantošanai dzīvokļu blokos vai veļas mazgāšanas punktos.
- Neuzstādiet ierīci aiz slēdzamām durvīm, bīdāmām durvīm vai durvīm ar eņģēm pretējā pusē, ja tā rezultātā nevar pilnībā atvērt ierīces durvis.
- Pieslēdziet kontaktspraudni kontaktligzdai tikai uzstādīšanas procesa beigās. Pārbaudiet, vai pēc ierīces uzstādīšanas, ir ērti pieejams strāvas kabeļa kontaktspraudnis.
- Ventilācijas atveri pamatnē nedrīkst aizsegt ar paklāju vai citu grīdas segumu.
- UZMANĪBU: ierīci nedrīkst barot caur ārējo komutācijas ierīci, piemēram, taimerī, vai pievienot to sistēmai, kuru

regulāri ieslēdz un izslēdz inženiertehniskā nodrošinājuma sistēma.

- Nodrošiniet piemērotu gaisa ventilāciju telpā, kurā ir uzstādīta ierīce, lai nepieļautu nevēlamu gāzu un citu degvielu, tostarp atkārtu liesmu ieplūšanu atpakaļ telpā.
- Izplūdes gaisu nedrīkst novadīt dūmvadā, kurā tiek novadīts izplūdes tvaiks no ierīcēm, kas dedzina gāzi vai cita veida degvielu.
- Ūdens spiedienam ūdens ieplūdes punktā no savienojuma ir jābūt no 0,5 bāri (0,05 MPa) līdz 10 bāri (1,0 MPa).
- Ierīces maksimālā veļas ietilpība ir 8 kg. Nepārsniedziet ierīces maksimālo veļas ietilpību (skatiet nodaļu "Programmas").
- Ierīce jāpievieno ūdens padevei, izmantojot komplektācijā iekļautos jaunus šļūteņu cauruļu komplektus vai citus pilnvarota servisa centra piegādātus jaunus šļūteņu komplektus.
- Vecās šļūtenes nedrīkst izmantot atkārtoti.
- Ja elektrības padeves vads ir bojāts, lai izvairītos no elektrības trieciena riska, tas jānomaina ražotājam, autorizētajam servisa centram vai citam kvalificētam speciālistam.
- Noslaukiet pūkas vai iepakojuma gružus, kas sakrājušies ap ierīci.
- Priekšmeti, kas piesārņoti ar tādām vielām kā augu eļļa vai minerāleļļa, acetons, spirts, benzīns, petroleja, traipu tīrītāji, terpentīns, vaski un vaska tīrītāji, pirms žāvēšanas veļas mašīnā ar žāvētāju jāizmazgā atsevišķi, izmantojot palielinātu daudzumu mazgāšanas līdzekļa.
- Nelietojiet ierīci, ja apģērbs ir nosmērēts ar rūpnieciskajām ķīmikālijām.
- Nežāvējiet veļas mašīnā ar žāvētāju nemazgātu veļu.

- Veļas mazgājamajā mašīnā ar žāvētāju nedrīkst žāvēt tādus priekšmetus kā putu gumija (lateksa putas), dušas cepures, ūdensnecaurlaidīgi audumi, priekšmeti ar gumijas oderi un apģērbi vai spilveni, kas pildīti ar gumijas polsterējumu.
- Veļas mīkstinātāji un tamlīdzīgi izstrādājumi jāizmanto tikai atbilstoši veļas mīkstinātāja ražotāja norādēm.
- Izņemiet no apģērbiem visus priekšmetus, kas var izraisīt aizdegšanos, piemēram, šķiltavas un sērkokļus.
- **UZMANĪBU:** Nekad neapturiet veļas mazgājamās mašīnas ar žāvētāju darbību pirms žāvēšanas cikla beigām, izņemot gadījumus, kad visi priekšmeti tiek ātri izņemti un izklāti, lai izvēdinātos atlikušais siltums.
- Ierīces žāvēšanas beidzamajā ciklā netiek padots karstums (atdzišanas cikls), lai rūpētos par to, lai izstrādājumi tiek uzturēti tādā temperatūrā, kas nodrošina to nesabojāšanu.
- Ierīces tīrīšanai neizmantojiet augstspiediena ūdens strūklu un/vai tvaiku.
- Tīriet ierīci ar mitru mīkstu drānu. Izmantojiet tikai neitrālus mazgāšanas līdzekļus. Neizmantojiet abrazīvus izstrādājumus, abrazīvus sūkļus, šķīdinātājus vai metāla priekšmetus.
- Pirms jebkādam apkopes darbībām izslēdziet ierīci un atvienojiet spraudkontakta no elektrotīkla.

## Drošības norādījumi

### Uzstādīšana



Uzstādīšanai jāatbilst attiecīgajiem valsts noteikumiem.

- Ievērojiet kopā ar ierīci piegādātās uzstādīšanas norādes.
- Nelietojiet ierīci, pirms ievietojat to iebūvētā struktūrā drošības izturēšanās dēļ.
- Neuzstādi un nelietojiet ierīci vietā, kur temperatūra ir zemāka par 0 °C un kur tā ir pakļauta nokrišņu iedarbībai.
- Pārvietošanas laikā vienmēr turiet ierīci vertikālā stāvoklī.
- Pārlicinieties, ka starp ierīci un grīdu cirkulē gaiss.
- Noņemiet iesaiņojuma materiālus un transportēšanai paredzētās skrūves.
- Virsmai, uz kuras ierīci paredzēts uzstādīt, jābūt līdzenai, stabilai, karstumizturīgai un tīrai.
- Glabājiet transportēšanai paredzētās skrūves drošā vietā. Ja ierīce vēlāk jāpārvieta, tās atkārtoti jāievieto, lai

nofiksētu tilpni, lai novērstu iekšējus ierīces bojājumus.

- Vienmēr uzmanīgi pārvietojiet ierīci, jo tā ir smaga. Vienmēr izmantojiet drošības cimdus un slēgtus apavus.
- Neuzstādiet un nelietojiet bojātu ierīci.
- Neuzstādiet ierīci vietā, kur ierīces durvis nevar atvērt līdz galam.
- Noregulējiet kājiņas, lai nodrošinātu nepieciešamo atstarpi starp ierīci un grīdas segumu.
- Kad ierīce novietota pastāvīgajā vietā, pārbaudiet, vai tā ir pareizi nolīmeņota, izmantojot spirta līmeņrādi. Ja nepieciešams, noregulējiet kājiņas attiecīgi.

## Elektriskie pieslēgumi

**⚠ BRĪDINĀJUMS!** Var izraisīt ugunsgrēku un elektrošoku.

- Ierīcei jābūt iezemētai.
- Vienmēr izmantojiet pareizi uzstādītu un drošu kontaktligzdu.
- Nelietojiet daudzkontakta adapterus vai pagarinātājus.
- Nekad neatslēdziet ierīci no tīkla, velkot aiz strāvas kabeļa. Vienmēr velciet aiz kontaktspraudņa.
- Neaiztieciot strāvas kabeli vai kontaktspraudni ar slapjām rokām.

## Ūdens pieslēgums

- Ieplūdes ūdens temperatūra nedrīkst pārsniegt 25 °C.
- Nebojājiet ūdens šļūtenes.
- Pirms pievienošanas jaunām caurulēm, ilgāku laiku neizmantojamām caurulēm, labotām caurulēm vai caurulēm, kurām pievienotas jaunas ierīces (ūdens skaitītāji u.c.), ļaujiet ūdenim tecēt, līdz tas kļūst tīrs un dzidrs.
- Pārbaudiet, vai nav redzamas ūdens noplūdes ierīces pirmās lietošanas reizes laikā un pēc tās.
- Neizmantojiet lokanā savienojuma pagarinājumu, ja ūdens ievada lokanais savienojums ir pārāk īsa. Sazinieties ar

servisa centru, lai saņemtu jaunu ieplūdes šļūteni.

- Iespējams, ka izsaiņošanas laikā novērosiet ūdens izplūšanu no aizplūdes caurules. Tas ir rūpnīcā veiktās ierīces pārbaudes ar ūdeni dēļ.
- Ūdens novadišanas šļūteni var pagarināt maksimāli par 400 cm. Sazinieties ar pilnvaroto servisa centru par otru ūdens novadišanas šļūteni un tās pagarinājumu.
- Pārbaudiet, vai pēc uzstādīšanas var brīvi piekļūt ūdens krānam.

## Pielietojums

**⚠ BRĪDINĀJUMS!** Pastāv risks gūt savainojumus, elektrošoku, izraisīt ugunsgrēku, apdegumus vai ierīces bojājumus.

- Neievietojiet ierīcē un neglabājiet tās tuvumā vai uz tās viegli uzliesmojošas vielas vai ar viegli uzliesmojošām vielām piesūcinātus priekšmetus.
- Programmas darbības laikā nepieskarieties stikla durvīm. Stikls var sakarst.
- Nežāvējiet bojātus (saplīsušus, spurainus) priekšmetus, kas satur jebkāda veida polsterējumu.
- Ja veļa ir mazgāta ar trauņu tīrīšanas līdzekli, pirms žāvēšanas cikla veiciet papildu skalošanas ciklu.
- Pārliedzinieties, ka no veļas ir izņemti visi metāla priekšmeti.
- Žāvējiet tikai tādus audumus, kas ir piemēroti žāvēšanai šāda veida ierīcē. Ievērojiet uz apģērba informatīvajām etiķetēm sniegtos kopšanas norādījumus.
- Nesēdīet un nekāpiet uz atvērtām ierīces durvīm.
- Neizmantojiet ierīci piloši slapju apģērbu žāvēšanai.
- Nepieļaujiet uzkarstošu priekšmetu, piemēram, plastmasas detaļu saskarsmi ar ierīci.
- Pirms žāvēšanas programmas palaišanas izņemiet mazgāšanas līdzekļa bumbiņu (ja tāda tiek izmantota).



- Iestatot nepārtraukto programmu, nedrīkst izmantot mazgāšanas līdzekļa bumbiņu.

### Serviss

- Lai salabotu ierīci, sazinieties ar pilnvarotu servisa centru. Izmantojiet tikai oriģinālās rezerves daļas.
- Lūdzu, ņemiet vērā, ka pašrocīgi veikti remontdarbi vai remontdarbi, kurus veikušas neprofesionālas personas, var radīt apdraudējumu, un garantija var zaudēt spēku.
- Turpmāk norādītās rezerves daļas būs pieejamas 10 gadus pēc modeļa ražošanas pārtraukšanas: motors un motora kontakti, transmisija starp motoru un veļas tilpni, sūkņi, amortizatori un atsperes, veļas tilpne, veļas tilpnes zvaigzne un tās lodīšu gultņi, sildītāji un sildelementi, ieskaitot siltumsūkņus, cauruļvadi un to aprīkojums, ieskaitot šļūtenes, vārstus, filtrus un ūdens noslēgvārstus, iespaidshēmas plates, elektroniskie displeji, spiediena slēdži, termostati un sensori, programmatūra un aparātprogrammatūra, ieskaitot programmatūras atiestatīšanu, durvis, durvju eņģes un blīves, citas blīves, durvju slēdžu mehānismi, plastmasas

piederumi, piemēram, mazgāšanas līdzekļa dozatori. Lūdzu, ņemiet vērā, ka dažas no šīm rezerves daļām ir pieejamas tikai profesionāliem remontētājiem un ka ne visas rezerves daļas der visiem modeļiem.

- Informācija par šajā produktā esošo lampu (lampām) un atsevišķi nopērkamajām rezerves lampām: Šīs lampas ir paredzētas ekstremāliem fiziskajiem apstākļiem, piemēram, temperatūrai, vibrācijai, mitrumam, mājsaimniecības ierīcēs vai paredzētas informēšanai par ierīces darbības statusu. Tās nav paredzētas citiem lietošanas veidiem un nav piemērotas mājsaimniecības telpu apgaismojumam.

### Ierīces utilizācija

- Atvienojiet ierīci no elektropadeves un ūdens padeves.
- Nogrieziet strāvas kabeli netālu no ierīces un utilizējiet to.
- Noņemiet durvju fiksatoru, lai bērni vai mājdzīvnieki nevarētu ierāpties veļas žāvētāja tilpnē un tur sevi ielēgt.
- Utilizējiet ierīci saskaņā ar WEEE Direktīvu par elektrisko un elektronisko iekārtu atkritumiem.

## Izstrādājuma apraksts

### Ierīces pārskats

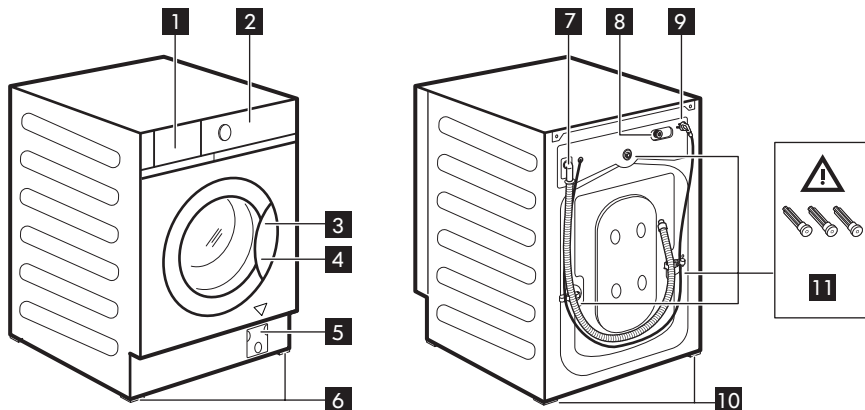

- 1 Mazgāšanas līdzekļa dozatora atvilktnē
- 2 Vadības panelis
- 3 Lūkas rokturis
- 4 Datu plāksnīte
- 5 Ūdens izsūkņēšanas sūknis
- 6 Priekšējās kājiņas ierīces līmeņošanai
- 7 Ūdens novadīšanas šļūtene
- 8 Ūdens ieplūdes šļūtenes savienojums
- 9 Elektrotīkla kabelis
- 10 Aizmugurējās kājiņas ierīces līmeņošanai
- 11 Ierīces transportēšanai paredzētās skrūves

pārbaudiet savas ierīces tehnisko datu plāksnīti.



- ⚠ BRĪDINĀJUMS!** Pirms ierīces izmantošanas pārlicinieties, ka no tās ir atvienotas transportēšanai paredzētās skrūves **11**.

Tehnisko datu plāksnītes novietojuma vieta **4**

Turpmāk esošajā zīmējumā norādītajiem datiem ir tikai orientējošs raksturs. Lūdzu,

## Tehniskie dati

Izmēri	Platums/augstums/kopējais dziļums	59.6 cm /81.9 cm /55.3 cm
Pieslēgums elektrotīklam	Spriegums Kopējā jauda Drošinātājs Frekvence	230 V 2000 W 10 A 50 Hz
Aizsargapvalka nodrošinātais aizsardzības līmenis pret cieto daļiņu un mitruma iedarbību, izņemot gadījumus, kad zemsprieguma ierīcēm nav aizsardzības pret mitrumu		IPX4
Ūdens padeve <sup>1)</sup>		Aukstais ūdens
Ūdens pievada spiediens	Minimālais Maksimālais	0,5 bar (0,05 MPa) 10 bar (1,0 MPa)
Maksimālais veļas daudzums mazgāšanai	Cotton (Kokvilna)	8 kg
Maksimālais veļas daudzums žāvēšanai	Cotton (Kokvilna) Sintētika	4 kg 3 kg
Veļas izgriešanas ātrums	Maksimālais veļas izgriešanas ātrums	

1) Pievienojiet ūdens ieplūdes šļūteni ūdens krānam ar 3/4" vītņi.

### Elektriskais pieslēgums

Uzstādīšanas beigās varat pieslēgt spraudkontakta kontaktligzdai.

Nepieciešamie elektroenerģijas parametri ir norādīti datu plāksnītē un sadaļā "Tehniskie dati". Pārbaudiet, vai tie atbilst elektrotīkla parametriem.

Pārlicinieties, ka mājas elektrotīkls ir piemērots ierīces maksimālajai jaudai, ņemot vērā arī citas lietotās elektroierīces.

### Pievienojiet ierīci sazemētai kontaktligzdai.

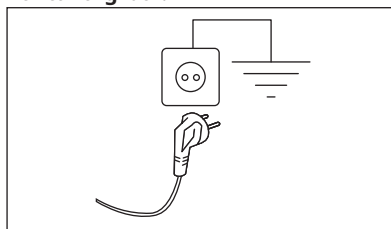

Strāvas padeves kabelim pēc ierīces uzstādīšanas jābūt viegli sniedzamam

Lai veiktu jebkādus elektriskos darbus, kas saistīti ar šīs ierīces uzstādīšanu, sazinieties ar mūsu pilnvaroto servisa centru.

Ražotājs neuzņemas atbildību par bojājumiem vai nelaimes gadījumiem, kas radušies šo drošības noteikumu neievērošanas rezultātā.

## Pārbaudes kontrollapa















**⚠ BRĪDINĀJUMS!** Skatiet sadaļas “Drošība”.

Pirms uzsākat lietot ierīci, lūdzu, izpildiet pārbaudes kontrollapā norādītās darbības.

Temati	Ja atbilde ir JĀ <input checked="" type="checkbox"/> , tad nav jāveic nekādas darbības	Ja atbilde ir NĒ, lūdzu,
Ierīce ir iebūvēta mēbelēs, ievērojot montāžas norādījumus. Tā NAV atsevišķi stāvoša.	<input type="checkbox"/>	Pēc vajadzības uzstādiet to mēbelēs. Skatiet montāžas norādījumus.
Atveriet un aizveriet mazgāšanas līdzekļa dozatora atvilktni: tā nesaskaras ar mēbelēm.	<input type="checkbox"/>	Skatiet sadaļu „Mazgāšanas līdzekļa un papildlīdzekļu uzpilde”.
Ūdens izvadsistēmas šļūtene ir pareizi savienota ar ūdens novadīšanas cauruli.	<input type="checkbox"/>	Skatiet montāžas norādījumos sniegto šļūteni savienošanas aprakstu.
Ap šļūteni savienojumiem nav novērojama ūdens noplūde.	<input type="checkbox"/>	Skatiet montāžas norādījumos sniegto brīdinājumu par ūdens pieslēgumu.
Ierīce ir pieslēgta sazemētai kontaktligzdai.	<input type="checkbox"/>	Skatiet sadaļu “Pieslēgšana elektrotīklam”.
Ierīce ir nolīmeņota un stabili novietota.	<input type="checkbox"/>	Skatiet sadaļu „Uzstādīšana”.
Šļūtenes un elektrotīkla kabelis nav salocījušies.	<input type="checkbox"/>	Skatiet sadaļu „Pieslēgšana elektrotīklam” un „Ūdens pieslēgums”.
Ierīce nav novietota uz paklāja.	<input type="checkbox"/>	Noņemiet paklāju.



Lūdzu, pierakstiet produkta modeļa numuru, izstrādājuma numuru un sērijas numuru, un pievienojiet savu pirkuma kvīti šai lapai.

Modelis (Mod.): ..... Izstrādājuma numurs (Art.No.): ..... Sērijas numurs (Ser.No.): .....	<table border="1" style="width: 100%;"> <tr> <td style="text-align: center;">Art. No.</td> <td style="text-align: center;">Mod.</td> </tr> <tr> <td style="text-align: center;">  </td> <td style="text-align: center;">           1910         </td> </tr> <tr> <td style="text-align: center;">           Made in Italy            © Ikea-TEKA-Systems B.V. 1999  <b>704.334.42</b>            21552            IKEA of Sweden AB            SE-340 91 Älmhult         </td> <td style="text-align: center;">           Mod: TVÄTTAD            PNC: 914580227 00            Type: FL1454341            230V ~ 50Hz            2200W  10A   IP         </td> </tr> <tr> <td style="text-align: center;">   </td> <td style="text-align: center;">           Ser. No.         </td> </tr> <tr> <td colspan="2" style="text-align: center;">Ser. No.</td> </tr> </table>	Art. No.	Mod.		1910	Made in Italy © Ikea-TEKA-Systems B.V. 1999 <b>704.334.42</b> 21552 IKEA of Sweden AB SE-340 91 Älmhult	Mod: TVÄTTAD PNC: 914580227 00 Type: FL1454341 230V ~ 50Hz 2200W  10A  IP	 	Ser. No.	Ser. No.	
Art. No.	Mod.										
	1910										
Made in Italy © Ikea-TEKA-Systems B.V. 1999 <b>704.334.42</b> 21552 IKEA of Sweden AB SE-340 91 Älmhult	Mod: TVÄTTAD PNC: 914580227 00 Type: FL1454341 230V ~ 50Hz 2200W  10A  IP										
 	Ser. No.										
Ser. No.											

## Pirmā lietošanas reize

- i** Uzstādīšanas laikā vai pirms pirmās lietošanas reizes ierīcē var būt redzams ūdens. Tas ir pāri palikušais ūdens pēc rūpnīcā veiktās pilnās darbības pārbaudes, kuras mērķis ir nodrošināt, ka ierīce tiek piegādātam klientam nevainojamā darba kārtībā, un par to nav jāsatraucas.
1. Pārlicinieties, ka pieejama elektropadeve un ūdens krāns ir atvērts.
  2. Ielejiet 2 litrus ūdens mazgāšanas līdzekļa nodaļījumā, kas apzīmēts ar .

Šī darbība aktivizē ūdens izsūkņēšanas sistēmu.

3. Ielejiet nelielu mazgāšanas līdzekļa daudzumu nodaļījumā, kas apzīmēts ar .

4. Iestatiet un iedarbiniet kokvilnas programmu ar augstāko temperatūru, neievietojot veļas tīlnē veļu.

Šādi no veļas tīlpnes tiek iztīrīti visi iespējamie netīrumi.





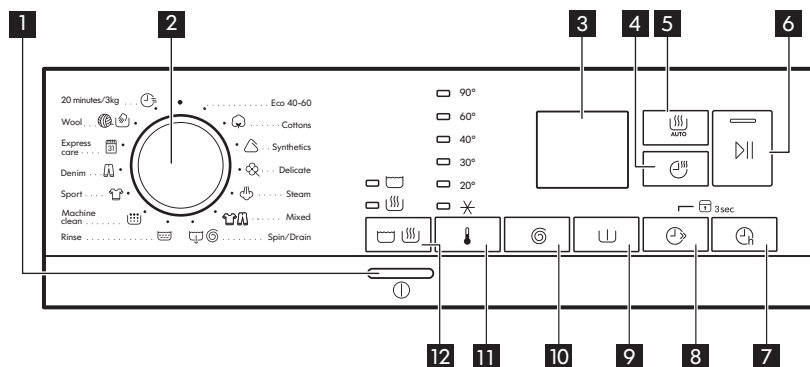





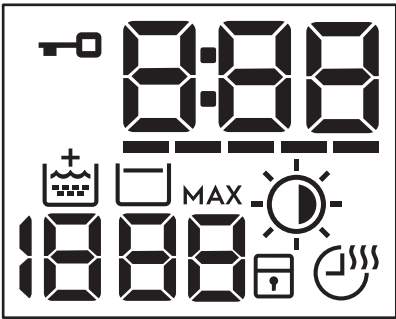

## Vadības panelis











### Vadības panela apraksts











Iespējas/funkcijas nav pieejamas ar visām mazgāšanas programmām. Pārbaudiet iespēju/funkciju un mazgāšanas programmu saderību, aplūkojot "Programmu tabulu". Iespēja/funkcija var izslēgt citu, šajā gadījumā ierīce neļaus jums iestatīt nesavienojamas iespējas/funkcijas.











<p><b>1</b></p>	<p>⓪ Taustiņš ieslēgt/ Izslēgt</p>	<p>Piespiediet šo taustiņu dažas sekundes, lai aktivizētu vai deaktivizētu ierīci. Ieslēdzot vai izslēdzot ierīci, atskan dažādas melodijas. Tā kā gaidstāves funkcija automātiski deaktivizēs ierīci pēc dažām minūtēm, lai samazinātu elektroenerģijas patēriņu, nospiediet šo pogu, lai atkal aktivizētu ierīci. Lai iegūtu papildinformāciju, skatiet rindkopu "Gaidstāves funkcija" sadaļā "Lietošana ikdienā".</p>
<p><b>2</b></p>	<p>Programmu po- ga</p>	<p>Pagrieziet atlasīšanas pogu, lai izvēlētos nepieciešamo programmu.</p>

3	Displejs	
		<ul style="list-style-type: none"> <li>•  Durvju bloķēšanas indikators.       <ul style="list-style-type: none"> <li>- Indikators deg: durvis nevar atvērt. Ierīce darbojas vai tās darbība ir apstājusies, neizsūkņējot ūdeni no veļas tvertnes.</li> <li>- Indikators nedeg: durvis var atvērt. Programma ir pabeigta vai ūdens no tvertnes ir izsūkņēts.</li> </ul> </li> <li>•  Digitālais indikators var rādīt: atiestatīšanas stāvokli (— — —); programmas ilgumu (piemēram, 2:40) mazgāšanas un/vai žāvēšanas ciklam); atlikšanas laiku (piemēram, 2h); cikla beigas (0:00); brīdinājuma kodu (piemēram, E20); kļūdas indikatoru (— — —).</li> <li>•  FlexTime indikators.</li> <li>•  Papildu skalošanas indikators.</li> <li>•  Veļas izgriešanas apgriezīenu indikators.       <ul style="list-style-type: none"> <li>- - - Indikators Bez izgriešanas. Veļas izgriešanas fāze ir deaktivizēta.</li> </ul> </li> <li>•  Skalošanas pauzes indikators.</li> <li>• <b>MAX</b> Pēc AutoAdjust System noteikšanas indikators mirgo, ja ievietotās veļas daudzums pārsniedz izvēlētajai programmai maksimālo pieļaujamo daudzumu. Skatiet sadaļu "AutoAdjust System ielādes noteikšana".</li> <li>•  Automātiskās žāvēšanas indikators:  Gludināšanai,  Ievietošanai skapī,  Īpaši sauss.</li> <li>•  Bērnu drošības slēdža indikators.</li> <li>•  Laiknoteiktās žāvēšanas un nepārtrauktās programmas indikators.</li> </ul>

4	 <p>Skārientaustiņš Laiknoteiktā žāvēšana</p>	<p>Nospiediet šo taustiņu, lai iestatītu laiku, kas piemērots žāvējamajam audumam (skatiet tabulu "Žāvēšana ar noteiktu laiku"). Displejā būs redzama iestatītā vērtība. Katru reizi, pieskaroties šim taustiņam, laika vērtība pieaug par 5 minūtēm.</p> <p> Nevarat iestatīt visas laika vērtības dažādiem auduma veidiem.</p>
5	 <p>Skārientaustiņš Automātiskā žāvēšana</p>	<p>Pieskarieties šim taustiņam, lai iestatītu vienu no automātiskajām sausuma pakāpēm, kuras iesaka ierīce. Displejā iedegas attiecīgais sausuma indikators:</p> <ul style="list-style-type: none"> <li>•  <b>Gludināšana:</b> veļa, kas jāgludina.</li> <li>•  <b>Ievietošanai skapī:</b> veļa, ko ievietos skapī.</li> <li>•  <b>Īpaši sauss:</b> pilnīgi sausa veļa.</li> </ul> <p> Katram auduma veidam nevar iestatīt visas automātiskās pakāpes.</p>
6	 <p>Skārienpoga Sākt/Pauze</p>	<p>Šis taustiņš ļauj sākt vai pauzēt izvēlēto mazgāšanas programmu.</p>
7	 <p>Skārientaustiņš Atliktais starts</p>	<p>Ar šo iespēju varat atlikt programmas startu uz ērtāku laiku. Pieskarieties taustiņam vairākkārt, lai iestatītu nepieciešamo atliktā starta laiku. Laika pieauguma solis no 1 stundas līdz pat 20 stundām.</p>
8	 <p>FlexTime skārienpoga</p>	<p>Šī iespēju samazina programmas ilgumu atkarībā no veļas ielādes daudzuma un netīrības pakāpes. Iestatot mazgāšanas programmu, displejā parādās noklusējuma ilgums un defises -----.</p> <p>Pieskarieties šim taustiņam, lai samazinātu programmas ilgumu pēc jūsu vajadzībām. Displejā redzams jaunais programmas ilgums un defišu skaits attiecīgi samazināsies.</p> <p>----- Piemērots maksimālas ielādes vidēji netīras veļas mazgāšanai.</p> <p>---- Ātrais cikls maksimālas ielādes nedaudz netīras veļas mazgāšanai.</p> <p>--- Ļoti ātrs cikls mazākas ielādes nedaudz netīras veļas mazgāšanai (ieteicama maks. puse ielādes).</p> <p>- Īsākais cikls, lai atsvaidzinātu nelielu veļas daudzumu.</p>



	FlexTime skārien- taustiņš un Tvaika programma	Iestatot tvaika programmu, šis taustiņš ļauj izvēlēties no trim tvaika līmeņiem un programmas ilgums tiek attiecīgi samazināts: <ul style="list-style-type: none"> <li>• --- : maksimālais;</li> <li>• -- : vidējais;</li> <li>• - : minimālais.</li> </ul>
	Pastāvīgā Bērnu drošības funkcijas iespēja  3s	Nospiediet un turiet nospiestu taustiņu  3 sekundes, lai iestatītu Bērnu drošības funkcijas iespēju  3s. Šī iespēja neļauj bērniem spēlēties ar vadības paneli: visas vadības pogas ir atspējotas. Lai atspējotu šo iespēju, turiet šo taustiņu nospiestu 3 sekundes.
	 Skārientaustiņš Priekšmazgāšana	Šī iespēja aktivizē priekšmazgāšanas fāzi 30 °C temperatūrā pirms mazgāšanas fāzes. Šo iespēju ieteicams izmantot ļoti netīrai veļai, it īpaši, ja tajā atrodamas smiltis, putekļi, dubļi un citas cietas daļiņas.
	Pastāvīga papildu skalošana 	Iestatot jaunu programmu, šī iespēja pastāvīgi nodrošinās papildu skalošanu. Lai <b>ieslēgtu/izslēgtu</b> šo iespēju, turiet nospiestu taustiņu  3 sekundes, līdz indikators  <b>iedegas/nodziest</b> displejā. Kad tā ir aktivizēta, ierīce pārslēgsies uz šo iespēju pēc tam, kad to izslēdz vai maina/atiestata programmas.  Šī iespēja palielina programmas ilgumu.

<p>10</p>	<p>Ⓒ Izgriešanas un papildu iespēju skārienpoga</p>	<p>Iestatot programmu, ierīce automātiski iestata maksimālo izgriešanas ātrumu, izņemot programmu Denim. Ar šo iespēju varat samazināt noklusējuma veļas izgriešanas ātrumu. Nospiediet šo pogu vairākkārt, lai:</p> <ul style="list-style-type: none"> <li>• <b>Samazināt izgriešanas ātrumu.</b> Displejā redzami tikai izgriešanas ātrumi, kas darbojas ar iestatīto programmu.</li> <li>• Veļas izgriešanas papildiespējas <b>Bez izgriešanas – – –</b>. Iestatiet šo iespēju visu izgriešanas fāžu deaktivizēšanai. Ierīce veic tikai izvēlētās mazgāšanas programmas ūdens izsūkšanas fāzi. Iestatiet šo iespēju ļoti smalkiem audumiem. Dažām mazgāšanas programmām skalošanas fāze patērē vairāk ūdens.</li> <li>• Ieslēdziet iespēju <b>Skalošanas pauze</b> . Pēdējā skalošana netiks veikta. Pēdējās skalošanas laikā ūdens no veļas mašīnas netiks izsūknēts, lai pasargātu veļu no krokošanās. Mazgāšanas programma tiek pārtraukta ar ūdeni veļas tīlpnē. Deg indikators . Durvis turpina būt bloķētas, un tīlpne regulāri griežas, lai samazinātu saburzīšanos. Lai atbloķētu durvis, Jums ir jāizsūknē no tīlpnes ūdens. Ja pieskarsieties taustiņam , ierīce veiks veļas izgriešanas fāzi un izsūknē ūdeni.</li> </ul> <p> Pēc aptuveni 18 stundām ierīce automātiski izsūknē ūdeni.</p>
<p>11</p>	<p>🌡️ Skārienpoga Temperatūra</p>	<p>Kad izvēlaties mazgāšanas programmu, ierīce automātiski iesaka noklusējuma temperatūru. Ar šo iespēju varat mainīt temperatūru. Iedegas iestatītās temperatūras indikators. Indikators  = auksts ūdens.</p>
<p>12</p>	<p>  Skārienpoga Režīms</p>	<p>Pateicoties šim taustiņam, cikls var veikt tālāk minēto.</p> <ul style="list-style-type: none"> <li>• <b>Tikai mazgāšana:</b> deg indikators  (noklusējuma režīmā).</li> <li>• <b>Mazgāšana un žāvēšana:</b> deg indikatori  un .</li> <li>• <b>Tikai žāvēšana:</b> ieslēgts indikators .</li> </ul>

## Daudzvalodu uzlīmes

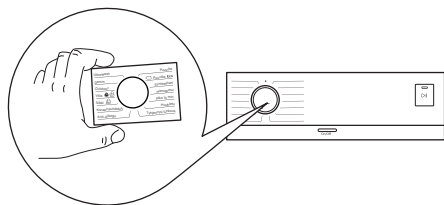













Kopā ar iekārtu piegādātas lipīgās uzlīmes vairākās valodās.  
Vēlamo uzlīmi var pielīmēt pie programmu izvēles pārslēga.

## Programmas

## Programmu tabula

Programma Noklusējuma temperatūra Temperatūras diapazons	Atsauces ve- ļas izgrieša- nas ātrums Veļas izgrie- šanas ātru- ma diapa- zons (apgr./min)	Maks. ie- lādes daudz- ums	Programmas apraksts (Veļas ielādes veids un netīrības pakāpe)
Eco 40-60 (tikai mazgāšanas re- žīms) 40 °C <sup>1)</sup>	1600 apgr./min 1600 apgr./ min – 400 apgr./ min	8 kg	<b>Balti kokvilnas audumi un krāsnoturīgi kokvil- nas audumi.</b> Vidēji netīra veļa.
Eco 40-60 + skapja sausuma līmenis (mazgā- šanas un žāvē- šanas režīms) 40 °C <sup>2)</sup> 60 °C – 30 °C	1600 apgr./min 1600 apgr./ min – 400 apgr./ min	4 kg	
Eco 40-60 + Ie- vietojamī skapī piemērots sau- suma līmenis (ti- kai žāvēšanas režīms)	-	4 kg	<b>Balti kokvilnas audumi un krāsnoturīgi kokvil- nas audumi.</b>

Programma Noklusējuma temperatūra Temperatūras diapazons	Atsauces ve- ļas izgrieša- nas ātrums Veļas izgrie- šanas ātru- ma diapa- zons (apgr./min)	Maks. ie- lādes dauz- ums	Programmas apraksts (Veļas ielādes veids un netīrības pakāpe)
 Cottons 40 °C 90 °C – auksts	1600 apgr./min (1600 – 400)	8 kg	<b>Balti kokvilnas audumi un krāsnoturīgi kokvilnas audumi.</b> Vidēji vai nedaudz netīri.
 Synthetic 40 °C 60 °C – auksts	1200 apgr./min (1200 – 400)	3 kg	<b>Sintētikas vai jauktu audumu apģērbi...</b> Vidēji netīra veļa.
 Delicates 30 °C 40 °C – auksts	1200 apgr./min (1200 – 400)	2 kg	<b>Smalka veļa, piemēram, akrila, viskozes un jaukti audumi, kam nepieciešama saudzīgāka mazgāšana.</b> Vidēji un nedaudz netīra veļa.
 Steam	-	1 kg	Tvaika programma <b>kokvilnas un sintētisko audumu izstrādājumiem.</b> Šis cikls likvidē smakas no apģērba <sup>3)</sup> .
 Mixed 30 °C 40 °C – auksts	1200 apgr./min (1200 – 400)	3 kg	<b>Sintētika un jaukti audumi.</b> Vidēji netīra veļa.
 Spin/Drain	1600 apgr./min (1600 – 400)	8 kg	<b>Visi audumi, izņemot vilnas izstrādājumus un smalkveļu.</b> Lai izgrieztu veļu un izsūknētu ūdeni no veļas tilpnes.
 Rinse	1600 apgr./min (1600 – 400)	8 kg	<b>Visi audumi, izņemot vilnas izstrādājumus un smalkveļu.</b> Programma veļas skalošanai un izgriešanai. Noklusējuma izgriešanas ātrums ir kokvilnas izstrādājumu programmām paredzētais ātrums. Samaziniet izgriešanas ātrumu atbilstoši veļas veidam. Ja nepieciešams, iestatiet Papildu skalošana iespēju papildu skalošanas reizēm. Izvēloties zemu izgriešanas ātrumu, ierīce veic saudzīgu skalošanu un īslaicīgu izgriešanu.

Programma Noklusējuma temperatūra Temperatūras diapazons	Atsauces ve- ļas izgrieša- nas ātrums Veļas izgrie- šanas ātru- ma diapa- zons (apgr./min)	Maks. ie- lādes dauz- ums	Programmas apraksts (Veļas ielādes veids un netīrības pakāpe)
 Machine Clean 60 °C	1200 apgr./min (1200 – 400)	-	<p>Apkopes cikls ar karstu ūdeni veļas tilpnes iztīrīšanai un atsvaidzināšanai un smaku izraisīšu nogulšņu likvidēšanai. Lai sasniegtu vislabākos rezultātus, lietojiet šo ciklu reizi mēnesī. Pirms šī cikla palaišanas izņemiet visus priekšmetus no veļas tilpnes. Mazgāšanas līdzekļa dozatora atvilktnes MAZGĀŠANAS nodalījumā pagrieziet aizvaru uz augšu. Ielejiet mazgāšanas fāzes nodalījumā glāzi hlora balinātāja vai veļas mašīnu tīrīšanas līdzekļa. <b>NELIETOJĪET</b> abus.</p> <p> Pēc veļas tilpnes tīrīšanas palaidiet skalošanas ciklu ar tukšu veļas tilpni un bez veļas mazgāšanas līdzekļa, lai izskalotu balinātāja paliekas.</p>
 Sport 30 °C 40 °C – auksts	1200 apgr./min (1200 – 400)	3 kg	<p><b>Sintētisku audumu sporta apģērbi.</b> Programma paredzēta, lai saudzīgi mazgātu modernus āra sporta apģērbus, kā arī ir piemērota tādiem sporta apģērbiem, kurus lieto sporta zālē, riteņbraukšanā, skriešanā u.c.</p>
 Denim 30 °C 40 °C – auksts	800 apgr./min (1200 – 400)	3 kg	<p><b>Īpaša programma džinsu apģērbiem ar saudzīgu mazgāšanas fāzi, lai samazinātu krāsas izbalēšanu un plankumus.</b> Labākiem mazgāšanas rezultātiem ir ieteicams mazāks veļas ielādes daudzums.</p>
 Express care 40 °C 60 °C – auksts	1200 apgr./min (1200 – 400)	3 kg	<p><b>Kokvilna un jaukti audumi.</b> Viegli netīra veļa. Optimāli mazgāšanas rezultāti un nevainojama audumu kopšana īsā laikā ikdienas veļas mazgāšanai.</p>
 Wool 40 °C 40 °C – auksts	1200 apgr./min (1200 – 400)	1,5 kg	<p><b>Veļas mazgājamā mašīnā mazgājami vilnas, ar rokām mazgājami vilnas un citi audumi ar kopšanas simbolu "mazgāt ar rokām".<sup>4)</sup></b></p>



Programma			--- Bez iz- grieša- nas					
	■		■				■	■
	■	■	■	■	■		■	
	■	■	■		■		■	■
	■	■	■	■	■		■	
	■	■	■				■	■
	■		■				■	

Katrai programmai piemērotie mazgāšanas līdzekļi



Programma	Universāls ve- ļas mazgāša- nas pulveris <sup>1)</sup>	Šķidrās uni- versālais maz- gāšanas līdz- eklis	Šķidrās maz- gāšanas līdz- eklis krāsai- niem audu- miem	Smalkveļa, vil- nas izstrādā- jumi	Īpašs
Eco 40-60	▲	▲	▲	--	--
	▲	▲	▲	--	--
	▲	▲	▲	--	--
	--	--	--	▲	▲
	--	▲	▲	--	--
	--	▲	▲	--	▲
	--	--	▲	▲	▲
	--	▲	▲	--	--
	--	--	--	▲	▲
	--	▲	▲	--	--

1) Temperatūrā, kas pārsniedz 60 °C, ieteicams lietot pulverveida mazgāšanas līdzekli.

▲ = ieteicams

-- = nav ieteicams

## Automātiskā žāvēšana

Sausuma pakāpe	Auduma veids	Ievietojamais veļas daudzums
 <b>Ļoti sausa</b> Dvieļu audumiem	<b>Kokvilna un lins</b> (peldmēteļi, vannas dvieļi, u.c.)	līdz 4 kg
	<b>Džinsu apģērbi</b>	līdz 3 kg
 <b>Ievietošanai skapī piemērots sausums</b> Uzglabāšanai	<b>Kokvilna un lins</b> (peldmēteļi, vannas dvieļi, u.c.)	līdz 4 kg
	<b>Sintētika un jaukti audumi</b> (džemperi, blūzes, apakšveļa, mājsaimniecībā izmantojamās veļa un gultas veļa)	līdz 3 kg
	<b>Smalki audumi</b> (akrila, viskozes un smalki, jaukti audumi)	līdz 2 kg
	<b>Vilnas izstrādājumi</b> (vilnas džemperi)	līdz 1 kg
	<b>Džinsu apģērbi</b>	līdz 3 kg
 <b>Iron Dry (Gludinātas veļas sausums)</b> Piemērota gludināšanai	<b>Kokvilna un lins</b> (palagi, galdausti, krekli u.c.)	līdz 4 kg

## Žāvēšanas laiks

Sausuma pakāpe	Auduma veids	Veļas daudzums (kg)	Izgriešanas ātrums (apgr./min)	Ieteicamais laiks (minūtes)
<b>Ļoti sausa</b> Dvieļu audumiem	<b>Kokvilna un lins</b> (peldmēteļi, vannas dvieļi, u.c.)	4	1600	170 - 190
		2	1600	110 - 120
		1	1600	65 - 75
	<b>Džinsu apģērbi</b>	3	1200	165 - 175
		1	1200	75 - 85



Sausuma pakāpe	Auduma veids	Veļas daudzums (kg)	Izgiešanas ātrums (apgr./min)	Ieteicamais laiks (minūtes)
Ievietošanai skapī piemērots sausums Uzglabāšanai	<b>Kokvilna un lins</b> (peldmēteļi, vannas dvieļi, u.c.)	4	1600	160 - 180
		2	1600	100 - 110
		1	1600	55 - 65
	<b>Sintētika un jaukti audumi</b> (džemperu, blūzes, apakšveļa, mājsaimniecībā izmantojamās veļa un gultas veļa)	3	1200	135 - 150
		1	1200	45 - 55
		2	1200	155 - 165
	<b>Smalkveļa</b> (akrila, viskozes un smalki, jaukti audumi)	1	1200	95 - 105
		1	1200	80 - 100
		3	1200	155 - 165
<b>Iron Dry (Gludinātas veļas sausums)</b> Piemērota gludināšanai	<b>Kokvilna un lins</b> (palagi, galdauti, krekli u.c.)	4	1600	110 - 125
		2	1600	65 - 75
		1	1600	40 - 50



## Iestatītie parametri

### Skaņas signāli

Šai ierīcei ir dažādi skaņas signāli, kas darbojas, kad:

- jūs aktivizējat ierīci (īpaša īsa melodija);
- jūs deaktivizējat ierīci (īpaša īsa melodija);
- jūs pieskaraties taustiņiem (klikšķis);
- jūs veicat nepareizu izvēli (3 īsi klikšķi);
- programma ir beigusies (sectīgas skaņas, kas dzirdamas aptuveni 2 minūtes);

- ierīces darbībā radušies traucējumi (sečīgas skaņas, kas dzirdamas aptuveni 5 minūtes).

Lai **aktivizētu/deaktivizētu** skaņas signālus, kad programma ir pabeigta, vienlaikus pieskarieties taustiņiem  un  un turiet tos

piespiestus aptuveni 2 sekundes. Displejā redzams ieslēgt vai Izslēgt.

-  Ja deaktivizējat skaņas signālus, ierīces darbības traucējumu gadījumā tie turpina skanēt.

## Izmantošana ikdienā

-  **BRĪDINĀJUMS!** Skatiet sadaļu "Drošība".

### Ierīces ieslēgšana

- Pievienojiet kontaktdakšu kontaktligzdai.
- Atgrieziet ūdens krānu.
- Dažas sekundes piespiediet taustiņu ieslēgt/ izslēgt , lai ieslēgtu ierīci. Atskan īss skaņas signāls.

Programmas iestatīšana

- Pagrieziet programmu izvēles pārlēgu izvēlētās mazgāšanas programmas pozīcijā.

Mirgo taustiņa Režīmes — mazgāšana indikators.

Mirgo Sākt/Pauze  indikators taustiņš. Displejā redzams norādošs programmas ilgums.

- Lai mainītu temperatūru un/vai izgriešanas ātrumu, piespiediet attiecīgos taustiņus.
- Ja vēlaties, iestatiet vienu vai vairākas iespējas, pieskaroties attiecīgajiem taustiņiem. Izgaismojas attiecīgais indikators.

-  Ja izvēle **nav iespējama**, atskan skaņas signāls un displejā parādās — — —.

### Veļas ievietošana

- Atveriet ierīces durvis.
- Iztukšojiet kabatas un atlokiat apgērba gabalus pirms to ievietošanas ierīcē.
- Ievietojiet veļu veļas tilpnē, liekot katru apgērba gabalu atsevišķi.

Nepārsniedziet maksimālo ieteicamo katras programmas veļas ielādes daudzumu.

- Cieši aizveriet durvis.

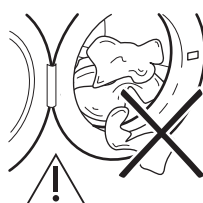

Pārliecinieties, ka neviens apgērba gabals netiek iespiests starp blīvējumu un durvīm, lai izvairītos no ūdens noplūdes riska un veļas sabojāšanas.

-  **BRĪDINĀJUMS!** Mazgājot ļoti netīru veļu ar eļļas traipiem, var nodarīt bojājumus veļas mašīnas gumijas daļām.

### Mazgāšanas līdzekļa un piedevu uzpilde

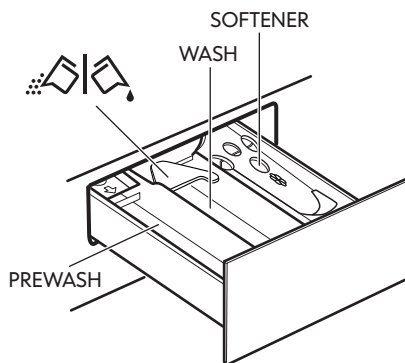

**PREWASH** — Nodalījums priekšmazgāšanas fāzei, mērcēšanas programmai vai traupu tīrīšanas līdzeklim. Priekšmazgāšanas un mērcēšanas līdzeklis tiek pievienots mazgāšanas fāzes sākumā.

**WASH** — Nodalījums mazgāšanas fāzei.

**SOFTENER** — Nodalījums veļas mīkstinātājam un citiem šķidrājiem līdzekļiem (auduma mīkstinātājam, stērķelei).

**MAX** — Šķidro piedevu daudzuma maksimālais līmenis.

 — Aizbīdnis pulverveida vai šķidrājam mazgāšanas līdzeklim.

**i** Ievērojiet uz līdzekļu iepakojuma sniegtos ražotāja norādījumus par to devām un nekādā gadījumā nepārsniedziet atzīmi **MAX** mazgāšanas līdzekļu dozatora nodalījumā. Lai nomērītu pareizo mazgāšanas līdzekļa daudzumu, skatiet papildinformāciju sadaļā “Ūdens cietības pakāpes”. Visas veļas mīkstināšanas un stērķelēšanas piedevas ir jāielej nodalījumā pirms mazgāšanas programmas aktivizēšanas.

**i** Ja nepieciešams, pēc mazgāšanas cikla notīriet mazgāšanas līdzekļa atlikumu no mazgāšanas līdzekļa dozatora atvilktnes.

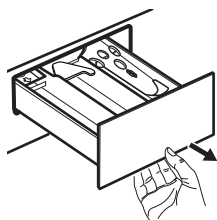

Līdz galam izvelciet uz āru mazgāšanas līdzekļa dozatora atvilktni.

Ielejiet mazgāšanas līdzekli nodalījumā WASH vai atbilstīgajā nodalījumā, ja tas ir nepieciešams atlasītajai programmai/ iespējai.

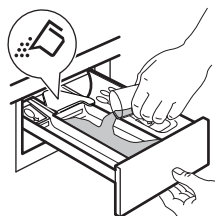

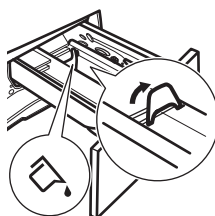

**Pulverveida mazgāšanas līdzeklim: aizbīdnis pagriezts uz augšu.**

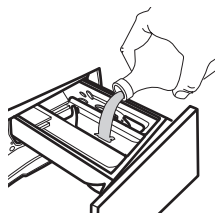

**Šķidrājam mazgāšanas līdzeklim: aizbīdnis pagriezts uz leju.** Kad aizbīdnis atrodas šķidrājam mazgāšanas līdzeklim paredzētajā pozīcijā:

- Nelietojiet želejveida vai biezas konsistences šķidrās mazgāšanas līdzekļus.
- Nepārsniedziet šķidrā mazgāšanas līdzekļa devu, kas norādīta uz aizbīdņa.
- Neiestatiet priekšmazgāšanas fāzi.
- Neiestatiet atliktā starta funkciju.



Ielejiet veļas mīkstinātāju nodalījumā, kas apzīmēts ar  (nepārsniedzot atzīmi **MAX**).

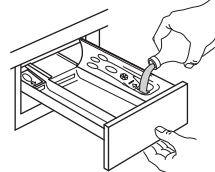

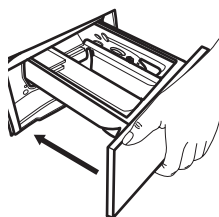

Uzmanīgi aizveriet mazgāšanas līdzekļa dozatoru. Pārlicinieties, ka, aizverot atvilktni, aizbīdnis to nebloķē.

## Programmas iestatīšana

1. Pagrieziet programmu izvēles pārslēgu izvēlētajā mazgāšanas programmas pozīcijā.

Mirgo taustiņa Režīmes — mazgāšana indikators.

Mirgo Sākt/Pauze ►|| indikators taustiņš. Displejā redzams norādošs programmas ilgums.

2. Lai mainītu temperatūru un/vai izgriešanas ātrumu, piespiediet attiecīgos taustiņus.
3. Ja vēlaties, iestatiet vienu vai vairākas iespējas, pieskaroties attiecīgajiem taustiņiem. Izgaismojas attiecīgais indikators.

**i** Ja izvēle **nav iespējama**, atskan skaņas signāls un displejā parādās — —.

## Programmas ieslēgšana

Pieskaroties Sākt/Pauze ►|| taustiņam, lai ieslēgtu programmu. Attiecīgais indikators pārtrauc mirgot un paliek degam.

Programmu nav iespējams palaist, kad taustiņa indikators ir izslēgts un nemirgo (t.i., programmu pārslēgs ir nepareizā stāvoklī).

Programma sākas, durvis ir nobloķētas.

Displejā redzams indikators —□.

**i** Ūdens izsūkņēšanas sūknis darbojas īsu brīdi, pirms ierīcē ieplūst ūdens.

## Programmas aktivizēšana, izmantojot atlikto startu

1. Vairākkārt piespiediet atlikta starta taustiņu, līdz displejā redzams vēlamais atlikta starta laiks. Displejā indikators rāda .
2. Nospiediet Sākt/Pauze ►|| taustiņu. Ierīces durvis nobloķējas un sākas atlikta starta laika atskaite. Displejā redzams indikators —□.

Kad laiks ir pagājis, programma automātiski aktivizējas.

## Atlikta starta atcelšana laika atskaites laikā

Lai atceltu atlikto startu:

1. Piespiediet taustiņu , lai nopauzētu ierīci. Sāk mirgot attiecīgais indikators.
2. Vairākkārt piespiediet atlikta starta taustiņu, līdz displejā redzams un indikators nodziest.
3. Piespiediet Sākt/Pauze ►|| taustiņu atkārtoti, lai nekavējoties aktivizētu programmu.

## Atlikta starta mainīšana laika atskaites laikā

Lai mainītu atlikto startu:

1. Piespiediet taustiņu , lai nopauzētu ierīci. Sāk mirgot attiecīgais indikators.
2. Vairākkārt piespiediet atlikta starta taustiņu, līdz displejā redzams vēlamais atlikta starta laiks.
3. Piespiediet Sākt/Pauze ►|| taustiņu atkārtoti, lai sāktu jaunu laika atskaiti.

## AutoAdjust System veļas daudzuma noteikšana

**i** Displejā redzamais programmas ilgums attiecas uz **vidēju/lielu** ievietotās veļas daudzumu.

Pēc pieskaršanās taustiņam Sākt/Pauze , maksimālā norādītā veļas daudzuma indikators izdziest, AutoAdjust System uzsāk veļas daudzuma noteikšanu:

1. Ierīce nosaka ievietoto veļas daudzumu pirmo 30 sekunžu laikā. Programmās, kurās ir pieejama iespēja FlexTime, šīs fāzes laikā funkcijas FlexTime joslas ----- zem laika cipariem attēlo vienkāršu animāciju. Veļas tilpne griežas īsu brīdi.
2. Programmas ilgumu var attiecīgi pielāgot, un tas var palielināties vai samazināties. Vēl pēc 30 sekundēm ierīce sāk piepildīties ar ūdeni.

Veļas daudzuma noteikšanas beigās, ja **veļas tilpne ir pārslogota**, displejā mirgo indikators **MAX**:

Šādā gadījumā ierīci iespējams uz 30 sekundēm nopauzēt un izņemt lieko veļu.

Kad maksimālo svaru pārsniedzošā veļas daļa ir izņemta, pieskarieties taustiņam Sākt/Pauze , lai atkārtoti iedarbinātu programmu. Posmu AutoAdjust var atkārtot ne vairāk kā trīs reizes (skat. 1. punktu).

**Svarīgi!** Ja veļas daudzumu nesamazina, mazgāšanas programma atsāk darbību jebkurā gadījumā, neraugoties uz to, ka ierīce ir pārslogota. Šādā gadījumā nav iespējams garantēt labākos mazgāšanas rezultātus.



 Aptuveni 20 minūtes pēc programmas darbības sākuma programmas ilgumu var noregulēt vēlreiz atkarībā no audumu ūdens uzsūkšanas spējām.

 AutoAdjust noteikšanu veic tikai ar pilnām mazgāšanas programmām un ja nav samazināts programmas ilgums, izmantojot taustiņu FlexTime.

 Funkcija AutoAdjust System nav pieejama tādām programmām kā Lana/Seta, Risciacquo, Centrifuga un īsā cikla programmām.



## Programmas nopauzēšana un iespēju maiņa

Kad programma darbojas, mainīt var **tikai dažas** iespējas:

1. Pieskarieties taustiņam Sākt/Pauze . Sāk mirgot attiecīgais indikators.
2. Mainiet iespējas. Displejā norādītā informācija attiecīgi mainās.
3. Pieskarieties vēlreiz Sākt/Pauze  taustiņam.

Mazgāšanas programmas darbība turpinās.

## Aktivizētās programmas atcelšana

1. Piespiediet ieslēgšanas/izslēgšanas taustiņu , lai atceltu programmu un izslēgtu ierīci.
2. Piespiediet ieslēgšanas/izslēgšanas taustiņu , lai izslēgtu ierīci.

 Ja AutoAdjust System ir beigusies un ūdens iepilde ir jau sākusies, jaunā programma sākas **bez AutoAdjust System** atkārtēšanas. Ūdens un mazgāšanas līdzeklis netiek izsūknēti, lai izvairītos no liekas resursu izšķiešanas.

Ir arī alternatīvs atcelšanas veids:

1. Pagrieziet programmu pārslēgu "Reset" (Atiestatīt) pozīcijā .
2. Nogaidiet 1 sekundes. Displejā tiek parādīts ----.

Tagad varat iestatīt jaunu mazgāšanas programmu.



## Durvju atvēršana

- ⚠ BRĪDINĀJUMS!** Ja temperatūra vai ūdens līmenis veļas tilpnē ir pārāk augsti un/vai veļas tilpne joprojām griežas, durvis nevajadzētu atvērt.

Ierīces durvis ir bloķētas laikā, kad darbojas programma vai atliktais starts. Displejs rāda indikatoru .

1. Pieskarieties taustiņam Sākt/Pauze . Attiecīgo durvju bloķēšanas indikators nodziest displejā.

2. Atveriet ierīces durvis. Nepieciešamības gadījumā ierīcē ievietojiet vai izņemiet apģērba gabalus. Aizveriet durvis un pieskarieties taustiņam Sākt/Pauze . Turpina darboties programma vai atliktais starts.

Ierīces durvis var atvērt pēc tam, kad beigusies programmas darbība, vai iestatiet programmu pozīcijā  , lai izsūknētu no ierīces ūdeni, un pēc tam pieskarieties taustiņam Sākt/Pauze .

## Programmas darbības beigas

Kad programma ir pabeigta, ierīce automātiski pārstāj darboties. Atskan skaņas signāli (ja tie ir aktivizēti). Displejā redzams .

Taustiņa Sākt/Pauze  indikators izdziest.

Durvis tiek atbloķētas, un indikators  izdziest.

1. Piespiediet taustiņu Ieslēgt/Izslēgt , lai izslēgtu ierīci.

Piecas minūtes pēc programmas beigām enerģijas taupīšanas funkcija automātiski izslēdz ierīci.



**i** Kad atkal ieslēdzat ierīci, displejā redzamas iepriekšējās programmas beigas. Pagrieziet programmu pogu, lai iestatītu jaunu ciklu.

2. Izņemiet no ierīces veļu.

3. Pārļiecinieties, ka veļas tilpne ir tukša.
4. Turiet durvis un mazgāšanas līdzekļa dozatora atvilktni pusatvērtas, lai ierīcē neveidotos pelējums un smakas.
5. Aizveriet ūdens krānu.

## Ūdens izsūknēšana no tilpnes pēc cikla beigām



Izvēloties programmu vai iespēju, kura neizsūknē ūdeni pēc pēdējās skalošanas reizes, programma ir beigusies, taču:



- Laika joslā redzams  un displejā redzams, ka durvis ir nobloķētas .
- Sāk mirgot taustiņa Sākt/Pauze  indikators.
- Tilpne joprojām pa laikam pagriežas, lai novērstu veļas burzīšanos.
- Durvis ir bloķētas.
- Lai atvērtu vāku, vispirms Jums ir jāizsūknē ūdens no tilpnes:

1. Ja nepieciešams, pieskarieties taustiņam Izgriešana , lai samazinātu ierīces piedāvāto veļas izgriešanas ātrumu.

2. Nospiediet taustiņu Sākt/Pauze . Ierīce izsūknē ūdeni un izgriež veļu.

Iespēju indikatori  vai  nodziest.

**i** Ja esat iestatījis  un veļas izgriešanas ātrums nav ticis mainīts, nospiežot taustiņu Sākt/Pauze , ierīce tikai izsūknēs ūdeni.

3. Kad programmas darbība beigusies un lūkas bloķēšanas indikators  ir izdzisis, jūs varat atvērt durvis.
4. Lai izslēgtu ierīci, pāris sekundes piespiediet taustiņu Ieslēgt/Izslēgt .
5. Aizveriet ūdens krānu.

## Gaidstāves funkcija

Gaidstāves funkcija automātiski izslēdz ierīci, lai samazinātu enerģijas patēriņu tālāk minētajos gadījumos.

- Jūs neizmantojat ierīci 5 minūtes, kamēr neviena programma nedarbojas.

Lai atkal ieslēgtu ierīci, nospiediet taustiņu ieslēgt/izslēgt .

- 5 minūtes pēc mazgāšanas programmas beigām.

Lai atkal ieslēgtu ierīci, nospiediet taustiņu ieslēgt/izslēgt .

Displejs rāda beidzamās programmas beigu laiku.

Pagrieziet programmu pogu, lai iestatītu jaunu ciklu.

Ja programmu poga ir pagriezta "Reset" (Atiestatīt) pozīcijā , ierīce automātiski izslēdzas pēc 30 sekundēm.



-  Ja iestatāt programmu vai iespēju, kas beidzas ar ūdeni tilpnē, **Gaidstāves funkcija** neizslēdz ierīci, lai atgādinātu, ka jāizsūknē ūdens.

## Izmantošana ikdienā – mazgāšana un žāvēšana





 **BRĪDINĀJUMS!** Skatiet sadaļu "Drošība".



 Šī ierīce ir automātiska veļas mazgājamā mašīna — veļas žāvētājs.

### Pilnīgā mazgāšanas un žāvēšanas programma





Dažām mazgāšanas programmām varat apvienot mazgāšanas režīmu  un žāvēšanas režīmu , lai palaistu pilnīgu mazgāšanas un žāvēšanas programmu.

Rīkojieties šādi:

1. Piespiediet Ieslēgt/Izslēgt taustiņu  uz dažām sekundēm, lai ieslēgtu ierīci.
2. Ievietojiet veļu tvirtnē pa vienam veļas gabalam.
3. Attiecīgajā nodaļumā iepildiet mazgāšanas līdzekli un piedevas.
4. Pagrieziet programmu pārslēgu uz mazgāšanas programmu. Ierīce pēc noklusējuma darbojas tikai mazgāšanas režīmā, un  taustiņa indikators ir ieslēgts. Displejā redzama noklusējuma temperatūra un veļas izgriešanas apgriezīgu skaits. Ja nepieciešams, nomainiet tos uz ievietotajai veļai atbilstošiem.
5. Iestatiet vēlamās iespējas, ja tādas ir pieejamas.
6. Pieskarieties Režīma taustiņam  , lai aktivizētu arī žāvēšanas funkciju. Abi

indikatori  un  ir ieslēgti. Indikators  parādās displejā.

### Automātiskās mazgāšanas un žāvēšanas pakāpes

1. Vairākkārt piespiediet taustiņu Automātiskā žāvēšana , līdz displejā redzama nepieciešamā sausuma pakāpe. Displejā iedegas atbilstošie indikatori:
  - a.  **Gludināšana:** kokvilnas apģērbiem;
  - b.  **Novietošanai drēbju skapī:** kokvilnas un sintētiskas apģērbiem;
  - c.  **Īpaši sauss:** kokvilnas apģērbiem.

**Displejā redzamā laika vērtība atbilst mazgāšanas un žāvēšanas ciklu ilgumam, kas aprēķināti, par pamatu ņemot noklusējuma veļas apjoma vērtību.**



-  Lai nodrošinātu kvalitatīvu žāvēšanu, izmantojot mazāk elektroenerģijas un īsākā laikā, ierīce neļauj iestatīt pārāk zemu izgriešanas ātrumu mazgājamiem un žāvējamiem apģērbiem.

2. Pieskarieties taustiņam Sākt/Pauze , lai aktivizētu programmu. Sākas AutoAdjust noteikšana.

Displejā iedegas durvju bloķēšanas  indikators.

Displejā būs redzams arī programmas atlikušais laiks.

## Mazgāšana un žāvēšana ar noteiktu laiku

1. Vairākkārt piespiediet taustiņu , lai iestatītu vēlamo laika vērtību (skatiet "Noteikta laika žāvēšana" tabulu un "Programmas" sadaļu). Žāvēšanas pakāpes indikators  nodzīst un iedegas indikators .

Katru reizi, nospiežot šo taustiņu, laika vērtība pieaug par 5 minūtēm. Displejā būs redzama iestatītā laika vērtība.

2. Pieskarieties Sākt/Pauze  taustiņam, lai ieslēgtu programmu. Sākas AutoAdjust noteikšana.

Displejā iedegas durvju bloķēšanas  indikators.

Displejā būs redzams arī programmas atlikušais laiks.

## Žāvēšanas programmas beigās



- Ierīce automātiski apstājas.





## Izmantošana ikdienā - tikai žāvēšana

 **BRĪDINĀJUMS!** Skatiet sadaļu "Drošība".

 Šī ierīce ir automātiska veļas mazgājamā mašīna — veļas žāvētājs.

### Sagatavošanās žāvēšanai

1. Nospiediet Ieslēgt/Izslēgt taustiņu  uz dažām sekundēm, lai aktivizētu ierīci.
2. Ievietojiet veļu pa vienai vienībai.
3. Pagrieziet programmu pārslēgu uz žāvējamajai veļai piemērotu programmu. Ierīce pēc noklusējuma sāk darboties režīmā "tikai mazgāšana", un taustiņā Režīmes — mazgāšana (Režīms - Mazgāšana) iedegas indikators.
4. Pieskarieties taustiņam Režīms divreiz, lai veiktu tikai žāvēšanu. Iedegas indikators taustiņā Žāvēšanas režīms , un

- Atskan skaņas signāli (ja tie ir aktivizēti).
- Displejā parādās .
- Taustiņa Sākt/Pauze  indikators izdziest. Durvju bloķēšanas indikators  ir izdziests un durvis atbloķējas.
- Piespiediet taustiņu Ieslēgt/Izslēgt  uz dažām sekundēm, lai izslēgtu ierīci.

 Dažas minūtes pēc programmas beigām enerģijas taupīšanas funkcija automātiski deaktivizē ierīci.





1. Izņemiet no ierīces veļu.
2. Pārlicinieties, ka veļas tilpne ir tukša.

 Pēc žāvēšanas cikla rūpīgi iztīriet veļas tilpni, blīvējumu un durvju iekšpusi ar mitru drānu.

indikators taustiņā Režīmes — mazgāšana  nodzīst.

 Žāvējot lielu veļas daudzumu, lai panāktu labu žāvēšanas efektivitāti, nodrošiniet, lai veļa nebūtu savēlusies un lai tā būtu izvietota veļas tilpnē vienmērīgi.

## Žāvēšana - automātiskas pakāpes

1. Vairākkārt piespiediet taustiņu Automātiskā žāvēšana , līdz displejā redzama nepieciešamā sausuma pakāpe. Displejā iedegas atbilstošie indikatori:
  - a.  **Gludināšana:** kokvilnas izstrādājumiem;
  - b.  **Ievietošanai skapī:** tvaika programma kokvilnas un sintētisko audumu izstrādājumiem;
  - c.  **Īpaši sauss:** kokvilnas izstrādājumiem.





Displejā redzams žāvēšanas programmas ilgums.

2. Pieskarieties Sākt/Pauze  taustiņam, lai ieslēgtu programmu.

Displejā iedegas durvju bloķēšanas  indikator.

Displejā būs redzams arī programmas atlikušais laiks.

### Noteikts žāvēšanas laiks

1. Vairākkārt piespiediet taustiņu Žāvēšanas laiks , lai iestatītu vēlamo laika vērtību (skatiet "Noteikta laika žāvēšana" tabulu un "Programmas" sadaļu). Žāvēšanas pakāpes indikators  nodziest un iedegas indikators .





Katru reizi, nospiežot šo taustiņu, laika vērtība pieaug par 5 minūtēm. Displejā būs redzama iestatītā laika vērtība.

2. Pieskarieties taustiņam Sākt/Pauze , lai aktivizētu programmu.

Displejā iedegas durvju bloķēšanas  indikator.

Displejā būs redzams arī programmas atlikušais laiks.

### Žāvēšanas programmas beigās

- Ierīce automātiski apstājas.
- Atskan skaņas signāli (ja tie ir aktivizēti).
- Displejā parādās .
- Taustiņa Sākt/Pauze  indikators izdziest. Durvju bloķēšanas indikators  ir izdziest un durvis atbloķējas.
- Piespiediet taustiņu Ieslēgt/Izslēgt  uz dažām sekundēm, lai izslēgtu ierīci.

-  Dažas minūtes pēc programmas beigām enerģijas taupīšanas funkcija automātiski deaktivizē ierīci.

1. Izņemiet no ierīces veļu.
2. Pārlicinieties, ka veļas tīlne ir tukša.

-  Pēc žāvēšanas cikla rūpīgi iztīriet veļas tīlpi, blīvējumu un durvju iekšpusi ar mitru drānu.

## Apģērbu pūkas

Mazgāšanas un/vai žāvēšanas cikla laikā dažu audumu veidiem (sūkljiem, vilnai, sporta krekliem) var veidoties pūkas.

Izdalītās pūkas nākamajā ciklā var pieķerties audumiem.



Šīs neērtības ir izteiktākas tehnisko audumu gadījumā.

Lai novērstu pūku veidošanos jūsu veļā, iesakām:

- nemazgāt tumšus apģērbus pēc gaišu un krāsainu audumu izstrādājumu (roku dvieļi, vilnas izstrādājumi, sporta krekli) mazgāšanas un žāvēšanas un otrādi;
- žāvēt šādus audumus ārā, kad mazgājat tos pirmoreiz;
- iztīrīt aizplūdes filtru.

- Pēc žāvēšanas cikla iztīriet ar mitru drānu veļas tīlpi, blīvējumu un durvju iekšpusi.

### Lai iztīrītu pūkas no tvertnes iekšpusē, iestatiet speciālo programmu.

- Iztukšojiet veļas tīlpi.
- Rūpīgi iztīriet ar mitru drānu veļas tīlpi, blīvējumu un durvis.
- Iestatiet programmu Machine clean  un Žāvēšanas režīms  režīmu kopā, lai ieslēgtu funkciju, kas novērš pūku veidošanos.
- Pieskarieties taustiņam Sākt/Pauze , lai ieslēgtu programmu.

-  Ja ierīci izmanto bieži, regulāri veiciet tīrīšanas programmu.

## Padomi un ieteikumi

**⚠ BRĪDINĀJUMS!** Skatiet sadaļu "Drošība".

### Veļas šķirošana

- Šķirojiet veļu šādi: baltā veļa, krāsainā veļa, sintētika, smalkveļa un vilnas izstrādājumi.
- Ievērojiet uz veļas etiķetēm norādītās mazgāšanas norādes.
- Nemazgājiet kopā baltus un krāsainus apģērbus.
- Daži krāsaini apģērbi var zaudēt krāsu pirmajā mazgāšanas reizē. Ieteicam tos mazgāt atsevišķi dažas pirmās reizes.
- Aizpogājiet spilvendrānas, aiztaisiet rāvējslēdzējus, āķīšus un spiedpogas. Sasieniet jostas.
- Izgrieziet uz āru daudzslāņu audumus, vilnu un drēbes ar uzkrāsotām ilustrācijām.
- Iepriekš apstrādājiet grūti iztīrāmus traipus.
- Izmazgājiet nopietnus traipus ar īpašu mazgāšanas līdzekli.
- Rīkojieties uzmanīgi ar aizkariem. Noņemiet ākus vai ielieciet aizkarus mazgāšanas maisā vai spilvendrānā.
- Nemazgājiet apģērbu bez vilēm un apģērbu ar iegriezumiem.
- Izmantojiet speciālo veļas mazgāšanas maisu maziem un/vai smalkiem apģērbiem (piem., krūšturus ar stīpām, jostas, zeķbikses u.c.).
- Nav ieteicams mazgāt apģērbus, kuros ir daudz garu dzīvnieku spalvu vai zemas kvalitātes apģērbus, no kuriem izdalās daudz plūksnu, kas var aizsprostot izplūdes sistēmu, kā rezultātā var būt nepieciešama tehniskā palīdzība.

### Grūti iztīrāmi traipi

Dažiem traipiem ar ūdeni un mazgāšanas līdzekli nepietiks.

Mēs iesakām iepriekš apstrādāt šos traipus pirms drēbju ievietošanas ierīcē.

Jūs varat iegādāties īpašus traipu noņēmējus. Izmantojiet īpašos traipu noņēmējus, kas piemēroti traipa un auduma veidam.

Nesmidziniet traipu noņēmēju uz apģērba ierīces tuvumā, jo tas var sabojāt plastmasas detaļas.



### Mazgāšanas līdzekļa veids un daudzums

Mazgāšanas līdzekļa izvēle un pareiza daudzuma izmantošana ne tikai ietekmē veļas mazgāšanas rezultātu, bet arī palīdz izvairīties no liekas resursu izšķiešanas, kā arī pasargāt vidi:

- Lietojiet tikai veļas mazgājamām mašīnām paredzētos mazgāšanas un citus līdzekļus. Vispirms ievērojiet šādas vispārējus noteikumus:
  - veļas pulverus visu veidu audumiem, izņemot smalkveļai. Dodiet priekšroku veļas pulverim ar balinātāju baltajiem apģērbiem un veļas dezinfekcijai,
  - šķidrums mazgāšanas līdzekļus programmām mazgāšanai zemās temperatūrās (60 °C maks.) visu veidu audumiem, vai īpaši tikai vilnai.
- Veļas mazgāšanas līdzekļa izvēle un daudzums atkarīgs no: auduma veida (smalkveļa, vilnas izstrādājumi, kokvilna u.t.t.), apģērba krāsas, veļas daudzuma, netīrības pakāpes, mazgāšanas temperatūras un izmantotā ūdens cietības pakāpes.
- Ievērojiet norādījumus uz mazgāšanas līdzekļu vai citu līdzekļu iepakojuma,

nepārsniedzot maksimālo norādīto līmeni (**MAX**).

- Nejauciet kopā dažādus mazgāšanas līdzekļu veidus.
- Izmantojiet mazāk mazgāšanas līdzekļa:
  - mazgājot nelielu daudzumu veļas;
  - ja veļa ir nedaudz netīra;
  - ja mazgāšanas laikā veidojas daudz putu.
- Izmantojot mazgāšanas līdzekli tablešu formā, vienmēr ielieciet to veļas tilpnē nevis mazgāšanas līdzekļa dozatorā.

#### Nepietiekams mazgāšanas līdzekļa daudzums var izraisīt:

- neapmierinošus mazgāšanas rezultātus;
- mazgājamā veļa var palikt pelēka;
- taukainas drēbes;
- pelējumu ierīcē.

#### Pārmērīgs mazgāšanas līdzekļa daudzums var izraisīt:

- putas;
- sliktāku mazgāšanas rezultātu;
- nepietiekamu skalošanu;
- lielāku ietekmi uz vidi.

#### Apkārtējai videi draudzīgi padomi

Lai taupītu ūdeni un elektroenerģiju, kā arī rūpētos par apkārtējo vidi, iesakām Jums ievērot turpmākos ieteikumus.

- Mazgājiet **vidēji netīru veļu bez priekšmazgāšanas**, tādējādi taupot veļas mazgāšanas līdzekļus, ūdeni un laiku (vienlaikus arī sniedzot savu ieguldījumu vides aizsardzībā!).
- Ievietojot ierīcē veļu līdz **katras programmas maksimālajai norādītajai ietilpībai, Jūs samazināsiet elektroenerģijas un ūdens patēriņu**.
- Veicot atbilstošu pirmapstrādi, var notīrīt veļas traipus un ierobežotu netīrumu daudzumu; pēc tam veļu var mazgāt zemākā temperatūrā.
- Lai lietotu pareizo mazgāšanas līdzekļa daudzumu, skatiet mazgāšanas līdzekļa ražotāja ieteikto daudzumu, kā arī noskaidrojiet sava mājkoka apgādes sistēmas ūdens cietību. Skatiet „Ūdens cietība”.

- Iestatiet **maksimālo veļas izgriešanas ātrumu** izvēlētajai programmai, lai taupītu elektroenerģiju žāvēšanas fāzes laikā!

#### Ūdens cietības pakāpes

Ūdens cietība tiek klasificēta tā saucamajās cietības „pakāpēs”. Informāciju par ūdens cietību jūsu rajonā var iegūt no ūdens apgādes uzņēmuma vai pašvaldības.

Raksturojums	Ūdens cietības pakāpes	
	Vācu °dH	Franču °T.H
Mīksts	0-7	0-15
Vidējs	8-14	16-25
Ciets	15-21	26-37
Ļoti ciets	> 21	> 37



Ūdens mīkstinātājs jāpievieno, kad ūdenim ir vidēja līdz augsta cietības pakāpe. Ievērojiet ražotāja norādījumus Mazgāšanas līdzekļa daudzums jānosaka (jāsamazina) saskaņā ar ūdens cietības pakāpi (t.i., mīksts).

#### Žāvēšanas cikla sagatavošana

- Atgrieziet ūdens krānu.
- Pārbaudiet, vai kanalizācijas caurule ir kārtīgi pievienota. Lai iegūtu papildinformāciju, skatiet sadaļu par uzstādīšanu.
- Skatiet žāvēšanas programmas tabulā informāciju par atļauto maksimālo veļas daudzumu žāvēšanas programmai.

#### Veļa, kas nav piemērota žāvēšanai





##### Neiestatiet žāvēšanas programmu šādiem veļas veidiem:

- Sintētiska auduma aizkariem;
- apģērba gabaliem ar metāla detaļām;
- neilona zeķēm;
- vatētām segām;
- gultas pārklājiem;

- Segām;
- siltām vējjakām;
- guļammaisiem.
- audumiem, kas satur losjonu, matu laku, nagu lakas notīrīšanas šķidrumu vai tamlīdzīgu šķidrumu paliekas;
- drēbēm, kurās ir putugumija vai citi līdzīgi materiāli.

## Apģērbu uzlīmes

Žāvējot veļu, ievērojiet arī apģērbu ražotāja uzlīmēs minēto informāciju:

-  = apģērbu drīkst žāvēt žāvētājā;
-  = žāvēšanas ciklam ir augsta temperatūra;
-  = žāvēšanas ciklam ir pazemināta temperatūra;
-  = apģērbu nedrīkst žāvēt žāvētājā.

## Žāvēšanas cikla ilgums

Žāvēšanas cikla ilgums var būt atkarīgs no:

- veļas beigu izgriešanas ātruma;
- sausuma pakāpes;
- veļas veida;

- ievietojamās veļas daudzuma.

## Papildu žāvēšana

Ja veļa pēc žāvēšanas programmas pabeigšanas vēl arvien ir mitra, papildus izvēlieties vēl vienu īslaicīgu žāvēšanas ciklu.



**BRĪDINĀJUMS!** Lai izvairītos no veļas saburzīšanās un saraušanās, nepāržāvējiet to.

## Vispārīgi ieteikumi

"Žāvēšanas programmu" tabulās atrodama informācija par **vidējiem** žāvēšanas laikiem. Pieredze ļaus jums izžāvēt veļu labāk. Pierakstiet jau veikto ciklu laiku.

Lai žāvēšanas beigās nepieļautu statisko izlādi:

1. Mazgāšanas ciklā izmantojiet audumu mīkstinātājus.
2. Izmantojiet īpašus audumu mīkstinātājus žāvēšanas tvertnēs.

Kad žāvēšanas programma ir beigusies, nekavējoties izņemiet veļu.

## Kopšana un tīrīšana



**BRĪDINĀJUMS!** Skatiet sadaļu "Drošība".

### Periodiskas tīrīšanas grafiks

#### Periodiska tīrīšana palīdz pagarināt ierīces mūžu.

Pēc katra atstājiet durvis un mazgāšanas līdzekļa dozatoru nedaudz vaļā, lai ierīce cirkulētu gaiss un izžūtu mitrums — tas novērsīs pelējumu un smakas.

Ja ierīce netiek izmantota ilgāku laiku: aizgrieziet ūdens krānu un atvienojiet ierīci no elektrotīkla.

Orientējošs periodiskas tīrīšanas grafiks:

Atkalķošana	Divas reizes gadā
-------------	-------------------

Apkopes mazgāšana	Reizi mēnesī
Durvju blīves tīrīšana	Reizi divos mēnešos
Veļas tilpnes tīrīšana	Reizi divos mēnešos
Pūku tīrīšana veļas tilpnē	Divreiz mēnesī <sup>1)</sup>
Mazgāšanas līdzekļa dozatora tīrīšana	Reizi divos mēnešos
Aizplūdes sūkņa filtra tīrīšana	Divas reizes gadā
Iepļūdes šļūtenes un vārsta filtra tīrīšana	Divas reizes gadā

<sup>1)</sup> Skatīt nodaļu "Pūkas audumos".

Turpmākos paragrāfos paskaidrots, kā katra daļa jātīra.

### Svešķermeņu izņemšana

- i** Pirms cikla aktivizēšanas gādājiet, lai visas kabatas būtu tukšas un viss, kas kustās, piesiets. Skatiet sadaļu "Veļas ielāde" nodaļā "Padomi un ieteikumi".

Izņemiet visus svešķermeņus (piemēram, metāla sprādzes, pogas, monētas u.t.t.), kuras var atrast durvju blīvē, filtros un veļas tilpnē. Skatiet paragrāfus "Durvju blīve un dubultās apmales lamatas", "Veļas tilpnes tīrīšana", "Aizplūdes sūkņa tīrīšana" un "Ieplūdes šļūtenes un vārsta filtra tīrīšana". Ja nepieciešams, sazinieties ar pilnvaroto apkopes centru.

### Ārpuses tīrīšana

Tīriet ierīci tikai ar maigām ziepēm un siltu ūdeni. Pilnībā nosusiniet visas virsmas. Nelietojiet abrazīvus sūkļus vai citus skrāpējošus materiālus.

- ⚠ UZMANĪBU!** Nelietojiet alkoholu, šķīdinātājus vai ķīmikālijas.

- ⚠ UZMANĪBU!** Netīriet metāla virsmas ar tīrīšanas līdzekļiem uz hlora bāzes.

### Atkaļķošana

- i** Ja ūdens cietība jūsu apkārtnē ir augsta vai vidēja, iesakām izmantot ūdens atkaļķošanas produktu veļas mazgājamām mašīnām.

Regulāri pārbaudiet veļas tilpni, lai pamanītu kaļķakmens veidošanos.

Parastie mazgāšanas līdzekļi jau satur ūdens mīkstināšanas līdzekļus, taču mēs iesakām ieslēgt ciklu ar tukšu veļas tilpni un atkaļķošanas līdzekli.

- i** Vienmēr ievērojiet uz produkta iepakojuma sniegtās norādes.

### Apkopes mazgāšana

Atkārtoti un ilgstoši lietojot programmas ar zemu temperatūru, veļas tilpnē un tvertnē var rasties mazgāšanas līdzekļa atliekas, pūkas un baktērijas. Tas var izraisīt sliktas smakas un pelējumu. Lai likvidētu šīs atliekas un iztīrītu ierīces iekšpusi, regulāri ieslēdziet apkopes mazgāšanas ciklu (vismaz reizi mēnesī):

- i** Skatiet sadaļu "Veļas tilpnes tīrīšana".

### Durvju blīvējums

Regulāri pārbaudiet durvju blīvējumu un izņemiet svešķermeņus no iekšējām detaļām.



### Veļas tilpnes tīrīšana

Regulāri pārbaudiet veļas tilpni, lai novērstu nevēlamu nogulsņējumu veidošanos.

Veļas tilpnē var veidoties rūsa, ko izraisa oksidējoši svešķermeņi vai dzelzi saturošs krāna ūdens

Iztīriet veļas tilpni, izmantojot nerūsējošam tēraudam īpaši paredzētus tīrīšanas līdzekļus.

- i** Vienmēr ievērojiet uz produkta iepakojuma sniegtās norādes. Nekādā gadījumā netīriet veļas tilpni ar katlakmens noņemšanas līdzekļiem, tīrīšanas līdzekļiem, kas satur hloru vai dzelzi, vai ar dzelzs sūkli.

Rūpīgai tīrīšanai.

1. Izņemiet veļu no veļas tilpnes.

2. Palaidiet programmu Machine Clean . Sīkāku informāciju skatiet mazgāšanas programmu tabulā.
3. Pievienojiet nelielu daudzumu pulverveida mazgāšanas līdzekļa tukšā veļas tilpnē, lai izskalotu palikušās atliekas.

### Mazgāšanas līdzekļa dozatora atvilktnes un atvilktnes atlieku tīrīšana

Mazgāšanas līdzekļa atvilktnē regulāri jātīra, lai likvidētu sakaltušā mazgāšanas līdzekļa atliekas vai veļas mīkstinātāja recekļus un/vai izveidojošos pelējumu. Rīkojieties šādi:

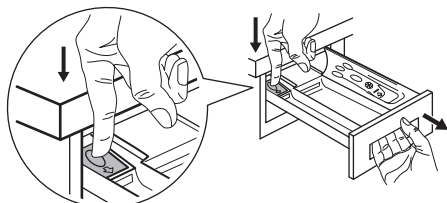

lai izņemtu atvilktni, nospiediet sviru uz leju un izvelciet to.

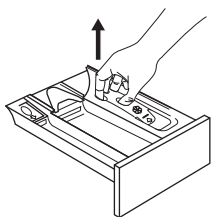

Lai atvieglotu tīrīšanu, noņemiet piedevu nodalījuma augšdaļu.

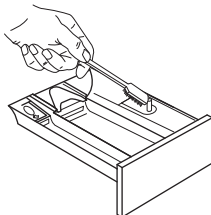

Izmantojiet cietu birsti, lai notīrītu visas mazgāšanas pulvera paliekas.

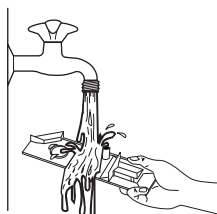

Izskalojiet zem krāna visas atvilktnītes izņemtās daļas, lai notīrītu visas pulvera paliekas.

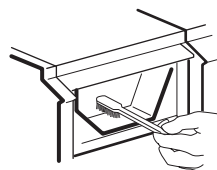

Izmantojiet birstīti palieku nokasīšanai, lai pilnībā notīrītu augšējo un apakšējo daļu.

Pēc dozatora un atvilktnes atlieku notīrīšanas ievietojiet to atpakaļ un palaidiet skalošanas programmu bez veļas ievietošanas tilpnē, lai izskalotu jebkādas atliekas.

### Tīriet ūdens izsūkņēšanas sūkni

**⚠ BRĪDINĀJUMS!** Atvienojiet kontaktdakšu no kontaktlīgšanas.

**i** Regulāri pārbaudiet aizplūdes filtru un pārliecinieties, ka tas ir tīrs.

Tīriet sūkni, ja:

- ierīce neizsūknē ūdeni;
- veļas tilpne negriežas;
- no ierīces atskan neparasts troksnis, kuru rada aizsērējis sūkni;
- ekrānā parādās brīdinājuma kods **E20**.

**⚠ BRĪDINĀJUMS!**

- Neizņemiet filtru, kamēr ierīce darbojas.
- Netīriet sūkni, ja ūdens ierīcē ir karsts. Nogaidiet, līdz ūdens ir atdzisis.

**Lai iztīrītu sūkni, rīkojieties šādi:**

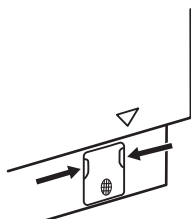

1. Atveriet sūkņa vāku.

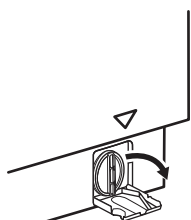

2. Novietojiet zem noplūdes sūkņa atveres piemērotu bļodu, lai tajā satecētu viss izplūstošais ūdens. Vienmēr turiet pa rokaļ lupatu, jo, izņemot filtru, var izplūst ūdens.

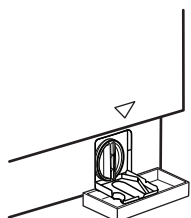

3. Pagrieziet filtru par 180 grādiem pretēji pulksteņa rādītāja virzienam, lai atvērtu to, bet neizņemiet to. Ļaujiet ūdenim izplūst.

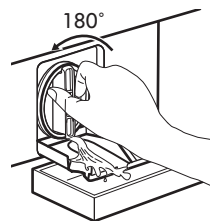

4. Kad trauks ir pilns ar ūdeni, ieskrūvējiet filtru atpakaļ un iztukšojiet trauku.

5. Atkārtojiet 3. un 4. soli, līdz ūdens vairs neizplūst.

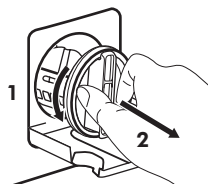

6. Pagrieziet filtru pretēji pulksteņa rādītāja virzienam, lai to izņemtu.

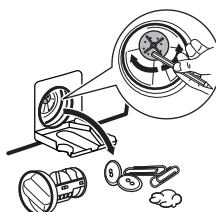

7. Ja nepieciešams, izņemiet pūkas un priekšmetus no filtra atveres. Pārliecinieties, ka sūkņa lāpstņirītēnis griežas. Ja tas negriežas, sazinieties ar pilnvaroto apkopes centru.



8. Tīriet filtru zem krāna ūdens.

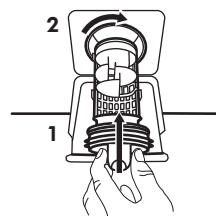

9. Ielieciet filtru atpakaļ īpašajās vadīklās, pagriežot to pulksteņa rādītāja virzienā. Pārliecinieties, ka filtrs pareizi piegriezts, lai novērstu ūdens noplūdes.

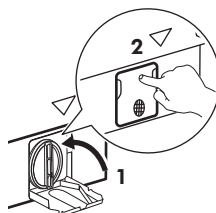

10. Aizveriet sūkņa vāku.

Izvadot ūdeni ar šīs ārkārtas ūdens izvadišanas procedūras palīdzību, noplūdes sistēmu atkal nepieciešams aktivizēt:

1. Ielejiet mazgāšanas līdzekļa dozatora atvilktnes galvenajā nodaļījumā 2 litrus ūdens.
2. Aktivizējiet programmu, lai izsūknētu ūdeni.

### Ieplūdes filtra un filtra vārsta tīrīšana

Ja ierīce ilgi piepildās ar ūdeni vai nepiepildās vispār, sākšanas taustiņa indikators mirgo sarkanā krāsā. Pārbaudiet, vai ūdens ieplūdes filtrs un vārsta filtrs nav aizsērējuši (skatīt sīkāku informāciju sadaļā "Problēmu novēršana").

Rīkojieties šādi:



- aizgrieziet ūdens krānu;
- atvienojiet šļūteni no krāna;
- iztīriet šļūtenē esošo filtru ar cietu suku;
- cieši pieskrūvējiet ieplūdes šļūteni atpakaļ pie krāna;

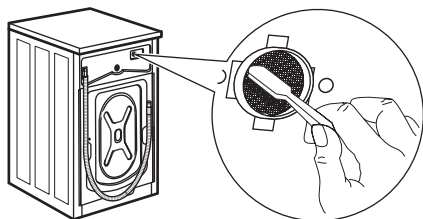

- atvienojiet šļūteni no ierīces. Novietojiet uz grīdas lupatu iespējamai ūdens savākšanai;
- iztīriet vārstā esošo filtru ar cietu suku vai drānas gabalu;

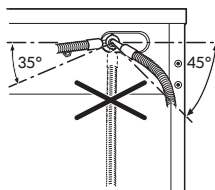

- pieskrūvējiet šļūteni atpakaļ pie ierīces, griežot pa labi vai pa kreisi, atbilstoši situācijai; lai nepieļautu ūdens noplūdes, pareizi pievelciet kontruzgriezni;

- atgrieziet ūdens krānu.

### Avārijas ūdens izsūkņšana

Ja ierīce neizsūknē ūdeni, veiciet to pašu procedūru, kas aprakstīta rindkopā "Noplūdes sūkņa tīrīšana". Ja nepieciešams, iztīriet sūkni.

Izvadot ūdeni ar šīs ārkārtas ūdens izvadišanas procedūras palīdzību, noplūdes sistēmu atkal nepieciešams aktivizēt:

1. Ielejiet mazgāšanas līdzekļa dozatora atvilktnes galvenajā nodaļījumā 2 litrus ūdens.
2. Aktivizējiet programmu, lai izsūknētu ūdeni.

### Brīdinājumi par salu

Ja ierīce uzstādīta vietā, kur gaisa temperatūra var sasniegt 0 °C vai zemāku temperatūru, izlaidiet atlikušo ūdeni no ieplūdes šļūtenes un izsūknējiet to no sūkņa.

1. Atvienojiet kontaktdakšu no kontaktlīdzdas.
2. Aizgrieziet ūdens krānu.
3. Ielieciet ieplūdes šļūtenes divus galus konteinerā un ļaujiet ūdenim izplūst no šļūtenes.
4. Iztukšojiet sūkni. Skatiet ārkārtas ūdens izvadišanas procedūru.
5. Kad sūknis ir tukšs, uzstādiet atpakaļ ieplūdes šļūteni.



**BRĪDINĀJUMS!** Pārlicinieties, ka temperatūra ir augstāka par 0 °C, pirms atkal lietojat ierīci. Ražotājs neatbild par bojājumiem, kas radušies zemas temperatūras rezultātā.



## Problēmrisināšana

**⚠ BRĪDINĀJUMS!** Skatiet sadaļu "Drošība".

### Ievads

Ierīce neieslēdzas vai apstājas darbības laikā.

Vispirms mēģiniet atrast problēmas risinājumu (skatiet tabulu). Ja problēma atkārtojas, sazinieties ar pilnvaroto servisa centru.



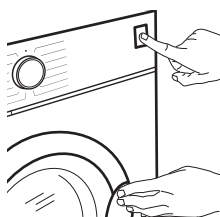

**⚠ BRĪDINĀJUMS!** Pirms pārbaudes veikšanas atvienojiet ierīci no elektrotīkla.

**Nopietnu problēmu gadījumā atskan skaņas signāli, displejā tiek attēlots brīdinājuma kods un var nepārtraukti mirgot Sākt/Pauze ►|| taustiņš:**

- **E H0** - Nestabila elektrotīkla strāva. Pagaidiet, līdz strāvas padeve ir stabila.
  - **E 9 1** - Nav sakaru starp ierīces elektroniskajiem elementiem. Izslēdziet to un ieslēdziet atkārtoti; Programma netika pabeigta pareizi vai ierīce pārāk ātri pārtrauca darbību. Ja brīdinājuma kods atkārtojas, sazinieties ar pilnvaroto servisa centru.
  - **E 10** - Ierīce kārtīgi nepiepildās ar ūdeni. Pēc pareizas pārbaudes atkal palaidiet ierīci, nospiežot Sākt/Pauze ►|| taustiņu, ierīce mēģinās atsākt ciklu. Ja kļūme turpinās pastāvēt, brīdinājuma kods atkārtosies.
  - **E 20** - Ierīce neizsūknē ūdeni.
  - **E 40** - Ierīces durvis ir atvērtas vai nav aizvērtas pareizi. Lūdzu, pārbaudiet durvis!
- i** Ja ierīcē ir ievietots par daudz veļas, izņemiet dažu apģērba gabalus no veļas tīlnes un/vai turiet durvis piespiestas, pieskaroties Sākt/Pauze ►|| taustiņam, līdz indikators  pārstāj mirgo (skat. attēlu zemāk).



## Iespējamās kļūmes

Problēmas	Iespējamais risinājums
Programma neieslēdzas.	<ul style="list-style-type: none"> <li>• Pārbaudiet, vai kontaktdakša pieslēgta kontaktligzdai.</li> <li>• Pārliedzieties, ka ierīces durvis ir aizvērtas. </li> <li>• Pārliedzieties, vai nav bojāti drošinātāji drošinātāju blokā.</li> <li>• Pārbaudiet, vai ticis nospiests taustiņš Sākt/Pauze </li> <li>• Ja iestatīts atliktais starts, atceliet iestatījumu vai gaidiet laika atskaites beigas.</li> <li>• Izslēdziet Bērnu drošības funkciju, ja tā ir ieslēgta.</li> <li>• Pārbaudiet izvēlētās programmas regulatoru.</li> </ul>
Ierīce kārtīgi nepiepildās ar ūdeni. 	<ul style="list-style-type: none"> <li>• Pārbaudiet, vai ūdens krāns ir atvērts.</li> <li>• Pārliedzieties, vai ūdens piegādes spiediens nav pārāk zems. Lai iegūtu šo informāciju, sazinieties ar vietējo ūdens apgādes dienestu.</li> <li>• Pārbaudiet, vai ūdens krāns nav aizsērējis.</li> <li>• Pārbaudiet, vai ūdens noplūdes šļūtene nav salocījies, bojāta vai saliekta.</li> <li>• Pārbaudiet, vai ūdens ieplūdes šļūtene pieslēgta pareizi.</li> <li>• Pārliedzieties, ka ieplūdes šļūtenes filtrs un vārsta filtrs nav aizsērējuši. Skatiet sadaļu "Kopšana un tīrīšana".</li> </ul>
Ierīce piepildās ar ūdeni un tad uzreiz to izsūknē.	<ul style="list-style-type: none"> <li>• Pārliedzieties, ka aizplūdes šļūtene ir pareizā pozīcijā. Iespējams, šļūtene atrodas pārāk zemu. Skatiet sadaļu "Uzstādīšanas norādes".</li> </ul>
Ierīce neizsūknē ūdeni. 	<ul style="list-style-type: none"> <li>• Pārbaudiet, vai izlietnes sifons nav aizsērējis.</li> <li>• Pārbaudiet, vai ūdens izplūdes šļūtene nav sagriezies vai saliekta.</li> <li>• Pārbaudiet, vai ūdens noplūdes filtrs nav aizsērējis. Tīriet filtru, ja nepieciešams. Skatiet sadaļu „Kopšana un tīrīšana”.</li> <li>• Pārliedzieties, vai ūdens aizplūdes šļūtenes pieslēgums ir pareizs.</li> <li>• Iestatot programmu bez ūdens izsūknēšanas fāzes, iestatiet ūdens izsūknēšanas programmu.</li> <li>• Ja izvēlēta iespēja, kuras beigās ūdens netiek izvadīts no veļas tilpnes, iestatiet ūdens izsūknēšanas programmu.</li> </ul>
Nedarbojas veļas izgriešanas fāze, vai mazgāšanas cikls noris ilgāk nekā parasti.	<ul style="list-style-type: none"> <li>• Iestatiet izgriešanas programmu.</li> <li>• Pārbaudiet, vai ūdens noplūdes filtrs nav aizsērējis. Tīriet filtru, ja nepieciešams. Skatiet sadaļu „Kopšana un tīrīšana”.</li> <li>• Ar rokām izkārtojiet drēbes tilpnē un iedarbiniet izgriešanas fāzi no sākuma. Šī problēma, iespējams, radusies līdzsvara trūkuma dēļ.</li> </ul>

Problēmas	Iespējamais risinājums
Uz grīdas ir ūdens.	<ul style="list-style-type: none"> <li>• Pārbaudiet, vai ūdens šļūteņu savienotājdetaļas ir cieši pievilktas un nav ūdens noplūdes.</li> <li>• Pārbaudiet, vai ūdens ieplūdes šļūtene vai ūdens izsūknēšanas šļūtene nav bojātas.</li> <li>• Pārliedzinieties, ka izmantojat pareizo mazgāšanas līdzekli un atbilstošu tā daudzumu.</li> </ul>
Ierīces durvis nevar atvērt.	<ul style="list-style-type: none"> <li>• Pārliedzinieties, ka ir izvēlēta mazgāšanas programma, kuras beigās ūdens paliek veļas tilpnē.</li> <li>• Pārbaudiet, vai beigusies mazgāšanas programma.</li> <li>• Ja ceļas tilpnē palicis ūdens iestatiet ūdens izsūknēšanas vai veļas izgriešanas programmu.</li> <li>• Pārliedzinieties, vai ierīce ir pieslēgta barošanai.</li> <li>• Šo problēmu, iespējams, radījusi ierīces darbības kļūme. Sazinieties ar pilnvaroto servisa centru.</li> </ul> <p>Ja nepieciešams atvērt durvis, rūpīgi izlasiet sadaļu "Durvju atvēršana ārkārtas gadījumā".</p>
Mašīna rada neparastus trokšņus un vibrē.	<ul style="list-style-type: none"> <li>• Pārbaudiet, vai ierīce ir pareizi nolīmeņota. Skatiet sadaļu "Uzstādīšanas norādes".</li> <li>• Pārliedzinieties, ka noņemti visi iesaiņojuma materiāli un/vai izņemtas visas pārvietošanas laikā izmantotās skrūves. Skatiet sadaļu "Uzstādīšanas norādes".</li> <li>• Ielieciet veļas tilpnē vairāk veļas. Veļas var būt par maz. Skatiet paragrāfu "Durvju atvēršana" sadaļā "Lietošana ikdienā".</li> </ul>
Programmas darbības ilgum pieaug vai samazinās programmas darbības laikā.	<ul style="list-style-type: none"> <li>• AutoAdjust System var noregulēt programmas darbības ilgumu atbilstoši veļas veidam un daudzumam. Skatiet rindkopu "AutoAdjust System veļas daudzuma noteikšana" sadaļā "Lietošana ikdienā".</li> </ul>
Mazgāšanas rezultāti nav apmierinoši.	<ul style="list-style-type: none"> <li>• Palieliniet mazgāšanas līdzekļa daudzumu vai izmantojiet citu mazgāšanas līdzekli.</li> <li>• Pirms veļas mazgāšanas izmantojiet īpašus izstrādājumus, lai likvidētu grūti iztīrāmus traipus.</li> <li>• Pārliedzinieties, ka iestatījāt pareizu temperatūru.</li> <li>• Samaziniet veļas daudzumu.</li> </ul>
Pārāk daudz putu veļas tilpnē mazgāšanas cikla laikā.	<ul style="list-style-type: none"> <li>• Samaziniet mazgāšanas līdzekļa daudzumu.</li> </ul>

Problēmas	Iespējamais risinājums
Pēc mazgāšanas cikla mazgāšanas līdzekļa dozatora atvilktnē ir mazgāšanas līdzekļa atliekas.	<ul style="list-style-type: none"> <li>Pārliecinieties, ka aizdare ir pareizā pozīcijā (UZ AUGŠU pulverveida mazgāšanas līdzeklim, UZ LEJU šķidram mazgāšanas līdzeklim).</li> <li>Pārliecinieties, ka izmantojāt mazgāšanas līdzekļa dozatora atvilktni atbilstoši šajā rokasgrāmatā sniegtajiem norādījumiem.</li> </ul>
Ierīce nežāvē vai žāvē nepareizi.	<ul style="list-style-type: none"> <li>Atgrieziet ūdens krānu.</li> <li>Pārbaudiet, vai ūdens noplūdes filtrs nav aizsērējis.</li> <li>Samaziniet veļas daudzumu.</li> <li>Pārliecinieties, ka ir iestatīts pareizs cikls. Ja nepieciešams, vēlreiz iestatiet īsu žāvēšanas laiku.</li> </ul>
Izmazgātā veļa ir pilna ar dažādas krāsas pūkām.	<p>No iepriekšējā cikla laikā mazgātām drēbēm atdalījušās dažādu krāsu pūkas.</p> <ul style="list-style-type: none"> <li>Žāvēšanas fāze palīdz likvidēt daļu pūku.</li> <li>Notīriet drēbes ar atpūkotāju.</li> </ul> <p>Ja veļas tilpnē ir pārāk daudz pūku, palaidiet speciālu programmu tās iztīrīšanai (papildu informāciju skatiet sadaļā "Audumu pūkas").</p>

## Avārijas durvju atvēršana

Elektrības padeves pārtraukuma vai darbības traucējumu gadījumā ierīces durvis paliek bloķētas. Mazgāšanas programma turpinās pēc elektrības padeves atjaunošanas. Ja durvis paliek bloķētas darbības traucējumu gadījumā, tās ir iespējams atvērt, izmantojot avārijas atvēršanas funkciju.

Pirms durvju atvēršanas:

**⚠ UZMANĪBU! Apedegumu risks!**  
Pārliecinieties, vai ūdens temperatūra nav pārāk augsta un vai veļa nav karsta. Ja nepieciešams, pagaidiet, līdz tie atdziest.

**⚠ UZMANĪBU! Pastāv savainošanās risks!**  
Pārliecinieties, vai veļas tilpne negriežas. Ja nepieciešams, līdz veļas tilpne pārstāj griezties.

**ⓘ Pārliecinieties, ka ūdens līmenis veļas tilpnē nav pārāk augsts. Ja nepieciešams, veiciet ārkārtas iztukšošanu (skatiet punktu "Ārkārtas iztukšošana" sadaļā "Kopšana un tīrīšana").**

Lai atvērtu durvis, rīkojieties šādi:

1. Piespiediet taustiņu Ieslēgt/Izslēgt , lai izslēgtu ierīci.
2. Atvienojiet kontaktdakšu no kontaktilgšanas.
3. Vienu reizi pavelciet uz leju avārijas atvēršanas sviru.. Vēlreiz pavelciet to uz leju, turiet to piespiestu un vienlaicīgi atveriet ierīces durvis. Avārijas atvēršanas mēlīte atrodas tur, kur parādīts attēlā zemāk.

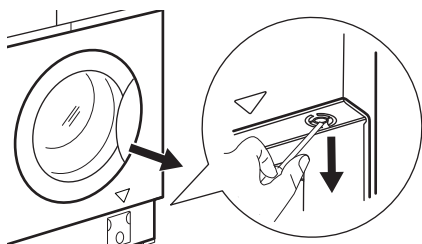

4. Izņemiet veļu un aizveriet ierīces durvis.



### Serviss

Iesakām izmantot oriģinālās rezerves daļas. Pēc pārbaudes ieslēdziet ierīci un nospiediet taustiņu , lai restartētu programmu.

Ja problēma atkārtojas, sazinieties ar pilnvaroto servisa centru. Servisa centram nepieciešamie dati ir norādīti tehnisko datu plāksnītē. Skatiet sadaļu “Pārbaudes kontrollapa”.

## Patēriņa dati

### Ievads

-  Detalizēta informācija par energomarķējumu pieejama vietnē [www.theenergylabel.eu](http://www.theenergylabel.eu).
-  QR kods uz ierīces komplektācijā iekļautā energomarķējuma sniedz tīmekļa saiti uz informāciju par ES EPREL datu bāzē iekļauto ierīces ekspluatācijas parametru informāciju. Glabājiet energoefektivitātes marķējumu kopā ar lietotāja rokasgrāmatu un visiem pārējiem ierīces komplektācijā iekļautajiem dokumentiem. Šo pašu informāciju var uzzināt arī EPREL, atverot saiti <https://eprel.ec.europa.eu> un norādot ierīces energoefektivitātes nominālo datu plāksnītē norādīto modeļa nosaukumu un produkta numuru. Lai noskaidrotu tehnisko datu plāksnītes atrašanās vietu, skatiet nodaļu “Izstrādājuma apraksts”.

### Apzīmējumi

<b>kg</b>	Veļas ielādes daudzums.	<b>h:mm</b>	Programmas darbības ilgums.
<b>kWh</b>	Elektroenerģijas patēriņš.	<b>°C</b>	Veļas temperatūra.
<b>Litri</b>	Ūdens patēriņš.	<b>apgr./min</b>	Veļas izgriešanas ātrums.
<b>%</b>	Atlikušais mitruma līmenis cikla beigās. Jo lielāks veļas izgriešanas ātrums, jo lielāks ir troksnis un jo zemāks ir atlikušais mitruma līmenis mazgāšanas cikla beigās.		

- i** Vērtības un programmu ilgums var atšķirties atkarībā no dažādiem apstākļiem (piem., istabas temperatūras, ūdens temperatūras un spiediena, veļas daudzuma un veida, elektrotīkla sprieguma), kā arī no programmas noklusējuma iestatījumu maiņas.

### Saskaņā ar Komisijas regulu ES 2019/2023

Tikai mazgāšana

<b>Eco 40-60 programma</b>	<b>kg</b>	<b>kWh</b>	<b>Litri</b>	<b>h:mm</b>	<b>%</b>	<b>°C</b>	<b>apgr./min<sup>1)</sup></b>
Pilns veļas ielādes daudzums	8	1.085	60	3:30	50	46	1551
Daļējas noslodzes tilpnes veļas ielādes daudzums	4	0.675	45	2:40	50	40	1551
Ceturtdaļas pilnības pakāpes veļas ielādes daudzums	2	0.375	35	2:40	54	33	1551

1) Maksimālais veļas izgriešanas ātrums.

Mazgāšanas un žāvēšanas cikls

<b>Eco 40-60 programma un Gatavs ievietošanai skapī sausuma pakāpe</b>	<b>kg</b>	<b>kWh</b>	<b>Litri</b>	<b>h:mm</b>	<b>%</b>	<b>°C</b>	<b>apgr./min<sup>1)</sup></b>
Pilns veļas ielādes daudzums	4	3.215	68	6:15	0	41	1551
Daļējas noslodzes tilpnes veļas ielādes daudzums	2	1.825	48	4:35	0	37	1551

1) Maksimālais veļas izgriešanas ātrums.

Jaudas patēriņš dažādos darbības režīmos

<b>Izslēgts (W)</b>	<b>Gaidstāve (W)</b>	<b>Atliktais starts (W)</b>
0.30	0.30	4.00
Laiks līdz izslēgtam/gaidstāves režīmam ir ne vairāk kā 15 minūtes.		

## Parastās programmas — tikai mazgāšana

 Šīs vērtības ir tikai orientējošas.

Programma	kg	kWh	Litri	h:mm	%	°C	apgr./min <sup>1)</sup>
Cottons <sup>2)</sup> 90 °C	8	1.75	85	3:45	44	85	1600
Cottons 60 °C	8	0.75	80	3:30	44	55	1600
Cottons <sup>3)</sup> 20 °C	8	0.25	80	2:50	44	20	1600
Synthetics 40 °C	3	0.65	75	2:20	35	40	1200
Delicates <sup>4)</sup> 30 °C	2	0.30	50	0:50	35	30	1200
Wool 30 °C	1,5	0.25	60	1:05	30	30	1200

1) Veļas iz griešanas ātruma atsaucē indikator.

2) Piemērota ļoti netīru audumu mazgāšanai.

3) Piemērota viegli netīras kokvilnas mazgāšanai.

4) Tā veic arī ātru mazgāšanas ciklu viegli netīrai veļai.

## Parastās programmas — mazgāšana un žāvēšana

 Šīs vērtības ir tikai orientējošas.

Programma	kg	kWh	Litri	h:mm	%	°C	apgr./min <sup>1)</sup>
Synthetics 40 °C	3	2.00	75	4:00	1	40	1200

1) Veļas iz griešanas ātruma atsaucē indikator.

## Apsvērumi par vides aizsardzību

Nododiet otrreizējai pārstrādei materiālus ar simbolu . Ievietojiet iepakojuma materiālus atbilstošajos konteineros to otrreizējai pārstrādei. Palīdziet aizsargāt apkārtni vidi un cilvēku veselību, atkārtoti pārstrādājot elektrisko un elektronisko

iekārtu atkritumus. Neizmetiet ierīces, kas apzīmētas ar šo simbolu , kopā ar mājsaimniecības atkritumiem. Nododiet izstrādājumu vietējā otrreizējās pārstrādes punktā vai sazinieties ar vietējo pašvaldību.

## IKEA GARANTĪJA

### Cik ilgi IKEA garantija ir spēkā?

Šī garantija ir spēkā 5 gadus no ierīces iegādes brīža IKEA veikalā. Obligāti jā saglabā oriģinālais pirkuma čeks kā pirkuma pierādījums. Ja garantijas laikā tiek veikti kādi remontdarbi, tas nepaīdina ierīces garantijas laiku.

### Kas veiks remontdarbus?

IKEA servisa pakalpojumu sniedzējs sniegs servisa pakalpojumus, izmantojot savu servisa centru vai autorizēto servisa centru tīklu.

### Ko ietver šī garantija?

Šī garantija attiecas uz ierīces defektiem, kas radušies kļūdainas ierīces uzbūves vai defektīvu materiālu dēļ, sākot ar iegādes brīdi IKEA veikalā. Šī garantija attiecas tikai uz izmantošanu mājsaimniecībās. Izņēmumi ir norādīti sadaļā "Uz ko neattiecas šī garantija?" Garantijas laikā izmaksas, lai novērstu defektu, piem., remontdarbi, detaļas, darba izmaksas un ceļa izdevumi, tiks segtas, ja ierīce būs pieejama labošanai bez īpašiem izdevumiem. Uz šiem nosacījumiem attiecas ES vadlīnijas (Nr. 99/44/EG) un attiecīgie vietējie noteikumi. Nomainītās detaļas kļūst par IKEA īpašumu.

### Ko IKEA darīs, lai novērstu problēmu?

IKEA nozīmētais servisa pakalpojumu sniedzējs izpētīs produktu un pēc saviem ieskatiem izlems, vai garantija attiecas uz bojājumu. Ja garantija attiecas uz bojājumu, IKEA servisa pakalpojumu sniedzējs vai

autorizētais servisa centrs pēc saviem ieskatiem vai nu salabos bojāto produktu vai aizstās to ar tādu pašu vai līdzvērtīgu produktu.

### Uz ko neattiecas šī garantija?

- Normālu nolietojumu.
- Tīšu vai nolaidības dēļ radušos bojājumu, bojājumu, kas radies lietošanas instrukcijas neievērošanas, nepareizas uzstādīšanas vai pieslēgšanas pie nepareiza sprieguma dēļ, bojājumu, kas radies ķīmiskas vai elektroķīmiskas reakcijas, rūsas, korozijas vai ūdens iedarbības dēļ, tostarp, bet ne tikai pārmērīga kaļķakmens satura ūdenī dēļ, kā arī neatbilstošu vides apstākļu radītu bojājumu.
- Patēriņa detaļām, tostarp baterijām un spuldzēm.
- Nefunkcionālām un dekoratīvām detaļām, kas neietekmē normālu ierīces darbību, tostarp jebkādiem skrāpējumiem un iespējamām krāsas atšķirībām.
- Nejaušiem bojājumiem, kas radušies svešķermeņu vai vielu dēļ, un filtru, drenāžas sistēmu vai mazgāšanas līdzekļa nodalījumu tīrīšanas vai aizsprostojumu likvidēšanas dēļ.
- Šādu detaļu bojājumiem: keramiskais stikls, piederumi, trauku un galda piederumu grozi, pievades un drenāžas caurules, blīvējums, spuldzītes un to pārsegi, ekrāni, taustiņi, korpuss un korpusa detaļas. Ja vien iespējams pierādīt, ka šādi bojājumi radušies ražošanas kļūmju dēļ.



- Korpusiem, kuros nevar konstatēt bojājumus tehnika apmeklējuma laikā.
- Remontdarbiem, ko nav veikuši mūsu nozīmētie servisa pakalpojumu sniedzēji un/vai autorizētie servisa centru pārstāvji, vai gadījumiem, kad izmantotas neoriģinālās detaļas.
- Defektiem, kas radušies nepareizas vai specifiskajām neatbilstošas uzstādīšanas dēļ.
- Izmantošanu ne māsaimniecībās, t.i., profesionālu izmantošanu.
- Transportēšanas bojājumiem. Ja pircējs nogādā produktu uz savām mājām vai uz citu vietu, IKEA nav atbildīgs par bojājumiem, kas varētu rasties transportēšanas laikā. Tomēr, ja IKEA nogādā produktu uz pircēja adresi, tad uz bojājumiem, kas rodas transportēšanas laikā, attiecas šī garantija.
- IKEA ierīces sākotnējās uzstādīšanas izmaksas. Ja IKEA servisa pakalpojumu sniedzējs vai tā autorizēts servisa centra pārstāvis remontē vai nomaina ierīce saskaņā ar šīs garantijas nosacījumiem, servisa pakalpojumu sniedzējs vai tā autorizēts servisa centra pārstāvis atkārtoti uzstādīs salaboto ierīci vai uzstādīs nomaiņas ierīci, ja nepieciešams.

Šis ierobežojums neattiecas uz bezdefektu darbu, ko veic kvalificēts speciālists, izmantojot oriģinālās detaļas, lai pielāgotu ierīci citas ES valsts tehniskajām drošības specifiskajām.

### **Kā attiecas valsts likumi?**

IKEA garantija sniedz jums specifiskas juridiskas tiesības, kas ietver vai pārsniedz vietējās prasības. Tomēr šie nosacījumi nekādā veidā neierobežo vietēja likumdošanā norādītās patērētāju tiesības.

### **Teritoriālā spēkā esamība**

Ierīcēm, kas tiek iegādātas vienā ES valstī un pārvietotas uz citu ES valsti, servisa pakalpojumi tiks sniegti atbilstoši jaunajā valstī esošajiem garantijas nosacījumiem. Pienākums veikt remontdarbus garantijas ietvaros ir spēkā tikai tad, ja ierīce atbilst un tiek uzstādīta saskaņā ar:

- valsts, kurā tiek veikts garantijas pieprasījums, tehniskajām specifiskajām;
- montāžas norādījumiem un lietošanas instrukcijas drošības informāciju.

### **Garantijas remonts IKEA ierīcēm:**

Nevilcinieties sazināties ar IKEA garantijas remontu:

1. pieprasīt garantijas remonta pieprasījumu saskaņā ar šo garantiju;
2. noskaidrot neskaidrus jautājumus par IKEA ierīces uzstādīšanu IKEA virtuves mēbelēs. Garantijas remonts nesniegs atbildes saistībā ar:
  - vispārēju IKEA virtuves mēbeļu uzstādīšanu;
  - elektrības (ja ierīcei nav vada un kontaktdakšas), ūdens un gāzes pieslēgumu, jo tie jāveic pilnvarotam servisa centra speciālistam.
3. noskaidrot neskaidrus jautājumus saistībā ar IKEA ierīces lietošanas instrukciju un specifiskajām.

Lai nodrošinātu, ka sniedzam jums labāko iespējamo palīdzību, lūgums rūpīgi izlasīt šajā bukletā sniegtos montāžas norādījumus un/vai lietošanas instrukcijas sadaļu, pirms sazināties ar mums.

### **Kā sazināties ar mums garantijas remonta sakarā**



Lūdzu, skatiet šī bukleta pēdējo lapu, kur norādīti visi IKEA kontakttālruni un attiecīgi valstu pārstāvieniecību tālrunu numuri.

**i** Lai spētu sniegt jums ātru pakalpojumu, mēs iesakām izmantot speciālos tālruņa numurus, kas norādīti bukleta beigās. Vienmēr izmantojiet kontakttālruņus, kas norādīti konkrētās ierīces bukletā. Pirms zvanīt mums pārliecinieties, ka jums ir pieejams IKEA preces numurs (8 ciparu kods) un sērijas numurs (8 ciparu kods, kas ir atrodams uz datu plāksnītes) tai precei, kura sakarā jums ir nepieciešama mūsu palīdzība.

**i** **SAGLABĀJIET PIRKUMA ČEKU!** Tas ir Pirkuma pierādījums un ir nepieciešams garantijas piemērošanai. Ņemiet vērā, ka čekā ir norādīts arī IKEA preces nosaukums un numurs (8 ciparu kods) katrai iegādātajai ierīcei

### **Vai jums nepieciešama papildu palīdzība?**

Papildu jautājumu sakarā, kas nav saistīti ar jūsu ierīces garantijas remontu, lūdzu, sazinieties ar tuvākā IKEA veikala zvanu centru. Mēs iesakām jums rūpīgi izlasīt ierīces dokumentāciju, pirms sazināties ar mums.

## Turinys

Saugos informacija	235	Kasdienis naudojimas – tik džiovinimas	262
Saugos instrukcijos	238	Pūkai skalbiniuose	263
Gaminio aprašymas	240	Patarimai	263
Techniniai duomenys	241	Valymas ir priežiūra	266
Patikrinimų sąrašas	242	Trikčių šalinimas	270
Pirmasis naudojimas	243	Sąnaudų vertės	275
Valdymo skydelis	244	Aplinkos apsauga	277
Programos	249	„IKEA“ GARANTIJA	277
Nuostatos	255		
Kasdienis naudojimas	256		
Kasdienis naudojimas. Skalbimas ir džiovinimas	261		

Galimi pakeitimai.

## Saugos informacija

Prieš įrengdami ir naudodami šį prietaisą, atidžiai perskaitykite pateiktą instrukciją. Gamintojas neatsako už sužalojimus ar žalą, patirtą dėl netinkamo prietaiso įrengimo ar naudojimo. Instrukciją visada laikykite saugioje ir pasiekiamoje vietoje, kad prireikus galėtumėte pasižiūrėti.

## Vaikų ir pažeidžiamų žmonių sauga

### ĮSPĖJIMAS!

Pavojus uždusti, susižeisti arba tapti neįgaliais.

- Vyresni nei 8 metų vaikai ir asmenys, turintys fizinių, jutiminių arba protinių sutrikimų, arba asmenys, kuriems trūksta patirties ar žinių, šį prietaisą gali naudoti tik prižiūrimi kitų arba gavę nurodymus, kaip saugiai naudotis prietaisu, jei jie supranta su prietaiso naudojimu susijusius pavojus.
- Nuo 3 iki 8 metų vaikų ir asmenų, turinčių sunkią negalią, negalima palikti be priežiūros ir kitaip leisti pasiekti naudojamą prietaisą.
- Mažesnių nei 3 metų vaikų negalima palikti be priežiūros ar kitaip leisti pasiekti naudojamą prietaisą.

- Vaikus būtina prižiūrėti ir užtikrinti, kad jie su prietaisu nežaistų.
- Visas pakuotės medžiagas saugokite nuo vaikų ir tinkamai pašalinkite.
- Valymo priemonės laikykite vaikams nepasiekiamoje vietoje.
- Neleiskite nepilnamečiams vaikams ir gyvūnams būti šalia prietaiso atidarytomis durelėmis.
- Jeigu prietaise yra apsaugos nuo vaikų įtaisas, jį reikia suaktyvinti.
- Vaikai be priežiūros negali atlikti prietaiso valymo ir naudotojo priežiūros darbų.

## **Bendrieji saugos reikalavimai**

- Nebandykite pakeisti šio prietaiso techninių savybių.
- Šis prietaisas skirtas naudoti tik buityje ir panašiose aplinkose, pavyzdžiui:
  - biurų virtuvėse, valgomuosiuose, biuruose ir kitoje darbo aplinkoje;
  - viešbučiuose, moteliuose, svečių namuose ir kitoje gyvenamojoje aplinkoje;
  - bendrosios paskirties patalpose, daugiabučiuose ar skalbyklose.
- Nemontuokite prietaiso už rakinamų durų, stumdomų durų ar durų su vyriais priešingoje pusėje. Taip pat pasirūpinkite, kad prietaiso durelės galėtų pilnai atsidaryti.
- Elektros kištuką į tinklo lizdą junkite tik tuomet, kai pabaigsite prietaiso įrengimą. Pasirūpinkite, kad būtų lengva pasiekti sumontuoto prietaiso elektros laido kištuką ir elektros maitinimo lizdą.
- Pasirūpinkite, kad apatinių ventiliacijos angų neblokuotų kilimai ar kitos grindų dangos.
- DĖMESIO: Prietaiso negalima jungti prie maitinimo per išorinį įjungimo įtaisą, pavyzdžiui, laikmatį ar kitą elektros

grandinę, kurią komunalinės tarnybos reguliariai įjungia ir išjungia.

- Pasirūpinkite, kad prietaiso patalpoje būtų įrengta tinkama ventiliacija ir patalpoje nesikaupytų iš dujas ar kitą kurą deginančių prietaisų sklindančios dujos, ir neužsidegtų.
- Vėdinimo sistemos oras neturi patekti į buitinių prietaisų, deginančių dujas ar kitą kurą, išmetamųjų dujų kanalą.
- Darbinis vandens slėgis vandens tiekimo taške turi būti nuo 0,5 baro (0,05 MPa) iki 10 barų (1,0 MPa).
- Didžiausia leistina prietaiso apkrova – 8 kg. Neviršykite kiekvienai programai numatytos didžiausios leistinos apkrovos (žr. skyrių „Programos“).
- Prietaisą prie vandentiekio junkite naujomis kartu su prietaisu gautomis arba įgaliotojo techninės priežiūros centro patvirtintomis žarnomis.
- Nenaudokite senų žarnų.
- Jei būtų pažeistas maitinimo laidas, jį gali pakeisti tik gamintojas, jo įgaliotasis techninės priežiūros centras arba panašios kvalifikacijos asmenys– antraip gali kilti elektros pavojus.
- Nuvalykite aplink prietaisą galimai susikaupusius pūkus ir pakuotės likučius.
- Maistiniu aliejumi, mineraline alyva, acetonu, spiritu, benzinu, žibalu, dėmių valikliu, terpentinu, vašku ar vaško valikliu išteptus skalbinius skalbkite atskirai, naudodami daugiau skalbimo priemonės, ir tik tada džiovinkite džiovyklėje.
- Prietaiso nenaudokite, jei jo elementai sutepti pramoninėmis cheminėmis medžiagomis.
- Džiovyklėje nedžiovinkite nešvarių skalbinių.
- Džiovyklėje nedžiovinkite porolono (lateksinio) kempinių, maudymosi kepuraičių, neperšlampamų audinių, gaminių su pamušalu, kimštų drabužių ar pagalvių.

- Audinių minkštiklius ar kitas panašias priemones naudokite tik vadovaudamiesi jų gamintojų instrukcijomis.
- Pasirūpinkite, kad į prietaisą nepakliūtų gaisrą galintys sukelti daiktai, pavyzdžiui, žiebtuvėliai ar degtukai.
- DĖMESIO! Džiovyklę išjunkite tik pasibaigus džiovinimo ciklui. Jei džiovyklę išjungsite anksčiau, skalbinius iš karto išimkite ir išsklaidykite, kad pašalintumėte susikaupusį karštį.
- Paskutinio plovimo ciklo metu skalbiniai nekaitinami (atvėsavimo ciklas), kad jam pasibaigus skalbiniai būtų apsaugoti nuo karščio pažeidimų.
- Nevalykite prietaiso didelio slėgio vandens purkštuvais ir (arba) garais.
- Išvalykite prietaisą drėgna šluoste. Naudokite tik neutralius ploviklius. Nenaudokite šveičiamųjų produktų, šveitimo kempinių, tirpiklių arba metalinių grandyklių.
- Prieš bet kokius techninės priežiūros darbus išjunkite prietaisą ir ištraukite maitinimo laido kištuką iš elektros lizdo.

## Saugos instrukcijos

### Įrengimas

-  Įrengimas turi atitikti galiojančias nacionalines taisykles.
- Vadovaukitės su prietaisu pateiktomis įrengimo instrukcijomis.
- Saugumo sumetimais nenaudokite prietaiso, prieš įrengdami jį balduose.
- Neįrenkite ir nenaudokite prietaiso ten, kur temperatūra gali būti žemesnė nei 0 °C, arba ten, kur jis gali būti veikiamas oro sąlygų.
- Perkeliant prietaisą visada laikykite vertikaliajame padėtyje.
- Pasirūpinkite, kad tarp prietaiso ir grindų vyktų oro cirkuliacija.
- Pašalinkite visas pakavimo medžiagas ir gabenimui skirtus varžtus.
- Grindys, ant kurių bus įrengtas prietaisas, turi būti plokščios, stabilios, atsparios karščiui ir švarios.
- Gabenimo varžtus laikykite saugioje vietoje. Jeigu prietaisą ateityje reikės perkelti, juos reikia įsukti, kad būgnas būtų užfiksuotas ir apsaugotas nuo vidinio sugadinimo.
- Visada būkite atsargūs, kai perkeliate prietaisą, nes jis yra sunkus. Visada mėvėkite apsaugines pirštines ir avėkite uždarą avalynę.
- Neįrenkite ir nenaudokite sugadinto prietaiso.
- Nestatykite prietaiso ten, kur prietaiso durelių negalima atidaryti iki galo.
- Sureguliuokite kojeles, kad tarp prietaiso ir grindų dangos būtų reikiamas tarpas.

- Pastatę prietaisą į nuolatinę jo vietą, gulsčiuu patikrinkite, ar jis stovi lygiai. Jei jis stovi nelygiai, atitinkamai sureguliuokite jo kojeles.

## Elektros prijungimas

**⚠ ĮSPĖJIMAS!** Gaisro ir elektros smūgio pavojus.

- Prietaisą privaloma įžeminti.
- Visada naudokite tinkamai įrengtą įžemintą saugųjį elektros lizdą.
- Nenaudokite daugiakanalių adapterių ir ilginamųjų laidų.
- Norėdami išjungti prietaisą, netraukite už maitinimo laido. Visada traukite paėmę už elektros kištuko.
- Nelieskite maitinimo laido arba elektros kištuko šlapiomis rankomis.

## Vandens pajungimas

- Tiekiamo vandens temperatūra neturi viršyti 25 °C.
- Nepažeiskite vandens žarnų.
- Prieš jungdami prietaisą prie naujų ar ilgai nenaudotų vamzdžių, remontuotų arba naujų prietaisų (vandens skaitiklių ir pan.), palaukite kol pradės tekėti švarus ir skaidrus vanduo.
- Pirmą kartą naudodami prietaisą ir juo pasinaudoję patikrinkite, ar nėra vandens nuotėkio.
- Nenaudokite ilginamųjų žarnų vandens išleidimo žarnai pailginti. Dėl vandens tiekimo žarnos keitimo kreipkitės į įgaliotąjį techninės priežiūros atstovą.
- Išpakavę prietaisą galite pamatyti iš vandens išleidimo žarnos ištekantį vandenį. Taip yra todėl, kad gamykloje prietaisas buvo bandomas naudojant vandenį.
- Vandens išleidimo žarną galima pailginti iki 400 cm. Dėl kitos vandens išleidimo žarnos arba jos ilginamosios dalies kreipkitės į įgaliotąjį techninės priežiūros atstovą.
- Pasirūpinkite, kad įrengus prietaisą liktų prieiga prie čiaupo.

## Naudojimas

**⚠ ĮSPĖJIMAS!** Sužeidimo, elektros smūgio, gaisro, nudegimų arba prietaiso sugadinimo pavojus.

- Šalia prietaiso, į prietaisą arba ant jo nedėkite degių medžiagų arba degiomis medžiagomis sudrėkintų daiktų.
- Programai veikiant nelieskite durelių stiklo. Stiklas gali įkaisti.
- Prietaise nedžiovinkite apgadintų (suplėšytų, apspurusių) daiktų, kuriuose yra kamšalų arba užpildų.
- Jeigu skalbant naudojote dėmių šalinimo priemonę, prieš paleisdami džiovinimo ciklą skalbinius dar kartą išskalaukite.
- Pasirūpinkite, kad nuo skalbinių būtų pašalinti visi metaliniai objektai.
- Džiovinkite tik šiame prietaise tinkamus džiovinti audinius. Vadovaukitės gaminio etiketėje pateiktais valymo nurodymais.
- Nelipkite ir nesisėskite ant atvirų prietaiso durelių.
- Prietaise nedžiovinkite varvančių drabužių.
- Saugokite prietaiso plastikines dalis nuo įkaitusių objektų.
- Prieš paleisdami džiovinimo programą, iš prietaiso išimkite skalbimo priemonės kamuoliuką (jeigu naudojamas).
- Jeigu ketinate naudoti nenutrūkstamą programą, skalbimo kamuoliuko nenaudokite.

## Paslauga

- Dėl prietaiso remonto kreipkitės į įgaliotąjį techninės priežiūros centrą. Naudokite tik originalias dalis.
- Atkreipkite dėmesį, kad pačių arba neprofesionalus remontas gali turėti pasekmių saugai ir panaikinti garantiją.
- Šių atsarginių dalių nutraukus modelio gamybą galima įsigyti 10 metų laikotarpyje: variklį ir variklio šepetėlius, variklio ir būgno sąsajos mazgą, siurblius, amortizatorius ir spyruokles, skalbimo būgną, būgno kryžmę ir rutulinius guolius, šildytuvus ir kaitinimo elementus, įskaitant šildymo siurblius, vamzdžius ir

susijusią įrangą, įskaitant žarnas, vožtuvus, filtrus ir hermetikus, spausdintines plokštes, elektroninius ekranus, slėginius jungiklius, termostatus ir jutiklius, programinę ir aparatinę-programinę įrangą, įskaitant atkūrimo programinę įrangą, dureles, durelių lankstus ir sandariklius, kitus sandariklius, durelių užrakinimo mazgą ir plastikines detales, pavyzdžiui, skalbimo priemonių dozatorius. Įsidėmėkite, kad tam tikros šios atsarginės dalys yra prieinamos tik profesionaliems remonto specialistams ir kad ne visos atsarginės dalys yra aktualios visiems modeliams.

- Šio gaminio viduje esanti (-čios) lemputė (-ės) ir atskirai parduodamos atsarginės lemputės: Šios lemputės turi atlaikyti

ekstremalias fizines sąlygas buitiniuose prietaisuose, pavyzdžiui, temperatūrą, vibraciją, drėgmę, arba yra skirtos informuoti apie prietaiso veikimo būseną. Jos nėra skirtos naudoti kitoms paskirtims ir netinka patalpoms apšviesti.

### Šalinimas

- Atjunkite prietaisą nuo tinklo maitinimo ir vandentiekio.
- Nupjaukite maitinimo laidą arti prietaiso ir pašalinkite jį.
- Išimkite durų užraktą, kad vaikai arba naminiai gyvūnai neįstrigtų būgne.
- Prietaisą šalinkite pagal vietinius elektrinės ir elektroninės įrangos atliekų šalinimo reikalavimus.

## Gaminio aprašymas

### Prietaiso apžvalga

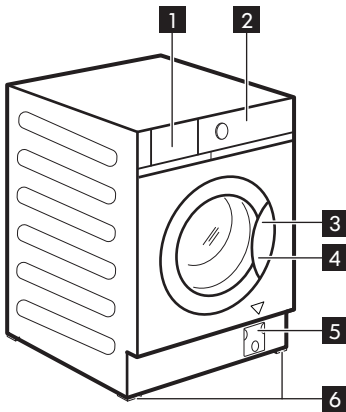

- 1 Skalavimo priemonės stalčiukas
- 2 Valdymo skydelis
- 3 Durelių rankena
- 4 Techninių duomenų plokštelė
- 5 Vandens išleidimo siurblio filtras

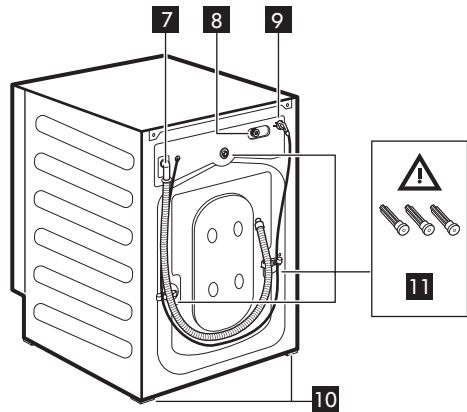

- 6 Priekinės kojelės prietaisui išlyginti
- 7 Vandens išleidimo žarna
- 8 Vandens tiekimo žarnos jungtis
- 9 Elektros maitinimo laidas
- 10 Galinės kojelės prietaisui išlyginti



**11** Transportavimo varžtaiTechninių duomenų lentelės padėtis **4**

Toliau brėžinyje pateikti tik orientaciniai duomenys. Duomenis patikrinkite prietaiso duomenų lentelėje.



**ĮSPĖJIMAS!** Prieš naudodami prietaisą įsitikinkite, kad gabenimo varžtai **11** yra išimti.

**Techniniai duomenys**

Matmenys	Plotis / aukštis / bendras gylis	59.6 cm / 81.9 cm / 55.3 cm
Elektros prijungimas	Įtampa Bendroji galia Saugiklis Dažnis	230 V 2 000 W 10 A 50 Hz
Apsaugos klasė. Apsauginis dangtis prietaisą apsaugo nuo kietųjų dalelių ir drėgmės, išskyrus nuo drėgmės neapsaugotą žemos įtampos įrangą.		IPX4
Vandens tiekimas <sup>1)</sup>		Šaltas vanduo
Tiekiamo vandens slėgis	Mažiausias Didžiausias	0,5 baro (0,05 MPa) 10 bar (1,0 MPa)
Didžiausias skalbinių kiekis	„Cotton“	8 kg
Didžiausias sausų skalbinių kiekis	„Cotton“ Sintetika	4 kg 3 kg
Gręžimo greitis	Didžiausias gręžimo greitis	

1) Prijunkite vandens įleidimo žarną prie vandens čiaupo su 3/4" sriegiu.

**Elektros prijungimas**

Baigę instaliacijos darbus, galite prijungti maitinimo kištuką prie maitinimo lizdo.

Techninių duomenų lentelėje ir skyriuje „Techniniai duomenys“ nurodyti reikalingi elektros parametrai. Įsitikinkite, kad jie atitinka maitinimo tinklo parametrus.

Patikrinkite, ar jūsų namų elektros tinklas yra pakankamo galingumo, turint omenyje, kad yra įjungti ir kiti prietaisai.

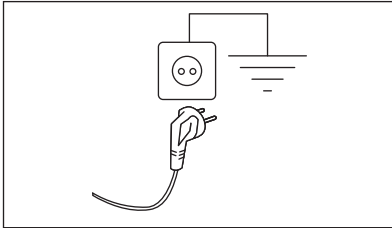
**Junkite prietaisą į žemintą elektros lizdą.**

Elektros kabelis po prietaiso prijungimo turi būti lengvai prieinamas.

Dėl šiam prietaisui įrengti reikalingų elektros darbų kreipkitės į mūsų įgaliojantį techninės priežiūros centrą.

Gamintojas neatsako už žalą arba sužeidimus, kuriuos sukėlė pirmiau išvardytų saugos nurodymų nesilaikymas.

**Patikrinimų sąrašas**

**⚠ ĮSPĖJIMAS!** Žr. skyrių „Sauga“.

Prieš naudodamiesi prietaisu atlikite visus sąraše nurodytus patikrinimus.

Temos	Jei atsakymas – TAIP <input checked="" type="checkbox"/> , papildomai nieko daryti nereikia	Jei atsakymas yra NE, tuomet
Prietaisas įmontuotas į baldus vadovaujantis montavimo instrukcija. Prietaisas nėra laisvai pastatomas.	<input type="checkbox"/>	Įmontuokite prietaisą balduose. Vadovaukitės montavimo instrukcija.
Patikrinkite, ar baldų elementai netrukdo atidaryti ir uždaryti skalbimo priemonės stalčiuko.	<input type="checkbox"/>	Žr. skyrių „Skalbimo priemonių ir priedų pildymas“.
Vandens išleidimo žarna tinkamai prijungta prie vandens išleidimo angos.	<input type="checkbox"/>	Montavimo instrukcijoje skaitykite, kaip prijungti žarnas.
Žarnų sujungimuose vanduo neprateka.	<input type="checkbox"/>	Atkreipkite dėmesį į montavimo instrukcijoje pateiktą įspėjimą dėl vandens tiekimo žarnos prijungimo.
Prietaisas prijungtas prie žeminto elektros lizdo.	<input type="checkbox"/>	Skaitykite skyrių „Elektros prijungimas“.
Prietaisas stabiliai stovi vertikalioje padėtyje.	<input type="checkbox"/>	Skaitykite skyrių „Montavimas“.
Žarnos ir elektros maitinimo laidas nėra susisukę arba užsilenkę.	<input type="checkbox"/>	Skaitykite skyrius „Elektros prijungimas“ ir „Vandens prijungimas“.
Po prietaisu nėra kilimo.	<input type="checkbox"/>	Pašalinkite kilimą.



Šiame puslapyje toliau užrašykite produkto modelio pavadinimą, prekės numerį ir serijos numerį. Prisekite pirkimo kvitą.

Modelis („Mod.“): .....  
 Prekės Nr. (Art.No.): .....  
 Serijos numeris („Ser.No.“): .....

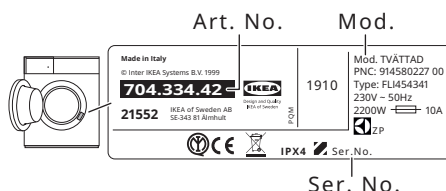

## Pirmasis naudojimas



Įrengiant arba prieš naudodami pirmą kartą, prietaise galite rasti šiek tiek vandens. Tai yra prietaise likęs vanduo po gamykloje atliktos funkcinės patikros, siekiant užtikrinti, kad prietaisas klientams būtų pristatytas geros veikiančios būklės ir nekeltų problemų.

1. Patikrinkite, ar yra elektros maitinimas ir atsuktas vandens čiaupas.
2. Į skalbimo priemonių skyrelį, pažymėtą , įpilkite 2 litrus vandens.

Taip suaktyvinsite vandens išleidimo sistemą.

3. Į skyrelį, pažymėtą , įpilkite nedidelį kiekį skalbimo priemonės.
4. Nustatykite ir paleiskite programą medvilnei skalbti, parinkę aukščiausią temperatūrą, bet skalbinių į būgną nedėkite.

Taip iš būgno ir korpuso bus pašalintas visas galimas purvas.





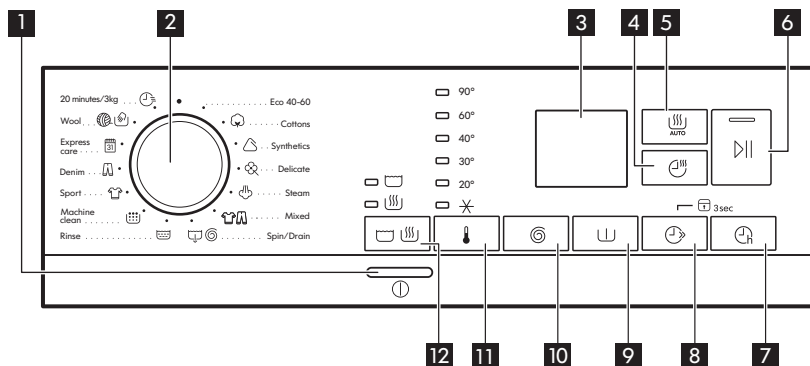





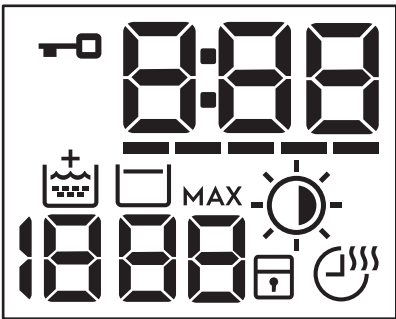



## Valdymo skydelis











### Valdymo skydelio aprašymas























Parinkty / funkcijos gali būti pasirenkamos ne su visomis skalavimo programomis. Patikrinkite parinkčių / funkcijų ir skalavimo programų suderinamumą programų lentelėje. Įjungta parinktis / funkcija savaime išjungia kitą, nesuderintą parinktį / funkciją, kad negalėtumėte jų pasirinkti kartu.

<p><b>1</b></p>	<p>⓪ Ij. / išj. mygtukas</p>	<p>Kelias sekundes palaikykite paspaustą šį mygtuką, kad įjungtumėte arba išjungtumėte prietaisą. Įjungiant ir išjungiant prietaisą suveikia du skirtingi garso signalai. Siekiant sumažinti energijos sąnaudas, budėjimo funkcija po kelių minučių prietaisą išjungia. Jei norite vėl įjungti, paspauskite šį mygtuką. Daugiau informacijos rasite skyriuje „Kasdienis naudojimas“, „Budėjimo funkcija“.</p>
<p><b>2</b></p>	<p>Programų pasirinkimo rankenėlė</p>	<p>Pasukite programų pasirinkimo rankenėlę, kad pasirinktumėte pageidaujamą programą.</p>

3	Valdymo skydelis (ekranas)	
		<ul style="list-style-type: none"> <li>•  Užrakintų durelių indikatorius.       <ul style="list-style-type: none"> <li>- Indikatorius įjungtas: durelių atidaryti negalima. Prietaisas veikia arba yra sustabdytas, tačiau iš būgno neišleistas vanduo.</li> <li>- Indikatorius išjungtas: galima atidaryti dureles. Programa pasibaigė ir (arba) vanduo išleistas iš būgno.</li> </ul> </li> <li>•  Skaitmeninis indikatorius gali rodyti: atkūrimo padėtį (- - -); programos trukmę (pvz.,  skalbimo ir (arba) džiovinimo ciklo); atidėto paleidimo laiką (pvz., ); ciklo pabaigą (); įspėjimo kodą (pvz., ); klaidos indikatorius (- - -).</li> <li>•  Indikatorius „FlexTime“.</li> <li>•  Papildomo skalavimo indikatorius.</li> <li>•  Gręžimo greičio indikatorius       <ul style="list-style-type: none"> <li>- - - Išjungto gręžimo indikatorius. Gręžimo fazė išjungta.</li> </ul> </li> <li>•  Skalavimo sulaukymo indikatorius.</li> <li>• <b>MAX</b> Aptikus AutoAdjust System indikatorius mirksės, jei skalbinių kiekis viršis pasirinktai programai nustatytą didžiausią leistiną. Žr. skyrių „AutoAdjust System skalbinių kiekio nustatymas“.</li> <li>•  Automatinio džiovinimo indikatorius:  „Paruošti lyginti“,  „Paruošti dėti į spintą“,  „Ypač sausi“.</li> <li>•  Apsaugos nuo vaikų užrakto indikatorius.</li> <li>•  Džiovinimo laiko ir nestabdomos programos indikatorius.</li> </ul>

4	 Nustatyto laiko džiovinimo mygtukas	Palieskite šį mygtuką, jei džiovinamiems skalbiniams norite parinkti tinkamą trukmę (žr. lentelę „Nustatytos trukmės džiovinimas“). Ekrane matysite nustatymą. Kiekvieną kartą palietę šį mygtuką, nustatymą padidinsite 5 minutėmis.  Negalite skirtingoms audinių rūšims parinkti visų laiko nustatymų.
5	 Automatinio džiovinimo mygtukas	Palieskite šį mygtuką, kad parinktumėte vieną iš prietaiso siūlomų sausumo lygių. Ekrane įsijungs atitinkamo sausumo indikatorius. <ul style="list-style-type: none"> <li>•  „Paruošta lyginti“ – po džiovinimo skalbiniai tinkami lyginti.</li> <li>•  „Paruošti dėti į spintą“ – po džiovinimo skalbiniai tinkami dėti į spintą.</li> <li>•  „Ypač sausi“ – visiškai išdžiovinti skalbiniai.</li> </ul>  Negalite skirtingoms audinių rūšims parinkti visų automatinių nustatymų.
6	 Paleidimo / pauzės mygtukas	Šiuo mygtuku paleidžiama arba pristabdoma pasirinkta skalbimo programa.
7	 Atidėto paleidimo mygtukas	Šiuo mygtuku galite atidėti programą vėlesniam laikui. Kelis kartus palieskite mygtuką, iki nustatysite pageidaujamą atidėto paleidimo laiką. Su kiekvienu paspaudimu laiko nustatymas padidės 1 valanda, daugiausiai iki 20 valandų.
8	 „FlexTime“ jutiklinis mygtukas	Ši funkcija leidžia sumažinti programos trukmę, atsižvelgiant į skalbinių kiekį ir jų supurvinimo lygį. Kai pasirinksite skalbimo programą, ekrane matysite standartinę jos trukmę ir brūkšnelius -----. Palieskite šį mygtuką, kad sumažintumėte programos trukmę. Ekrane matysite naują programos trukmę, o brūkšnelių skaičius atitinkamai sumažės: ----- tinka dideliame vidutiniškai suteptų skalbinių kiekiui (pilnas būgnas). ---- greitas ciklas dideliame mažai suteptų skalbinių kiekiui (pilnas būgnas). --- labai greitas ciklas mažesniai lengvai suteptų skalbinių kiekiui (pusė būgno). - trumpiausias ciklas nedideliame skalbinių kiekiui atšviežinti.

	„FlexTime“ mygtukas ir garų programa	<p>Jei nustatysite garų programą, šis mygtukas leis pasirinkti tris garinimo lygius ir atitinkamai pakeisti programos trukmę:</p> <ul style="list-style-type: none"> <li>• --- – intensyviausias;</li> <li>• -- – vidutinis;</li> <li>• - – mažiausias.</li> </ul>
	Nuolatinio vaikų saugos užrakto parinktis  3s	<p>3 sekundes palaikykite nuspaustą  mygtuką, kad įjungtumėte apsaugos nuo vaikų parinktį  3s.</p> <p>Ši parinktis neleidžia vaikams žaisti su valdymo skydeliu, nes visi valdikliai būna išjungti.</p> <p>Norėdami šią parinktį išjungti, 3 sekundes palaikykite nuspaustą šį mygtuką.</p>
9	 Pirminio skalbimo mygtukas	<p>Ši parinktis programą papildo pirminio skalbimo ciklu (30 °C), prieš pagrindinę skalbimo ciklą.</p> <p>Rekomenduojame naudotis šia parinktimi, jei skalbiate labai su- teptus skalbinius, ypač jei juose yra smėlio, daug dulkių, purvo ar kitų kietųjų dalelių.</p>
	Nuolatinis papildomas skalavimas 	<p>Ši parinktis leidžia su kiekviena naujai nustatyta programa nuolat naudoti papildomą skalavimo ciklą.</p> <p>Jei norite <b>įjungti / išjungti</b> šią parinktį, 3 sekundes palaikykite nuspaudę  mygtuką, kol ekrane  <b>įsijungs / išsijungs</b> indikatorius.</p> <p>Jei ši funkcija įjungta, kai išjungsitė arba pakeisitė / atkursitė programą, prietaisas automatiškai įjungs į šią parinktį.</p> <p> Ši parinktis šiek tiek pailgina programos trukmę.</p>

<p><b>10</b></p>	<p> Grežimo ir papildomų parinkčių mygtukas</p>	<p>Kai pasirenkate skalbimo programą (išskyrus Denim), prietaisas automatiškai nustato didžiausią leistiną grežimo greitį. Naudodamiesi šia funkcija galite sumažinti numatytąjį grežimo intensyvumą.</p> <p>Kelias kartus palieskite šį mygtuką, kad:</p> <ul style="list-style-type: none"> <li>• <b>Sumažintumėte grežimo greitį.</b> Ekrane bus rodomas tik pasirinktai programai priimtino grežimo intensyvumo parinktys.</li> <li>• Papildomos grežimo parinktys „<b>Be grežimo</b>“ – – –. Pasirinkite šią funkciją, jei norite išjungti visus grežimo ciklus. Suveiks tik pasirinktos skalbimo programos vandens išleidimo ciklas. Pasirinkite šią funkciją jei skalbiate plonus ir gležnus audinius. Kai kurios skalbimo programos skalavimo ciklo metu naudoja daugiau vandens.</li> <li>• Įjunkite parinktį „<b>Skalavimo sulaikymas</b>“ . Galutinis grežimo ciklas nebus vykdomas. Po paskutinio skalavimo vanduo iš būgno neišleidžiamas, todėl skalbiniai mažiau susiglamžo. Skalavimo programos pabaigoje būgne lieka vandens.</li> </ul> <p>Ekrane įsijungs  indikatorius. Durelės lieka užrakintos, o būgnas reguliariu intervalu pasisuka, kad skalbiniai mažiau susiglamžytų. Jei norite atrakinti dureles, turite išleisti vandenį.</p> <p>Jeigu paliesite  mygtuką, suveiks grežimo ciklas ir vanduo bus išleistas.</p> <p> Prietaisas automatiškai išleidžia vandenį maždaug po 18 val.</p>
<p><b>11</b></p>	<p> Temperatūros mygtukas</p>	<p>Pasirinkus skalbimo programą, prietaisas automatiškai parenka numatytąją temperatūrą. Pasirinkę šią parinktį, galite pakeisti temperatūrą.</p> <p>Įsijungs nustatytos temperatūros indikatorius.</p> <p> indikatorius = šaltas vanduo.</p>
<p><b>12</b></p>	<p>  Režimo mygtukas</p>	<p>Šiuo mygtuku galite pasirinkti:</p> <ul style="list-style-type: none"> <li>• <b>tik skalbimą</b> – įsijungs  indikatorius (numatytasis režimas);</li> <li>• <b>skalbimą ir džiovinimą</b> – įsijungs  ir  indikatoriai;</li> <li>• <b>tik džiovinimą</b> – įsijungs  indikatorius.</li> </ul>



## Ženkilai keliomis kalbomis

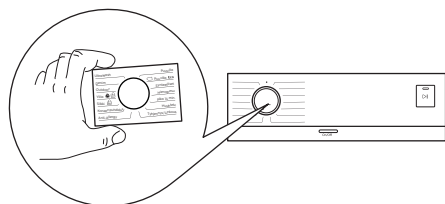













Su šiuo prietaisu tiekiami lipnūs ženklai skirtingomis kalbomis. Pageidaujama ženklą galima užklijuoti aplink programų pasirinkimo rankenėlę.

## Programos

### Programų lentelė

Programa Numatytoji temperatūra Temperatūros intervalas	Etaloninis gręžimo greitis Gręžimo greičio intervalas (aps./min)	Didžiausias kiekis	Programos aprašas (Skalbinių rūšis ir sutepimo lygis)
Eco 40-60 (Tik skalbimo režimas) 40 °C <sup>1)</sup>	1600 aps./min. 1600 – 400 aps./min	8 kg	<b>Balta ir neblunkanti spalvota medvilnė.</b> Įprastai nešvarūs skalbiniai.
Eco 40-60 + paruošti dėti į spintą (skalbimo ir džiovinimo režimas) 40 °C <sup>2)</sup> 60 – 30 °C	1600 aps./min. 1600 – 400 aps./min	4 kg	
Eco 40-60 + „Paruošti dėti į spintą“ (tik džiovinimo režimas)	-	4 kg	<b>Balta ir neblunkanti spalvota medvilnė.</b>
 Cottons 40 °C 90 °C – šaltas	1600 aps./min. (1600 – 400)	8 kg	<b>Balta ir spalvota medvilnė.</b> Vidutiniškai ir labai sutepti.

Programa Numatytoji temperatūra Temperatūros intervalas	Etaloninis gręžimo greitis Gręžimo greičio intervalas (aps./min)	Didžiausias kiekis	Programos aprašas (Skalbinių rūšis ir suteptimo lygis)
 Synthetic 40 °C 60 °C – šaltas	1200 aps./min. (1200 – 400)	3 kg	<b>Sintetiniai arba mišrių audinių skalbiniai.</b> Vidutiniškai sutepti skalbiniai.
 Delicates 30 °C 40 °C – šaltas	1200 aps./min. (1200 – 400)	2 kg	<b>Plonų audinių, pavyzdžiui, akrilo, viskozės ir mišrių audinių skalbiniai, kuriuos reikia skalbti švelniau.</b> Vidutiniškai ir mažai sutepti skalbiniai.
 Steam	-	1 kg	Garinimo programa <b>medvilnei ir sintetiniams skalbiniams.</b> Naudojant šį ciklą, iš skalbinių pašalinami kvapai <sup>3)</sup> .
 Mixed 30 °C 40 °C – šaltas	1200 aps./min. (1200 – 400)	3 kg	<b>Sintetika ir mišrūs audiniai.</b> Vidutiniškai sutepti skalbiniai.
 Spin/Drain	1600 aps./min. (1600 – 400)	8 kg	<b>Visi audiniai, išskyrus vilną ir labai plonus audinius.</b> Skalbiniams išgręžti ir vandeniui iš būgno išleisti.
 Rinse	1600 aps./min. (1600 – 400)	8 kg	<b>Visi audiniai, išskyrus vilną ir labai plonus audinius.</b> Skalbinių skalavimo ir gręžimo programa. Numatytasis gręžimo greitis yra naudojamas medvilnės programoms. Sumažinkite gręžimo greitį, atsižvelgdami į skalbinių rūšį. Jeigu reikia, nustatykite parinktį Papildomas skalavimas skalavimams pridėti. Esant mažam gręžimo greičiui, prietaisas skalauja švelniai ir gręžia trumpai.

Programa Numatytoji temperatūra Temperatūros intervalas	Etaloninis gręžimo greitis Gręžimo greičio intervalas (aps./min)	Didžiausias kiekis	Programos aprašas (Skalbinių rūšis ir suteptimo lygis)
 Machine Clean 60 °C	1200 aps./min. (1200 – 400)	-	<p>Priežiūros ciklas su karštu vandeniu, skirtas būgnui valyti ir atšviežinti bei pašalinti likučius, galinčius sukelti nemalonų kvapą. Naudokite šį ciklą kartą per mėnesį, kad pasiektumėte geriausių rezultatų. Prieš vykdydami šį ciklą, iš būgno išimkite visus daiktus. Skalbimo priemonės stalčiuje SKALBIMO skyrelyje pasukite sklendę aukštyn. Į skalbimo fazės skyrelį įpilkite puodelį valiklio su chloru arba skalbyklių valiklio. <b>NENAUDOKITE</b> abiejų kartu.</p> <p> Išvalę būgną, atlikite tuščio būgno skalavimo ciklą be ploviklio, kad pašalintumėte valiklio likučius.</p>
 Sport 30 °C 40 °C – šaltas	1200 aps./min. (1200 – 400)	3 kg	<p><b>Sintetiniai sporto drabužiai.</b> Ši programa yra skirta švelniam šiuolaikiškų lauko sportinių drabužių skalbimui ir ji taip pat tinka drabužių, skirtų sporto klubui, dviračių sportui ar bėgiojimui, ir panašių drabužių skalbimui.</p>
 Denim 30 °C 40 °C – šaltas	800 aps./min. (1200 – 400)	3 kg	<p><b>Speciali programa džinsiniams drabužiams su švelnia skalbimo faze, kad kuo mažiau išblukų spalva ir atsirastų žymių.</b> Rekomenduojama skalbti mažesnę skalbinių kiekį dėl geresnės priežiūros.</p>
 Express care 40 °C 60 °C – šaltas	1200 aps./min. (1200 – 400)	3 kg	<p><b>Medvilnė ir mišrūs audiniai.</b> Mažai sutepti skalbiniai. Optimalūs ir greitai pasiekiami kasdienio skalbimo rezultatai ir puiki audinių priežiūra.</p>
 Wool 40 °C 40 °C – šaltas	1200 aps./min. (1200 – 400)	1,5 kg	<p><b>Skalbyklėje skalbiami vilnoniai, rankomis skalbiami vilnoniai ir kiti audiniai su skalbimo rankomis priežiūros simboliu.<sup>4)</sup></b></p>

Programa Numatytoji temperatūra Temperatūros intervalas	Etaloninis grežimo greitis Grežimo greičio intervalas (aps./min)	Didžiausias kiekis	Programos aprašas (Skalbinių rūšis ir sutepimo lygis)
 20 minutes/3kg 30 °C 40–30 °C	1200 aps./min. (1200 – 400)	3 kg	Labai trumpas ciklas, skirtas <b>mažai suteptiems medvilniniams ir sintetiniams skalbiniams</b> arba tik kartą dėvėtiems skalbiniams.

1) **Pagal Komisijos reglamentą (ES) 2019/2023.** Ši programa, jos numatytoji temperatūra ir grežimo greitis tik skalbimo režimu, kai nominalus kiekis yra 8 kg, tinkama skalbti vidutiniškai nešvarius medvilninius skalbinius, kuriuos reikia skalbti 40 °C ar 60 °C temperatūroje, tame pačiame cikle.



Informacija apie pasiekiamą skalbinių temperatūrą, programos trukmę ir kitus duomenis pateikta skyriuje „Sąnaudų vertės“.















Energijos sąnaudų atžvilgiu veiksmingiausios programos paprastai yra tos, kurioms naudojama žemesnė temperatūra ir kurių trukmė ilgesnė.













2) **Pagal Komisijos reglamentą (ES) 2019/2023.** Ši programa, jos numatytoji temperatūra ir grežimo greitis skalbimo ir džiovinimo režimu, kai nominalus kiekis yra 4 kg ir pasirinkta funkcija „Paruošti dėti į spintą“, dėl kurios vykdomi skalbimo ir džiovinimo ciklai, tinkama skalbti vidutiniškai nešvarius medvilninius skalbinius, kuriuos reikia skalbti 40 °C arba 60 °C temperatūroje, tame pačiame cikle, o po džiovinimo fazės skalbinius galima iškart dėti į spintą.

3) Garai nepašalina gyvūnų kvapo.









4) Per šį ciklą būgnas lėtai sukasi, kad būtų švelniai skalbiama. Gali atrodyti, kad būgnas nesisuka arba tinkamai nesisuka, bet tai normalu veikiant šiai programai.

### Programos parinkčių suderinamumas

Programa			--- Be grežimo					
Eco 40-60	■	■	■	■	■	■	■	■
	■	■	■	■	■	■	■	■
	■	■	■	■	■	■	■	■
	■	■	■	■	■	■	■	■
						■	■	
	■	■	■	■	■	■	■	■
	■		■				■	
	■	■	■		■		■	■
	■		■				■	■

Programa			 Be gręži- mo					
	■	■	■	■	■		■	
	■	■	■		■		■	■
	■	■	■	■	■		■	
	■	■	■				■	■
	■		■				■	

Programas atitinkantys skalbikliai

Programa	Universalūs milteliai <sup>1)</sup>	Universali skysta skalbi- mo priemonė	Skysta skalbi- mo priemonė spalvotiems skalbiniams	Gležni vilno- niai skalbiniai	Speciali
Eco 40-60	▲	▲	▲	--	--
	▲	▲	▲	--	--
	▲	▲	▲	--	--
	--	--	--	▲	▲
	--	▲	▲	--	--
	--	▲	▲	--	▲
	--	--	▲	▲	▲
	--	▲	▲	--	--
	--	--	--	▲	▲
	--	▲	▲	--	--

1) Skalbiant aukštesnėje nei 60 °C temperatūroje rekomenduojama naudoti skalbiamuosius miltelius.

▲ = rekomenduojama

-- = nerekomenduojama

## Automatinis džiovinimas

Džiovinimo lygis	Audinių rūšis	Skalbinių įkrova
☀ <b>dėti į spintą</b> „Rankšluosčiams“	„Medvilnė ir linas“ (chalatai, rankšluosčiai ir pan.)	iki 4 kg
	<b>Džinsiniai drabužiai</b>	iki 3 kg
☀ <b>Paruošti dėti į spintą</b> „Tinka dėti į spintą“	„Medvilnė ir linas“ (chalatai, rankšluosčiai ir pan.)	iki 4 kg
	„Sintetika ir mišrūs audiniai“ (džemperiai, palaidinės, apatiniai, namų tekstilė ir patalynė)	iki 3 kg
	<b>Ploni audiniai</b> (akrilas, viskozė ir gležni mišrūs audiniai)	iki 2 kg
	<b>Vilnoniai drabužiai</b> (vilnoniai megztiniai)	iki 1 kg
	<b>Džinsiniai drabužiai</b>	iki 3 kg
☀ <b>Paruošti lyginti</b> „Tinka lyginti“	„Medvilnė ir linas“ (paklodės, staltiesės, marškėnėliai ir pan.)	iki 4 kg

## Džiovinimo laikas

Džiovinimo lygis	Audinių rūšis	Svoris (kg)	Būgno greitis (aps./min.)	Rekomenduojama trukmė (min.)
☀ <b>dėti į spintą</b> „Rankšluosčiams“	„Medvilnė ir linas“ (chalatai, rankšluosčiai ir pan.)	4	1600	170–190
		2	1600	110–120
		1	1600	65–75
	<b>Džinsiniai drabužiai</b>	3	1200	165–175
		1	1200	75–85

Džiovinimo lygis	Audinių rūšis	Svoris (kg)	Būgno greitis (aps./min.)	Rekomenduojama trukmė (min.)
Paruošti dėti į spintą „Tinka dėti į spintą“	„Medvilnė ir linas“ (chalatai, rankšluosčiai ir pan.)	4	1600	160–180
		2	1600	100–110
		1	1600	55–65
	„Sintetika ir mišrūs audiniai“ (džemperiai, palaidinės, apatiniai, namų tekstilė ir patalynė)	3	1200	135–150
		1	1200	45–55
	Ploni audiniai (akrilas, viskozė ir gležni mišrūs audiniai)	2	1200	155–165
		1	1200	95–105
	Vilna (vilnoniai megztiniai)	1	1200	80–100
	Džinsiniai drabužiai	3	1200	155–165
		1	1200	65–75
Paruošti lyginti „Tinka lyginti“	„Medvilnė ir linas“ (paklodės, staltiesės, marškinėliai ir pan.)	4	1600	110–125
		2	1600	65–75
		1	1600	40–50



## Nuostatos

### Garso signalai

Prietaise yra skirtingi garso signalai, kurie veikia, kai:

- įjungiate prietaisą (specialus trumpas signalas);
- išjungiate prietaisą (specialus trumpas signalas);
- liečiate mygtukus (spragtelėjimo garsas);
- netinkamai pasirenkate (3 trumpi garsai);

- programa baigiama (maždaug 2 minučių trukmės garsų seka);
- prietaisas sugedo (maždaug 5 minučių trukmės trumpų garsų seka).

Norėdami **įjungti / išjungti** garso signalus, kurie skamba programai pasibaigus, vienu metu lieskite ir maždaug 2 sekundes palaikykite mygtukus  ir . Ekrane rodoma įjungta arba išjungta.

- i** Jei išjungsite garso signalus, įvykus prietaiso veikimo sutrikimui, jie vis tiek veiks.

## Kasdienis naudojimas

- ⚠** **ISPĖJIMAS!** Žr. saugos skyrius.

### Prietaiso įjungimas

1. Įjunkite maitinimo laido kištuką į elektros lizdą.
2. Atsukite vandens čiaupą.
3. Norėdami įjungti prietaisą, spauskite kelias sekundes įjungimo / išjungimo mygtuką **i**.

Girdimas trumpas signalas.

### Programos nustatymas

1. Pasukite programų pasirinkimo rankenėlę, kad pasirinktumėte norimą skalbimo programą.

Įsižiebia mygtuko indikatorius Skalbimo režimas.

Mirksi mygtuko Paleisti / pristabdyti **▶||** indikatorius.

Ekrane rodoma orientacinė programos trukmė.

2. Norėdami pakeisti temperatūros ir (arba) grežimo greičio nuostatą, palieskite atitinkamus mygtukus.
3. Jeigu norite, nustatykite vieną arba daugiau parinkčių, palietę atitinkamus mygtukus. Užsidegs susiję indikatoriai.

- i** Jeigu pasirinkimas **negalimas**, skambės garso signalas ir ekrane bus rodoma — — —.

### Skalbinių dėjimas

1. Atidarykite prietaiso dureles.
2. Prieš dėdami skalbinius į prietaisą, ištuštinkite kišenes ir išlankstykite juos.
3. Po vieną skalbinius sudėkite į būgną. Neviršykite kiekvienai programai rekomenduojamo maksimalaus skalbinių kiekio.

4. Tvirtai uždarykite dureles.

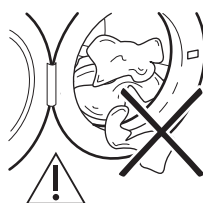

Patikrinkite, ar skalbinių neįstrigo tarp tarpiklio ir durelių, kad išvengtumėte vandens nuotėkio ir skalbinių sugadinimo.

- ⚠** **ISPĖJIMAS!** Skalbiant alyvos, tepalo dėmes gali susigadinti skalbyklės gumines dalys.

### Skalbimo priemonių ir priedų pildymas rankomis

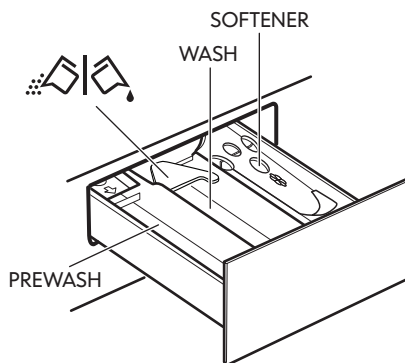

**PREWASH** – pirminio skalbimo fazės, mirkymo programos ar dėmių šalinimo priemonės skyrelis. Mirkymo ir pirminio skalbimo priemonės dedamos skalbimo programos pradžioje.



**WASH** – skalbimo priemonės skyrelis.

**SOFTENER** – audinių minkštiklio, krakmolo ir pan. skystų skalbimo priedų skyrelis.

**MAX** – didžiausias leistinas skystųjų skalbimo priedų kiekis.

 – skalbimo miltelių arba skystų priemonių sklendė.

**i** Vadovaukitės priemonės gamintojo nurodymais dėl kiekio ir niekada nepilkite virš stalčiuje esančios didžiausio lygio žymos – **MAX**. Apie tinkamą skalbimo priemonės kiekį skaitykite skyriuje „Vandens kietumo lygiai“. Bet kokius minkštiklius ar krakmolo priedus įpilkite į atitinkamą stalčiuką prieš paleisdami skalbimo programą.

**i** Jeigu reikia, po skalbimo ciklo iš skalbimo priemonės stalčiuuko pašalinkite visus skalbimo priemonės likučius.

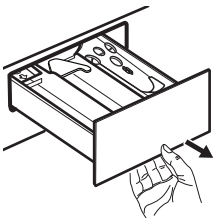

Iki galo ištraukite skalbimo priemonės stalčiuuką.

Įpilkite skalbimo priemonės į WASH arba atitinkamą skyrelį, jeigu to reikalauja pasirinkta programa / parinktis.

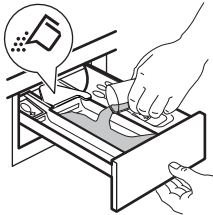

**Skalbimo milteliai – sklendė pakelta aukšty.**

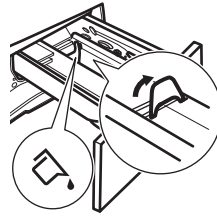

**Skalbimo skystis – sklendė nuleista žemyn.**

Jei sklendė yra skystojo skalbiklio padėtyje:

- nenaudokite gelinių arba tirštų skalbiklių;
- neviršykite leistino skystos skalbimo priemonės kiekio;
- nenaudokite pirminio skalbimo ciklo;
- nenaudokite atidėto paleidimo funkcijos.

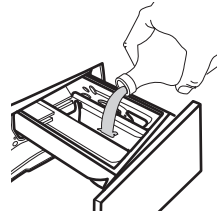

Įpilkite audinių minkštiklio į  pažymėtą skyrelį (neviršykite **MAX** žymos).

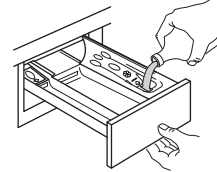

Atsargiai uždarykite skalbimo priemonių stalčiuuką. Uždarydami pasirūpinkite, kad sklendė netrukdytų.

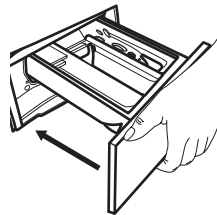

## Programos nustatymas

1. Pasukite programų pasirinkimo rankenėlę, kad pasirinktumėte norimą skalbimo programą.

Įsžiėbia mygtuko indikatorius Skalbimo režimas.



Mirksi mygtuko Paleisti / pristabdyti  indikatorius.

Ekrane rodoma orientacinė programos trukmė.

2. Norėdami pakeisti temperatūros ir (arba) grežimo greičio nuostatą, palieskite atitinkamus mygtukus.
3. Jeigu norite, nustatykite vieną arba daugiau parinkčių, palietę atitinkamus mygtukus. Užsidegs susiję indikatoriai.





 Jeigu pasirinkimas **negalimas**, skambės garso signalas ir ekrane bus rodoma – – –.

### Programos paleidimas

Programą paleiskite palietę mygtuką Paleisti / pristabdyti . Atitinkamas indikatorius nustoja mirksėti ir pradeda šviesti nepertraukiamai. Kai mygtuko indikatorius išjungtas ir nemirksi (pvz., programos pasirinkimo rankenėlė netinkamoje padėtyje), programos paleisti negalima. Programa paleidžiama, drelės užrakinamos. Ekrane rodomas indikatorius .

 Vandens išleidimo siurblys trumpai veikia, prieš prietaisą pripildant vandeniu.

### Programos paleidimas su atidėtu paleidimu





1. Pakartotinai lieskite atidėto paleidimo mygtuką , kol ekrane bus rodomas norimas atidėto paleidimo laikas. Ekrane rodomas indikatorius .
2. Palieskite paleidimo / pristabdymo mygtuką . Prietaiso drelės užrakinamos ir paleidžiama atidėto paleidimo atgalinė laiko atskaita. Ekrane rodomas indikatorius .

Pasibaigus atgaliniam laiko skaičiavimui, programa pradeda automatiškai.

### Atidėto paleidimo atšaukimas prasidėjus atgalinei atskaitai



Norėdami atidėtą paleidimą atšaukti:

1. Palieskite paleidimo / pristabdymo mygtuką  prietaisui pristabdyti. Mirksi atitinkamas indikatorius.

2. Pakartotinai lieskite atidėto paleidimo mygtuką , kol ekrane bus rodoma  ir indikatorius  išsijungs.
3. Norėdami nedelsiant paleisti programą, dar kartą palieskite paleidimo / pristabdymo mygtuką .

### Atidėto paleidimo pakeitimas prasidėjus atgalinei atskaitai

Norėdami atidėtą paleidimą pakeisti:

1. Palieskite paleidimo / pristabdymo mygtuką  prietaisui pristabdyti. Mirksi atitinkamas indikatorius.
2. Pakartotinai lieskite atidėto paleidimo mygtuką , kol ekrane bus rodomas norimas atidėto paleidimo laikas.
3. Norėdami pradėti naują atgalinę atskaitą, dar kartą palieskite paleidimo / pristabdymo mygtuką .

### AutoAdjust System skalbinių kiekio nustatymas

 Ekrane rodoma programos trukmė numatyta **vidutiniam arba dideliame skalbinių kiekiui**.

Palietus Paleisti / pristabdyti  mygtuką, maksimalaus nurodyto skalbinių kiekio indikatorius išsijungs, o AutoAdjust System pradės skalbinių svorio nustatymą:



1. Prietaisas per 30 sekundžių nustatys skalbinių kiekį. Programose, kur galima „FlexTime“, šios fazės metu „FlexTime“ juostose , žemiau laikrodžio, bus rodoma paprasta animacija. Būgnas šiek tiek pasisuks.
2. Programos trukmė atitinkamai bus pakoreguota, ji gali pailgėti arba sutrumpėti. Dar po 30 sekundžių prasidės vandens pripildymo etapas.

Nustačius skalbinių svorį, **jei būgnas yra perkrautas**, ekrane mirksės **MAX** indikatorius:

Jei taip nutiktų, per 30 sek. galima sustabdyti programą ir išimti kelis skalbinius.



Išmėgę kelis drabužius palieskite Paleisti / pristabdyti  mygtuką, kad dar kartą paleistumėte programą. AutoAdjust ciklą galima kartoti ne daugiau trijų kartų (žr. 1 punktą).

**Dėmesio!** Jeigu skalbinių kiekio nesumažinsite, skalbimo programa įsijungs nepaisant per didelio skalbinių kiekio. Tokiu atveju skalbiniai gali likti tinkamai neišskalbti.

-  Maždaug po 20 min. programos trukmė gali pasikeisti priklausomai nuo to, kiek vandens sugeria skalbiniai.
-  AutoAdjust aptikimas vykdomas tik su pilnomis skalbimo programomis, kurių trukmė nėra sutrumpinta „FlexTime“ mygtuku.
-  AutoAdjust System galimas ne visose programose, pvz.: Lana/ Seta, Risciacquo, Centrifuga ir trumpųjų ciklų programose.



## Programos pristabdymas ir parinkčių keitimas

Kai programa vykdoma, galite keisti **tik kelias** parinktis:

1. Palieskite mygtuką Paleisti / pristabdyti .
- Mirksi atitinkamas indikatorius.
2. Pakeiskite parinktį. Ekrane pateikiama informacija atitinkamai pasikeičia.
3. Dar kartą palieskite mygtuką Paleisti / pristabdyti .



Skalbimo programa tęsiama toliau.

## Veikiančios programos atšaukimas

1. Norėdami atšaukti programą ir išjungti prietaisą, paspauskite įjungimo / išjungimo mygtuką .
2. Norėdami vėl įjungti prietaisą, paspauskite įjungimo / išjungimo mygtuką .

-  Jeigu AutoAdjust System įvykdyta ir jau pilamas vanduo, nauja programa paleidžiama **nekartojant AutoAdjust System**. Vanduo ir skalbimo priemonė neišleidžiami, kad būtų išvengta švaistymo.





Taip pat galima atšaukti ir kitu būdu:

1. Pasukite programų rankenėlę ties padėtimi „Atkūrimas“ .
2. Palaukite 1 sekundę. Ekrane rodoma  . Dabar galite nustatyti naują skalbimo programą.

## Durelių atidarymas

-  **ĮSPĖJIMAS!** Jeigu temperatūra yra per aukšta, per daug vandens būgne ir (arba) būgnas vis dar sukasi, jūs neturite atidaryti durelių.

Kol veikia vykdoma programa arba atidėtas paleidimas, prietaiso durelės yra užrakintos. Valdymo skydelyje matysite indikatorių, rodantį .

1. Palieskite paleidimo / pristabdymo mygtuką . Valdymo skydelyje išsijungia susijęs durelių užrakinimo indikatorius.
2. Atidarykite prietaiso dureles. Jeigu reikia, pridėkite arba išimkite drabužius. Uždarykite dureles ir palieskite paleidimo / pristabdymo mygtuką . Programa ar atidėto paleidimo funkcija toliau vykdoma. Dureles galima atidaryti, kai programa baigta, arba nustatyti programą   vandeniui išleisti ir tada paliesti paleidimo / pristabdymo mygtuką .

## Programos pabaiga

Pasibaigus programai, prietaisas išsijungia automatiškai. Suveikia garsinis signalas (jeigu įjungtas). Valdymo skydelyje matysite .

Paleidimo / pristabdymo mygtuko  indikatorius užgęsta.

Durelės atsirakins, o indikatorius  išsijungs.



1. Norėdami išjungti prietaisą, paspauskite įjungimo / išjungimo mygtuką .
- Pasibaigus programai prietaisas automatiškai išsijungia po penkių minučių.



 Vėl įjungus prietaisą, valdymo skydelyje matysite ankstesnės programos pabaigą. Norėdami nustatyti naują ciklą, pasukite programų pasirinkimo ratuką.

2. Ištraukite iš prietaiso skalbinius.
3. Įsitikinkite, kad būgnas tuščias.
4. Palikite dureles ir skalbimo priemonių stalčių pravirą, kad nesusidarytų pelėsių ir nemalonių kvapų.
5. Uždarykite vandens čiaupą.



## Vandens išleidimas pasibaigus ciklui



Jeigu pasirinkote programą arba parinktį, kurios atveju po paskutinio skalavimo vanduo iš būgno neišleidžiamas, programa yra baigta, tačiau:

- Laiko srityje rodoma , o ekrane rodomos užrakintos durelės .
- Pradedama mirksėti paleidimo / pristabdymo mygtuko  indikatorius.
- Būgnas vis dar reguliariai pasukamas, kad skalbiniai nesusiglamžytų.
- Durelės liks užrakintos.
- Jeigu norite atidaryti dangtį, išleiskite vandenį:

1. Jeigu reikia, palieskite mygtuką gręžimo , kad sumažintumėte prietaiso rekomenduojamą gręžimo greitį.
2. Paspauskite paleidimo / pristabdymo mygtuką : prietaisas išleidžia vandenį ir gręžia.



Parinkties indikatorius  arba  užgęsta.

 Jeigu nustatėte  ir gręžimo greitis nebuvo pakeistas, kai paspausite paleidimo / pristabdymo mygtuką , prietaisas tik išleis vandenį.

3. Programai pasibaigus ir užrakintų durelių indikatoriumi  užgesus, galite atidaryti dureles.
4. Norėdami išjungti prietaisą, spauskite kelias sekundes įjungimo / išjungimo mygtuką .
5. Uždarykite vandens čiaupą.

## Budėjimo funkcija

Budėjimo funkcija automatiškai išjungs prietaisą, kad sumažėtų energijos sąnaudos, jei:

- prietaiso nenaudojate 5 minutes ir nevykdoma jokia programa. Norėdami vėl įjungti prietaisą, dar kartą paspauskite įjungimo / išjungimo mygtuką .
- Praėjus 5 minutėms nuo skalbimo programos pabaigos. Norėdami vėl įjungti prietaisą, dar kartą paspauskite įjungimo / išjungimo mygtuką .

Ekrane rodoma paskutinės programos pabaiga.

Norėdami nustatyti naują ciklą, pasukite programų pasirinkimo ratuką. Jeigu programų pasirinkimo rankenėlę pasuksite į padėtį atkūrimo padėtį , prietaisas automatiškai išsijungs po 30 sekundžių.



 Jeigu nustatėte programą ar parinktį, kuriai pasibaigus vanduo paliekamas būgne, budėjimo funkcija **neišjungs** prietaiso, kad suveiktų priminimas dėl vandens išleidimo.

## Kasdienis naudojimas. Skalbimas ir džiovinimas







 **ĮSPĖJIMAS!** Žr. saugos skyrius.

 Šis prietaisas yra automatinė skalbyklė-džiovyklė.



### Visa skalbimo ir džiovinimo programa



Kai kurias skalbimo programas galite naudoti kartu su  skalbimo ir  džiovinimo režimais, kad paleistumėte visą skalbimo ir džiovinimo ciklą.

Laikykitės šių nurodymų:

1. Paspauskite Įjungti / Išjungti  mygtuką ir palaikykite kelias sekundes, kad įjungtumėte prietaisą.
2. Skalbinius į skalbyklę dėkite po vieną.
3. Į atitinkamus skyrelius įdėkite ploviklį ir priedus.
4. Sukdami programų pasirinkimo ratuką pasirinkite pageidaujamą skalbimo programą. Prietaisas automatiškai parenka tik skalbimo režimą ir įsijungia  mygtuko indikatorius. Ekrane matysite numatytąją temperatūrą ir būgno sukimosi greitį. Jei reikia, galite juos pakeisti.
5. Nustatykite norimas parinktis, jeigu jos galimos.
6. Jei norite įjungti ir džiovinimo ciklą, paspauskite   mygtuką. Įsijungs indikatoriai  ir . Ekrane matysite  indikatorių.

### Skalbimas ir džiovinimas – automatiniai lygiai

1. Pakartotinai lieskite mygtuką Autom. džiovinimas , kol ekrane bus rodomas reikiamas sausumo lygis. Atitinkamai ekrane užsidegs indikatoriai:
  - a.  **Sausi lyginimui:** medvilniniams skalbiniams;

- b.  **Sausi dėti į spintą:** medvilniniams ir sintetiniams skalbiniams;
- c.  **Ypač sausi:** medvilniniams skalbiniams.

### Ekrane rodoma laiko vertė yra skalbimo ir džiovinimo ciklų trukmė, apskaičiuota pagal numatytąjį skalbinių kiekį.



 Norint, kad naudojant mažiau energijos ir per trumpesnę laiką džiovinimas būtų tinkamas, prietaisas neleis jums nustatyti per mažo gręžimo greičio skalbiamiems ir džiovinamiems gaminiams.

2. Norėdami paleisti programą, palieskite mygtuką Paleisti / pristabdyti . Pradedamas AutoAdjust vertinimas.

Ekrane užsidega užrakintų durelių indikatorius .

Ekrane taip pat rodomas likęs programos laikas.

### Skalbimas ir nustatytos trukmės džiovinimas

1. Pakartotinai bakstelėkite mygtuką Džiovinimo laikas , kad nustatytumėte norimą laiko vertę (žr. lentelę „Nustatytos trukmės džiovinimas“ skyriuje „Programos“). Išsijungia džiovinimo lygio indikatorius  ir įsijungia indikatorius .





Kiekvieną kartą bakstelėję šį mygtuką, laiko vertę padidinsite 5 minutėmis. Ekrane rodoma nustatyta nauja laiko vertė.

2. Programą paleiskite palietę mygtuką Paleisti / pristabdyti . Pradedamas AutoAdjust vertinimas.

Ekrane užsidega užrakintų durelių indikatorius .

Ekrane taip pat rodomas likęs programos laikas.

## Džiovinimo programai pasibaigus

- Prietaisas išsijungia automatiškai.
- Suveikia garsinis signalas (jeigu įjungtas).
- Valdymo skydelyje pasirodys .
- Išsijungs mygtuko Paleisti / pristabdyti  indikatorius. Išsijungia užrakintų durelių indikatorius  ir durelės atrakinamos.
- Norėdami išjungti prietaisą, paspauskite ir kelias sekundes palaikykite nuspaustą įjungti / išjungti mygtuką .

 Pasibaigus programai prietaisas automatiškai išsijungia po kelių minučių.

1. Ištraukite iš prietaiso skalbinius.
2. Įsitikinkite, kad būgnas tuščias.



 Po džiovinimo programos drėgna šluoste išvalykite būgną, tarpiklį ir durelių vidų.

## Kasdienis naudojimas – tik džiovinimas

 **ĮSPĖJIMAS!** Žr. saugos skyrius.

 Šis prietaisas yra automatinė skalbyklė-džiovyklė.



### Pasiruošimas džiovinimo programai

1. Paspauskite įjungti / išjungti mygtuką  ir palaikykite jį nuspaustą kelias sekundes.
2. Skalbinius į skalbyklę dėkite po vieną.
3. Programos pasirinkimo ratuku pasirinkite tinkamą džiovinimo programą. Automatiškai įsijungs skalbimo režimas ir Skalbimo režimas režimo mygtuko indikatorius.
4. Spustelėkite Režimas mygtuką du kartus ir įjungsite tik džiovinimo programą. Mygtuko Džiovinimo režimas  indikatorius įsijungia, o Skalbimo režimas  mygtuko indikatorius išsijungia.



 Jei norite džiovinoti didelį kiekį skalbinių, prieš tai pasirūpinkite, kad skalbiniai nebūtų susisukę ir vienodai pasiskirstytų po būgną.

### Džiovinimas – automatiniai lygiai



1. Pakartotinai lieskite mygtuką Autom. džiovinimas , kol ekrane bus rodomas reikiamas sausumo lygis. Atitinkamai ekrane užsidegs indikatoriai:

- a.  **Sausi lyginimui:** medvilniniams gaminiams;
- b.  **Sausi dėti į spintą:** medvilniniams ir sintetiniams gaminiams;
- c.  **Itin sausi:** medvilniniams gaminiams.

### Ekrane rodoma džiovinimo programos trukmė.

2. Programą paleiskite palietę mygtuką Paleisti / pristabdyti . Ekrane užsidega užrakintų durelių indikatorius . Ekrane taip pat rodomas likęs programos laikas.

### Džiovinimo laikas

1. Pakartotinai bakstelėkite mygtuką Džiovinimo laikas , kad nustatytumėte norimą laiko vertę (žr. lentelę „Nustatytos trukmės džiovinimas“ skyriuje „Programos“). Išsijungia džiovinimo lygio indikatorius  ir įsijungia indikatorius .



Kiekvieną kartą bakstelėję šį mygtuką, laiko vertę padidinsite 5 minutėmis. Ekrane rodoma nustatyta nauja laiko vertė.

2. Palieskite Paleisti / pristabdyti , kad programa būtų paleista.

Ekране užsidega užrakintų durelių indikatorius .

Ekране taip pat rodomas likęs programos laikas.

### Džiovinimo programai pasibaigus

- Prietaisas išsijungia automatiškai.
- Suveikia garsinis signalas (jeigu įjungtas).
- Valdymo skydelyje pasirodys .
- Išsijungs mygtuko Paleisti / pristabdyti  indikatorius. Išsijungia užrakintų durelių indikatorius  ir durelės atrakinamos.

- Norėdami išjungti prietaisą, paspauskite ir kelias sekundes palaikykite nuspaustą Įjungti / išjungti mygtuką .

 Pasibaigus programai prietaisas automatiškai išsijungia po kelių minučių.

1. Ištraukite iš prietaiso skalbinius.
2. Įsitikinkite, kad būgnas tuščias.

 Po džiovinimo programos drėgna šluoste išvalykite būgną, tarpiklį ir durelių vidų.

## Pūkai skalbiniuose

Skalbimo ir (arba) džiovinimo fazės metu kai kurie audiniai (šluostės, vilna, megztiniai) gali apsipūkuoti.



Atsiskyre pūkai sekančio ciklo metu gali prikibti prie skalbinių.

Tai ypač aktualu skalbiant techninės paskirties medžiagas.

Jei norite, kad skalbiniai nesipūkuotų, rekomenduojame:

- neskalbti tamsių audinių iš karto po šviesių audinių (rankšluosčių rankoms, vilnos gaminių, megztinių ir kt.) skalbimo ir džiovinimo, ir atvirkščiai;
- pirmą kartą išskalbę tokio tipo skalbinius, džiovinkite juos lauke;
- išvalykite išleidimo filtrą.
- po džiovinimo ciklo drėgna šluoste išvalykite tuščią būgną, tarpiklį ir dureles;

**Jei iš būgno norite pašalinti pūkus, pasirinkite specialiai tam skirtą programą.**

- ištuštinkite būgną;
- drėgna šluoste kruopščiai išvalykite būgną, dureles ir durelių tarpinę;
- Nustatykite Machine clean  programą ir Džiovinimo režimas , kad įjungtumėte apsaugos nuo pūkų funkciją.
- Palieskite Paleisti / pristabdyti  mygtuką, kad paleistumėte programą.

 Jeigu prietaisas naudojamas dažnai, kartais paleiskite valymo programą.

## Patarimai

 **ISPĖJIMAS!** Žr. saugos skyrius.

### Skalbinių sudėjimas

- Išrūšiuokite skalbinius į baltus, spalvotus, sintetinius, plonų audinių ir vilnonius.
- Vadovaukitės skalbimo nurodymais, pateiktais skalbinių priežiūros etiketėse.

- Neskalbkite kartu baltų ir spalvotų gaminių.
- Kai kurie spalvoti gaminiai pirmo skalbimo metu gali pakeisti spalvą. Rekomenduojame juos pirmą porą kartų skalbti atskirai.

- Užsekite užvalkalus, užtraukite užtrauktukus, užsekite kilpas ir spaustukus. Užriškite diržus.
- Daugiasluoksnius audinius, vilnonius ir išmargintus gaminius išverskite.
- Apdorokite sunkiai įveikiamas dėmes.
- Sunkiai pašalinamoms dėmėms skalbti naudokite specialią skalbimo priemonę.
- Atsargiai elkitės su užuolaidomis. Nuimkite kabliukus ir sudėkite užuolaidas į skalbimo maišelį arba pagalvės užvalkalą.
- Nescalbkite skalbinių be apsiuvimų arba su prakirpimais.
- Naudokite skalbimo maišelį mažiems ir (arba) ploniems daiktams (pvz., vielutėmis sutvirtintoms liemenėlėms, diržams, pėdkelnėms ir pan.) skalbti.
- Stenkitės nescalbti gaminių su ilgais gyvūnų plaukais arba prastos kokybės drabužių, kurie labai pūkuojasi, nes tai gali užkimšti kanalizaciją ir todėl gali prisireikėti aptarnaujančio personalo pagalbos.

### Sunkiai įveikiamos dėmės

Kai kurių dėmių vien vandeniu ir skalbimo priemone pašalinti nepavyksta.

Rekomenduojame prieš dedant skalbinius į prietaisą iš anksto apdoroti šias dėmes.

Galima naudoti specialius dėmių valiklius. Naudokite specialų, dėmės ir audinio rūšiai tinkamą dėmių valiklį.

Nepurškite dėmių valiklio ant drabužių greta prietaiso, nes jis ėsdirina plastikines dalis.



### Skalbimo priemonės rūšis ir kiekis

Skalbimo priemonės pasirinkimas ir tinkamo kiekio naudojimas turi poveikio ne tik skalbimo rezultatams, bet taip pat padeda išvengti švaistymo ir saugoti aplinką:

- Naudokite tik specialiai skalbyklėms skirtas skalbimo ir kitas priemones: Visų pirma, laikykitės šių bendro pobūdžio taisyklių:
  - skalbiamieji milteliai, skirti visų tipų audiniams, išskyrus plonus audinius. Geriau naudokite skalbiamuosius miltelius su balikliu baltiems skalbiniams ir skalbinių dezinfekavimui,
  - skystus skalbiklius, skirtus skalbti ne itin karštame vandenyje (iki 60 °C) visų tipų audiniams arba tik vilnai.
- Skalbimo priemonės pasirinkimas ir kiekis priklausys nuo audinio rūšies (plonas, vilnonis, medvilnė ir pan.), drabužių spalvos, skalbinių kiekio, nešvarumo laipsnio, skalbimo temperatūros ir naudojamo vandens kietumo.
- Laikykitės ant šių skalbiklių ar kitų priemonių pakuočių pateiktų nurodymų, neviršydami nurodyto maksimalaus kiekio (**MAX**).
- Nemaišykite skirtingų rūšių skalbiklių.
- Naudokite mažiau skalbiklio, jei:
  - skalbiate nedidelį kiekį;
  - skalbiniai nėra labai nešvarūs;
  - skalbiant susidaro daug putų.
- Kai naudojate skalbimo tabletes arba kapsules, visada dėkite jas į būgną, o ne skalbimo priemonės dalytuvą.

### Nepakankamas skalbimo priemonės kiekis gali lemti:

- netenkinančius skalbimo rezultatus;
- skalbiniai gali papildėti;
- riebaluotus drabužius;
- pelėsius prietaise.

### Per didelis skalbimo priemonės kiekis gali lemti:

- pernelyg didelį putojimą;
- blogesnę skalbimo poveikį;
- nepakankamą skalavimą;
- didesnę poveikį aplinkai.



## Patarimai, kaip tausoti aplinką

Norint taupyti vandenį, energiją ir padėti apsaugoti aplinką, rekomenduojame laikytis šių patarimų:

- **Vidutiniškai suteptus skalbinius** galima skalbti **be pirminio skalbimo**; taip sutaupysite skalbiklio, vandens ir laiko (aplinka saugoma taip pat!).
- Prietaiso prikrovimas iki **maksimalaus pajėgumo, nurodyto kiekvienai programai, padeda sumažinti energijos ir vandens sąnaudas**.
- Atlikus tinkamą pirminį apdorojimą, galima pašalinti dėmes ir dalį nešvarumų; tada skalbinius galima skalbti žemesnėje temperatūroje.
- Laikykitės skalbiklio gamintojo rekomendacijų dėl tinkamo skalbiklio kiekio naudojimo ir patikrinkite savo sistemos vandens kietumą. Žr. „Vandens kietumas“.
- Nustatykite **maksimalų galimą gręžimo greitį** pasirinktai programai, kad džiovinimo fazės metu sutaupytumėte energijos!

## Vandens kietumo laipsniai

Vandens kietumą nurodo kietumo laipsniai. Informaciją apie vandens kietumą Jūsų gyvenamojoje vietoje galite sužinoti savo vandentiekio įmonėje arba vietos savivaldybėje.

Charakteristika	Vandens kietumo laipsniai	
	Vokietijos °dH	Prancūzijos °T.H.
Minkštas	0–7	0–15
Vidutinis	8–14	16–25
Kietas	15–21	26–37
Labai kietas	> 21	> 37



Jeigu vandens kietumas vidutinio laipsnio, reikia naudoti vandens minkštiklį. Vadovaukitės gamintojo instrukcijomis. Tada galite naudoti (sumažinti) skalbimo priemonės kiekį, nurodytą minkštam vandeniui.

## Pasiruošimas džiovinimo ciklui

- Atsukite vandens čiaupą.
- Patikrinkite, ar tinkamai prijungta vandens išleidimo žarna. Daugiau informacijos rasite skyriuje apie įrengimą.
- Džiovinimo programų maksimalų skalbinių kiekį rasite džiovinimo programų lentelėje.

## Džiovinimui netinkami skalbiniai

### Nenaudokite džiovinimo programos šioms skalbiniams:

- sintetinėms užuolaidoms;
- drabužiams su metalinėmis įdėtinėmis detalėmis;
- nailoninėms kojiniams;
- antklodėms;
- lovų užtiesalams;
- pūkinėms antklodėms;
- striukėms;
- miegmaišiams;
- audiniams, kuriuose yra plaukų lako, nagų lako arba panašių medžiagų likučių;
- daiktams, turintiems savo sudėtyje porolono arba medžiagos, panašios į poroloną.

## Drabužių etiketės

Jeigu nežinote, ar drabužį džiovinti galima, vadovaukitės gamintojo etiketėje pateiktais nurodymais:

- = gaminių galima džiovinti skalbinių džiovyklėje
- = džiovinimas aukštoje temperatūroje
- = džiovinimas žemesnėje temperatūroje
- = gaminio skalbinių džiovyklėje džiovinti negalima.

## Džiovinimo ciklo trukmė

Džiovinimo trukmė gali kisti priklausomai nuo:

- paskutinio grežimo greičio;
- sausumo lygio;
- skalbinių rūšies;
- skalbinių svorio.

## Papildomas džiovinimas

Jei džiovinimo programai pasibaigus skalbiniai vis dar yra drėgni, dar kartą pasirinkite trumpą džiovinimo ciklą.

**⚠️ ĮSPĖJIMAS! Norėdami išvengti skalbinių susiglamžymo ir susitraukimo, jų neperdžioinkite.**

## Bendrieji patarimai

**Vidutines** džiovinimo trukmes rasite lentelėje lentelėje „Džiovinimo programos“. Patirtis padės Jums geriau išdžiovinti skalbinius. Įsidėmėkite pirmiau atliktų ciklų trukmę.

Norėdami išvengti statinės iškrovos džiovinimo ciklo pabaigoje:

1. Skalbdami naudokite audinių minkštiklį.
  2. Naudokite specialiai skalbinių džiovyklėms skirtus audinių minkštiklius.
- Pasibaigus džiovinimo programai, skubiai išimkite skalbinius.

## Valymas ir priežiūra

**⚠️ ĮSPĖJIMAS!** Žr. saugos skyrius.

### Reguliarus valymo grafikas

**Reguliarus valymas padeda pailginti prietaiso naudojimo trukmę.**

Po kiekvieno ciklo, palikite dureles ir ploviklio dozatorių šiek tiek pravirus, kad oras galėtų cirkuliuoti ir išdžiūtų prietaiso viduje esanti drėgmė – taip neatsiras pelėsių ir blogų kvapų.

Jeigu prietaisas ilgą laiką nenaudojamas, užsukite vandens čiaupą ir atjunkite prietaisą nuo maitinimo tinklo.

Orientacinis reguliarus valymo grafikas:

Kalkių nuosėdų šalinimas	Du kartus per metus
Techninis skalbyklės plovimas	Vieną kartą per mėnesį
Valyti durelių tarpiklį	Kas du mėnesius
Valyti būgną	Kas du mėnesius

Pašalinti pūkus iš būgno vidaus	Du kartus per mėnesį <sup>1)</sup>
Valyti skalbimo priemonės dalytuvą	Kas du mėnesius
Valyti išleidimo siurblio filtrą	Du kartus per metus
Valyti vandens įleidimo žarnos ir sklendės filtrą	Du kartus per metus

1) Žr. skyrių „Pūkai audiniuose“.

Šiuose paragrafuose paaiškinama, kaip turėtumėte valyti kiekvieną dalį.

### Pašalinių daiktų išėmimas

**i** Prieš vykdydami ciklą, įsitikinkite, kad kišenės būtų tuščios, o visi laisvi elementai surišti. Žr. „Skalbinių kiekis“, esančią skyriuje „Patarimai“.

Išimkite visus pašalinius daiktus (pavyzdžiui, metalines sąvaržėles, sagas, monetas ir pan.), kuriuos galite rasti durelių tarpiklyje,

filtruose ir būgne. Žr. paragrafus „Durelių tarpiklis su dviguba gaudykle“, „Būgno valymas“, „Vandens išleidimo siurblio valymas“ ir „Vandens įleidimo žarnos ir vožtuvo filtro valymas“. Jeigu reikia, kreipkitės į įgijotąjį techninės priežiūros centrą.

### Valymas iš išorės

Prietaisą valykite tik švelniu muilu ir šiltu vandeniu. Kruopščiai nusausinkite visus paviršius. Nenaudokite šveitimo kempinių arba bet kokios braižančios medžiagos.

**⚠ DĖMESIO** Valymui nenaudokite alkoholio, tirpiklių arba cheminių priemonių.

**⚠ DĖMESIO** Nevalykite metalinių paviršių chloro pagrindo plovikliu.

### Kalkių nuosėdų šalinimas

**i** Jei jūsų namuose vandentiekio vandens kietumas yra vidutinis arba didelis, rekomenduojame naudoti kalkių šalinimo priemonę skalbimo mašinoms.

Reguliariai tikrinkite, ar būgne nėra kalkių nuosėdų.

Įprastose skalbimo priemonėse jau yra vandens minkštinimo medžiagų, bet mes rekomenduojame kartais paleisti tuščio būgno su kalkių nuosėdų šalinimo priemone ciklą.

**i** Visuomet vadovaukitės nurodymais, pateiktais ant šios priemonės pakuotės.

### Techninis skalbyklės plovimas

Dėl kartotinio ir ilgalaikio žemos temperatūros programų naudojimo gali susidaryti skalbimo priemonių nuosėdų, likti pūkų, būgno viduje pradėti augti bakterijos. Dėl to gali atsirasti blogas kvapas ir pelėsis. Norėdami pašalinti šias nuosėdas ir išvalyti prietaiso vidų, reguliariai atlikite techninės

priežiūros skalbimo ciklą (bent kartą per mėnesį):

**i** Žr. paragrafą „Būgno valymas“.

### Durelių tarpiklis

Reguliariai tikrinkite durelių tarpiklį ir pašalinkite iš vidinės dalies bet kokius daiktus.



### Būgno valymas

Reguliariai tikrinkite būgną, kad nesusidarytų nepageidaujamų nuosėdų.

Rūdžių nuosėdų ant būgno gali atsirasti dėl rūdijančių svetimkūnių, kurių yra geležingame vandentiekio vandenyje

Išvalykite būgną nerūdijančiam plienui valyti skirtais specialiais valikliais.

**i** Visuomet vadovaukitės nurodymais, pateiktais ant šios priemonės pakuotės. Nevalykite būgno rūgštiniais kalkių šalinimo gaminiais, šveičiamosiomis priemonėmis su chloru arba plieniniais šveitikliais.

Kruopštus valymas:

1. Išimkite visus skalbinius iš būgno.
2. Paleiskite Machine Clean (🧼) programą. Išsamesnę informaciją rasite skalbimo programų lentelėje.
3. Į tuščią būgną įdėkite nedidelį kiekį skalbiamųjų miltelių, kad išplautumėte likučius.

## Skalbimo priemonių stalčiaus ir stalčiaus išėmos valymas

Skalbimo priemonių stalčių reikia reguliariai valyti, kad būtų pašalinti sudžiūvusios skalbimo priemonės likučiai ar audinių minkštiklio gumulėliai ir (arba) susidaręs pelėsis. Atlikite šiuos veiksmus:

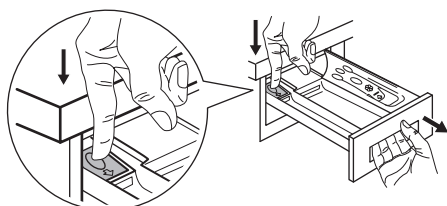

Norėdami išimti stalčių, paspauskite svirtelę žemyn ir ištraukite jį.

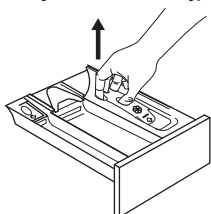

Norėdami, kad valyti būtų lengviau, taip pat nuimkite viršutinę priedų skyrelio dalį.

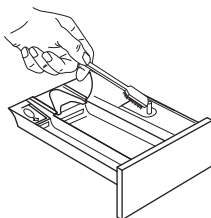

Valymui naudokite kietą šepetėlį ir pašalinkite visus skalbiamųjų miltelių likučius.



Po kranu išplaukite visas išimtas stalčiaus dalis, kad ant jų neliktų jokių miltelių.

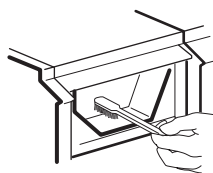

Angoms valyti naudokite anksčiau minėtą šepetėlį ir užtikrinkite, kad viršutinė ir apatinė dalis būtų gerai išvalytos.

Išvalę dalytuvą ir stalčiaus išėmą, vėl jį įdėkite ir paleiskite skalavimo programą, nepridėję į būgną jokių skalbinių, kad būtų išplautos visos likusios nuosėdos.

## Išleidimo siurblio valymas

**⚠ ĮSPĖJIMAS!** Ištraukite maitinimo kištuką iš maitinimo lizdo.

**ⓘ** Reguliariai tikrinkite vandens išleidimo siurblio filtrą ir įsitinkinkite, kad jis švarus.

Išvalykite vandens išleidimo siurblį, jeigu:

- Iš prietaiso neišleidžiamas vanduo.
- Būgnas nesisuka.
- Prietaisas kelia nejprastą triukšmą dėl užkimšto vandens išleidimo siurblio.
- Ekране rodomas įspėjamasis kodas **E20**.

**⚠ ĮSPĖJIMAS!**

- Neišimkite filtro prietaisui veikiant.
- Nevalykite siurblio, jeigu prietaise esantis vanduo yra karštas. Palaukite, kol vanduo atvės

**Atlikite šiuos siurblio valymo veiksmus:**

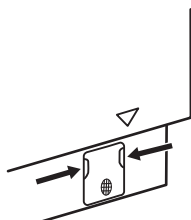

1. Atidarykite siurblio dangtelį.

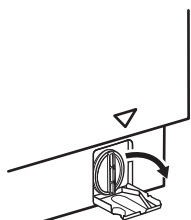

2. Po išleidimo siurbliu padėkite tinkamą indą, į kurį galėtų ištekti vanduo. Išimdami filtrą, turėkite šluostę, kuria galėtumėte iškart iššluostyti vandenį, jei išbėgs.

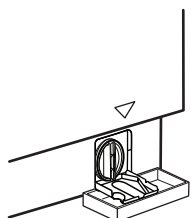

3. Pasukite filtrą 180 laipsnių kampu prieš laikrodžio rodyklę, kad jį atsuktumėte, bet jo paties neištraukite. Tegul vanduo teka.

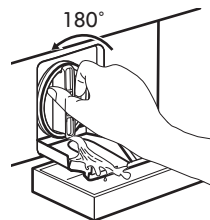

4. Kai dubuo bus pilnas vandens, vėl užsukite filtrą ir išpilkite vandenį iš indo.

5. Kartokite 3 ir 4 veiksmus, kol vanduo nustos tekėti.

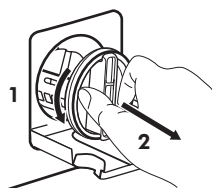

6. Pasukite filtrą prieš laikrodžio rodyklę, kad jį išimtumėte.

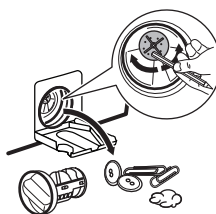

7. Jeigu reikia, iš filtro išėmus pašalinkite pūkus ir daiktus. Patikrinkite, ar siurblio sparnuotė gali sukstis. Jeigu ne, kreipkitės į įgaliotąjį techninės priežiūros centrą.



8. Išplaukite filtrą vandeniu iš čiaupo.

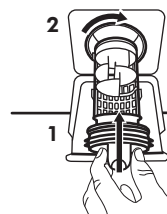

9. Įdėkite filtrą atgal į specialius kreiptuvus, pasukę jį pagal laikrodžio rodyklę. Būtinai tinkamai užveržkite filtrą, kad nebūtų nuotėkio.

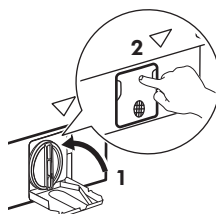

10. Uždenkite siurblio dangtelį.

Išleidę vandenį avariniu būdu, privalote vėl įjungti vandens išleidimo sistemą:

1. Pilkite 2 litrus vandens į skalbimo priemonių stalčiaus pagrindinį skalbimo skyrių.
2. Paleiskite programą, kad vanduo būtų išleistas.

### Vandens įleidimo filtro ir filtro vožtuvo valymas

Jeigu prietaisas pripildomas vandens labai lėtai arba visai nepripildomas, pradeda mirksėti raudonas įjungimo mygtuko

indikatorius. Patikrinkite, ar neužsikimšęs vandens įleidimo filtras ir vožtuvo filtras (išsamesnę informaciją rasite skyriuje „Trikčių šalinimas“).

Procedūra:

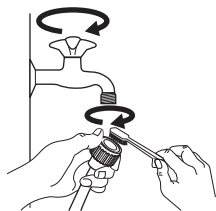

- Užsukite vandens čiaupą.
- Nusukite žarną nuo čiaupo.
- Išvalykite žarnos filtrą kietu šepetėliu.
- Vėl tvirtai užsukite įvado žarną ant čiaupo.

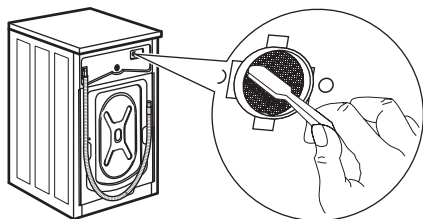

- Atsukite žarną nuo skalbyklės. Šalia laikykite skudurą, nes gali išbėgti šiek tiek vandens.
- Išvalykite filtrą vožtuve kietu šepetėliu arba skuduru.
- Vėl užsukite žarną ant prietaiso ir pasukite ją į kairę arba dešinę, kad būtų patogiau įrengti. Tinkamai priveržkite antveržlę, kad išvengtumėte vandens protėkių.

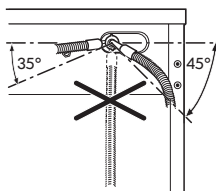

- Atsukite vandens čiaupą.

### Avarinis vandens išleidimas

Jeigu prietaisas negali išleisti vandens, atlikite tą patį procesą, aprašytą paragrafe „Vandens išleidimo siurblio valymas“. Jeigu reikia, išvalykite siurblij.

Išleidę vandenį avariniu būdu, privalote vėl įjungti vandens išleidimo sistemą:

1. Pilkite 2 litrus vandens į skalbimo priemonių stalčiaus pagrindinį skalbimo skyrių.
2. Paleiskite programą, kad vanduo būtų išleistas.

### Apsauga nuo užšalimo

Jeigu prietaisas įrengtas tokioje vietoje, kur temperatūra gali nukristi apie 0 °C ir žemiau, išleiskite vandens įleidimo žarnoje ir vandens išleidimo siurblyje likusį vandenį.

1. Ištraukite elektros laido kištuką iš elektros lizdo.
2. Užsukite vandens čiaupą.
3. Įdėkite abu vandens įleidimo žarnos galus į indą ir palaukite, kol vanduo ištekės iš žarnos.
4. Išvalykite vandens išleidimo siurblij. Žr. skyrių, kaip išleisti vandenį avariniu būdu.
5. Kai vandens išleidimo siurblys tuščias, vėl prijunkite vandens įleidimo žarną.



**ĮSPĖJIMAS!** Jeigu vėl norėsite naudoti prietaisą, įsitikinkite, kad aplinkos temperatūra būtų aukštesnė nei 0 °C. Gamintojas neatsako už žalą, padarytą dėl žemos temperatūros.

## Trikčių šalinimas



**ĮSPĖJIMAS!** Žr. saugos skyrius.



## Ižanga

Prietaisas nepasileidžia arba sustoja veikiant.

Iš pradžių pabandykite problemos sprendimą rasti patys (žr. lentelę). Jeigu problema kartojasi, kreipkitės į įgaliotąjį techninės priežiūros centrą.

**⚠** **ISPĖJIMAS!** Prieš atlikdami bet kokią patikrą, išjunkite prietaisą.

**Esant didelėms problemoms, girdimas garso signalas, ekrane rodomas įspėjamasis kodas ir gali nuolat mirksėti mygtukas Paleisti / pristabdyti **

- **E40** – Nestabilus elektros tiekimas. Palaukite, kol elektros tiekimas stabilizuosis.
  - **E91** – Nėra ryšio tarp prietaiso elektroninių elementų. Išjunkite ir vėl įjunkite. Programa nebuvo tinkamai baigta arba prietaisas per anksti išsijungė. Jeigu vėl rodomas įspėjamasis kodas, kreipkitės į įgaliotąjį techninės priežiūros centrą.
  - **E10** – Į prietaisą tinkamai nepatenka vanduo. Po atitinkamos patikros vėl paleiskite prietaisą paspaudę mygtuką Paleisti / pristabdyti ; prietaisas mėgina tęsti ciklą. Jeigu klaida kartojasi, vėl bus rodomas įspėjamasis kodas.
  - **E20** – Iš prietaiso neišleidžiamas vanduo.
  - **E40** – Prietaiso durelės atidarytos arba netinkamai uždarytos. Patikrinkite dureles!
- i** Jeigu prietaisas perkrautas, išimkite kelis daiktus iš būgno ir (arba) laikykite dureles uždarytas, liesdami mygtuką Paleisti / pristabdyti , kol nustos mirksėti indikatorius  (žr. toliau pateiktą pav.).

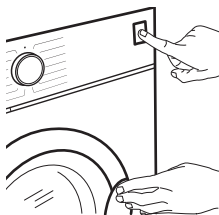

## Galimi gedimai

Triktis	Galimas sprendimas
Programa nepasileidžia.	<ul style="list-style-type: none"> <li>• Patikrinkite, ar maitinimo laido kištukas įkištas į elektros tinklo lizdą.</li> <li>• Patikrinkite, ar uždarytos prietaiso durelės. E40</li> <li>• Įsitikinkite, kad nepažeistas saugiklis saugiklių dėžėje.</li> <li>• Įsitikinkite, kad palietėte paleidimo / pristabdymo mygtuką .</li> <li>• Jeigu nustatyta atidėto paleidimo funkcija, atšaukite šią nuostatą arba palaukite, kol bus baigta atgalinė laiko atskaita.</li> <li>• Išjunkite apsaugos nuo vaikų užrakto funkciją, jeigu ji įjungta.</li> <li>• Patikrinkite rankenėlės padėtį ant pasirinktos programos.</li> </ul>
Į prietaisą tinkamai nepatenka vanduo. E10	<ul style="list-style-type: none"> <li>• Patikrinkite, ar atsuktas vandens čiaupas.</li> <li>• Patikrinkite, ar ne per mažas vandentiekio sistemos slėgis. Norėdami gauti šią informaciją, kreipkitės į vietos vandentiekio įmonę.</li> <li>• Patikrinkite, ar vandens čiaupas neužsikimšęs.</li> <li>• Patikrinkite, ar įleidimo žarna nesumazgyta, nepažeista ir neužlenkta.</li> <li>• Patikrinkite, ar tinkamai prijungta vandens įleidimo žarna.</li> <li>• Patikrinkite, ar neužsikimšę įleidimo žarnos ir sklendės filtrai. Žr. skyrių „Valymas ir priežiūra“.</li> </ul>
Prietaisas pripildomas vandens, bet jis tuoj pat išleidžiamas.	<ul style="list-style-type: none"> <li>• Įsitikinkite, kad vandens išleidimo žarna yra tinkamoje padėtyje. Galbūt per žemai įrengta žarna. Žr. skyrių „Įrengimo instrukcija“.</li> </ul>
Iš prietaiso neišleidžiamas vanduo. E20	<ul style="list-style-type: none"> <li>• Patikrinkite, ar neužsikimšęs čiaupo kamštis.</li> <li>• Patikrinkite, ar nesusiraizgiusi ir nesulenкта vandens išleidimo žarna.</li> <li>• Patikrinkite, ar vandens išleidimo filtras neužsikimšęs. Jei reikia, išvalykite filtrą. Žr. skyrių „Valymas ir priežiūra“.</li> <li>• Patikrinkite, ar tinkamai prijungta vandens išleidimo žarna.</li> <li>• Nustatykite vandens išleidimo programą, jeigu buvote pasirinkę programą be vandens išleidimo fazės.</li> <li>• Nustatykite vandens išleidimo programą, jeigu buvote nustatę parinktį, kurios pabaigoje vanduo paliekamas būgne.</li> </ul>
Neveikia gręžimo fazė arba skalbimo ciklas trunka ilgiau nei įprastai.	<ul style="list-style-type: none"> <li>• Pasirinkite gręžimo programą.</li> <li>• Patikrinkite, ar vandens išleidimo filtras neužsikimšęs. Jei reikia, išvalykite filtrą. Žr. skyrių „Valymas ir priežiūra“.</li> <li>• Rankomis išskirstykite skalbinius būgne ir iš naujo paleiskite gręžimo fazę. Šią problemą gali sukelti balanso problemos.</li> </ul>



Triktis	Galimas sprendimas
Ant grindų yra vandens.	<ul style="list-style-type: none"> <li>• Įsitikinkite, kad vandens žarnų jungtys yra tinkamai užveržtos, jog vanduo negalėtų pratekėti.</li> <li>• Patikrinkite, ar nepažeistos vandens įleidimo ir vandens išleidimo žarnos.</li> <li>• Būtinai naudokite tinkamas skalbimo priemones bei tinkamą jų kiekį.</li> </ul>
Nepavyksta atidaryti prietaiso durelių.	<ul style="list-style-type: none"> <li>• Įsitikinkite, kad buvo pasirinkta skalbimo programa, kuri baigiama paliekant vandenį būgne.</li> <li>• Įsitikinkite, kad skalbimo programa yra baigta.</li> <li>• Jeigu būgne yra vandens, nustatykite vandens išleidimo arba gręžimo programą.</li> <li>• Patikrinkite, ar prietaisas gauna elektros maitinimą.</li> <li>• Problema galėjo atsirasti dėl prietaiso gedimo. Kreipkitės į įgaliotąjį techninės priežiūros centrą</li> <li>• Jeigu reikia atidaryti dureles, atidžiai perskaitykite skyrių „Avarinis durelių atidarymas“.</li> </ul>
Prietaisas kelia neįprastą triukšmą ir vibruoja.	<ul style="list-style-type: none"> <li>• Įsitikinkite, kad prietaisas pastatytas lygiai. Žr. skyrių „Įrengimo instrukcija“.</li> <li>• Būtinai pašalinkite pakavimo medžiagas ir (arba) gabenimui skirtus varžtus. Žr. skyrių „Įrengimo instrukcija“.</li> <li>• Pridėkite į būgną daugiau skalbinių. Galbūt pridėjote per mažai skalbinių. Žr. skyriaus „Kasdienis naudojimas“ paragrafą „Durelių atidarymas“.</li> </ul>
Vykdant programą programos trukmė pailgėja arba sutrumpėja.	<ul style="list-style-type: none"> <li>• Funkcija AutoAdjust System gali koreguoti programos trukmę pagal skalbinių rūšį ir kiekį. Žr. skyriaus „Kasdienis naudojimas“ paragrafą „AutoAdjust System skalbinių kiekio nustatymas“.</li> </ul>
Nepatenkinami skalbimo rezultatai.	<ul style="list-style-type: none"> <li>• Naudokite daugiau skalbimo priemonės arba kitą skalbimo priemonę.</li> <li>• Prieš skalbdami skalbinius, specialiomis dėmių valymo priemonėmis pašalinkite sunkiai įveikiamas dėmes.</li> <li>• Įsitikinkite, kad nustatėte tinkamą temperatūrą.</li> <li>• Sumažinkite skalbinių kiekį.</li> </ul>
Skalbimo ciklo metu būgne per daug putų.	<ul style="list-style-type: none"> <li>• Sumažinkite skalbimo priemonės kiekį.</li> </ul>
Po skalbimo ciklo skalbimo priemonių stalčiuje yra skalbimo priemonės likučių.	<ul style="list-style-type: none"> <li>• Patikrinkite, ar sklendė yra tinkamoje padėtyje (AUKŠTYN – skalbiamiesiems milteliams, ŽEMYN – skystam skalbikliui).</li> <li>• Įsitikinkite, kad skalbimo priemonės stalčių naudojote pagal šiame naudotojo vadove pateiktus nurodymus.</li> </ul>

Triktis	Galimas sprendimas
Prietaisas nedžiovina arba išdžiovina nepakankamai.	<ul style="list-style-type: none"> <li>• Atsukite vandens čiaupą.</li> <li>• Patikrinkite, ar vandens išleidimo filtras neužsikimšęs.</li> <li>• Sumažinkite skalbinių kiekį.</li> <li>• Įsitinkite, kad nustatėte tinkamą ciklą. Jeigu reikia, vėl nustatykite trumpą džiovimo laiką.</li> </ul>
Skalbiniuose gausu skirtingų spalvų pūkelių.	<p>Ankstesnio ciklo metu skalbti audiniai išskyrė skirtingos spalvos pūkelius:</p> <ul style="list-style-type: none"> <li>• Dalis pūkelių pašalinama džiovimo fazės metu.</li> <li>• Skalbkite drabužius, naudodami pūkelių šalinimo priemonę.</li> </ul> <p>Jeigu būgne yra daug pūkelių, vykdykite specialią valymo programą (išsamesnę informaciją rasite skyrelyje „Pūkeliai audiniuose“).</p>

### Avarinis durelių atidarymas

Dingus elektros tiekimui arba sugedus prietaisui, prietaiso durelės lieka užrakintos. Skalavimo programa tęsiama, kai atkuriamas maitinimas. Jeigu sugedus prietaisui durelės lieka užrakintos, jas galima atidaryti naudojant avarinio atrakinimo funkciją.

Prieš atidarydami dureles:

**⚠ DĖMESIO Galite nudegti!** Įsitinkite, kad vandens temperatūra nebūtų per aukšta ir skalbiniai nebūtų karšti. Jeigu reikia, palaukite, kol jie atvės.

**⚠ DĖMESIO Galite susižeisti!** Įsitinkite, kad būgnas nesisuka. Jeigu reikia, palaukite, kol būgnas nustos sukstis.

**i** Įsitinkite, kad būgne nėra per daug vandens. Jeigu reikia, atlikite avarinį vandens išleidimą (žr. „Avarinis vandens išleidimas“ skyriuje „Valymas ir priežiūra“).

Norėdami atidaryti dureles, atlikite šiuos veiksmus:

1. Paspauskite mygtuką Ijungti / išjungti , kad išjungtumėte prietaisą.

2. Ištraukite maitinimo kištuką iš maitinimo lizdo.
3. Vieną kartą patraukite avarinio atrakinimo strektę žemyn. Patraukite dar kartą, laikykite įtemptą ir atidarykite prietaiso dureles. Avarinio atrakinimo strektė yra šiame paveikslėlyje parodytoje vietoje.

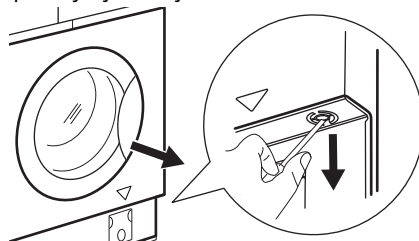

4. Išimkite skalbinius, tada uždarykite prietaiso dureles.

### Techninis aptarnavimas

Rekomenduojame naudoti tik originalias atsargines dalis. Po patikrinimo įjunkite prietaisą ir paspauskite  mygtuką, kad iš naujo paleistumėte programą.

Jeigu problemos pašalinti nepavyksta, kreipkitės į įgaliotą techninės priežiūros centrą. Duomenys, kuriuos būtina pateikti techninės priežiūros centrui, nurodyti techninių duomenų lentelėje. Žr. skyrių „Kontrolinių patikrinimų sąrašas“.

## Sąnaudų vertės

### Ižanga

- i** Išsamesnės informacijos apie energijos lipduką pateikta svetainėje **www.theenergylabel.eu**.
- i** Kartu su prietaisu pateikta energijos duomenų lipdukas su QR kodu, kuris yra nuoroda į ES EPREL duomenų bazėje saugomą informaciją apie prietaiso eksploatacines charakteristikas. Išsaugokite energijos duomenų lentelę kartu su naudotojo vadovu ir visais kitais su šiuo prietaisu tiekiamais dokumentais.  
Tą pačią informaciją kaip ir techninių duomenų plokštelėje taip pat galite rasti EPREL puslapyje **https://eprel.ec.europa.eu**, kur turėsite nurodyti prietaiso modelio pavadinimą ir gaminio numerį. Techninių duomenų lentelės padėtis pavaizduota skyriuje „Gaminio aprašas“.

### Paiškinimas

<b>kg</b>	Skalbinių kiekis.	<b>h:mm</b>	Programos trukmė.
<b>kWh</b>	Energijos sąnaudos.	<b>°C</b>	Skalbinių temperatūra.
<b>Litrai</b>	Vandens sąnaudos.	<b>aps./min</b>	Gręžimo greitis.
<b>%</b>	Likusi drėgmė ciklui pasibaigus. Kuo didesnis gręžimo greitis, tuo didesnis triukšmas ir mažesnė likusi drėgmė skalbimo ciklo pabaigoje.		

- i** Vertės ir programos trukmė gali skirtis, atsižvelgiant į skirtingas sąlygas (pvz., kambario temperatūrą, vandens temperatūrą ir slėgį, skalbinių kiekį ir rūšį, maitinimo įtampą) ir taip pat, jei pakeisite programos numatytąją parinktį.

### Pagal Komisijos reglamentą (ES) 2019/2023

Tik skalbimas

<b>Eco 40-60 programa</b>	<b>kg</b>	<b>kWh</b>	<b>Litrai</b>	<b>h:mm</b>	<b>%</b>	<b>°C</b>	<b>aps./min.<sup>1)</sup></b>
Visas kiekis	8	1.085	60	3:30	50	46	1551
Pusė kiekio	4	0.675	45	2:40	50	40	1551

Eco 40-60 programa	kg	kWh	Litrai	h:mm	%	°C	aps./min. <sup>1)</sup>
Ketvirtis kiekio	2	0.375	35	2:40	54	33	1551

1) Maksimalus gręžimo greitis.

Skalbimo ir džiovinimo ciklas

Eco 40-60 programa ir „Paruošti dėti į spintą“	kg	kWh	Litrai	h:mm	%	°C	aps./min. <sup>1)</sup>
Visas kiekis	4	3.215	68	6:15	0	41	1551
Pusė kiekio	2	1.825	48	4:35	0	37	1551

1) Maksimalus gręžimo greitis.

Energijos sąnaudos skirtingais režimais

Išjungta (W)	Budėjimas (W)	Atidėtas paleidimas (W)
0.30	0.30	4.00

Ilgiausias laikas iki išjungimo / budėjimo režimo yra 15 minučių.

## Bendrosios programos – tik skalbimas



Šios vertės yra tik orientacinio pobūdžio.

Programa	kg	kWh	Litrai	h:mm	%	°C	aps./min. <sup>1)</sup>
Cottons <sup>2)</sup> 90 °C	8	1.75	85	3:45	44	85	1600
Cottons 60 °C	8	0.75	80	3:30	44	55	1600
Cottons <sup>3)</sup> 20 °C	8	0.25	80	2:50	44	20	1600
Synthetics 40 °C	3	0.65	75	2:20	35	40	1200
Delicates <sup>4)</sup> 30 °C	2	0.30	50	0:50	35	30	1200

Programa	kg	kWh	Litrai	h:mm	%	°C	aps./min. <sup>1)</sup>
Wool 30 °C	1,5	0.25	60	1:05	30	30	1200

1) Grežimo greičio indikatorius.

2) Tinka skalbti labai nešvarus tekstilės gaminius.

3) Tinka skalbti mažai nešvarius medvilnės audinius.

4) Skalavimo ciklas truks tiek pat, kiek ir mažai nešvarių skalbinių ciklas.

## Bendrosios programos – skalbimas ir džiovinimas



Šios vertės yra tik orientacinio pobūdžio.

Programa	kg	kWh	Litrai	h:mm	%	°C	aps./min. <sup>1)</sup>
Synthetics 40 °C	3	2.00	75	4:00	1	40	1200

1) Grežimo greičio indikatorius.

## Aplinkos apsauga

Atiduokite perdirbti medžiagas, pažymėtas šiuo ženklu . Išmeskite pakuotę į atitinkamą atliekų surinkimo konteinerį, kad ji būtų perdirbta. Padėkite saugoti aplinką bei žmonių sveikatą ir surinkti bei perdirbti elektros ir elektronikos prietaisų atliekas.

Neišmeskite šiuo ženklu pažymėtų

prietaisų kartu su kitomis buitinėmis atliekomis. Atiduokite šį gaminį į vietos atliekų surinkimo punktą arba susisieki su vietos savivaldybe dėl papildomos informacijos.

## „IKEA“ GARANTIJA

### Cik ilgi IKEA garantija ir spėk?

Ši garantija ir spėk 5 gadus nuo originala jūsų ierces iegades brīža IKEA veikalā. Nepieciešams oriģinālais pirkuma čeks kā pirkuma pierādījums. Ja garantijas laikā tiek veikti kādi remontdarbi, tas nepagarina ierces garantijas laiku.

### Kas atliks tehninį aptarnavimą?

Techninį aptarnavimą atliks arba pats „IKEA“ techninio aptarnavimo paslaugų teikėjas, arba įgaliotųjų techninio aptarnavimo partnerių tinklas.

### Kam galioja ši garantija?

Ši garantija galioja prietaiso gedimams, atsiradusiems dėl konstrukcijos arba medžiagų defektų; garantija įsigalioja nuo

gaminio pirkimo iš „IKEA“ datos. Ši garantija galioja tik tuo atveju, jeigu gaminiai naudojami namų ūkyje. Išimties išdėstyto skyriuje „Kam negalioja ši garantija?“. Garantinio laikotarpio metu bus padengiamos išlaidos už gedimo pataisymą, pavyzdžiui, remontą, dalis, darbą ir kelionės išlaidas, su sąlyga, kad prietaisas bus prieinamas remontui be ypatingų išlaidų. Šiomis sąlygomis galioja ES direktyvos (Nr. 99/44/EG) ir atitinkami vietos reglamentai. Pakeistos sugedę dalys tampa „IKEA“ nuosavybe.

### Ką „IKEA“ darys, kad išspręstų problemą?

Paskirtasis „IKEA“ techninio aptarnavimo paslaugų teikėjas patikrins gaminį ir savo paties nuožiūra nuspręs, ar jam galioja ši garantija. Jeigu „IKEA“ techninio aptarnavimo paslaugų teikėjas nusprendžia, kad garantija galioja, jis, vadovaudamasis savo techninio aptarnavimo paslaugų teikimo procedūra, pats, savo nuožiūra, sugedusį gaminį arba pataiso, arba pakeičia jį tokiu pačiu ar panašiu gaminiu.

### Kam ši garantija netaikoma?

- Esant įprastam nusidėvėjimui.
- Tyčinės žalos arba žalos dėl neatsargumo atveju; žalai, kurios priežastys – nesivadovavimas naudojimo instrukcija, netinkamas montavimas arba prijungimas prie netinkamos įtampos elektros lizdo; žalai, kurios priežastys – cheminė arba elektrocheminė reakcija, rūdys, korozija arba vandens padarytai žalai, įskaitant, bet neapsiribojant žala dėl per didelio kalkių kiekio vandentiekyje; žalai dėl anomalių aplinkos sąlygų.
- Sunaudojamoms keičiamosioms dalims, įskaitant maitinimo elementus ir lemputes.
- Nefunkcinėms ir dekoratyvinėms dalims, kurios neturi įtakos įprastam prietaiso naudojimui, įskaitant bet kokius įbrėžimus ir galimą spalvų pasikeitimą.
- Netyčinei žalai, padarytai pašaliniais daiktais arba medžiagomis, valant arba atkėmus filtrus, kanalizacijos sistemas

arba skalbimo/plovimo priemonių stalčius.

- Žalai, padarytai šioms dalims: keraminiam stiklui, priedams, indų ir stalo reikmenų krepšiams, vandens tiekimo ir kanalizacijos vamzdžiams, lemputėms ir lempučių gaubtams, ekranams, rankenėlėms, aptaisams ir aptaisų dalims (nebent galima būtų įrodyti, kad tokią žalą sukėlė gamybos defektai).
- Tais atvejais, kai meistro apsilankymo metu gedimo rasti nepavyko.
- Tais atvejais, kai remontą atliko ne įgaliotieji techninio aptarnavimo paslaugų teikėjai ir (arba) ne partneris, sudaręs sutartį su įgaliotąja techninio aptarnavimo tarnyba, arba tuo atveju, jeigu buvo naudotos ne originalios dalys.
- Remonto darbams atlikus netinkamą montavimą arba sumontavus ne pagal specifikaciją.
- Naudojus prietaisą ne namų ūkiu aplinkoje, t. y. naudojus profesionaliems darbams.
- Žalai, padarytai pervežant. Jeigu klientas veža gaminį į savo namus arba kitu adresu, „IKEA“ nėra atsakinga už žalą, kuri gali kilti transportavimo metu. Visgi, jeigu gaminį kliento pristatymo adresu veža „IKEA“, tuomet už šio pristatymo metu gaminiui padarytą žalą atlyginama pagal šią garantiją.
- Išlaidoms už pradinį „IKEA“ prietaiso įrengimą. Visgi jeigu prietaisą pagal šios garantijos sąlygas taiso arba keičia „IKEA“ techninio aptarnavimo paslaugų teikėjas arba jo įgaliotasis techninio aptarnavimo paslaugų teikimo partneris, techninio aptarnavimo paslaugų teikėjas arba jo įgaliotasis techninio aptarnavimo paslaugų teikimo partneris iš naujo įrengia prietaisą arba, jeigu reikia, įrengia pakeistą naują prietaisą.

Šis apribojimas negalioja neprikaištingam darbui, atliktam kvalifikuoto specialisto, naudojusio savo originalias dalis, siekusio, kad prietaisas atitiktų kitos ES šalies techninių saugos specifikacijų reikalavimus.

### Šalies įstatymų galiojimas

„IKEA“ garantija suteikia jums ypatingų juridinių teisių, kurios apima arba viršija vietos reikalavimus. Visgi šios sąlygos jokiais būdais neapriboja vartotojų teisių, išdėstytų nacionalinės teisės aktuose.

### Galiojimo vieta

Prietaisams, įsigytiems vienoje ES šalyje ir pervežtoms į kitą ES šalį, paslaugos teikiamos pagal įprastas, toje kitoje šalyje galiojančias garantines sąlygas.

Įsipareigojimas teikti paslaugas pagal garantiją vykdomas tik tuo atveju, jeigu prietaisas atitinka ir yra įrengtas pagal:

- technines šalies, kurioje pateikiama garantinė pretenzija, specifikacijas;
- montavimo instrukciją ir vartotojo vadove pateiktą saugos informaciją.

### Pogarantinis „IKEA“ prietaisų techninis aptarnavimas:

Nesivaržydami kreipkitės į „IKEA“ pogarantinio techninio aptarnavimo tarnybą, norėdami:

1. pateikti techninio aptarnavimo užklausą pagal šią garantiją;
2. prašyti paaiškinti, kaip įmontuoti „IKEA“ prietaisą numatytuose „IKEA“ virtuvės balduose. Tarnyba neteiks paaiškinimų, susijusių su:
  - bendruoju „IKEA“ virtuvės baldų montavimu;
  - prijungimu prie elektros tinklo (jeigu gaminys pateikiamas be elektros kištuko ir maitinimo kabelio), vandentiekio ir dujotiekio, nes šiuos darbus privalo atlikti įgaliotasis techninio aptarnavimo specialistas.
3. prašyti paaiškinti „IKEA“ prietaiso vartotojo vadovo turinį ir jo technines savybes.

Norėdami, kad mes užtikrintume jums geriausią pagalbą, prieš kreipdamiesi į mus, atidžiai perskaitykite montavimo instrukciją ir (arba) šios informacinės knygelės vartotojo vadovo skyrių.

### Kaip susisiekti su mumis, jeigu jums reikia mūsų techninio aptarnavimo paslaugos?



Visą „IKEA“ paskirtųjų kontaktų ir atitinkamų tarptautinių telefonų numerių sąrašą rasite paskutiniame šio vartotojo vadovo puslapyje.

- i** Norint, kad paslaugos būtų teikiamos greičiau, rekomenduojame skambinti specialiais, šio vartotojo vadovo pabaigoje nurodytais telefonų numeriais. Prireikus pagalbos, visada skambinkite numeriais, kurių sąrašas pateiktas konkreta prietaiso informacinės knygelės pabaigoje. Prieš mums skambindami, pasitikrinkite, ar po ranka turite prietaiso, dėl kurio reikalinga pagalba, IKEA prekės numerį (8 skaitmenų kodas) ir serijos numerį (8 skaitmenų kodas, nurodytas techninių duomenų plokštelėje).

- i** **IŠSAUGOKITE PIRKIMO ČEKĮ!** Tai jūsų pirkimo įrodymas, kurio reikia, norint, kad galiotų ši garantija. Atkreipkite dėmesį, kad perkant prietaisus, čekyje taip pat būna įrašytas kiekvienos „IKEA“ prekės pavadinimas ir numeris (8 skaitmenų kodas).

### Reikia papildomos pagalbos?

Jeigu turėtumėte kokių nors papildomų klausimų, nesusijusių su pogarantiniu prietaisų aptarnavimu, skambinkite mūsų artimiausios „IKEA“ parduotuvės pagalbos telefono linija. Prieš kreipiantis į mus, rekomenduojame atidžiai perskaityti prietaiso dokumentaciją.

## Содержание

Сведения по технике безопасности	280	Ежедневное использование –	311
Указания по безопасности	284	Только сушка	
Описание прибора	287	Ворс на ткани	312
Технические данные	288	Полезные советы	313
Контрольный список проверки	289	Уход и очистка	316
Первое использование	290	Поиск и устранение неисправностей	321
Панель управления	291	Значения потребления	325
Программы	297	ОХРАНА ОКРУЖАЮЩЕЙ СРЕДЫ	328
Параметры	304	ГАРАНТИЯ ИКЕА	328
Ежедневное использование	304		
Ежедневное использование – стирка и сушка	310		

Право на изменения сохраняется.

## Сведения по технике безопасности

Перед установкой и эксплуатацией прибора внимательно ознакомьтесь с настоящей инструкцией. Изготовитель не несёт ответственность за травмы/ущерб, вызванные неправильной установкой и эксплуатацией. Обязательно храните данную инструкцию вместе с прибором для использования в будущем.

## Безопасность детей и лиц с ограниченными возможностями

### ВНИМАНИЕ!

Существует риск удушья, получения травм или стойких нарушений трудоспособности.

- Этот прибор может использоваться детьми старше восьми лет и лицами с ограниченными физическими, сенсорными или умственными способностями и с недостаточным опытом или знаниями только при условии нахождения под присмотром лица, отвечающего за их безопасность, или после получения соответствующих инструкций, позволяющих им безопасно эксплуатировать изделие и дающих им



представление об опасности, связанной с его эксплуатацией.

- Детям в возрасте от трех до восьми лет, а также лицам с ярко выраженными и комплексными нарушениями здоровья запрещается находиться рядом с прибором, если только за ними не обеспечивается постоянный надзор.
- Детям младше трех лет запрещается находиться рядом с прибором, если только за ними не обеспечивается постоянный надзор взрослых.
- Дети должны находиться под присмотром для недопущения игр с прибором.
- Храните все упаковочные материалы вне досягаемости детей и утилизируйте их надлежащим образом.
- Храните моющие средства в недоступном для детей месте.
- Не подпускайте детей и домашних животных к прибору, когда его дверца открыта.
- Если прибор оснащен устройством защиты детей, его следует включить.
- Очистка и доступное пользователю техническое обслуживание прибора не должно производиться детьми без присмотра.

## **Общая безопасность**

- Не вносите изменения в конструкцию прибора.
- Прибор предназначен для домашнего бытового и аналогичных применений, таких как:
  - в помещениях, служащих кухнями для обслуживающего персонала в магазинах, офисах и в других рабочих помещениях;

- для использования клиентами отелей, мотелей мини-гостиниц типа «ночлег и завтрак» и других жилых помещений;
- в местах общего пользования в многоквартирных домах или прачечных самообслуживания.
- Не устанавливайте прибор за дверь, запираемой на ключ, за раздвижной дверью или за дверью с петлями, расположенными на противоположной стороне по отношению к петлям на дверце прибора, чтобы не помешать полному открыванию дверцы прибора.
- Вставляйте вилку сетевого кабеля в розетку только по завершении процесса установки прибора. После установки прибора убедитесь в наличии свободного доступа к вилке сетевого кабеля.
- Вентиляционное отверстие в днище не должно перекрываться ковровым покрытием, ковриком, подставкой или любым иным напольным покрытием.
- **ВНИМАНИЕ!** Подключение прибора к электросети не должно выполняться через внешние переключающие устройства, например, таймеры, а также через электрические цепи, регулярно включающиеся и выключающиеся поставщиком электроэнергии.
- Во избежание обратного притока газов, образующихся при сгорании газа или других видов топлива (включая камины), обеспечьте в помещении установки прибора хорошую вентиляцию.
- Запрещается отвод выпускаемого прибором воздуха в вытяжную систему, используемую для других приборов, сжигающих газ или другие виды топлива.
- Рабочее давление воды в точке ее поступления из водопроводной сети должно находиться в пределах 0,5 бар (0,05 МПа) и 10 бар (1,0 МПа).

- Максимальная загрузка прибора: 8 кг. Не превышайте максимально допустимую загрузку для каждой программы (см. главу «Программы»).
- При подключении прибора к водопроводу необходимо использовать новые поставляемые с ним комплекты шлангов или новые комплекты шлангов, поставленные авторизованным сервисным центром.
- Повторное использование старых комплектов шлангов запрещено.
- Во избежание несчастного случая, замену поврежденного кабеля питания должен выполнять изготовитель, авторизованный сервисный центр или специалист с аналогичной квалификацией.
- Уберите скопившийся вокруг прибора ворс и элементы упаковки.
- Перед сушкой в сушильном барабане изделий, загрязненных кулинарным жиром, ацетоном, спиртом, бензином, керосином, пятновыводителем, скипидаром, воском и средствами для удаления воска, необходимо выстирать их в горячей воде с дополнительным количеством стирального порошка.
- Не используйте прибор для вещей, подвергшиеся чистке с помощью промышленных химикатов.
- Не сушите в сушильной машине нестиранные вещи.
- Нельзя сушить в сушильном барабане изделия из вспененной резины (латексная губка), шапочки для душа, водостойкие текстильные изделия, изделия на резиновой основе, а также одежду и подушки со вставками из вспененной резины.
- Смягчители для ткани и аналогичные средства следует использовать в соответствии с указаниями их изготовителей.

- Извлекайте из вещей все предметы, которые могли бы стать причиной возгорания, например, зажигалки или спички.
- **ВНИМАНИЕ!** Запрещается останавливать сушильный барабан до завершения цикла сушки за исключением случая, когда белье быстро вынимается и расстилается для обеспечения рассеивания тепла.
- Заключительный этап цикла сушки в сушильном барабане выполняется без нагрева (цикл охлаждения), чтобы конечная температура белья позволила обеспечить его сохранность.
- Не используйте для чистки прибора водоразбрызгиватели высокого давления и/или пар.
- Протрите прибор мягкой влажной тканью. Используйте только нейтральные моющие средства. Не используйте абразивные средства, абразивные губки, растворители или металлические предметы.
- Прежде чем приступить к операциям по чистке и уходу, выключите прибор и извлеките вилку сетевого шнура из розетки.

## Указания по безопасности

### Установка

-  Установку следует выполнять в соответствии с действующими местными нормами.
- Следуйте инструкциям по установке, входящим в комплект прибора.
- Не эксплуатируйте прибор до его установки в мебель, в которую он должен быть встроен, в целях соблюдения мер безопасности.
- Не устанавливайте и не эксплуатируйте прибор в помещениях, где температура может упасть ниже 0°C или там, где он может оказаться под действием атмосферных условий.
- Во время перемещения прибор должен всегда находиться в вертикальном положении.
- Убедитесь, что между днищем прибора и полом имеется достаточная вентиляция.
- Удалите всю упаковку и вывинтите транспортировочные болты.
- Пол на месте установки прибора должен быть ровным, прочным, чистым и не бояться нагрева.
- Сохраните транспортировочные болты в надежном месте. Если в будущем прибор понадобится перевезти на другое место, их следует установить на место, чтобы заблокировать барабан

во избежание внутренних повреждений прибора.

- Всегда будьте осторожны при перемещении прибора, поскольку он тяжелый. Всегда используйте защитные перчатки и закрытую обувь.
- Не устанавливайте и не подключайте прибор, имеющий повреждения.
- Не устанавливайте прибор там, где его дверцу будет невозможно полностью открыть.
- Для обеспечения необходимого пространства между прибором и напольным покрытием отрегулируйте высоту ножек прибора.
- После установки прибора в рабочее положение при помощи уровня убедитесь в том, что прибор выровнен надлежащим образом. В противном случае отрегулируйте соответствующим образом высоту ножек.

### Подключение к электросети



**ВНИМАНИЕ!** Существует риск пожара и поражения электрическим током.

- Прибор должен быть заземлен.
- Включайте машину только в правильно установленную электрическую розетку с контактом заземления.
- Не пользуйтесь тройниками и удлинителями.
- Для отключения прибора от электросети не тяните за кабель электропитания. Всегда беритесь за вилку сетевого шнура.
- Не беритесь за кабель электропитания или за его вилку мокрыми руками.

### Подключение к водопроводу

- Вода на входе не должна превышать 25°C.
- Не повреждайте шланги для воды.
- Перед подключением к новым или давно не использовавшимся трубам, а также в случае, если производились

ремонтные работы или устанавливались новые устройства (счетчики воды и т.д.) дайте воде стечь, пока она не станет прозрачной и чистой.

- В ходе и по окончании первого использования прибора убедитесь в отсутствии видимых утечек воды.
- Если длины шланга не хватает, не используйте удлинитель шланга. Обратитесь в авторизованный сервисный центр для замены наливного шланга.
- При распаковке прибора из сливного шланга может вытекать вода. Это объясняется тем, что прибор проходит тестирование с использованием воды на заводе-изготовителе.
- Запрещается удлинять сливной шланг более чем до 400 см. Для замены сливного шланга и его удлинения обращайтесь в авторизованный сервисный центр.
- Убедитесь, что после установки крана имеется свободный доступ.

### Эксплуатация



**ВНИМАНИЕ!** Существует риск травмы, поражения электрическим током, пожара, получения ожогов или повреждения прибора.

- Не ставьте на прибор или рядом с ним легковоспламеняющиеся материалы или пропитанные ими предметы.
- Не прикасайтесь к стеклянной дверце во время работы программы. Стекло может быть горячим.
- Не сушите поврежденные (порванные, потертые) изделия с набивкой или наполнителями.
- Если при стирке белья использовался пятновыводитель, выполните дополнительный цикл полоскания, прежде чем запускать цикл сушки.
- Убедитесь, что в белье не осталось металлических предметов.
- Сушите только изделия из тканей, которые подходят для сушки в

приборе. Следуйте указаниям, приведенным на этикетках по уходу за изделиями.

- Не садитесь и не вставляйте на открытую дверцу прибора.
- Не сушите в приборе неотжатые вещи.
- Не допускайте контакта горячих предметов с пластмассовыми частями прибора.
- Перед запуском программы сушки извлеките мерный шарик (если он используется) для моющего средства.
- Не используйте мерный шарик для моющего средства при выборе программы «нон-стоп».

## Сервис

- Для ремонта прибора обратитесь в авторизованный сервисный центр. Используйте только оригинальные запасные части.
- Обратите внимание, что самостоятельный ремонт или ремонт, произведенный не на профессиональном уровне может сказаться на безопасности прибора, а гарантийные обязательства могут потерять силу.
- Следующие запасные части будут доступны в течение 10 лет после снятия модели с производства: двигатель и щетки для двигателя, приводы барабана, насосы, амортизаторы и пружины, крестовина барабана стиральной машины и соответствующие шариковые подшипники, нагреватели и нагревательные элементы, включая тепловые насосы, трубопроводы и сопутствующее оборудование, включая переходные трубы, клапаны, фильтры и системы защиты от протечек

Aquastop, печатные платы, электронные дисплеи, датчики давления, термостаты и датчики, программное обеспечение и встроенное ПО, включая ПО для сброса, дверцы, дверные петли и уплотнения, другие уплотнения, сборки замков двери, пластиковая периферия, такая как дозаторы моющего средства. Обратите внимание, что ряд данных запасных частей доступен только для профессиональных бюро ремонта, и что не все запасные части подходят ко всем моделям.

- О лампах внутри прибора и лампах, продаваемых отдельно в качестве запасных частей: данные лампы рассчитаны на работу в бытовых приборах в исключительно сложных температурных, вибрационных и влажностных условиях или предназначены для передачи информации о рабочем состоянии прибора. Они не предназначены для использования в других приборах и не подходят для освещения бытовых помещений.

## Утилизация

- Отключите прибор от электросети и водопровода.
- Обрежьте кабель электропитания как можно ближе к прибору и утилизируйте его.
- Удалите защелку дверцы, чтобы дети или домашние животные не оказались заблокированными в барабане.
- Утилизируйте прибор в соответствии с местными требованиями к утилизации отработанного электрического и электронного оборудования (WEEE).

## Описание прибора

### Обзор прибора

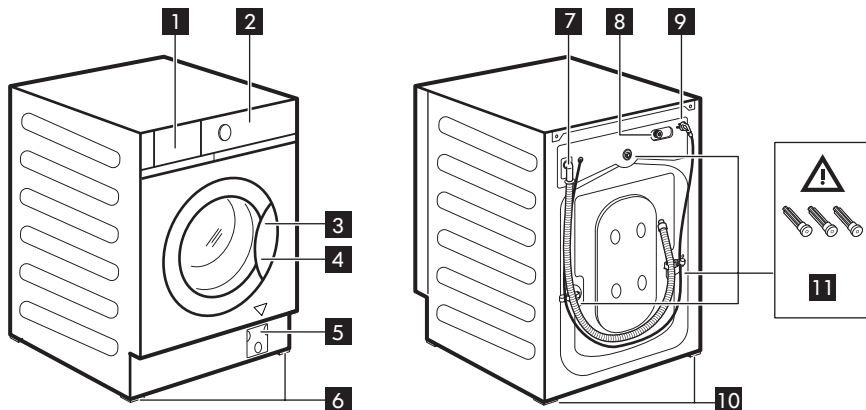

- 1** Дозатор моющих средств
- 2** Панель управления
- 3** Рукоятка дверцы
- 4** Табличка с техническими данными
- 5** Фильтр сливного насоса
- 6** Передние ножки для выравнивания прибора
- 7** Сливной шланг
- 8** Штуцер для подсоединения наливного шланга
- 9** Кабель питания
- 10** Задние ножки для выравнивания прибора
- 11** Транспортировочные болты

табличку с техническими данными прибора.



**⚠ ВНИМАНИЕ!** Перед первым использованием прибора убедитесь, что транспортировочные болты **11** были извлечены.

Расположение таблички с техническими данными **4**

Приведенные на рисунке данные являются ориентировочными. См.

## Технические данные

Размеры	Ширина/Высота/Общая глубина	59.6 см / 81.9 см / 55.3 см
Подключение к электросети	Напряжение Общая мощность Предохранитель Частота	230 В 2000 Вт 10 А 50 Гц
Защита от проникновения твердых частиц и влаги обеспечивается защитной крышкой за исключением случаев, когда низковольтное оборудование не защищает от влаги		IPX4
Подключение воды <sup>1)</sup>		Холодная вода
Давление поступающей воды	Минимум Максимум	0,5 бар (0,05 МПа) 10 бар (1,0 МПа)
Максимальная нагрузка белья	Хлопок	8 кг
Максимальная степень сушки	Хлопок Синтетика	4 кг 3 кг
Скорость отжима	Максимальная скорость отжима	

1) Присоедините наливной шланг к водопроводному крану с 3/4" резьбой.

### Подключение к электросети

Подключить вилку кабеля питания к розетке питания можно в конце процесса установки.

Необходимые электрические параметры указаны на табличке с техническими данными и в главе «Технические данные». Убедитесь в том, что они совместимы с сетью электропитания.

Убедитесь в том, что бытовая электрическая установка выдерживает максимальную нагрузку, при этом необходимо учитывать и другие используемые электроприборы.

### Подключите прибор к заземленной розетке.

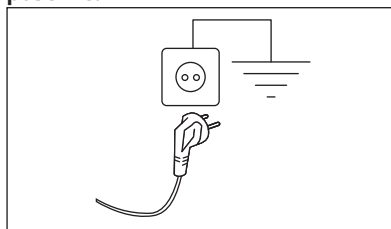

После установки прибора необходимо обеспечить свободный доступ к сетевой розетке.

При необходимости проведения любых работ по электрическому подключению при установке данного прибора обращайтесь в авторизованный сервисный центр.



Изготовитель не несет ответственности за ущерб или травмы, полученные в результате несоблюдения

вышеприведенных правил техники безопасности.

## Контрольный список проверки

**⚠ ВНИМАНИЕ!** См. главу «Сведения по технике безопасности».

Перед первым использованием прибора сверьтесь с контрольным списком проверки.

Темы	Если ответ ДА <input checked="" type="checkbox"/> , никаких действий не требуется	Если ответ НЕТ,
Прибор встроен в мебель в соответствии с инструкциями по сборке. Прибор НЕ может быть установлен отдельно.	<input type="checkbox"/>	Установите его в мебель в соответствии с требованиями. См. инструкции по установке.
Откройте и закройте дозатор моющих средств: избегайте столкновения с мебелью.	<input type="checkbox"/>	См. раздел «Добавление моющего средства и добавок».
Сливной шланг правильно подключен к канализации.	<input type="checkbox"/>	См. описание соединения шлангов в инструкции по установке.
Отсутствие утечек воды вокруг соединений шлангов.	<input type="checkbox"/>	См. предупреждение о подключении к водопроводу в инструкции по установке.
Прибор подключен к заземленной розетке.	<input type="checkbox"/>	См. раздел «Подключение к электросети».
Прибор выровнен и закреплен в устойчивом положении.	<input type="checkbox"/>	См. раздел «Установка».
Шланги и сетевой кабель не перекручены.	<input type="checkbox"/>	См. раздел «Подключение к электросети» и «Подключение к водопроводу».
Под прибором отсутствует ковер.	<input type="checkbox"/>	Снимите ковер.



Запишите название модели, код изделия и серийный номер здесь и прикрепите чек к этой странице.

Модель (Мод.): ..... Код изделия (Код изд.): ..... Серийный номер (Сер.ном.): .....	<table style="width: 100%; border-collapse: collapse;"> <tr> <td style="text-align: center; border-bottom: 1px solid black;">Art. No.</td> <td style="text-align: center; border-bottom: 1px solid black;">Mod.</td> </tr> <tr> <td style="text-align: center; border-bottom: 1px solid black;">704.334.42</td> <td style="text-align: center; border-bottom: 1px solid black;">1910</td> </tr> <tr> <td style="text-align: center; border-bottom: 1px solid black;">21552</td> <td style="text-align: center; border-bottom: 1px solid black;">Mod: TVÄTTAD PNC: 914580227 00 Type: FL1454341 230V ~ 50Hz 2200W 10A IPX4</td> </tr> <tr> <td style="text-align: center; border-bottom: 1px solid black;"> </td> <td style="text-align: center; border-bottom: 1px solid black;">Ser. No.</td> </tr> <tr> <td colspan="2" style="text-align: center;">Ser. No.</td> </tr> </table>	Art. No.	Mod.	704.334.42	1910	21552	Mod: TVÄTTAD PNC: 914580227 00 Type: FL1454341 230V ~ 50Hz 2200W 10A IPX4		Ser. No.	Ser. No.	
Art. No.	Mod.										
704.334.42	1910										
21552	Mod: TVÄTTAD PNC: 914580227 00 Type: FL1454341 230V ~ 50Hz 2200W 10A IPX4										
	Ser. No.										
Ser. No.											

## Первое использование

**i** В ходе установки или перед первым использованием внутри прибора можно заметить некоторое количество воды. Вода остается в приборе после полной заводской проверки работоспособности, которая производится чтобы потребитель гарантированно получил идеально работающий прибор, и не должна служить причиной для беспокойства.

**1.** Убедитесь, что подача электропитания не отключена, а водопроводный кран открыт.

- 2.** Налейте 2 литра воды в отделение средств для стирки, отмеченное значком . Это приведет в действие систему слива.
  - 3.** Налейте в отделение средства для стирки, отмеченное значком , небольшое количество средства.
  - 4.** Не загружая в прибор белья, выберите и запустите программу для стирки изделий из хлопка на максимальной температуре.
- Эта процедура удалит из барабана и бака какие бы то ни было загрязнения.





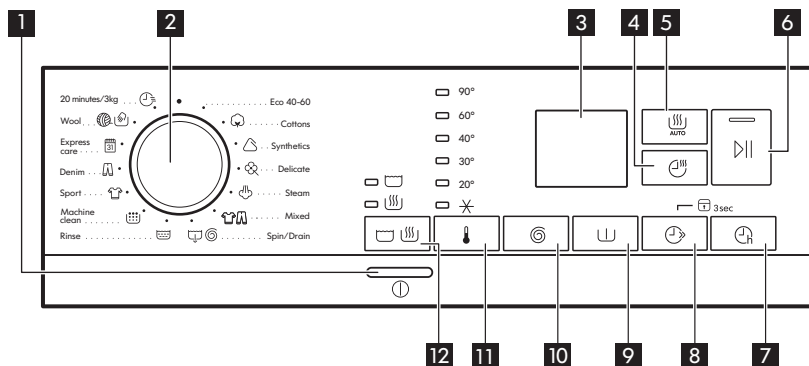





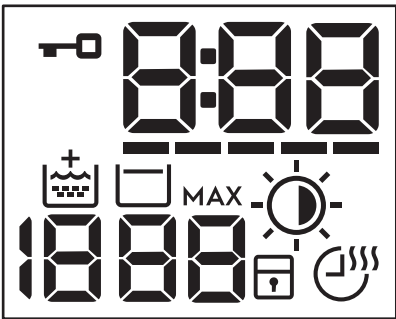





## Панель управления









### Описание панели управления

















Не все опции/функции доступны для всех программ стирки. Проверить совместимость опций/функций и программ стирки можно в Главе «Таблица программ». В случае если выбор одной из опций/функций исключает использование другой, прибор не позволит одновременно выбрать несовместимые опции/функции.

<p><b>1</b></p>	<p>Ⓛ Кнопка Вкл/ Выкл</p>	<p>Нажмите кнопку и удерживать ее нажатой в течение нескольких секунд для включения или выключения прибора. При включении и выключении прибора подаются два различных звуковых сигнала. Поскольку функция автоотключения автоматически выключает прибор через несколько минут для экономии электроэнергии, снова нажмите эту кнопку для повторного включения прибора. Подробнее см. параграф «Режим ожидания» Главы «Ежедневное использование».</p>
<p><b>2</b></p>	<p>Селектор программ</p>	<p>Поверните ручку селектора программ для выбора нужной программы.</p>

<p>3</p>	<p>Дисплей</p>	
		<ul style="list-style-type: none"> <li>•  Индикатор блокировки дверцы:             <ul style="list-style-type: none"> <li>- Индикатор включен: дверцу открыть невозможно. Прибор работает или прервал работу, но в баке осталась вода.</li> <li>- Индикатор выключен: дверцу можно открыть. Программа завершена или вода слита.</li> </ul> </li> <li>•  Цифровой индикатор может отображать: положение сброса (— — —); продолжительность программы (например,  цикл стирки и/или сушки); время отсрочки (например, ); окончание цикла (); код неисправности (например, ); индикатор ошибки (— — —).</li> <li>•  Индикатор FlexTime.</li> <li>•  Индикатор дополнительного полоскания.</li> <li>•  Индикатор скорости отжима.             <ul style="list-style-type: none"> <li>- - - Индикатор «Без отжима». Этап отжима выключен.</li> </ul> </li> <li>•  Индикатор «Остановка с водой в баке» .</li> <li>• <b>MAX</b> После обнаружения AutoAdjust System индикатор мигает, когда загрузка белья превышает максимальный объем, определенный для выбранной программы. См. раздел «AutoAdjust System Определение уровня загрузки».</li> <li>•  Индикатор автоматической сушки:  под утюг,  в шкаф,  очень сухое.</li> <li>•  Индикатор блокировки от детей.</li> <li>•  Индикатор программы «Время сушки» и «Защита от детей».</li> </ul>

<p>4</p>	 <p>Сенсорная кнопка «Время сушки»</p>	<p>Коснитесь данной кнопки, чтобы задать время, подходящее для ткани, которую предстоит высушить (см. Таблицу «Сушка с заданной продолжительностью»). На дисплее отобразится текущее значение настройки. При каждом нажатии этой кнопки значение времени увеличивается на 5 минут.</p> <p> Не удастся установить все значения времени для различных типов тканей.</p>
<p>5</p>	 <p>Сенсорная кнопка автоматической сушки</p>	<p>Коснитесь данной кнопки, чтобы задать один из уровней автоматической сушки, предложенных прибором. На дисплее появится соответствующий индикатор степени сушки:</p> <ul style="list-style-type: none"> <li>•  <b>Под утюг:</b> белье подлежит глажке.</li> <li>•  <b>В шкаф:</b> белье подлежит хранению.</li> <li>•  <b>Очень сухое:</b> белье подлежит полной сушке.</li> </ul> <p> Не все автоматические степени сушки подходят и доступны для выбора ко всем видам ткани.</p>
<p>6</p>	 <p>Сенсор «Пуск/Пауза»</p>	<p>Эта кнопка позволяет запустить или поставить на паузу выбранную программу стирки.</p>
<p>7</p>	 <p>Сенсор «Отложенный запуск»</p>	<p>С помощью этой опции можно отложить запуск программы на более удобное время. Многочасным касанием кнопки установите требуемую отсрочку. Время увеличивается с интервалом в 1 час до максимального значения в 20 часов.</p>

<p>8</p>	<p> Сенсорная кнопка FlexTime</p>	<p>Данная опция позволяет уменьшить продолжительность программы в зависимости от размера загрузки и степени загрязненности.          При выборе программы стирки на дисплее отображается ее продолжительность по умолчанию и «-----» тире.          Коснитесь этой кнопки для уменьшения продолжительности программы в соответствии с вашими требованиями. На дисплее отобразится новое значение продолжительности программы, а количество тире соответственно уменьшится:          «-----» подходит для полной загрузки одежды обычной степени загрязненности.          «----» подходит для быстрого цикла полной загрузки одежды легкой степени загрязненности.          «---» подходит для быстрого цикла меньшей загрузки одежды легкой степени загрязненности (рекомендуется половинная загрузка от максимального объема).          «--» самый короткий цикл для того, чтобы освежить небольшое количество белья.</p>
	<p>Сенсорная кнопка FlexTime и программа обработки паром</p>	<p>При выборе программы обработки паром используйте данную кнопку для выбора одного из трех уровней пара. Продолжительность программы пропорционально уменьшится:</p> <ul style="list-style-type: none"> <li>• «---» : максимум.</li> <li>• «--» : средний.</li> <li>• «-» : минимум.</li> </ul>
	<p>Постоянное использование функции «Защита от детей»   3s</p>	<p>Для включения опции «Защита от детей» нажмите и удерживайте кнопку  в течение 3 секунд  3s.          Данная опция не позволяет детям играть с панелью управления: все элементы управления блокируются.          Для отмены опции нажмите и удерживайте кнопку в течение 3 секунд.</p>
<p>9</p>	<p> Сенсор предварительной стирки</p>	<p>Опция используется для добавления перед этапом стирки этапа предварительной стирки при 30 °C.          Рекомендуется выбирать данную опцию для сильно загрязненного белья, особенно если на нем имеется песок, пыль, грязь или другие твердые частицы.</p>

	<p>Постоянное дополнительное ополаскивание </p>	<p>С помощью этой опции можно включить постоянное дополнительное полоскание при выборе новой программы. Для <b>включения/выключения</b> этой дополнительной функции, нажмите кнопку  и удерживайте ее нажатой в течение 3 секунд до тех пор, пока индикатор не загорится  <b>загорится/погаснет</b> на дисплее.</p> <p>После его включения прибор будет использовать данную опцию в качестве настройки по умолчанию даже после выключения или смены/сброса программы.</p> <p> Данная опция увеличивает продолж. программы.</p>
<p>10</p>	<p> Сенсор опций отжима и дополнительных опций</p>	<p>При выборе программы прибор автоматически предлагает максимальную допустимую скорость отжима, за исключением программы Denim. С помощью этой опции можно уменьшить скорость отжима по умолчанию. Многократным касанием кнопки добейтесь:</p> <ul style="list-style-type: none"> <li>• <b>Уменьшить скорость отжима.</b> На дисплее отображаются только значения скорости отжима, доступные для выбранной пользователем программы.</li> <li>• Дополнительные опции отжима <b>Без отжима — — —</b>. Используйте данный режим для отключения этапа отжима. Прибор выполняет только этап слива воды для выбранной программы стирки. Используйте данный режим для очень деликатных тканей. Для некоторых программ стирки на этапе полоскания используется большой объем воды</li> <li>• Включение опции <b>Остановка с водой в барабане</b> . Заключительный отжим не производится. После последнего полоскания вода не сливается для предотвращения образования складок на белье. Программа стирки завершается с водой в барабане.</li> </ul> <p>На дисплее горит индикатор . Дверца остается заблокированной, а барабан регулярно вращается для предотвращения образования складок. Чтобы разблокировать дверцу, необходимо слить воду.</p> <p>Если нажать кнопку , прибор выполнит отжим и слив воды.</p> <p> Прибор автоматически выполнит слив воды приблизительно через 18 часов.</p>

<p><b>11</b></p>	<p>🌡️ Сенсор «Температура»</p>	<p>При выборе программы стирки прибор автоматически предлагает температуру по умолчанию. С помощью данной опции можно изменить температуру. Загорится индикатор заданной температуры. Индикатор ✖ = холодная вода.</p>
<p><b>12</b></p>	<p>🧺 🌀 Сенсор режима</p>	<p>Данная кнопка дает следующие варианты работы цикла:</p> <ul style="list-style-type: none"> <li>• <b>Только стирка:</b> светится индикатор 🧺 (режим по умолчанию).</li> <li>• <b>Стирка и сушка:</b> Загорятся индикаторы 🧺 и 🌀.</li> <li>• <b>Только сушка:</b> Светится индикатор 🌀.</li> </ul>

**Языковые наклейки**

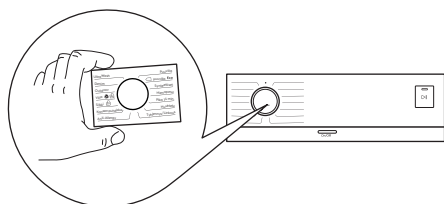







Вместе с прибором поставляется языковые наклейки на нескольких языках. Нужную наклейку можно наклеить вокруг селектора программ.









## Программы

Таблица программ

Программа Температура по умолчанию Диапазон температуры	Эталонная скорость отжима Диапазон скорости отжима (об/мин)	Макс. загрузка	Описание программы (Тип загрузки и степень загрязненности)
Есо 40-60 (Режим «Только стирка») 40 °C <sup>1)</sup>	1600 об/мин 1600 об/мин – 400 об/мин	8 кг	<b>Белый и цветной хлопок.</b> Вещи обычной степени загрязненности.
Есо 40-60 + В шкаф (режим стирки и сушки) 40 °C <sup>2)</sup> 60–30 °C	1600 об/мин 1600 об/мин – 400 об/мин	4 кг	
Есо 40-60 + В шкаф (режим «Только сушка»)	-	4 кг	<b>Белый и цветной хлопок.</b>
 Cottons 40 °C 90 °C — Без нагрева	1600 об/мин (1600-400)	8 кг	<b>Белый и цветной хлопок.</b> Обычная и сильная загрязненность.
 Synthetic 40 °C 60 °C — Без нагрева	1200 об/мин (1200-400)	3 кг	<b>Изделия из синтетических или смешанных тканей.</b> Обычная степень загрязненности.

<p>Программа Температура по умолчанию Диапазон тем- пературы</p>	<p>Эталонная скорость от- жима Диапазон скорости отжима (об/мин)</p>	<p>Макс. загруз- ка</p>	<p>Описание программы (Тип загрузки и степень загрязненности)</p>
 Delicates 30 °C 40 °C — Без на- грева	1200 об/мин (1200-400)	2 кг	<p><b>Деликатные ткани, например, из акрила, вискозы, полиэстера и смешанных тканей, требующих более мягкой стирки.</b> Обычная и легкая степень загрязненности.</p>
 Steam	-	1 кг	<p>Программа обработки паром для <b>хлопка и синтетических тканей</b>. Данный цикл используется для устранения неприятных запахов с белья.<sup>3)</sup>.</p>
 Mixed 30 °C 40 °C — Без на- грева	1200 об/мин (1200-400)	3 кг	<p><b>Синтетические или смешанные ткани.</b> Обычная степень загрязненности.</p>
 Spin/Drain	1600 об/мин (1600-400)	8 кг	<p><b>Все ткани за исключением шерсти и деликатных тканей.</b> Отжим белья и слив воды из барабана.</p>
 Rinse	1600 об/мин (1600-400)	8 кг	<p><b>Все ткани за исключением шерсти и вещей, требующих бережного обращения.</b> Програма ополаскивания и отжима белья. По умолчанию используется скорость отжима, предусмотренная для изделий из хлопка. Уменьшите скорость отжима сообразно типу ткани. При необходимости установите опцию Дополнительное ополаскивание для добавления количества циклов ополаскивания. При пониженной скорости отжима прибор производит ряд щадящих ополаскиваний и короткий отжим.</p>

Программа Температура по умолчанию Диапазон температуры	Эталонная скорость отжима Диапазон скорости отжима (об/мин)	Макс. загрузка	Описание программы (Тип загрузки и степень загрязненности)
 Machine Clean 60 °C	1200 об/мин (1200-400)	-	<p>Профилактический цикл с горячей водой предназначен для очистки и освежения барабана и удаления возможных отложений. Для достижения оптимальных результатов запускайте данный цикл раз в месяц. Перед запуском цикла извлеките из барабана все вещи. Переместите заслонку отделения WASH дозатора моющего средства в верхнее положение. Вылейте в отделение для этапа стирки хлорсодержащий отбеливатель или средство для очистки стиральных машин. <b>НЕ ИСПОЛЬЗУЙТЕ</b> оба средства одновременно.</p> <p> После очистки барабана запустите цикл ополаскивания полоскания с пустым барабаном и без средства для стирки, чтобы удалить остатки хлорсодержащего отбеливателя.</p>
 Sport 30 °C 40 °C — Без нагрева	1200 об/мин (1200-400)	3 кг	<p><b>Спортивные изделия из синтетики.</b> Данная программа предназначена для щадящей стирки современной спортивной одежды для занятий на открытом воздухе. Она также подойдет для одежды для занятий в зале, на велосипеде, для бега и аналогичных применений.</p>
 Denim 30 °C 40 °C — Без нагрева	800 об/мин (1200-400)	3 кг	<p><b>Специальная программа для джинсовой ткани с щадящим этапом отжима для уменьшения выцветания и возникновения пятен.</b> Для достижения оптимального ухода рекомендуется уменьшение объема загрузки.</p>
 Express care 40 °C 60 °C — Без нагрева	1200 об/мин (1200-400)	3 кг	<p><b>Хлопковые и смешанные ткани.</b> Легкая степень загрязненности. Ежедневная стирка: оптимальные результаты стирки и идеальный уход за короткое время.</p>

Программа Температура по умолчанию Диапазон температуры	Эталонная скорость отжима Диапазон скорости отжима (об/мин)	Макс. загрузка	Описание программы (Тип загрузки и степень загрязненности)
 Wool 40 °C 40 °C — Без нагрева	1200 об/мин (1200-400)	1.5 кг	<b>Шерсть, пригодная для машинной стирки, а также шерстяные изделия, подлежащие ручной стирке, и другие ткани с символом «ручная стирка» на этикетке.<sup>4)</sup></b>
 20 minutes/3kg 30 °C 40–30 °C	1200 об/мин (1200-400)	3 кг	Очень короткий цикл для <b>изделий из хлопка из синтетики легкой степени загрязненности</b> или ношенные один раз.

1) **В соответствии с регламентом Комиссии ЕС 2019/2023.** Данная программа с заданной по умолчанию температурой и скоростью отжима в режиме «только стирка» с номинальным объемом загрузки 8 кг подходит для стирки в одном цикле хлопчатобумажного белья обычной загрязненности, рассчитанного на стирку при 40 °C или при 60 °C.



Температура, которой достигает белье, продолжительность программы и другие данные приведены в главе «Показатели потребления».

Как правило, наиболее эффективными с точки зрения энергопотребления являются программы, работающие при более низкой температуре и имеющие большую продолжительность.

2) **В соответствии с регламентом Комиссии ЕС 2019/2023.** Данная программа с заданной по умолчанию температурой и скоростью отжима в режиме стирки и сушки с номинальным объемом загрузки 4 кг и с индикатором уровня «В шкаф» подходит для стирки и сушки в одном цикле хлопчатобумажного белья обычной загрязненности, рассчитанного на стирку при 40 °C или при 60 °C, и после сушки белье можно сразу сложить в шкаф.

3) Пар не удаляет запахи от животных.

4) Во время этого цикла барабан медленно вращается для обеспечения щадящей стирки. Может показаться, что барабан не вращается или вращается ненадлежащим образом, но для данной программы такое поведение является нормальным.

### Совместимость программных опций

Программа			--- Без отжима					
Еco 40-60	■	■	■	■	■	■	■	■
	■	■	■	■	■	■	■	■
	■	■	■	■	■	■	■	■
	■	■	■	■	■		■	■

Программа			Без отжима					
						■	■	
	■	■	■	■	■	■	■	■
	■		■				■	
	■	■	■		■		■	
	■		■				■	■
	■	■	■	■	■		■	
	■	■	■		■		■	■
	■	■	■	■	■		■	
	■	■	■				■	■
	■		■				■	

Подходящие моющие средства для каждой программы



Программа	Универсальный порошок <sup>1)</sup>	Жидкое универсальное средство	Жидкость для цветного белья	Деликатные шерстяные изделия	Специальная
Eco 40-60	▲	▲	▲	--	--
	▲	▲	▲	--	--
	▲	▲	▲	--	--
	--	--	--	▲	▲
	--	▲	▲	--	--
	--	▲	▲	--	▲
	--	--	▲	▲	▲
	--	▲	▲	--	--
	--	--	--	▲	▲
	--	▲	▲	--	--

1) При температуре выше 60 °C рекомендуется использовать порошковое моющее средство.

▲ = Рекомендуется

-- = Не рекомендуется

**Автоматическая сушка**

Влажность	Тип ткани	Загрузка
 <p><b>Очень сухое</b> Для изделий из махровых тканей.</p>	<p><b>Хлопок и лен</b> (купальные халаты, полотенца и т. д.)</p>	до 4 кг
	<p><b>Одежда из джинсовой ткани</b></p>	до 3 кг
 <p><b>В шкаф</b> Для вещей, которые предстоит убраться на хранение</p>	<p><b>Хлопок и лен</b> (купальные халаты, полотенца и т. д.)</p>	до 4 кг
	<p><b>Синтетические или смешанные ткани.</b> (джемперы, блузки, нижнее белье, кухонное и постельное белье)</p>	до 3 кг
	<p><b>Деликатные ткани</b> (акрил, вискоза и деликатные смесовые ткани)</p>	до 2 кг
	<p><b>Шерстяные изделия</b> (шерстяные джемперы)</p>	до 1 кг
	<p><b>Одежда из джинсовой ткани</b></p>	до 3 кг
 <p><b>Под утюг</b> Для белья, подлежащего глажке</p>	<p><b>Хлопок и лен</b> (простыни, скатерти, рубашки и т. д.)</p>	до 4 кг

**Время сушки**

Влажность	Тип ткани	Загрузка (кг)	Скорость отжима (об/мин)	Рекомендуемая продолжительность (мин)
<p><b>Очень сухое</b> Для изделий из махровых тканей.</p>	<p><b>Хлопок и лен</b> (купальные халаты, полотенца и т. д.)</p>	4	1600	170 - 190
		2	1600	110 - 120
		1	1600	65 - 75

Влажность	Тип ткани	Загрузка (кг)	Скорость отжима (об/мин)	Рекомендуемая продолжительность (мин)
	<b>Одежда из джинсовой ткани</b>	3	1200	165 - 175
		1	1200	75 - 85
<b>В шкаф</b> Для вещей, которые предстоит убрать на хранение	<b>Хлопок и лен</b> (купальные халаты, полотенца и т. д.)	4	1600	160 - 180
		2	1600	100 - 110
		1	1600	55 - 65
	<b>Синтетические или смешанные ткани.</b> (джемперы, блузки, нижнее белье, кухонное и постельное белье)	3	1200	135 - 150
		1	1200	45 - 55
	<b>Тонкие ткани</b> (акрил, вискоза и деликатные смешанные ткани)	2	1200	155 - 165
		1	1200	95 - 105
	<b>Шерсть</b> (шерстяные джемперы)	1	1200	80 - 100
	<b>Одежда из джинсовой ткани</b>	3	1200	155 - 165
		1	1200	65 - 75
<b>Под утюг</b> Для белья, подлежащего глажке	<b>Хлопок и лен</b> (простыни, скатерти, рубашки и т. д.)	4	1600	110 - 125
		2	1600	65 - 75
		1	1600	40 - 50



## Параметры

### Звуковая сигнализация

Прибор имеет возможность выдачи разнообразных звуковых сигналов, выдаваемых в следующих случаях:

- При включении вами прибора (особый короткий сигнал).
- При выключении вами прибора (особый короткий сигнал).
- При касании кнопок (щелчки).
- При недопустимом выборе (3 коротких сигнала).
- При завершении программы (последовательность звуков, длящаяся примерно 2 минуты).

- При неисправности прибора (последовательность звуков, длящаяся примерно 5 минут).

Для **включения/выключения** звуковой сигнализации по окончании программы одновременно коснитесь кнопок  и  и удерживайте их в течение 2 секунд. На дисплее высветится Вкл или Выкл.

-  При обнаружении неисправности звуковые сигналы будут выдаваться даже в случае их отключения.

## Ежедневное использование

 **ВНИМАНИЕ!** См. главы, содержащие Сведения по технике безопасности.

### Включение прибора

1. Вставьте вилку сетевого шнура в розетку.
2. Откройте вентиль подачи воды.
3. Включите прибор, нажав и удерживая в течение нескольких секунд кнопку Вкл/Выкл .

Прозвучит короткий звуковой сигнал.

### Установка программы

1. Поверните селектор программ на требуемую программу стирки.

Индикатор кнопки Режим стирки замигает.

Индикатор кнопки Пуск/Пауза  замигает.

На дисплее отобразится ориентировочная продолжительность программы.

2. Для изменения температуры или скорости отжима коснитесь соответствующих кнопок.

3. При необходимости задайте одну или более опций, коснувшись соответствующих кнопок. Загорятся соответствующие индикаторы.

-  В случае, если выбор **недопустим**, будет выдан звуковой сигнал, а на дисплее высветится — — —.

### Загрузка белья

1. Откройте дверцу прибора.
2. Перед загрузкой вещей в прибор выньте из карманов все их содержимое и расправьте вещи.
3. Поместите белье в барабан по одной вещи за раз.

Не превышайте рекомендованный максимальный объем загрузки для каждой программы.

4. Плотно закройте дверцу.



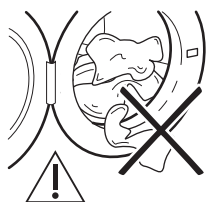

Убедитесь, что между уплотнителем и дверцей не зажато белье во избежание риска протечки и повреждения белья.

**⚠ ВНИМАНИЕ!** Стирка сильно загрязненных маслом или жиром вещей может привести к повреждению резиновых деталей стиральной машины.

### Добавление средства для стирки и добавок

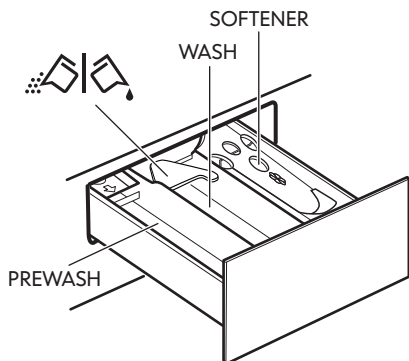

**PREWASH** - Отделение для моющего средства, используемого на этапе предварительной стирки, замачивания или выведения пятен. Моющее средство для предварительной стирки и замачивания добавляется в начале программы стирки

**WASH** - Отделение средства для стирки, используемого на этапе стирки.

**SOFTENER** - Отделение для кондиционера для белья и других жидких добавок (кондиционера для тканей, средства для подкрахмаливания).

**MAX** - Максимально допустимый уровень для жидких добавок.

 - Заслонка для порошкового или жидкого моющего средства.

**i** При дозировке моющих средств и добавок руководствуйтесь указаниями изготовителя и не превышайте отметку **MAX** на стенке дозатора моющих средств. Подробнее о том, как отмерить необходимое количество моющих средств, см. «Степени жесткости воды». Кондиционер для белья или крахмальные добавки необходимо заливать в отделение дозатора перед запуском программы стирки.

**i** После цикла стирки при необходимости уберите остатки моющего средства из отделения дозатора моющего средства.

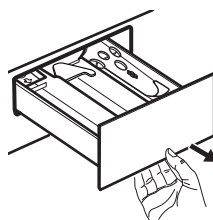

Потяните отделение дозатора моющего средства на себя до упора.

Налейте моющее средство в отделение **WASH** или в соответствующее отделение, если этого требует выбранная программа/опция.

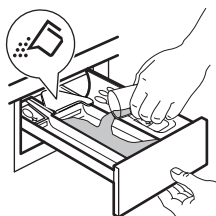

Для порошкового средства для стирки: заслонка поднята вверх.

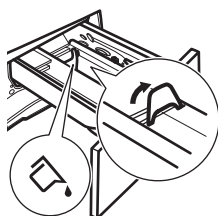

Для жидкого средства для стирки: заслонка опущена вниз.

В случаях, если заслонка установлена в положение для использования жидкого моющего средства:

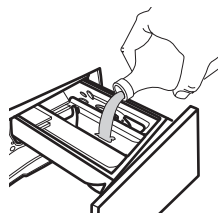

- Не используйте гелеобразные или густые жидкие моющие средства.
- Не превышайте дозировку жидкого моющего средства, указанную на заслонке.
- Не используйте этап предварительной стирки.
- Не используйте функцию отсрочки пуска.

Налейте смягчитель для ткани и другие добавки в отделение, помеченное значком  (запрещается превышать отметку **MAX**).

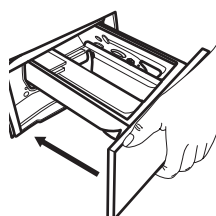
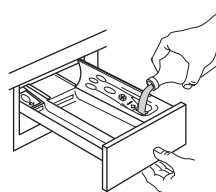

Осторожно закройте отделение дозатора моющего средства. Убедитесь, что заслонка не препятствует закрыванию отделения.

### Установка программы

1. Поверните селектор программ на требуемую программу стирки. Индикатор кнопки Режим стирки замигает.



Индикатор кнопки Пуск/Пауза  замигает.

На дисплее отобразится ориентировочная продолжительность программы.

2. Для изменения температуры или скорости отжима коснитесь соответствующих кнопок.
3. При необходимости задайте одну или более опций, коснувшись соответствующих кнопок. Загорятся соответствующие индикаторы.





 В случае, если выбор **недопустим**, будет выдан звуковой сигнал, а на дисплее высветится **-- --**.

### Запустите программу

Коснитесь кнопки Пуск/Пауза  для запуска программы. Соответствующий индикатор перестанет мигать и загорится постоянным светом. Имеется возможность запуска программы, когда индикатор кнопки не горит и не мигает (т.е. когда ручка выбора программ установлена в неверное положение). Начнется выполнение программы; дверца будет заблокирована. На дисплее отображается индикатор .

 Перед набором воды на короткое время может включиться сливной насос.





### Запуск программы с отсрочкой пуска

1. Последовательным касанием кнопки отсрочки пуска  добейтесь отображения на дисплее требуемого времени отсрочки. На дисплее отображается индикатор .
2. Коснитесь кнопки «Пуск/Пауза» . Прибор заблокирует дверцу и начнет выполнение обратного отсчета времени, оставшегося до пуска. На дисплее отображается индикатор .

По окончании обратного отсчета произойдет автоматический запуск программы.



### Отмена отсрочки пуска после запуска обратного отсчета

Для отмены отсрочки пуска:

1. Нажмите кнопку «Пуск/Пауза» , чтобы перевести прибор в режим паузы. Замигает соответствующий индикатор.
2. Последовательным касанием кнопки отсрочки пуска  добейтесь отображения на дисплее  и выключения индикатора .
3. Снова нажмите кнопку Пуск/Пауза  для немедленного запуска программы.

### Изменение отсрочки пуска после запуска обратного отсчета

Для изменения отсрочки пуска:

1. Нажмите кнопку «Пуск/Пауза» , чтобы перевести прибор в режим паузы. Замигает соответствующий индикатор.
2. Последовательным касанием кнопки отсрочки пуска  добейтесь отображения на дисплее требуемого времени отсрочки.
3. Снова коснитесь кнопки отсрочки пуска , чтобы запустить новый обратный отсчет.

### Определение загрузки AutoAdjust System

-  Длительность программы, отображаемая на дисплее, определяется из расчета **средней/высокой загрузки**.

После нажатия кнопки Пуск/Пауза  индикатор максимально заявленной загрузки гаснет, а AutoAdjust System приступает к определению степени загрузки бельем:

1. В первые 30 секунд прибор производит определение загрузки. В программах с возможностью использования функции FlexTime во время данной фазы расположенные под цифрами дисплея текущего времени FlexTime полосы  функции воспроизводят простую анимацию. Барабан вращается с короткими интервалами.
2. Продолжительность программы может соответствующим образом корректироваться, при этом увеличиваясь или уменьшаясь. В течение последующих 30 секунд начинается подача забор воды.

После определения загрузки **в случае перегрузки барабана** индикатор **MAX** мигает на дисплее:

В этом случае в течение 30 секунд можно перевести прибор в режим паузы и извлечь лишнее белье.

Удалив лишние вещи, коснитесь кнопки Пуск/Пауза , чтобы снова запустить программу. Этап AutoAdjust может повторяться до трех раз (см. пункт 1).

**Внимание!** Если объем белья не будет уменьшен, программа стирки все равно будет запущена несмотря на перегрузку. В данном случае оптимальные результаты стирки не гарантируются.



**i** Примерно через 20 минут после начала программы прибор может отрегулировать ее длительность в зависимости от способности ткани впитывать воду.

**i** Определение AutoAdjust производится только при выборе полных программ стирки, а также если длительность программы не была сокращена при помощи кнопки FlexTime.

**i** Функция AutoAdjust System недоступна для таких программ, как Lana/Seta, Risciacquo, Centrifuga и программ с короткими циклами.



### Постановка программы на паузу и изменение опций

Во время работы программы допускается изменение **только ряда** опций:

1. Коснитесь кнопки Пуск/Пауза . Замигает соответствующий индикатор.
2. Внесите изменения в опции. На дисплее изменятся соответствующие показатели.
3. Снова коснитесь кнопки Пуск/Пауза .



Программа стирки продолжит работу.

### Отмена выполняющейся программы

1. Для отмены программы и выключения прибора нажмите на кнопку «Вкл/Выкл.» .
2. Снова включите прибор нажатием на кнопку «Вкл/Выкл.» .

**i** Если этап AutoAdjust System уже был выполнен и началась заливка в прибор воды, при выполнении новой программы **этап AutoAdjust System не повторяется**. Вода и моющее средство не сливаются во избежание лишних затрат.



Имеется альтернативный метод отмены:



1. Поверните селектор программ в положение «Сброс» .
  2. Подождите 1 секунду. На дисплее отображается .
- Теперь можно выбрать новую программу стирки.

### Открытие дверцы

**⚠ ВНИМАНИЕ!** Если температура или уровень воды в барабане слишком высок и/или барабан еще вращается, открывать дверцу нельзя.

Во время выполнения программы или при отложенном запуске крышка прибора остается заблокированной. На дисплее появится индикатор .

1. Коснитесь кнопки «Пуск/Пауза» . Индикация блокировки дверцы пропадет с дисплея.
2. Откройте дверцу прибора. При необходимости добавьте или извлеките вещи. Закройте дверцу и опять нажмите на кнопку «Пуск/Пауза» .

Работа программы или функции отложенного запуска продолжится. Дверцу можно открыть по окончании программы. Также можно выбрать программу   для слива воды, а затем нажать кнопку «Пуск/Пауза» .

### Окончание программы

По окончании программы прибор автоматически останавливается.

Выдается звуковой сигнал (если он включен). На дисплее отображается 

Индикатор, встроенный в кнопку «Пуск/Пауза» , гаснет.

Блокировка дверцы отключается, а индикатор  гаснет.

1. Выключите прибор нажатием на кнопку «Вкл/Выкл» .



Через пять минут после окончания программы стирки функция экономии электроэнергии автоматически выключит прибор.

-  При повторном включении прибора на дисплее отображается окончание предыдущей программы. Для выбора нового цикла поверните селектор программ.

2. Выньте белье из прибора.
3. Убедитесь, что барабан пуст.
4. Оставьте дверцу и отделение дозатора моющих средств приоткрытыми для предотвращения образования плесени и неприятных запахов.
5. Закройте водопроводный кран.

### Слив воды после завершения цикла



В случае выбора программы или опции, по окончании которых в баке остается вода, выполнение программы завершается, но:



- В области времени отображается , а на дисплее отображается индикатор блокировки дверцы .
- Начинает мигать индикатор кнопки «Пуск/Пауза» .
- барабан по-прежнему продолжает вращаться с периодическими паузами для предотвращения образования складок на белье.
- Дверца остается заблокированной.
- Чтобы открыть дверцу, необходимо слить воду.

1. При необходимости коснитесь кнопки «Отжим»  для уменьшения заданной прибором скорости отжима.

2. Нажмите кнопку «Пуск/Пауза» : прибор произведет слив воды и отжим.



Индикатор опции  или  гаснет.

-  Если была выбрана опция , а скорость отжима не была изменена, то при нажатии кнопки «Пуск/Пауза»  прибор выполняет только слив.

3. По окончании программы и выключении индикатора блокировки дверцы  дверцу можно будет открыть.
4. Выключите прибор, нажав и удерживая в течение нескольких секунд кнопку «Вкл/Выкл» .
5. Закройте водопроводный кран.

### Режим ожидания

Опция ожидания автоматически выключает прибор для снижения потребления электроэнергии, если:

- Прибор не используется в течение 5 минут и не выполняется ни одна программа.  
Снова включите прибор нажатием кнопки «Вкл/Выкл» .
- Через 5 минут по окончании программы.  
Снова включите прибор нажатием кнопки «Вкл/Выкл» .  
На дисплее отобразится окончание последней программы.  
Для выбора нового цикла поверните селектор программ.

Если селектор программ установлен в положение «Сброс» , прибор автоматически выключится через 30 секунд.



-  В случае выбора программы или опции, при окончании которой в баке остается вода, функция ожидания **не отключает** прибор, чтобы напомнить о необходимости слива воды.

## Ежедневное использование – стирка и сушка







-  **ВНИМАНИЕ!** См. главы, содержащие Сведения по технике безопасности.

-  Данный прибор является автоматической стирально-сушильной машиной.

### Полная программа «Стирка и сушка»





В некоторых программах стирки можно выбрать режим стирки  и режима сушки  для выполнения полной программы стирки и сушки.

Действуйте следующим образом:



1. Нажмите кнопку Вкл/Выкл  и удерживайте в течение нескольких секунд для включения прибора.
2. Загрузите белье по одной вещи за раз.
3. Поместите моющее средство и добавки в соответствующие отделения.
4. Выберите требуемую программу стирки, повернув селектор программ. По умолчанию прибор выбирает режим «только стирка»; индикатор кнопки  при этом светится. На дисплее отобразится температура по умолчанию. При необходимости замените их в соответствии с типом белья.
5. Выберите требуемые опции, если они доступны.
6. Один раз коснитесь кнопки режима   для включения также функции сушки. Оба индикатора  и 

светятся. На дисплее появится индикатор .

### Автоматическая стирка и сушка — автоматический выбор степени сушки

1. Многократным нажатием кнопки Автосушка  добейтесь появления на дисплее требуемой степени сушки. При этом на дисплее загорятся соответствующие индикаторы:
  - a.  **Под утюг:** для изделий из хлопка;
  - b.  **В шкаф:** для изделий из хлопка и синтетики;
  - c.  **Очень сухое:** для изделий из хлопка.



**Отображаемое на дисплее время является продолжительностью совокупности циклов как стирки, так и сушки, рассчитанной на основе размера загрузки по умолчанию.**

-  Для достижения хороших результатов сушки путем понижения энергопотребления и сокращения времени работы прибор не позволяет установить слишком низкую скорость отжима для белья, которое предстоит выстирать и высушить.
- 2. Коснитесь кнопки Пуск/Пауза  для пуска программы. Запустится оценка параметров AutoAdjust.

На дисплее высветится индикатор блокировки дверцы .

На дисплее также отобразится время, оставшееся до окончания работы программы.

### Стирка и сушка с заданным временем

1. Многократным нажатием кнопки Сушка по времени  выберите необходимое значение времени (см. Таблицу «Сушка с заданной продолжительностью» в Главе «Программы»). Индикатор сушки  погаснет, а индикатор  загорится.





При каждом нажатии этой кнопки значение времени увеличивается на 5 минут. На дисплее отобразится новое текущее значение настройки.

2. Коснитесь кнопки Пуск/Пауза  для запуска программы. Запустится оценка параметров AutoAdjust.

На дисплее высветится индикатор блокировки дверцы .

На дисплее также отобразится время, оставшееся до окончания работы программы.

### По окончании программы сушки

- Работа прибора будет автоматически завершена.
- Выдается звуковой сигнал (если он включен).
- На дисплее загорится .
- Индикатор кнопки Пуск/Пауза  погаснет. Индикатор блокировки дверцы  гаснет и блокировка дверцы отключается.
- Нажмите кнопку Вкл/Выкл  и удерживайте в течение нескольких секунд, чтобы выключить прибор.

 Через несколько минут после окончания программы стирки функция экономии электроэнергии автоматически выключит прибор.

1. Выньте белье из прибора.
2. Убедитесь, что барабан пуст.

 После этапа сушки очистите барабан, уплотнитель и внутреннюю поверхность дверцы мокрой тряпкой.

## Ежедневное использование – Только сушка



 **ВНИМАНИЕ!** См. главы, содержащие Сведения по технике безопасности.

 Данный прибор является автоматической стирально-сушильной машиной.

### Подготовка к сушке





1. Нажмите кнопку Вкл/Выкл кнопку  и удерживайте в течение нескольких секунд для включения прибора.
2. Загрузите белье по одной вещи за раз.
3. Поверните селектор программ на программу, подходящую для белья, которое предстоит высушить. По

умолчанию прибор выбирает режим «только стирка»; индикатор кнопки Режим стирки при этом светится.

4. Коснитесь Режим дважды для выполнения только сушки. Индикатор кнопки Режим сушки  загорится, а индикатор кнопки Режим стирки  погаснет.

 Для получения оптимальных результатов при сушке большого количества белья проверьте, что белье не свернуто, и что оно равномерно распределено по барабану.

## Сушка - Автоматические уровни

1. Многократным нажатием кнопки Автосушка  добейтесь появления на дисплее требуемой степени сушки. При этом на дисплее загорятся соответствующие индикаторы:
  - a.  **Под уютюг:** для изделий из хлопка;
  - b.  **В шкаф:** для изделий из хлопка и синтетики;
  - c.  **Очень сухое:** для изделий из хлопка.



На дисплее отобразится продолжительность программы сушки.

2. Коснитесь кнопки Пуск/Пауза  для запуска программы.

На дисплее высветится индикатор блокировки дверцы .

На дисплее также отобразится время, оставшееся до окончания работы программы.

## Сушка с заданной продолжительностью

1. Многократным нажатием кнопки Сушка по времени  выберите необходимое значение времени (см. Таблицу «Сушка с заданной продолжительностью» в Главе «Программы»). Индикатор сушки  погаснет, а индикатор  загорится. При каждом нажатии этой кнопки значение времени увеличивается на 5 минут. На дисплее отобразится новое текущее значение настройки.



2. Коснитесь Пуск/Пауза  для запуска программы.

На дисплее высветится индикатор

блокировки дверцы .

На дисплее также отобразится время, оставшееся до окончания работы программы.

## По окончании программы сушки

- Работа прибора будет автоматически завершена.
- Выдается звуковой сигнал (если он включен).
- На дисплее загорится .
- Индикатор кнопки Пуск/Пауза  погаснет. Индикатор блокировки дверцы  гаснет и блокировка дверцы отключается.
- Нажмите кнопку Вкл/Выкл  и удерживайте в течение нескольких секунд, чтобы выключить прибор.

 Через несколько минут после окончания программы стирки функция экономии электроэнергии автоматически выключит прибор.

1. Выньте белье из прибора.
2. Убедитесь, что барабан пуст.

 После этапа сушки очистите барабан, уплотнитель и внутреннюю поверхность дверцы мокрой тряпкой.

## Ворс на ткани

В ходе этапа стирки и/или сушки сушка определенных видов тканей (пористой ткани, шерсти, толстовки из трикотажа) может привести к образованию ворса.

Ворс может прилипнуть к ткани во время следующего цикла.

Это неудобство при использовании технических тканей.

Для предотвращения образования ворса на белье рекомендуется:



- Не стирать темные вещи после стирки и сушки светлых вещей (полотенца для



- рук, изделия из шерсти, толстовки из трикотажа) и наоборот.
- После первой стирки сушить вещи из подобных видов ткани на открытом воздухе.
- Очистка сливного фильтра.
- После этапа сушки очистите пустой барабан, уплотнитель и дверцу мокрой тряпкой.

**Для удаления из барабана ворса задайте специальную программу:**

- Слейте воду из барабана.
- Очистите барабан, уплотнитель и дверцу мокрой тряпкой.

- Для удаления ворса выберите программу Machine clean  одновременно с Режим сушки .
- Коснитесь кнопки Пуск/Пауза  для запуска программы.

 В случае частого использования прибора регулярно запускайте программу очистки.

**Полезные советы**

 **ВНИМАНИЕ!** См. главы, содержащие Сведения по технике безопасности.

**Загрузка белья**

- Рассортируйте белье следующим образом белое белье, цветное белье, синтетику, деликатное белье и изделия из шерсти.
- Следуйте инструкциям, приведенным на ярлыках вещей с информацией по уходу за ними.
- Не стирайте одновременно белое и цветное белье.
- Некоторые цветные вещи могут обесцвечиваться при первой стирке. Первые несколько стирок рекомендуется стирать их отдельно.
- Застегните наволочки, закройте молнии, зацепите крючки, защелкните кнопки. Завяжите ремешки.
- Выверните многослойные изделия, изделия из шерсти и вещи с аппликациями.
- Заранее обработайте стойкие пятна.
- При помощи специального средства для стирки отстирайте сильно загрязненные места.
- Обращайтесь со шторами с осторожностью. Удалите крючки или

поместите занавески в мешок для стирки или наволочку.

- Не стирайте белье с необработанными краями или с разрезами.
- Помещайте небольшие вещи и деликатные вещи (например, бюстгалтеры с косточками, ремни, колготки и т.д.) в мешок для стирки.
- Избегайте стирки одежды с большим количеством шерсти домашних животных или одежды низкого качества, дающей много ворса, который может забить контур слива и привести к необходимости обращения в сервисный центр.

**Стойкие пятна**

Вода и средство для стирки могут не справиться с некоторыми пятнами.

Такие загрязнения рекомендуется обработать заранее до загрузки одежды в прибор.

В продаже имеются специализированные средства для выведения пятен. Используйте пятновыводители, подходящие к конкретному типу пятен и ткани.

Не брызгайте на одежду пятновыводителем рядом с прибором, так

как он может вызвать разрушение пластиковых деталей.



### Тип и количество моющего средства

Выбор моющего средства и правильного его количества не только влияет на качество стирки, но и позволяет избежать лишних затрат и защитить окружающую среду.

- Используйте только моющие средства и добавки, предназначенные специально для стиральных машин. Во-первых, следуйте этим общим правилам.
  - Стиральные порошки для всех типов тканей, не считая деликатных тканей. Для гигиенической обработки белья и стирки белого белья выбирайте порошковые средства, содержащие отбеливающие вещества.
  - Жидкие моющие средства, предпочтительные для низкотемпературных программ стирки (макс. температура 60°C) для всех типов тканей или специально предназначенные для стирки только шерстяных изделий.
- Выбор тип и количества моющего средства зависит от типа ткани (тонкие ткани, шерсть, хлопок и т.д.) цвета одежды, величины загрузки, степени загрязненности белья, температуры стирки и жесткости используемой воды.
- Следуйте инструкциям, приведенным на упаковке моющих или других средств, не превышая указанный максимальный уровень (**MAX**).

- Не смешивайте моющие средства различных типов.
- Используйте меньше моющего средства, если:
  - вы стираете небольшое количество белья;
  - белье слабо загрязнено;
  - во время стирки образуется много пены.
- При использовании моющего средства в таблетках или дозирующих пакетах помещайте их внутрь барабана, а не в дозатор моющего средства.

### Последствия недостаточного количества моющего средства:

- неудовлетворительные результаты стирки;
- серый цвет загруженного белья после стирки;
- грязная одежда;
- плесень в приборе.

### Последствия избыточного количества моющего средства:

- чрезмерное пенообразование;
- снижение качества стирки;
- неудовлетворительное качество ополаскивания;
- увеличение негативного воздействия на окружающую среду.

### Советы по экологии

Чтобы экономить воду, электроэнергию и защитить окружающую среду, примите во внимание следующие рекомендации:

- **Белье обычной степени загрязненности** можно стирать **без предварительного замачивания** для экономии моющего средства, воды и времени (это означает и меньшее загрязнение окружающей среды).
- Загрузка прибора **максимальным для каждой из программ объемом белья позволяет снизить энергозатраты и расход воды**.
- При должной обработке пятна и небольшие загрязнения можно удалить; затем белье можно стирать при более низкой температуре.

- При выборе нужного количества моющего средства используйте количество, рекомендованное производителем моющего средства, а также узнайте жесткость воды в вашей водопроводной сети. См. главу «Жесткость воды».
- Установите **максимальную скорость отжима** для выбранной программы для экономии электроэнергии на этапе сушки!

### Градусы жесткости воды

Жесткость воды измеряется в так называемых градусах жесткости. Информацию о жесткости воды в месте проживания можно получить в службе водоснабжения или от местных органов власти.

Тип	Градусы жесткости воды	
	градусы по немецкому стандарту (dH°)	градусы по французскому стандарту (°Т.Н.)
Мягкая	0-7	0-15
Средний	8-14	16-25
Жесткая	15-21	26-37
Очень жесткая	> 21	> 37

**i** Смягчитель воды следует добавлять при стирке в воде со средней и высокой жесткостью. Следуйте указаниям изготовителя. После этого количество моющего средства можно скорректировать (уменьшить) в соответствии со смягчением воды.

### Подготовка к циклу сушки

- Откройте вентиль подачи воды.

- Убедитесь в надлежащем подключении сливного шланга. Подробнее см. Главу «Установка».
- Данные о максимально допустимой загрузке для программ сушки приведены в таблице программ сушки.





### Вещи, непригодные для сушки

#### Не выбирайте программу сушки для следующих типов белья:

- Синтетические шторы.
- Вещи с металлическими вставками.
- Нейлоновые чулки.
- Стеганные вещи.
- Кроватные покрывала.
- Одежда.
- Аноракки.
- Спальные мешки.
- Изделия из тканей, на которых имеются остатки лака для волос, растворителя для лака для ногтей и схожие с ними материалы.
- Одежда, в которой используется вспененная резина или схожие с ней материалы.

### Этикетки с информацией по уходу

При сушке белья следуйте указаниям изготовителя, приведенным на этикетках:

-  = Допустима сушка в сушильном барабане.
-  = Допустима сушка при высокой температуре.
-  = Допустима сушка при пониженной температуре.
-  = Сушка в сушильном барабане не допустима.

### Продолжительность цикла сушки

Время сушки может меняться в зависимости от:

- скорости заключительного отжима
- степени сушки
- типа белья
- веса загрузки

### Дополнительная сушка

Если по окончании программы сушки белье все еще остается влажным, снова задайте короткий цикл сушки.

**⚠ ВНИМАНИЕ! Не пересушивайте белье, чтобы избежать его усадки и образования складок.**

### Общие рекомендации

**Примерное** время сушки Вы можете узнать из «Таблиц сушки».

## Уход и очистка

**⚠ ВНИМАНИЕ!** См. главы, содержащие Сведения по технике безопасности.

### График периодической очистки

**Периодическая очистка продлевает срок службы вашего прибора.**

После каждого цикла держите дверцу и дозатор моющего средства приоткрытыми для обеспечения циркуляции воздуха и сушки влаги внутри прибора: это предотвратит образование плесени и неприятных запахов.

Если прибор не используется длительное время: закройте кран подачи воды и выньте вилку кабеля питания из розетки.

Примерный график периодической очистки:

Удаление накипи	Два раза в год
Профилактическая стирка	Раз в месяц
Очистка уплотнителя дверцы	Каждые два месяца
Очистка барабана	Каждые два месяца
Удаление ворса внутри барабана	Два раза в месяц <sup>1)</sup>

Приобретенный опыт поможет поможет сушить белье лучше. Принимайте во внимание продолжительность уже выполненных циклов.

Во избежание статической электризации по окончании цикла сушки:

1. Используйте кондиционер для ткани в ходе стирки.
2. Используйте специальный кондиционер для ткани для сушильных барабанов.

По окончании программы сушки без промедления извлеките белье.

Очистка дозатора моющего средства	Каждые два месяца
Очистка фильтра сливного насоса	Два раза в год
Очистка наливного шланга и фильтра клапана	Два раза в год

*1) См. главу «Ворс на ткани».*

В следующих параграфах описано, как следует очищать каждую деталь.

### Удаление посторонних предметов

**i** Перед запуском цикла убедитесь в том, что карманы пусты, а все шнуры и аналогичные элементы завязаны. См. «Загрузка белья» в главе «Советы и рекомендации».

Удалите посторонние предметы (например, металлические защелки, кнопки, монеты и т. д.), которые могут находиться в уплотнителе дверцы, фильтрах и барабане. См. параграфы «Дверной уплотнитель со сдвоенной кромкой-уловителем», «Очистка барабана», «Очистка сливного насоса» и

«Очистка наливного шланга и фильтра клапана». При необходимости обратитесь в авторизованный сервисный центр.

### Очистка наружных поверхностей

Для очистки прибора используйте только теплый слабый мыльный раствор. Полностью высушите все поверхности. Не используйте абразивные чистящие губки и другие абразивные материалы.

**⚠ ПРЕДУПРЕЖДЕНИЕ** Не используйте спирт, растворители или химические средства.

**⚠ ПРЕДУПРЕЖДЕНИЕ** Не производите очистку металлических поверхностей при помощи чистящих средств на основе хлора.

### Удаление накипи

**i** Если вода в вашем регионе имеет высокую или среднюю жесткость, рекомендуется использовать средство для удаления накипи воды для стиральных машин.

Регулярно проверяйте, не образовалась ли в барабане накипь.

Обычные моющие средства содержат в своем составе смягчающие добавки, и тем не менее рекомендуется запускать цикл с пустым барабаном и средством для удаления накипи.

**i** Всегда следуйте инструкциям, приведенным на упаковке данных средств.

### Профилактическая стирка

Многочисленное и длительное использование программ, использующих низкую температуру, может стать причиной отложений моющего средства и остатков ворса, а также роста бактерий

внутри барабана и бака. Это может привести к образованию неприятных запахов и плесени. Для устранения данных отложений и очистки внутренних компонентов приборов регулярно (не менее раза в месяц) запускайте цикл профилактической стирки.

**i** См. параграф «Очистка барабана».

### Уплотнитель дверцы

Регулярно проверяйте состояние уплотнителя дверцы и удаляйте все предметы с его внутренней стороны.

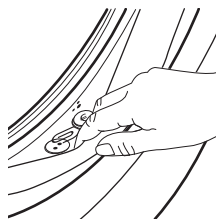

### Очистка барабана

Регулярно проверяйте состояние барабана на предмет нежелательных отложений.

Отложения ржавчины в барабане могут образоваться вследствие попадания постороннего ржавого предмета при стирке или использования водопроводной воды с содержанием железа

Очистите барабан с помощью специального средства для чистки предметов из нержавеющей стали.

**i** Всегда следуйте инструкциям, приведенным на упаковке данных средств. Не используйте для чистки барабана чистящие средства, имеющую кислотную основу или содержащие хлор, а также металлические губки.

Для основательной очистки:

1. Выньте все белье из барабана.
2. Запустите программу Machine Clean . Подробнее см. «Таблицу программ стирки».
3. Добавьте в пустой барабан небольшое количество порошкового моющего средства, чтобы удалить оставшиеся загрязнения.

### Чистка отделения дозатора моющих средств и ниши, в которую он устанавливается

Регулярно производите очистку отделения дозатора во избежание образования отложений засохшего моющего средства, комков кондиционера для белья и/или роста плесени. В этом случае действуйте следующим образом:

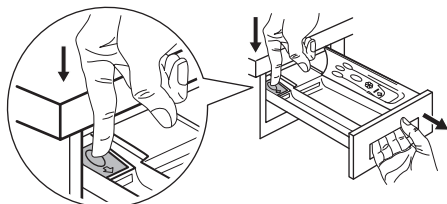

Чтобы извлечь отделение, нажмите вниз рычаг и потяните его на себя.

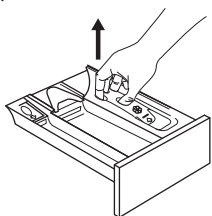

Для облегчения чистки можно также снять верхнюю часть отделения для добавок.

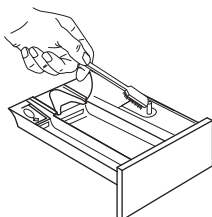

Используйте маленькую щеточку для очистки отсека и удаления остатков моющих средств.

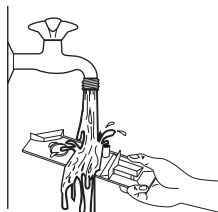

Промойте все съемные части дозатора проточной водой, чтобы удалить все остатки скопившегося порошка.

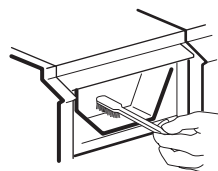

Используйте ту же щеточку, чтобы прочистить отсек, тщательно удалив все остатки моющих средств из его верхней и нижней части.

После очистки дозатора моющих средств и отсека, в который он устанавливается, установите дозатор на место и запустите программу полоскания без белья, чтобы смыть все остатки.

### Очистка фильтра сливного насоса

 **ВНИМАНИЕ!** Выньте вилку сетевого шнура из розетки.

 Регулярно проверяйте состояние фильтра сливного насоса и не забывайте его очищать.

Выполните очистку сливного насоса, если:

- Прибор не сливает воду.
- Барабан не вращается.
- Прибор издает необычный шум, вызванный блокированием сливного насоса.
- На дисплее высвечивается код неисправности **E20**.

**⚠ ВНИМАНИЕ!**

- Не извлекайте фильтр во время работы прибора.
- Не производите очистку насоса, если в приборе находится горячая вода. Подождите, пока вода не остынет

**Для очистки насоса выполните следующие действия:**

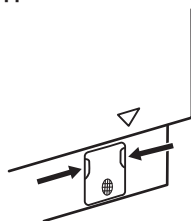

**1.** Откройте крышку насоса.

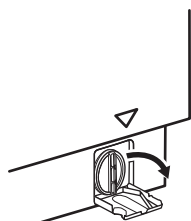

**2.** Подставьте под нишу под сливным насосом подходящий контейнер, чтобы собрать вытекающую воду. Всегда держите под рукой тряпку, чтобы вытереть воду, которая может пролиться при снятии фильтра.

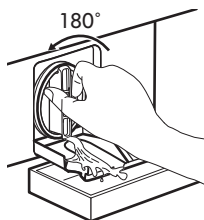
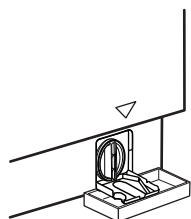

**3.** Чтобы снять фильтр, поверните его против часовой стрелки на 180 градусов, не вынимая. Дайте воде вытечь.

**4.** Когда контейнер наполнится, снова завинтите фильтр и слейте воду из контейнера.

**5.** Повторяйте шаги 3 и 4, пока вода не перестанет вытекать.

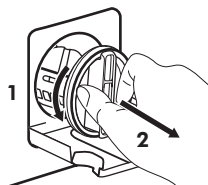

**6.** Чтобы снять фильтр, поверните его против часовой стрелки.

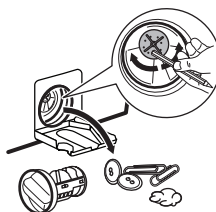

**7.** При необходимости удалите из углубления фильтра волос и посторонние объекты. Убедитесь, что крыльчатка насоса свободно вращается. Если она не вращается, обратитесь в авторизованный сервисный центр.



**8.** Промойте фильтр под струей воды.

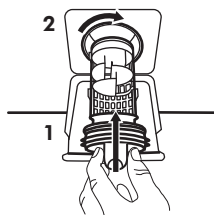

9. Вставьте фильтр обратно по специальным направляющим, поворачивая его по часовой стрелке. Убедитесь, что фильтр затянут надлежащим образом во избежание протечек.

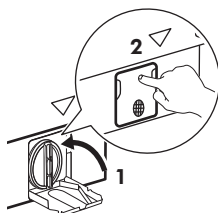

10. Закройте крышку насоса.

После выполнения операции экстренного слива воды необходимо повторно включить систему слива:

1. Залейте 2 литра воды в отделение дозатора моющего средства для основной стирки.
2. Запустите программу, чтобы слить воду.

### Очистка впускного фильтра и фильтра клапана

Если прибор наполняется водой слишком долго или не наполняется, кнопка пуска мигает красным цветом. Проверьте, не засорен ли впускной фильтр и фильтр клапана (подробнее см. Главу «Поиск и устранение неисправностей»).

Действуйте следующим образом:



- Закройте водопроводный вентиль.
- Отвинтите шланг от крана.
- Прочистите фильтр в шланге жесткой щеткой.
- Снова плотно привинтите наливной шланг к крану.

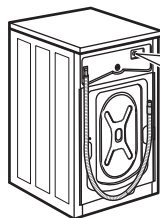

- Отвинтите шланг от прибора. Держите рядом тряпку, т.к. может вытечь вода.
- Прочистите фильтр клапана жесткой щеткой или тряпкой.

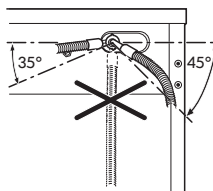

- Привинтите наливной шланг обратно к прибору, повернув его влево или вправо в зависимости от места установки прибора. Правильно затяните контргайку, чтобы не допустить утечки воды.

- Откройте водопроводный вентиль.

### Экстренный слив

Если прибор не может выполнить слив воды, проведите процедуру, описанную в Параграфе «Чистка сливного насоса». При необходимости очистите насос.



После выполнения операции экстренного слива воды необходимо повторно включить систему слива:

1. Залейте 2 литра воды в отделение дозатора моющего средства для основной стирки.
2. Запустите программу, чтобы слить воду.

### Меры против замерзания

Если прибор установлен в месте, где температура может достигать значений около нуля градусов или опускаться ниже 0°C, удалите из наливного шланга и сливного насоса оставшуюся там воду.

1. Выньте вилку сетевого кабеля из розетки.

2. Закройте водопроводный вентиль.
3. Поместите оба конца наливного шланга в контейнер и дайте воде вытечь из шланга.
4. Слейте воду из сливного насоса. См. операции, выполняемые для экстренного слива воды.
5. После слива воды из сливного насоса подключите наливной шланг.



**ВНИМАНИЕ!** Перед тем, как вновь использовать прибор, убедитесь, что температура превышает 0°C. Производитель не несет ответственности за ущерб, вызванный воздействием низких температур.

## Поиск и устранение неисправностей



**ВНИМАНИЕ!** См. главы, содержащие Сведения по технике безопасности.

### Введение

Прибор не запускается или останавливается во время работы.

Сначала попытайтесь найти решение проблемы (см. таблицу). В случае повторного возникновения неисправности обратитесь в авторизованный сервисный центр.



**ВНИМАНИЕ!** Перед выполнением любых операций выключите прибор.

**В случае ряда проблем прибором могут выдаваться звуковые сигналы, кнопка Пуск/Пауза  может постоянно мигать, а на дисплее высвечиваться коды ошибок:**

- **E NO** - Нестабильная работа электросети. Дождитесь стабилизации электросети.
- **E 9 1** - Отсутствует обмен данными между электронными компонентами прибора. Выключите и снова включите прибор. Программа не завершена надлежащим образом или прибор прекратил работу слишком рано. Если данный код ошибки появится повторно, обратитесь в авторизованный сервисный центр.
- **E 10** - В прибор не поступает как следует вода. После надлежащей проверки снова запустите прибор, нажав кнопку Пуск/Пауза ; прибор попытается продолжить выполнение цикла. Если состояние неисправности сохранится, снова будет выдан код ошибки.
- **E 20** - Прибор не сливает воду.

- **E40** - Дверца прибора открыта или не закрыта как следует. Пожалуйста, проверьте дверцу!

**i** В случае перегрузки прибора выньте из барабана несколько вещей и/или, оставив дверцу в закрытом положении, нажимайте кнопку Пуск/Пауза **▷||**, пока индикатор **→□** не прекратит мигать (см. Рисунок ниже).

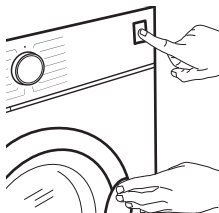

### Возможные неисправности

Неполадка	Возможное решение
<p>Программа не запускается.</p>	<ul style="list-style-type: none"> <li>• Убедитесь, что вилка сетевого шнура вставлена в розетку электропитания.</li> <li>• Убедитесь, что дверца прибора закрыта. <b>E40</b></li> <li>• Убедитесь, что предохранитель на электрощите не поврежден.</li> <li>• Убедитесь, что кнопка «Пуск/Пауза» <b>▷  </b> была нажата.</li> <li>• Если задана функция «Отсрочка пуска», отмените отсрочку или дождитесь окончания обратного отсчета.</li> <li>• Отключите функцию «Блокировка от детей», если она включена.</li> <li>• Убедитесь, что селектор установлен на выбранной программе.</li> </ul>
<p>В прибор не поступает как следует вода. <b>E10</b></p>	<ul style="list-style-type: none"> <li>• Убедитесь, что водопроводный вентиль открыт.</li> <li>• Убедитесь, что давление в водопроводной сети не понижено. Для получения сведений об этом обратитесь в местную службу водоснабжения.</li> <li>• Убедитесь, что водопроводный вентиль не засорен.</li> <li>• Убедитесь, что наливной шланг не перекручен, не поврежден и не передавлен.</li> <li>• Убедитесь, что наливной шланг подключен правильно.</li> <li>• Убедитесь, что фильтр наливного шланга и фильтр клапана не засорены. См. Главу «Уход и очистка».</li> </ul>
<p>Прибор набирает воду и тут же производит ее слив.</p>	<ul style="list-style-type: none"> <li>• Удостоверьтесь, что сливной шланг находится в нужном положении. Возможно, шланг расположен слишком низко. См. Главу «Инструкции по установке».</li> </ul>

Неполадка	Возможное решение
<p>Прибор не сливает воду. E20</p>	<ul style="list-style-type: none"> <li>• Убедитесь, что сливная труба не засорена.</li> <li>• Убедитесь, что сливной шланг не перекручен и не передавлен.</li> <li>• Убедитесь, что сливной фильтр не засорен. Очистите фильтр в случае необходимости. См. Главу «Уход и очистка».</li> <li>• Убедитесь, что сливной шланг подключен правильно.</li> <li>• Выберите программу слива, если выбрана программа без использования слива.</li> <li>• Если использовалась опция, в результате работы которой в баке остается вода, воспользуйтесь программой «Слив».</li> </ul>
<p>Отжим не используется или цикл стирки длится дольше, чем обычно.</p>	<ul style="list-style-type: none"> <li>• Задайте программу отжима.</li> <li>• Убедитесь, что сливной фильтр не засорен. Очистите фильтр в случае необходимости. См. Главу «Уход и очистка».</li> <li>• Распределите вещи в барабане вручную и снова запустите этап отжима. Эта проблема может быть вызвана отсутствием равновесия.</li> </ul>
<p>Вода на полу.</p>	<ul style="list-style-type: none"> <li>• Убедитесь, что соединения шлангов герметичны, а утечки воды отсутствуют.</li> <li>• Убедитесь, что наливной шланг и сливной шланги не повреждены.</li> <li>• Убедитесь, что используется подходящее моющее средство в необходимом количестве.</li> </ul>
<p>Невозможно открыть дверцу прибора.</p>	<ul style="list-style-type: none"> <li>• Проверьте, не была ли выбрана программа стирки с оставлением воды в баке.</li> <li>• Убедитесь, что программа стирки завершена.</li> <li>• Если в барабане осталась вода, выберите программу с использованием слива или отжима.</li> <li>• Убедитесь, что прибор получает электропитание.</li> <li>• Эта проблема может быть вызвана неисправностью прибора. Обратитесь в авторизованный сервисный центр. Если открыть дверцу необходимо, внимательно ознакомьтесь с разделом «Аварийное открывание дверцы».</li> </ul>
<p>Прибор издает необычный шум и вибрирует.</p>	<ul style="list-style-type: none"> <li>• Убедитесь, что прибор как следует выровнен. См. Главу «Инструкции по установке».</li> <li>• Убедитесь, что упаковка и/или транспортировочные болты удалены. См. Главу «Инструкции по установке».</li> <li>• Добавьте в барабан еще белья. Возможно, загрузка недостаточна велика. См. параграф «Открывание дверцы» главы «Ежедневное использование».</li> </ul>

Неполадка	Возможное решение
В ходе выполнения программы ее продолжительность увеличивается или уменьшается.	<ul style="list-style-type: none"> <li>• AutoAdjust System может регулировать продолжительность программы сообразно типу и размеру загрузки. См. Раздел «Определение загрузки AutoAdjust System» Главы «Ежедневное использование».</li> </ul>
Результаты стирки неудовлетворительны.	<ul style="list-style-type: none"> <li>• Увеличьте количество моющего средства или используйте другое моющее средство.</li> <li>• Перед стиркой используйте специальные средства для удаления стойких пятен.</li> <li>• Убедитесь в правильности выбранной температуры.</li> <li>• Уменьшите объем загрузки.</li> </ul>
Слишком много пены в барабане во время цикла стирки.	<ul style="list-style-type: none"> <li>• Уменьшите количество моющего средства.</li> </ul>
После цикла стирки в дозаторе моющих средств имеются остатки моющего средства.	<ul style="list-style-type: none"> <li>• Убедитесь, что заслонка в нужном положении (UP («вверх») при использовании порошкового средства и DOWN («вниз») при использовании жидкого моющего средства).</li> <li>• Убедитесь, что вы используете отделение дозатора моющего средства согласно указаниям, приведенным в руководстве пользователя.</li> </ul>
Прибор не выполняет сушку или не высушивает белье должным образом.	<ul style="list-style-type: none"> <li>• Откройте водопроводный вентиль.</li> <li>• Убедитесь, что сливной фильтр не засорен.</li> <li>• Следует уменьшить количество загружаемого белья.</li> <li>• Убедитесь в правильности выбора цикла. При необходимости уменьшите время сушки.</li> </ul>
На белье имеется ворс другого цвета.	<p>От предыдущей загрузки белья остался ворс другого цвета:</p> <ul style="list-style-type: none"> <li>• Этап сушки помогает избавиться от части ворса.</li> <li>• Очистите одежду приспособлением для удаления ворса.</li> </ul> <p>В случае повторного обнаружения в барабане необычно большого количества ворса запустите специальную программу для его удаления (подробнее см. «Ворс на одежде»).</p>

### Аварийное открывание дверцы

В случае перебоя в электропитании или неисправности дверца остается заблокированной. При восстановлении электропитания выполнение программы продолжится. В случае блокировки дверцы в ходе неисправности имеется возможность открывания дверцы при помощи функции аварийной разблокировки.

Перед открыванием дверцы:



**ПРЕДУПРЕЖДЕНИЕ** Опасность ожога! Убедитесь, что вода имеет не слишком высокую температуру, а белье не горячее. При необходимости дождитесь их остывания.

**⚠ ПРЕДУПРЕЖДЕНИЕ**  
 Существует опасность травмы! Убедитесь, что барабан не вращается. При необходимости дождитесь, пока барабан не перестанет вращаться.

**i** Убедитесь, что уровень воды внутри барабана не слишком высок. При необходимости произведите аварийный слив воды (см. Раздел «Аварийный слив» в Главе «Уход и очистка»).

Для открывания дверцы выполните следующие действия:

1. Нажмите на кнопку Вкл/Выкл **⌚** для выключения прибора.
2. Выньте вилку сетевого шнура из розетки.
3. Дважды потяните вниз курок аварийного открывания. Снова потяните его и, не уменьшая усилия на него, одновременно откройте дверцу прибора. Расположение рычага аварийной разблокировки приведено на рисунке ниже.

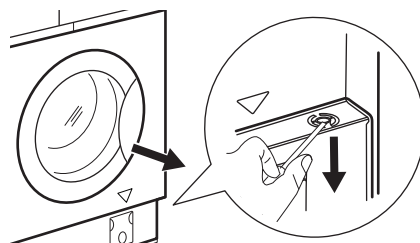

4. Извлеките белье и закройте дверцу прибора.

### Сервис

Рекомендуется использовать оригинальные запасные части. После проверки включите прибор и нажмите кнопку **▶||**, чтобы перезапустить программу.

Если неисправность устранить не удалось, обратитесь в авторизованный сервисный центр. Данные для сервисных центров находятся на табличке с техническими данными. См. главу «Контрольный список проверки».

## Значения потребления

### Введение

**i** Подробные сведения об этикетке энергоэффективности приведены по ссылке [www.theenergylabel.eu](http://www.theenergylabel.eu).

- i** QR-код на этикетке энергоэффективности, идущей в комплекте с прибором, содержит веб-ссылку на страницу с информацией о производительности прибора, приведенной в базе данных EU EPREL. Сохраните этикетку для справки наряду с руководством пользователя и другими документами, идущими в комплекте с прибором. Ту же информацию можно найти в базе данных EPREL по ссылке <https://eprel.ec.europa.eu>, воспользовавшись наименованием модели и номером изделия, приведенным на табличке с техническими данными прибора. Положения таблички с техническими данными см. в главе «Описание изделия».

**Условные обозначения**

<b>кг</b>	Загрузка белья.	<b>ч:мм</b>	Продолжительность программы.
<b>кВт·ч</b>	Потребление энергии.	<b>°C</b>	Температура белья.
<b>Литры</b>	Потребление воды.	<b>об/мин</b>	Скорость отжима.
<b>%</b>	Остаточная влажность по окончании цикла. Чем выше скорость отжима, тем выше уровень шума и тем ниже остаточная влажность по окончании цикла стирки.		

- i** Значения и продолжительность программы могут различаться в зависимости от условий (например, температуры в помещении, температуры воды и давления, объема загрузки и типа белья, напряжения питания), а также при изменении настройки программы по умолчанию.

**В соответствии с регламентом Комиссии ЕС 2019/2023**

Только стирка

<b>Есо 40-60 программа</b>	<b>кг</b>	<b>кВт·ч</b>	<b>Литры</b>	<b>ч:мм</b>	<b>%</b>	<b>°C</b>	<b>об/мин<sup>1)</sup></b>
Полная загрузка	8	1.085	60	3:30	50	46	1551
Половинная загрузка	4	0.675	45	2:40	50	40	1551

Есо 40-60 программа	кг	кВт.ч	Литры	ч:мм	%	°С	об/мин <sup>1)</sup>
Четверть полной загрузки	2	0.375	35	2:40	54	33	1551

1) Максимальная скорость отжима.

Цикл стирки и сушки

Есо 40-60 программа и сушка уровня «В шкаф»	кг	кВт.ч	Литры	ч:мм	%	°С	об/мин <sup>1)</sup>
Полная загрузка	4	3.215	68	6:15	0	41	1551
Половинная загрузка	2	1.825	48	4:35	0	37	1551

1) Максимальная скорость отжима.

Энергопотребление в разных режимах

Выкл (Вт)	Ожидание (Вт)	Отложенный запуск (Вт)
0.30	0.30	4.00

Время в режиме «Выкл/Ожидание» — не более 15 минут.

### Общие программы - Только стирка

 Эти значения являются ориентировочными.
--

Программа	кг	кВт.ч	Литры	ч:мм	%	°С	об/мин <sup>1)</sup>
Cottons <sup>2)</sup> 90 °С	8	1.75	85	3:45	44	85	1600
Cottons 60 °С	8	0.75	80	3:30	44	55	1600
Cottons <sup>3)</sup> 20 °С	8	0.25	80	2:50	44	20	1600
Synthetics 40 °С	3	0.65	75	2:20	35	40	1200
Delicates <sup>4)</sup> 30 °С	2	0.30	50	0:50	35	30	1200

Программа	кг	кВт·ч	Литры	ч:мм	%	°С	об/мин <sup>1)</sup>
Wool 30 °С	1.5	0.25	60	1:05	30	30	1200

- 1) Индикатор заданной скорости отжима.
- 2) Подходит для стирки сильно загрязненных тканей.
- 3) Подходит для стирки слегка загрязненного хлопка.
- 4) Также выполняет цикл быстрой стирки для слабо загрязненного белья.

### Общие программы – Стирка и сушка

 Эти значения являются ориентировочными.

Программа	кг	кВт·ч	Литры	ч:мм	%	°С	об/мин <sup>1)</sup>
Synthetics 40 °С	3	2.00	75	4:00	1	40	1200

- 1) Индикатор заданной скорости отжима.

## ОХРАНА ОКРУЖАЮЩЕЙ СРЕДЫ

Материалы с символом  следует сдавать на переработку. Положите упаковку в соответствующие контейнеры для сбора вторичного сырья. Принимая участие в переработке старого электробытового оборудования, Вы помогаете защитить окружающую среду и здоровье человека. Не выбрасывайте

вместе с бытовыми отходами бытовую технику, помеченную символом . Прибор следует доставить в место раздельного накопления и сбора отходов потребления или в пункт сбора использованной бытовой техники для последующей утилизации.

## ГАРАНТИЯ ИКЕА

### В течение какого времени действует гарантия ИКЕА?

Настоящая гарантия действительна в течение **5 лет** с даты покупки прибора в ИКЕА. В качестве подтверждения покупки необходимо предоставить оригинал товарного чека. В случае, если обслуживание выполняется по гарантии, ее срок не будет продлен.

### Кто будет осуществлять обслуживание?

Поставщик услуг ИКЕА будет осуществлять обслуживание через собственные сервисные центры или авторизованную партнерскую сеть сервисных центров.

### На что распространяется гарантия?

Гарантия распространяется на неисправности прибора, вызванные



производственными дефектами или дефектами материалов с даты покупки в IKEA. Настоящая гарантия действительна только для бытового применения. Исключения приведены в заголовке «Что не покрывает эта гарантия?» В течение гарантийного срока затраты на устранение неисправностей, например, ремонт, запасные части, работу и поездки будут покрываться при условии, что прибор будет доступен для ремонта без особых затрат. В этих условиях применимы директивы ЕС (№ 99/44/EG) и соответствующие местные правила. Замененные детали становятся собственностью IKEA.

### **Что сделает IKEA для устранения проблемы?**

Уполномоченный IKEA поставщик услуг проведет экспертизу продукта и по своему усмотрению примет решение о том, распространяется ли гарантия на данный случай. В случае положительного решения компания IKEA или ее уполномоченный партнер по сервисному обслуживанию единолично примут решение о ремонте дефектного продукта или замене его на такой же или аналогичный продукт.

### **На что не распространяется настоящая гарантия?**

- На нормальный износ.
- Умышленный или халатный ущерб, вызванный несоблюдением инструкций по эксплуатации, неверной установкой или подсоединением к ненадлежащему напряжению, повреждения, вызванные химической или электрохимической реакцией, ржавчина, коррозия или повреждение водой, в том числе, среди прочего, повреждения, причиной которых стала чрезмерная известь в водопроводной сети, а также повреждения, вызванные нештатными условиями окружающей среды.
- Расходные материалы, включая аккумуляторы и лампы.
- Нефункциональные и декоративные элементы, которые не влияют на нормальную работу прибора, включая царапины и возможные различия цвета.
- Случайные повреждения, вызванные посторонними предметами или веществами, а также очистка или разблокировка фильтров, системы слива или резервуара с мылом.
- Повреждения следующих деталей: стеклокерамическая поверхность, аксессуары, корзины для посуды и столовых приборов, подающие и сливные шланги, уплотнители, лампы и плафоны, экраны, ручки, корпуса и элементы корпусов. За исключением случаев, когда такие повреждения вызваны производственными дефектами.
- Случаи, когда в ходе визита специалиста неисправность не обнаруживается.
- Ремонт, выполненный не специалистами авторизованного сервисного центра и/или уполномоченным партнером по договору, а также с использованием неоригинальных запчастей.
- Ремонт, вызванный установкой, которая неисправна или не соответствует характеристикам.
- Эксплуатация прибора в бытовых условиях, т. е. при профессиональном использовании.
- Повреждения при транспортировке. В случае, если клиент перевозит изделие в свой дом или по другому адресу, компания IKEA не несет ответственности за возможный ущерб, возникший во время транспортировки. Однако, если IKEA доставляет изделие по адресу клиента, тогда гарантия распространяется на повреждения изделия, возникшие в ходе доставки.
- Стоимость первоначальной установки прибора IKEA. Однако в случае ремонта или замены прибора поставщиком услуг IKEA или его авторизованным партнером по сервисному

обслуживанию в соответствии с условиями данной гарантии поставщик услуг или его уполномоченный партнер должны снова выполнить установку отремонтированного прибора или его замены.

Данное ограничение не относится к работе, выполняемой квалифицированным специалистом, использующим наши оригинальные запчасти для соответствия прибора требованиям техники безопасности другой страны ЕС.

### **Применимость законодательства страны**

Гарантия IKEA предоставляет определенные юридические права, которые охватывают или превосходят местные требования. Однако данные условия не ограничивают права потребителя, описанные в местном законодательстве.

### **Область действия**

Приборы, приобретенные в одной из стран ЕС и перевезенные в другую страну ЕС, будут обслуживаться в соответствии с условиями гарантии в новой стране. Обязательство по выполнению гарантийного обслуживания действует только в том случае, если прибор соответствует и установлен согласно следующему:

- технические характеристики страны, в которой производится заявка на гарантийное обслуживание;
- инструкции по сборке и сведения по технике безопасности руководства пользователя;

### **Специализированная служба послепродажного обслуживания приборов IKEA:**

Обращайтесь в авторизованный сервисный центр IKEA, чтобы:

1. оформить заявку на обслуживание по гарантии;
2. обратиться за консультацией по поводу установки прибора IKEA в

специальную кухонную мебель IKEA. Сервисный центр не предоставляет пояснений о следующем:

- общая установка кухонного оборудования IKEA;
- подключение к электросети (если прибор поставляется без сетевого шнура и вилки), воде и газу, так как такие подключения должны выполняться специалистом авторизованного сервисного центра.

3. запрос на разъяснение содержимого руководства пользователя и технических характеристик прибора IKEA.

Для того чтобы мы могли вам помочь наиболее эффективно, перед тем, как обращаться к нам, внимательно прочитайте инструкции по сборке и/или раздел «Руководство пользователя» данного буклета.

### **Как связаться с нами, если вам нужна наша сервисная служба**



На последней странице данного руководства указан полный перечень контактов IKEA и соответствующие телефонные номера в различных странах.

**i** Для обеспечения более быстрого обслуживания рекомендуем использовать телефонные номера, приведенные в конце данного руководства. Всегда проверяйте номера, указанные в буклете прибора, по которому вы хотите задать вопрос. Перед звонком убедитесь, что вы можете назвать артикул IKEA (8-значный код) и серийный номер (8-значный код, указанный на табличке с техническими данными) для прибора, по которому вы хотите задать вопрос.

**i** **СОХРАНИТЕ ТОВАРНЫЙ ЧЕК!**  
Он является доказательством покупки и требуется для применения гарантии. Обратите внимание, что чек также содержит название артикула IKEA и номер (8-значный код) для каждого приобретенного вами прибора.

### **Нужна дополнительная помощь?**

По всем дополнительным вопросам, не связанным с послепродажным обслуживанием приборов, обращайтесь в наш контактный центр IKEA. Перед тем, как обращаться к нам, внимательно прочитайте документацию к прибору.

Country	Phone number	Call Fee	Opening time
België	070 246016	Binnenlandse gesprekskosten	8 tot 20 Weekdagen
Belgique		Tarif des appels nationaux	8 à 20. En semaine
България	+359 2 492 9397	Според тарифата на оператора за обаждания към стационарен номер	От 8:30 до 17:30 ч в работни дни
Česká Republika	246 019721	Cena za místní hovor	8 až 20 v pracovních dnech
Danmark	70 15 09 09	Landstakst	man. - fre. 09.00 - 20.00 lør. - søn. 09.00 - 18.00
Deutschland	+49 1806 33 45 32*	* 0,20 €/Verbindung aus dem Festnetz max. 0,60 €/Verbindung aus dem Mobilfunknetz	Werktags von 8.00 bis 20.00
Ελλάδα	211 176 8276	Υπεραστική κλήση	8 έως 20 κατά τις εργάσιμες ημέρες
España	91 1875537	Tarifa de llamadas nacionales	De 8 a 20 en días laborables
France	0170 36 02 05	Tarif des appels nationaux	9 à 21. En semaine
Hrvatska	00385 1 6323 339	Cijena ovisi o pružatelju telefonske usluge korisnika	radnim danom od ponedjeljka do petka od 08:00 do 16:00
Ireland	0 14845915	National call rate	8 till 20 Weekdays
Ísland	+354 5852409	Innanlandsgjald fyrir síma	9 til 18. Virka daga
Italia	02 00620818	Tariffa applicata alle chiamate nazionali	dalle 8 alle 20 nei giorni feriali
Κυπρος	22 030 529	Υπεραστική κλήση	8.30 έως 16.30 κατά τις εργάσιμες ημέρες
Lietuva	5 230 06 99	Nacionalinių pokalbių tarifai	Pr. - Ketv.: 8:00 - 12:00, 12:45 - 17:00 Pnkt.: 8:00 - 12:00, 12:45 - 15:45
Magyarország	06-1-252-1773	Belföldi díjszabás	Hétköznap 8.00 és 17.00 óra között
Nederland Luxembourg	0900 - 235 45 32 (0900-BEL IKEA) 0031 - 50 316 8772 (international)	Geen extra kosten. Alleen lokaal tarief.	ma-vr: 8.00 - 21.00 zat: 9.00 - 21.00 zon / pub. vakantie: 10.00 - 18.00
Norge	22 72 35 00	Takst innland	8 til 20 ukedager
Österreich	+43-1-2056356	max. 10 Cent/min.	Mo - Fr 8.00 - 20.00 Uhr
Polska	801 400 711 and +48 22 749 60 99	Koszt zgodny z taryfą operatora	Od 8 do 20 w dni robocze
Portugal	211557985	Chamada Nacional	9 às 21. Dias de Semana *excepto feriados
România	021 211 08 88	Tarif apel național	8 - 20 în zilele lucrătoare
Россия	8 495 6662929	Действующие телефонные тарифы	с 8 до 20 по рабочим дням Время московское
Schweiz	031 5500 324	Tarif für Anrufe im Bundesgebiet	8 bis 20 Werkstage
Suisse		Tarif des appels nationaux	8 à 20. En semaine
Svizzera		Tariffa applicata alle chiamate nazionali	dalle 8 alle 20 nei giorni feriali
Slovenija	+38618108621	lokalni strošek je običajna tržna vrednost, odvisna od ponudnika telefonije	8.00 - 16.00 ob delavnikih
Slovensko	(02) 3300 2554	Cena vnútroštátneho hovoru	8 až 20 v pracovných dňoch
Suomi	030 6005203	pvm/mpm	Ma - To 8:00 -18:00 Pe 9:00 -16:00
Sverige	0775 700 500	lokalsamtal (lokal taxa)	mån-fre 8.30 - 20.00 lör-sön 9.30 - 18.00
United Kingdom	020 3347 0044	National call rate	9 till 21. Weekdays
Србија	+381 11 7 555 444 (ако позивате изван Србије) 011 7 555 444 (ако позивате из Србије)	Цена позива у националном саобраћају	Понедељак - субота: 09 - 20 Недеља: 09 - 18
Eesti, Latvija, Україна		www.ikea.com	







157034212-A-512021



© Inter IKEA Systems B.V. 2021

21552

AA-2226980-3