

# FINSMAKARE

et

hu

ro

tr



Design and Quality  
IKEA of Sweden

<b>EESTI</b>	<b>4</b>
<b>MAGYAR</b>	<b>17</b>
<b>ROMÂNÀ</b>	<b>31</b>
<b>TÜRKGÇE</b>	<b>45</b>

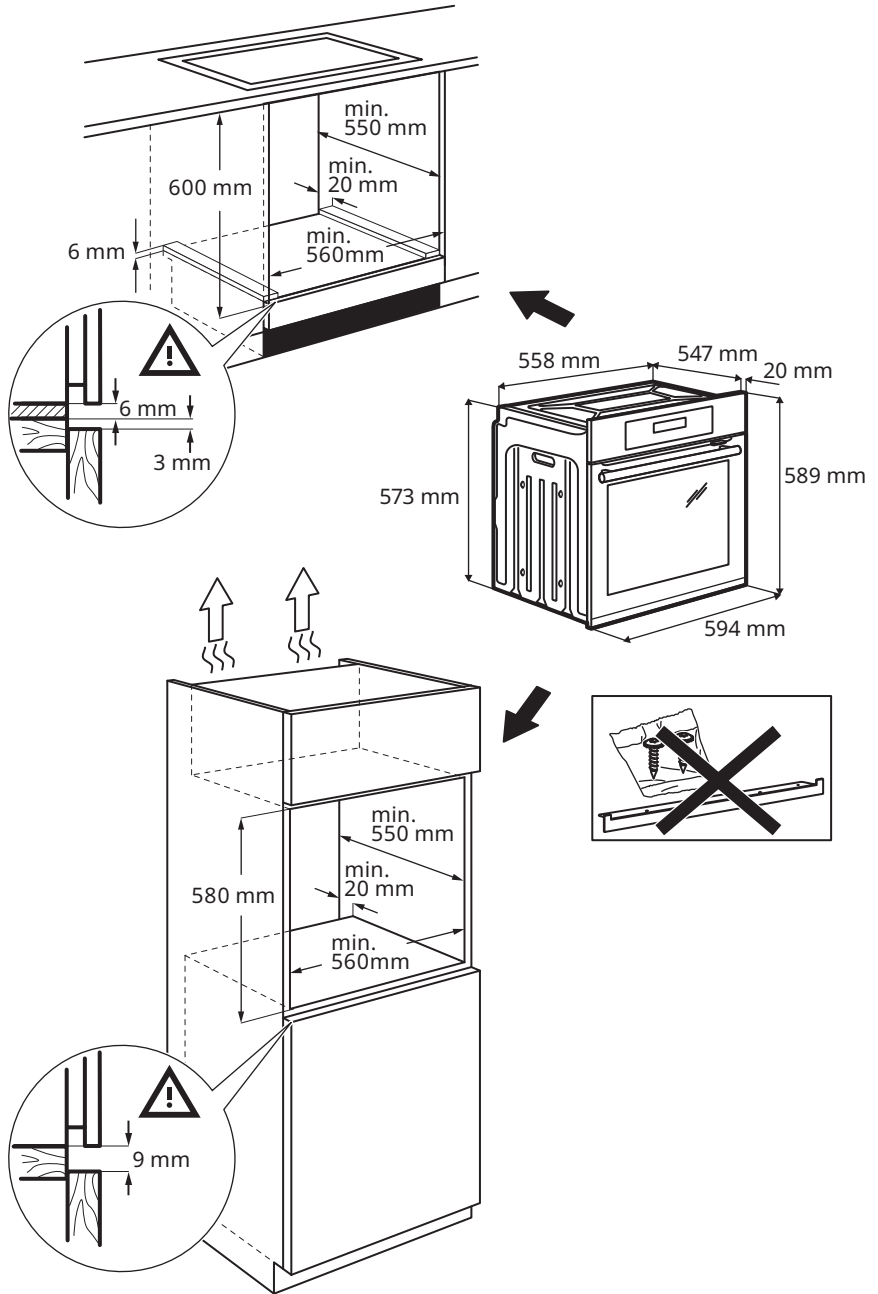

## Ohutusteave

Enne seadme paigaldamist ja kasutamist lugege kaasasolev juhend tähelepanelikult läbi. Tootja ei vastuta kehavigastuste ega varalise kahju eest, mis on tingitud paigaldus- või kasutusnõuete eiramisest. Hoidke kasutusjuhendit kindlas ja kättesaadavas kohas, et saaksite seda vajadusel vaadata.

### OHUTUSHOIATUSED

⚠ Vähemalt 8-aastased ja vanemad lapsed ning piiratud füüsiliste, sensoorsete või vaimsete võimete või väheste kogemuste ja teadmistega isikud tohivad seda seadet kasutada järelevalve all või kui neid on õpetatud seadet ohutul viisil kasutama ja mõistma kaasnevaid ohte. Lapsed vanuses kuni 8 aastat ning raske või väga keerulise puudega isikud tuleks hoida seadmest eemal, kui neil ei saa pidevalt silma peal hoida. Lapsed ei tohi seadmega mängida. Hoidke pakendimaterjal lastele kättesaamatus kohas ja kõrvaldage see nõuetekohaselt. Lapsed ei tohi ilma järelevalveta seadet puhastada ega hooldustoiminguid läbi viia. Kui seadmepõlv on olemas laste ohutusseade, tuleks see sisse lülitada.

⚠ See seade on ette nähtud ainult toidu valmistamiseks.

⚠ See seade on ettenähtud kasutamiseks kodumajapidamise siseruumides.

⚠ Seda seadet võib kasutada kontorites, hotellide külalistetubades, hommikusöögiga külalistetubades, talumajapidamistes ja muudes sarnastes majutusruumides, kui selline kasutamine ei ületa (keskmist) kodumajapidamise kasutuskoormusi.

⚠ HOIATUS! Seade ja selle juurde kuuluvad osad lähevad kasutamise ajal kuumaks. Olge ettevaatlik, et te kütteelemente ei puutuks.

⚠ HOIATUS! Elektrilöögi tekkimise vältimiseks veenduge, et seade on enne lambi vahetamist välja lülitatud.

⚠ Kui toitejuhe on kahjustunud tuleb ohutuse tagamiseks lasta see tootjal, teenindusagendil või samaväärse kvalifikatsiooniga tehnikul samasuguse vastu välja vahetada – elektrilöögi oht.

⚠ Ärge muutke seadme tehnilisi omadusi.

⚠ Küpsetage alati suletud ahjuuksega. Kasutage pannide ja tarvikute eemaldamiseks pajakindaid.

⚠ Ärge kasutage seadme puhastamiseks aurupuhastit. Ärge kasutage klaasukse puhastamiseks abrasiivpuhastusvahendid või teravad metallkaabitsad, sest need võivad klaasi pinda kriimustada, mille tagajärjel võib see puruneda.

⚠ Katkestusvahendid peavad olema juhtmestikuga ühendatud vastavalt juhtmete paigaldamise eeskirjadele.

⚠ Väljavalgunud liigne vedelik tuleb enne pürolüütilist puhastamist eemaldada. Eemaldage ahjust kõik osad.

## Lubatud kasutus

⚠ Vigastuse, põletuse, elektrilöögi, tulekahju, plahvatusse või seadme kahjustamise oht!

⚠ See seade on ette nähtud ainult toidu valmistamiseks. Seda ei tohi kasutada muudel eesmärkidel, näiteks ruumi soojendamiseks.

⚠ Ärge jätke töötavat seadet järelvalveta. Deaktiveerige seade iga kord pärast kasutamist. Veenduge, et ventilatsioonivad pole kinni.

⚠ Hoidke riided ja muud tuleohtlikud materjalid seadmest eemal, kuni kõik komponendid on täielikult maha jahtunud – tuleoht!

⚠ Kui seade paigaldatakse köögimööbli paneeli (nt ukse) taha, siis jälgige, et seadme töötamise ajal oleks uks alati lahti. Vastasel korral võib kinnise mööblipaneeli taha kogunev niiskus kahjustada nii seadet,

mööblit kui ka põrandat. Ärge sulgege paneeli või ust, enne kui seade pole kasutusjärgselt maha jahtunud.

⚠ Ärge kasutage seadet märgade kätega ega veega kokku puutudes. Ärge avaldage avatud uksele survet. Olge seadme ukse eemaldamisel ettevaatlik. Uks on raske. Ärge kasutage seadet töö- ega hoiupinnana.

⚠ Olge seadme töötamise ajal ukse avamisega ettevaatlik. Kuum õhk võib vabaneda. Ärge pange tuleohtlikke või tuleohtliku ainega märgunud esemeid seadmesse, selle lähedusse ega peale. Kui panete toitu kuuma õli sisse, võib see pritsida. Ärge laske ukse avamisel sädemetel ega lahtisel leegil seadmega kokku puutuda. Avage seadme uks ettevaatlikult. Koostisosade kasutamine koos alkoholiga võib tekitada alkoholi ja õhu segu.

⚠ Emailihihi kahjustamise või värvimuutuse ärahoidmiseks:

- ärge pange ahjunõusid ega muid esemeid otse seadme põhjale;
- ärge asetage alumiiniumfooliumit vahetult seadme sisemuse põhjale;
- Ärge pange vett vahetult kuuma seadmesse.
- ärge hoidke pärast küpsetamise lõpetamist seadmes niiskeid nõusid ja toitu.
- olge lisavarustuse eemaldamisel või paigaldamisel ettevaatlik.

⚠ Mahlasemate kookide puhul kasutage sügavat vormi. Puuviljamahlad tekitavad plekke, mis võivad olla püsivad. Emaili või roostevara terase värvi muutumine ei mõjuta seadme tööd kuidagi.

⚠ Puhastage seadet regulaarselt, et vältida pinnamaterjali kahjustumist. Enne hooldustöid eemaldage seade vooluvõrgust. Veenduge enne puhastamist või hooldamist, et seade on maha jahtunud – põletuste oht! Olge seadme ukse eemaldamisel ettevaatlik. Uks on raske. On ka oht, et klaaspaneelid võivad puruneda. Kui ukse klaaspaneelid on kahjustatud, vahetage need kohe välja. Pöörduge volitatud hoolduskeskusse.

⚠ Puhastage seadet pehme niiske lapiga. Kasutage ainult neutraalseid pesuaineid. Ärge kasutage abrasiivseid vahendeid, küürimiskäsnu, lahusteid ega metallesemeid. Ärge puhastage katalüütilist emaili (kohaldatavuse korral) pesuainega. Rasv ja seadmesse kogunenud toidujäägid võivad põhjustada tulekahju. Ärge eemaldage seadme küljes olevaid nuppe (kui need on). Ahjupihusti kasutamisel järgige pakendil olevaid ohutusjuhiseid.

⚠ Eemaldage uksekäepide, et vältida laste või lemmikloomade seadmesse lõksujäämist – vigastuse või lämbumise oht.

⚠ **Auruküpsetus** Välja lastud aur võib põhjustada põletusi. Ärge auruküpsetuse kasutamisel ajal seadme ust avage. Pärast auruküpsetuse kasutamist olge ukse avamisel ettevaatlik.

⚠ **Pürolüüspuhastamine:**

⚠ Pürolüütilise režiimiga kaasneb vigastusoht / tuleoht / kemikaalide (aurude) eraldumine. Lugege hoolikalt kõiki pürolüütilise puhastamise juhiseid.

⚠ Pürolüütilisel puhastamisel eralduvad aarud ei ole inimestele kahjulikud, sealhulgas imikutele ega haigustega inimestele.

⚠ Erinevalt inimestest võivad mõned linnud ja roomajad pürolüütilise puhastuse ajal ahjust eralduvate aurude suhtes väga tundlikud olla. Väikesed lemmikloomad võivad pürolüütilise isepuhastusprogrammi töötamise ajal pürolüütiliste ahjude läheduses tekkivate temperatuurikõikumiste suhtes üsna tundlikud olla.

⚠ Enne pürolüütilise isepuhastusfunktsiooni või funktsiooni First Use (Esmakasutus) rakendamist eemaldage ahjust:

- Mis tahes toidujäätmad, õli- või rasvajäägid/-setted.
- kõik lahtivõetavad osad (sealhulgas ahjuresid, külgsiinid / teleskoopsiinid jms ahju juurde kuuluvad esemed), eriti aga mittekindlalt kinnitatud pannid, potid, plaadid, söögiriistad jne.

⚠ Mittekindlalt kinnitatud kattede potid, pannid, küpsetusplaadid või muud köögiriistad võivad pürolüüsi-ahjude pürolüüspuhastuse ajal kasutatava kõrge temperatuuri tõttu kahjustuda; samuti võib neist selle käigus eralduda veidi kahjulikke aure.

⚠ Hoidke lapsed pürolüütilise puhastamise ajal seadmest eemal. Seade läheb väga kuumaks ja selle tagumistest jahutusavadest eralduv kuum õhk.

⚠ Pürolüüspuhastamisel ja maksimaalse temperatuuri esmakordsel kasutamisel võivad toiduvalmistamisjääkidest ja kasutatud materjalidest eralduda aarud, mistõttu on kasutajatel tungivalt soovitatav:

- Tagada hea ventilatsioon pürolüüspuhastamise ajal.

- Tagada hea ventilatsioon enne ja pärast esmakasutust maksimaalsel temperatuuril.

⚠ Viige kõik lemmikloomad (eriti linnud) pürolüüspuhastamise ajaks ning esmakordse maksimumtemperatuuriga kasutamise ajal ja pärast seda seadme

lähedusest võimalikult kaugele. Eelistatav on hoida neid pürolüütsükli ajal teises ruumis, kuni seade on taas toatemperatuurini jahtunud. Pürolüütsükli ning esmakordse maksimumtemperatuuriga kasutamise tsükli ajal ja pärast seda (kuni seadme jahtumiseni) tuleb tagada hea ventilatsioon.

## Paigaldamine

⚠ Seadet peavad käsitsema ja paigaldama kaks või enam inimest – vigastuste oht. Kasutage alati kaitsekindaid ja kinniseid jalanõusid – löikehaavade oht.

⚠ Paigaldamise, sh veevarustus- (kui on olemas) ja elektriühendused, hooldus- või remonditööd, mille korral eemaldatakse mikrolaineenergiaga kokkupuute eest kaitsev kate (kui on olemas), ning remondi peab teostama volitatud paigaldaja. Järgige seadmega kaasas olevaid paigaldusjuhiseid. Eemaldage kogu pakend. Veenduge, et seade pole transpordi käigus kahjustada saanud. Probleemide korral pöörduge edasimüüja või lähima volitatud teeninduskeskuse poole. Ärge paigaldage või kasutage kahjustatud seadet.

⚠ Paigaldage seade ohutusse ja sobivasse kohta, mis vastab paigaldusnõuetele. Ärge

kasutage seadet enne, kui see on köögmööblisse sisse ehitatud. Ärge tõmmake seadet käepidemest. Tagage minimaalne kaugus muudest seadmetest ja mööbliesemetest. Enne seadme paigaldamist kontrollige, kas ahjuuks avaneb takistusteta.

⚠ Enne hooldustoimingute tegemist veenduge, et seade on välja lülitatud ja vooluvõrgust eemaldatud – elektrilöögi oht. Paigaldamise ajal veenduge, et seade ei kahjustaks toitejuhet- tule- või elektrilöögi oht! Aktiveerige seade alles siis, kui paigaldamine on lõpetatud.

⚠ Ärge tõkestage minimaalset vahet tööpinna ja ahju ülemise serva vahel – põletuste oht.

## Elektrilised hoiatused

⚠ Tulekahju- ja elektrilöögi oht.

⚠ Kontrollige, kas andmeplaadil olevad elektrikparameetrid vastavad teie kohaliku vooluvõrgu näitajatele.

⚠ Ärge kasutage pikendusjuhtmeid, harupesasid ega adaptereid. Ärge kasutage seadet, kui selle toitejuhe või -pistik on kahjustatud, kui see ei tööta korralikult või kui see on kahjustatud või maha kukkunud. Seade peab olema maandatud. Kasutage alati nõuetekohaselt paigaldatud lülitid ja pistikupesad. Isoleeritud ja

isoleerimata osad peavad olema kinnitatud nii, et neid ei saaks ilma tööriistadeta eemaldada. Elektrilised osad ei tohi olla kasutajale pärast paigaldamist kättesaadavad.

⚠ Elektripaigaldisel peab olema eraldusseade, mis võimaldab teil seadme kõigi pooluste küljest lahti ühendada. Eraldusseadme kontaktiava laius peab olema vähemalt 3 mm. Kasutage ainult nõuetekohaseid isolatsiooniseadmeid: kaitselüliteid, kaitsmeid (keermega kaitsmed tuleb pesast eemaldada), lekkevoolu kaitsmeid ja kontaktoreid.

⚠ Ühendage toitepistik seinakontakti alles pärast seda, kui paigaldamine on lõpetatud. Enne toitejuhtme pistikupessa sisestamist sulgege korralikult seadme uks. Pärast paigaldamist veenduge, et toitepistik on juurdepääsetav. Kui seinakontakt logiseb, ärge sisestage sellesse toitepistikut. Seadet vooluvõrgust lahutades ärge tõmmake toitekaablist. Tõmmates hoidke kinni toitepistikust. Jälgige, et toitejuhe ei puutuks vastu seadme ust ega oleks uksele lähedal või seadme all olevas nišis, eriti siis, kui seade töötab või uks on kuum.

⚠ Toitejuhtme vahetamiseks võtke ühendust volitatud teeninduskeskusega.

⚠ See toode sisaldab energiatõhususe G klassi valgusallikat.

⚠ Teave selles seadmes oleva lambi (lampide) ja eraldi müüdavate varulampide kohta: Need lambid taluvad koduste majapidamiseseadmete äärmuslikke keskkonnatingimusi, näiteks temperatuuri, vibratsiooni ja niiskust, või on ette nähtud edastama infot seadme tööoleku kohta. Need pole ette nähtud kasutamiseks muudes rakendustes ega sobi ruumide valgustamiseks.

⚠ Enne kasutuselt kõrvaldamist lahutage seade vooluvõrgust. Lõigake elektrijuhe seadme lähedalt läbi ja visake ära.

## Energiasäästu näpunäited

**MÄRKUS.** Seadmel on omadused, mis aitavad säästa energiat igapäevasel toiduvalmistamisel.

Veenduge, et ahju töötamise ajal on ahjuuks korralikult kinni. Ärge küpsetamise ajal ust liiga tihti avage. Jälgige, et uksetihend oleks puhas ja korralikult omal kohal. Energia kokkuhoiu tagamiseks kasutage metallnõusid. Võimaluse korral ärge enne toidu sissepanekut ahju eelkuumutage.

Kui küpsetusaeg on üle 30 minuti, vähendage sõltuvalt küpsetusajast vähemalt 3 - 10 minutit enne küpsetusaja lõppu ahju temperatuuri. Ahju sees oleva jääkkuumuse abil küpsemine jätkub.

Muude toitade soojendamiseks kasutage jääkkuumust. Kui valmistate järjest mitu küpsetist, püüdke need ahju panna võimalikult lühikeste vahedega.

Jääkkuumuse kasutamiseks ja toidu soojashoidmiseks valige madalaim võimalik temperatuur.

Võimalusel kasutage energia kokkuhoiuks pöördõhuga küpsetusrežiime.

Kui on valitud programm koos valikuga Kestus või Lõpp ja kui küpsetusaeg ei ületa 30 minutit, lülituvad kuumutuselemendid mõne ahjufunktsiooni puhul (kui see on asjakohane) automaatselt varem välja.

Võimaluse korral lülitage küpsetamise ajaks valgusti välja. Pange see põlema ainult siis, kui vaja.

Niiske küpsetus pöördõhuga (kui see on asjakohane) Funktsioon, mis säästab küpsetamise ajal energiat. Selle funktsiooni kasutamisel lülitub lamp automaatselt välja.

## Puhastus ja hooldus

⚠ **HOIATUS!** Vt ohutust käsitlevaid peatükke.



## Märkused puhastamise kohta

 <p><b>Puhastusvahendid</b></p>	Puhastage seadme esikülge ainult mikrokiudlapi, sooja vee ning pehmetoimelise pesuvahendiga.
	Metallpindadel kasutage puhastusvahendi lahust.
	Plekkide eemaldamiseks kasutage pehmetoimelist puhastusvahendit.

 <p><b>Igapäevane kasutamine</b></p>	Puhastage ahi pärast igakordset kasutamist. Toidujääkide kogunemine võib kaasa tuua süttimise.
	Niiskus võib kondenseeruda seadmesse või selle klaaspaneelidele. Kondenseerumise vähendamiseks laske seadmel enne küpsetamist 10 minutit töötada. Ärge jätke toitu seadmesse kauemaks seisma kui 20 minutit. Kuivatage pärast kasutamist seadme sisemus ainult mikrokiudlapiga.

 <p><b>Lisatarvikud</b></p>	Pärast igat kasutuskorda puhastage kõik ahju tarvikud ja laske neil kuivada. Kasutage ainult mikrokiudlappi sooja vee ja õrna puhastusvahendiga. Ärge peske tarvikuid nõudepesumasinas.
	Ärge puhastage mittenakkuva pinnaga tarvikuid abrasiivse puhastusvahendiga või teravate esemetega.

## Kuidas eemaldada: restitoed

Ahju puhastamiseks eemaldage restitoed .

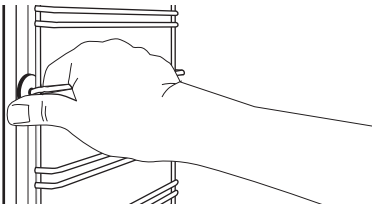
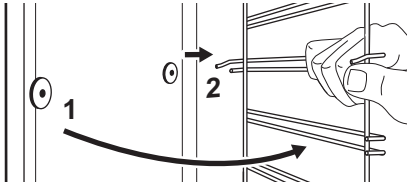
<b>1. samm</b>	Lülitage ahi välja ja oodake, kuni see on jahtunud.	
<b>2. samm</b>	Tõmmake ahjuriuli tugede esiosa külgeina küljest lahti.	
<b>3. samm</b>	Tõmmake ahjuresti toe tagaosaga külgeina küljest lahti ja eemaldage.	
<b>4. samm</b>	Asetage ahjuresti toed tagasi vastupidises järjekorras.	

## Kuidas kasutada: Pürolüüspuhastamine

Puhastage ahi, kasutades  
Pürolüüspuhastamine.

**⚠ HOIATUS!** Eksisteerib põletusohu.

**⚠ ETTEVAATUST!** Kui samasse kapiossa on paigaldatud ka teisi seadmeid, ärge kasutage neid selle funktsiooniga samal ajal. See võib ahju kahjustada.

**⚠ HOIATUS!** Viige kõik lemmikloomad (eriti linnud) pürolüüspuhastamise ajaks ning esmakordse maksimumtemperatuuriga kasutamise ajal ja pärast seda seadme lähedusest võimalikult kaugele. Eelistatav on hoida neid pürolüütsükli ajal teises ruumis, kuni seade on taas toatemperatuurini jahtunud. Pürolüütsükli ning esmakordse maksimumtemperatuuriga kasutamise tsükli ajal ja pärast seda (kuni seadme jahtumiseni) tuleb tagada hea ventilatsioon.

**⚠ HOIATUS!** Enne pürolüütilise isepuhastusfunktsiooni või funktsiooni First Use (Esmakasutus) rakendamist eemaldage ahjust:

- Mis tahes toidujäätmed, õli- või rasvajäägid/-setted.
- kõik lahtivõetavad osad (sealhulgas ahjurestid, külgsiinid / teleskoopsiinid jms ahju juurde kuuluvad esemed), eriti aga mittekindlalt kinnitatud pannid, potid, plaadid, söögiriistad jne.

Enne pürolüütilise puhastamise sisselülitamist:





- eemaldage kõik tarvikud ja eemaldatavad restitoed.
- puhastage ahju põhja sooja vee ja neutraalse pesuvahendiga.
- puhastage sisemist ukseklaasi sisepinda sooja vee ja pehme lapiga.
- sulgege ahjuuks.

## Kuidas puhastada: veepaak

<b>1. samm</b>	Lülitage ahi välja.
<b>2. samm</b>	Asetage auru sisselaskeava alla sügav pann.
<b>3. samm</b>	Kallake vesi ahju põhjas olevasse süvendisse: 850 ml. Lisage sidrunhape: 5 teelusikatäit. Oodake 60 min.
<b>4. samm</b>	Lülitage ahi sisse ja seadke funktsioon: Pöördõhk + Aur. Seadke temperatuur tasemele 230 °C. Lülitage ahi 25 minuti pärast välja ja oodake, kuni see on jahtunud.
<b>5. samm</b>	Lülitage ahi sisse ja seadke funktsioon: Pöördõhk + Aur. Seadke temperatuur vahemikus 130 kuni 230 °C. Lülitage ahi 10 minuti pärast välja ja oodake, kuni see on jahtunud.
<b>i</b> Vältimaks katlakivi moodustumist, tühjendage veepaak pärast iga auruküpsetust.	

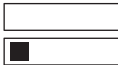
Kui puhastamine lõpeb:			
Lülitage ahi välja.	Tühjendage veepaak. Vt jaotist "Igapäevane kasutamine", alajaotis "Veepaagi tühjendamine".	Loputage veepaak ja eemaldage katlakivijäägid pehme lapi abil.	Puhastage tühjendustoru sooja vee ja lahja pesuvahendiga.

Alltoodud tabelist leiata vee kareduse astmed (dH) koos vastava kaltsiumisisalduse ja vee kvaliteedi näitajaga. Kui vee karedusaste on üle 4, täitke veesahtel pudeliveega.



Vee karedus		Testriba	Kaltsiumi sade (mg/l)	Vee klassifikatsioon	Puhastage veepaaki, kui on läbitud/möödunud
Tase	dH				
1	0 - 7		0 - 50	pehme	75 tsükli - 2,5 kuud
2	8 - 14		51 - 100	mõõdukalt kare	50 tsükli - 2 kuud
3	15 - 21		101 - 150	kare	40 tsükli - 1,5 kuud
4	22 - 28		üle 151	väga kare	30 tsükli - 1 kuu

### Kuidas eemaldada ja paigaldada: uks

Ahjuksel on neli klaaspaneeli. Puhastamiseks saate ukse ja seesmised klaaspaneelid eemaldada. Enne klaaspaneelide eemaldamist lugege tähelepanelikult läbi terve peatükk "Ukse eemaldamine ja paigaldamine".

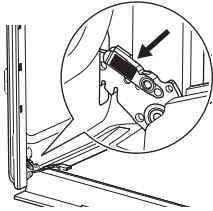
**⚠ ETTEVAATUST!** Ärge kasutage ahju ilma klaaspaneelideta.

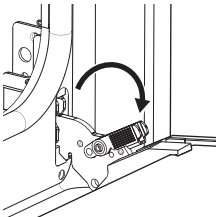
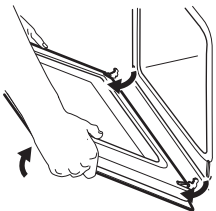
<b>1. samm</b>	Avage uks täielikult ja hoidke mõlemast uksehingest kinni.	
----------------	--	---

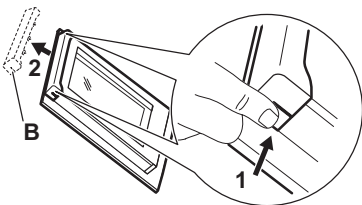
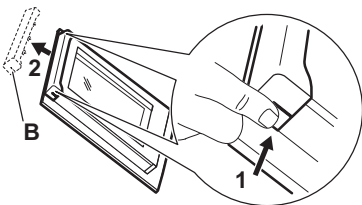
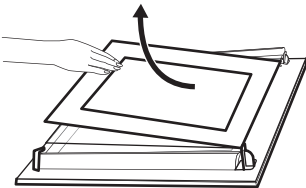
<b>2. samm</b>	Tõstke ja tõmmake sulguritest, kuni need lahti klõpsatavad.	
<b>3. samm</b>	Sulgege ahjuuks poole peale esimeses avatud asendis. Seejärel tõstke ja tõmmake ust, et see oma kohalt eemaldada.	
<b>4. samm</b>	Asetage uks pehmele ja tasasele pinnale.	
<b>5. samm</b>	Vajutage ukse ülemises servas olevat ukseliistu (B) kummaltki küljelt sissepoole, et klamberkinnitus vabastada.	
<b>6. samm</b>	Eemaldamiseks tõmmake ukseliistu ettepoole.	
<b>7. samm</b>	Hoidke kinni ukse klaaspaneelide ülemisest servast ja tõmmake need ükshaaval ettevaatlikult välja. Alustage ülemisest paneelist. Jälgige, et klaas libiseks hoidikutest täielikult välja.	
<b>8. samm</b>	Puhastage klaaspaneele seebi ja veega. Kuivatage klaaspaneele ettevaatlikult. Ärge peske klaaspaneele nõudepesumasinas.	
<b>9. samm</b>	Pärast puhastamist paigutage klaaspaneel, ukseliist ja ahjuuks tagasi oma kohale ja sulgege mõlema uksehinge sulgurid.	
Kui uks on õigesti paigaldatud, kuulete sulgurite kinnitamisest klõpsatust.		

Veenduge, et asetate klaaspaneelid (A, B ja C) tagasi õiges järjekorras. Otsige klaaspaneeli pinnalt üles sümbol või kiri; iga klaaspaneel on erinev, et teha lahtivõtmise ja tagasipanek kergemaks.

Tükimustriga piirkond peab asuma ukse sisekülje suunas. Pärast paigaldamist veenduge, et klaaspaneeli raami pind ei oleks trükimustriga piirkonnas puudutades kare. Ukseliistu õigel paigaldamisel kostab klõps. Veenduge, et keskmised klaaspaneelid on paigaldatud oma kohale õigesti.

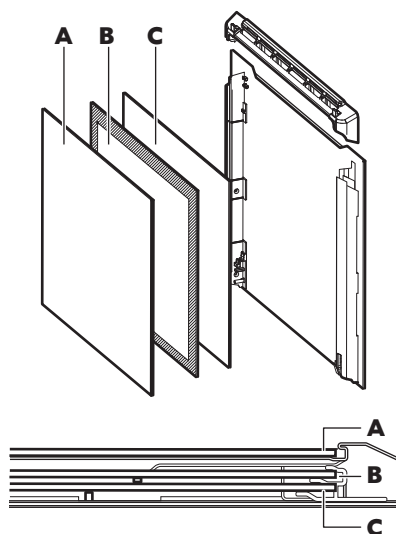

### Kuidas asendada: lamp



**HOIATUS!** Elektrilöögi oht!  
Lamp võib olla kuum.

Hoidke halogeenlampi alati riidelapiga, et lambile ei sattuks rasvajääke.

Enne lambi vahetamist:		
1. samm	2. samm	3. samm
Lülitage ahi välja. Oodake, kuni ahi on jahtunud.	Eemaldage ahi vooluvõrgust.	Pange ahju põhjale riie.

### Tagumine lamp

<b>1. samm</b>	Klaaskatte eemaldamiseks keerake seda.
<b>2. samm</b>	Puhastage klaaskate.
<b>3. samm</b>	Asendage lamp sobiva 300 °C taluva kuumakindla lambiga.
<b>4. samm</b>	Paigaldage klaaskate.

## Jäätmekäitlus

Sümboliga  tähistatud materjalid võib ringlusse suunata. Selleks viige pakendid vastavatesse konteineritesse. Aidake hoida keskkonda ja inimeste tervist ja suunake elektri- ja elektroonilised jäätmed ringlusse.

Ärge visake sümboliga  tähistatud

seadmeid muude majapidamisjäätmete hulka. Viige seade kohaliku ringluspunkti või pöörduge abi saamiseks kohaliku omavalitsusse.

## IKEA GARANTII

### Kui kaua IKEA garantii kehtib?

Garantii kehtib 5 aastat alates kuupäevast, mil oma IKEA seadme ostsite. Ostutõendina nõutakse originaalostutšeki olemasolu. Kui garantii raames teostatakse teenustöid, ei pikenda see seadme kehtivat garantiiperioodi.

### Kes teostab teenustöid?

IKEA teenusepakkuja pakub teenustöid oma teeninduspunktide või volitatud teeninduspartnerite võrgustiku kaudu.

### Mida garantii hõlmab?

Garantii hõlmab selliseid seadme vigu, mis on tekkinud valmistusvigade või materjalivigade tõttu alates IKEA-st ostmise kuupäevast. Käesolev garantii kehtib ainult kodse kasutuse puhul. Erandid on välja toodud jaotises "Mida käesolev garantii ei hõlma?" Garantiiperioodi jooksul kaetakse vigade kõrvaldamisega seotud kulud, nt parandustööd, osade vahetamine ning töö- ja transpordikulud juhul, kui seade on parandustöödeks kättesaadav ilma spetsiaalsete kulutusteta. Sellisel juhul kehtivad EL-i suunised (nr 99/44/EÜ) ja vastavad kohalikud eeskirjad. Asendatud osade omanikuks on IKEA.

### Mida teeb IKEA probleemi kõrvaldamiseks?

IKEA määratud teenusepakkuja vaatab seadme üle ja otsustab ainuisikuliselt, kas see on käesoleva garantiiga hõlmatud. Kui garantii kehtib, otsustab IKEA

teenusepakkuja või tema volitatud teeninduspartner seejärel oma parima äranägemise kohaselt seadme kas parandada või samaväärse tootega asendada.

### Mida käesolev garantii ei hõlma?

- Tavalist kulumist.
- Tahtlikust tegevusest või hooletusest põhjustatud kahjusid, kasutusjuhiste eiramisest tulenevaid kahjusid, vale paigaldamise või elektripingi kasutamisest tulenevaid kahjusid, keemiliste või elektrokeemiliste reaktsioonide tõttu tekkinud kahjusid, rooste-, korrosiooni- või veekahjusid, sealhulgas, kuid mitte ainult, vee liigsest lubjasisaldusest tulenevaid kahjusid ega ebaharilikest keskkonnatingimustest tulenevaid kahjusid.
- Vahetatavaid tarvikuid nagu patareid ja lambid.
- Mittefunktsionaalseid ja dekoratiivseid muutusi, mis ei mõjuta seadme tavapärasest kasutamist, näiteks kriimustusi või võimalikke värvimuutusi.
- Kahjusid, mida on põhjustanud seadmesse sattunud võõrkehade või ained filtrite, tühjendusüsteemide või pesuainelahtrite puhastamisel või ummistuste kõrvaldamisel.
- Järgmiste osade kahjusid: keraamiline klaas, tarvikud, lauanõude ja söögiriistade korvid, tugijalad ja tühjendustorud, tihendid, lambid ja lampide katted, ekraanid, nupud, kaitsekatted ja nende osad. Välja arvatud juhul, kui tõendatakse

selliste kahjude tulenemine toote vigadest.

- Kui tehnik ei tuvasta tehtud ülevaatuse tulemusel vea olemasolu.
- Kui parandustöid on teostanud muud kui meie poolt ette nähtud teenusepakkujad ja/või volitamata lepingupartnerid või kui kasutatud on mitte-originaalvaruosi.
- Kui teostada tuleb parandustöid, mis on vajalikud vale või mitte ette nähtud viisil paigalduse tõttu.
- Kui seadet kasutatakse mitte koduses majapidamises, vaid ärilisel eesmärgil.
- Transpordikahjud. Kui klient transpordib toote ise oma koju või muule aadressile, ei vastuta IKEA mingite transportimisel tekkida võivate kahjude eest. Juhul, kui toote transpordib kliendi aadressile IKEA, siis katab transportimisel tootele tekkida võivad kahjud käesolev garantii.
- IKEA seadme esmase paigaldamisega seotud kulud. Kui IKEA teenusepakkuja või tema volitatud teeninduspartner parandab või asendab toote vastavalt käesoleva garantii tingimustele, paigaldab teenusepakkuja või tema volitatud teeninduspartner parandatud seadme või ka asendusseadme vajadusel ise.

See piirang ei kehti juhul, kui pole tegu rikkega, vaid kui kvalifitseeritud tehnik kasutab meie originaalvaruosi, et viia seade vastavusse mõnes teises EL-i riigis kehtivate tehnilise ohutuse nõuetega.

### Kohalike seaduste rakendamine

IKEA garantii annab Teile kindlad seaduslikud õigused, mis on kohalike nõuete suhtes ülimuslikud. Need tingimused ei piira siiski mingil moel kohalikus seadusandluses kirjeldatud tarbijaõigusi.

### Kehtivuspiirkond

Kui olete seadme ostnud ühest EL-i riigist ja viite selle teise EL-i riiki, tagatakse teenused teile selles riigis tavapärase garantiitingimuste raamistikus. Kohustus teostada garantii raamistikus pakutavaid teenustöid kehtib vaid juhul, kui seade on

paigaldatud ja vastavuses järgmiste nõuetega:

- tehniliste näitajatega, mis kehtivad garantiinõude esitamise riigis;
- kokkupanemisjuhiste ja kasutusjuhendis oleva ohutuseinfoga.

### IKEA seadmete müügijärgne teenindus:

Võtke kindlasti ühendust IKEA müügijärgse teenindusega:

1. kui soovite esitada käesoleva garantii alla kuuluva nõude;
2. kui soovite täpsemat teavet IKEA seadme paigaldamise kohta spetsiaalsesse IKEA köögimööblisse. Teenindus ei anna teavet järgmistes küsimustes:
  - IKEA köökide paigaldamise kohta üldiselt;
  - elektriühenduste kohta (kui seadme juurde ei kuulu pistik ja kaabel), vee- ja gaasiühenduste kohta, sest need tööd tuleb tellida vastava volitusega hooldustehnikult.
3. kui soovite täpsemat teavet IKEA seadme kasutusjuhendi ja tehniliste andmete kohta.

Et saaksime teid parimal moel aidata, lugege enne meie poole pöördumist tähelepanelikult käesolevas brošüüris olevaid kokkupanemisjuhiseid ja/või kasutusjuhendit.

### Kuidas meid leida



Täieliku loendi IKEA kontaktide ja vastavate kohalike telefoninumbritega leiate selle juhendi viimaselt leheküljelt.

**i** Et saaksime teid kiiremini teenindada, soovitame kasutada selle kasutusjuhendi lõpus olevaid telefoninumbreid. Kasutage alati neid loendis olevaid telefoninumbreid, mis on ära toodud teid huvitava seadme juures. Enne meile helistamist hoidke käepärast oma seadmele vastav IKEA tootenumber (8-kohaline kood), samuti seadme seerianumber (8-kohaline kood seadme andmesildil).

**i** **HOIDKE OSTUTŠEKK ALLES!** See on teie ostutõend ning see tuleb esitada garantii taotlemisel. Pidage meeles, et ostutšekk sisaldab ka andmeid teie poolt ostetud IKEA seadme tootenime ja -numbri kohta (8-kohaline kood).

### **Kas vajate täiendavat abi?**

Kui teil on küsimusi, mis ei ole seotud teie seadmete müügijärgse teenindusega, siis pöörduge lähima IKEA kõnekeskuse poole. Enne helistamist soovitame siiski tähelepanelikult lugeda seadmega kaasas olevaid dokumente.



## Biztonsági tudnivalók

A termék üzembe helyezése és használata előtt gondosan olvassa el a mellékelt útmutatót. A gyártó nem vállal felelősséget a helytelen beszerelés vagy használat miatt keletkezett sérülésekért és károkért. Az útmutatót tartsa biztonságos és elérhető helyen, hogy szükség esetén mindig a rendelkezésére álljon.

### BIZTONSÁGI FIGYELMEZTETÉSEK

⚠ Ezt a készüléket 8 év feletti gyermekek, csökkent fizikai, érzékelési vagy szellemi képességekkel rendelkező felnőttek, illetve megfelelő tudással vagy gyakorlattal nem rendelkező személyek csak felügyelet mellett, vagy abban az esetben használhatják, ha megfelelő oktatást kaptak a készülék biztonságos használatára, és megértik az esetleges veszélyeket. A 8 évesnél fiatalabb gyermekek, illetve a súlyos, komplex fogyatékossággal élő személyek állandó felügyelet nélkül nem tartózkodhatnak a készülék közelében. Gyermekek nem játszhatnak a készülékkel. Minden csomagolóanyagot tartson távol a gyermekektől, és megfelelően ártalmatlanítsa. Gyermekek felügyelet nélkül nem végezhetnek tisztítási vagy karbantartási tevékenységet a készüléken. Ha rendelkezik gyermekbiztonsági zárral a készülék, akkor azt be kell kapcsolni.

⚠ A készülék kizárólag ételkészítési célra szolgál.

⚠ Ezt a készüléket háztartási célú, beltérben történő használatra tervezték.

⚠ Ez a készülék használható irodákban, szállodai vendégszobákban, panziókban, vendégházakban és más hasonló szálláshelyeken, ahol a használat nem haladja meg a háztartási használat (átlagos) szintjét.

⚠ FIGYELEM: Használat közben a készülék és hozzáférhető részei nagyon felforrósodhatnak. Legyen óvatos, hogy ne érjen a fűtőelemekhez.

⚠ FIGYELEM: Az izzó cseréje előtt győződjön meg arról, hogy a készülék ki van kapcsolva, hogy megelőzze áramütést.

⚠ Ha a hálózati kábel megsérül, azt egy megegyező típusú kábelre a gyártónak vagy a márkaszerviznek vagy más hasonlóan képzett személynek kell kicserélnie az áramütés elkerülése érdekében.

⚠ Ne változtassa meg a készülék műszaki jellemzőit.

⚠ Sütés közben a sütő ajtaját mindig tartsa csukva. Használjon sütőkesztyűt az edények és tartozékok eltávolításához.

⚠ A készülék tisztításához ne használjon nagy nyomású gőzt. Ne használjon súrolószert vagy éles fém kaparóeszközt a sütőajtó üvegének tisztítására, mivel ezek megkarcolhatják a felületet, ami az üveg megrepedését eredményezheti.

⚠ A rögzített kábelezést a bekötési szabályok betartásával el kell látni megszakító eszközökkel.

⚠ A kiömlött anyagokat a pirolitikus tisztítás előtt el kell távolítani. Távolítson el minden tartozékot a sütőből.

## Engedélyezett használat

⚠ Személyi sérülés, égési sérülés, áramütés, tűz vagy robbanás kockázata vagy a készülék károsodásának veszélye áll fenn.

⚠ A készülék kizárólag ételkészítési célra szolgál. Tilos bármilyen más célra, például helyiség fűtésére használni.

⚠ Működés közben ne hagyja felügyelet nélkül a készüléket. Minden használat után kapcsolja ki a készüléket. Ügyeljen arra, hogy a szellőzőnyílásokat ne zárja el semmi.

⚠ Tartsa távol a ruhákat vagy más gyúlékony anyagokat a készüléktől, amíg az összes alkatrész teljesen ki nem hűl - tűzveszély áll fenn.

⚠ Ha a készüléket bútorlap (pl. ajtó) mögött helyezi el, ügyeljen arra, hogy az ajtó soha

ne legyen becsukva, amikor a készülék működik. A hő és a nedvesség felhalmozódhat a zárt bútorlap mögött, és ennek következtében károsodhat a készülék, a készüléket magában foglaló bútor vagy a padló. Használat után ne csukja be addig a bútorlapot, míg a készülék le nem hűlt.

⚠ Ne működtesse a készüléket nedves kézzel, vagy amikor az vízzel érintkezik. Ne gyakoroljon nyomást a nyitott ajtóra. Legyen óvatos, amikor az ajtót leszereli a készülékről. Az ajtó nehéz. Ne használja a készüléket munka- vagy tárolófelületként.

⚠ Körültekintően járjon el, ha működés közben kinyitja a készülék ajtaját. Forró levegő távozhat a készülékből. Ne tegyen gyúlékony anyagot vagy gyúlékony anyaggal szennyezett tárgyat a készülékbe, annak

közelébe, illetve annak tetejére. Amikor az élelmiszer forró olajba helyezi, az olaj kifröccsenhet. Ügyeljen arra, hogy szikra vagy nyílt láng ne legyen a készülék közelében, amikor kinyitja az ajtót. Óvatosan nyissa ki a készülék ajtaját. Az alkoholtartalmú alkotóelemek alkoholos levegőelegyet hozhatnak létre.

⚠️ A zománc károsodásának vagy elszíneződésének megelőzéséhez:

- Ne tegyen edényt vagy egyéb tárgyat közvetlenül a készülék sütőterének aljára.
- Ne tegyen alufóliát közvetlenül a készülék sütőterének aljára.
- Ne engedjen vizet a forró készülékbe.
- a főzés befejezése után ne tárolja a nedves edényeket vagy az ételt a készülékben.
- a tartozékok kivételekor vagy berakásakor óvatosan járjon el.

⚠️ A nagy nedvességtartalmú sütemények esetében mély tepsit használjon a sütéshez. A gyümölcsök leve maradandó foltokat ejtethet. A zománc vagy rozsdamentes acél elszíneződése nincs hatással a készülék teljesítményére.

⚠️ Rendszeresen tisztítsa meg a készüléket, hogy elkerülje a felület károsodását. A karbantartás megkezdése előtt kapcsolja ki a készüléket, és húzza ki a dugaszát a fali aljzatból. Minden tisztítás vagy karbantartás előtt ellenőrizze, hogy a készülék kihűlt-e – égésveszély. Legyen óvatos, amikor az ajtót leszereli a készülékről. Az ajtó nehéz. Fennáll az a veszély is, hogy az üveglapok eltörnek. A sütőajtó sérült üveglapjait haladéktalanul cserélje ki. Forduljon a márkaszervizhez.

⚠️ Tisztítsa meg a készüléket egy puha, nedves kendővel. Csak semleges tisztítószerrel használjon. Ne használjon súrolószert, súrolószivacsot, oldószert vagy fém tárgyat. Ne tisztítsa tisztítószerral a katalitikus zománcréteget (ha van ilyen). A készülékben maradt zsír vagy étel tüzet okozhat. Ne távolítsa el a gombokat a készülékről (ha vannak). Amennyiben sütőtisztító aeroszolt használ, tartsa be a tisztítószert

csomagolásán feltüntetett biztonsági utasításokat.

⚠️ Leselejtezés előtt szerelje le az ajtókilincset, hogy megakadályozza gyermekek és háziállatok készülékben rekedését – sérülés és fulladás kockázata.

⚠️ **Gőzöléses főzés:** A kiszabaduló gőz égési sérülést okozhat. Gőzzel főzés közben ne nyissa ki a készülék ajtaját. A gőzzel főzés után óvatosan nyissa ki a készülék ajtaját.

⚠️ **Pirolitikus tisztítás:**

⚠️ Pirolitikus üzemmódban sérülés/tűz/vegyianyag-kibocsátás (gázok) veszélye áll fenn. Olvassa el a pirolitikus tisztítással kapcsolatos összes utasítást.

⚠️ A pirolitikus tisztítás során olyan füstök szabadulnak fel, amelyek nem ártalmatlanok az emberekre, beleértve a csecsemőket és az egészségügyi problémákkal küzdő személyeket is.

⚠️ Az emberekkel ellentétben egyes madarak és hullók kivételesen érzékenyek lehetnek a pirolitikus sütők tisztítási folyamata során kibocsátott gázokra. A kistestű háziállatok szintén igen érzékenyek lehetnek a pirolitikus sütők közelében fellépő hőmérséklet-ingadozásokra, amikor a pirolitikus öntisztítási program működik.

⚠️ A pirolitikus öntisztítás, illetve az első használat végrehajtása előtt távolítsa el a sütőtérből az alábbiakat:

- Minden ételmaradványt, olaj- vagy zsírceppet/lerakódást.
- Minden eltávolítható tárgyat (beleértve a termékhez mellékelt polcokat, oldalsíneket/teleszkópos járatokat stb.), különösen a tapadásmentes felületű lábasokat, fazekakat, tepsiket, konyhai eszközöket stb.

⚠️ A lábasok, fazekak, tepsik, konyhai eszközök stb. tapadásgátló bevonata károsodhat a pirolitikus sütők pirolitikus tisztításának magas hőmérséklete miatt, és

ezek kibocsáthatnak kismértékben káros, vegyi folyamatból felszabadult gázokat.

⚠️ A pirolitikus tisztítás működése közben tartsa távol a gyermekeket a készüléktől. A készülék nagyon felmelegszik, és forró levegőt bocsát ki az előlő szellőzőnyílásain keresztül.

⚠️ A pirolitikus tisztítás és az első maximális hőmérséklet magas hőmérsékletű funkció, és működése során gázok szabadulhatnak fel az ételmaradványokból és a készülék szerkezetí anyagaiból, így a vásárlók számára erősen ajánlottak az alábbiak:

- Minden pirolitikus tisztítás során és után biztosítson megfelelő szellőzést.
- Az első, maximális hőmérsékleten való üzemeltetés közben és után biztosítson megfelelő szellőzést.

⚠️ Győződjön meg arról, hogy a háziállatokat (különösen a madarakat) a készülék közeléből a lehető legtávolabb viszi a pirolitikus tisztítás és az első használatú maximális hőmérsékletű működés során és után. A pirolitikus ciklus alatt és addig, amíg a készülék vissza nem hűl szobahőmérsékletre, egy másik helyiségben tartása lenne az előnyös megoldás. A pirolitikus ciklus és az első maximális hőmérsékletű használati ciklus működése alatt és után (a készülék lehűléséig) jó szellőzést kell biztosítani.

## Üzembe helyezés

⚠️ A készüléket két vagy több személynek kell kezelnie és üzembe helyeznie - sérülésveszély. Mindig használjon munkavédelmi kesztyűt és zárt lábbelit - vágás kockázata.

⚠️ Az üzembe helyezést, beleértve a vízellátást (ha van) és az elektromos csatlakozásokat, a szerviz- vagy javítási műveleteket, amelyek magukban foglalják a burkolat eltávolítását, amely védelmet nyújt a mikrohullámú energiának való kitétség ellen (ha van ilyen), és a javításokat a felhatalmazott üzembe helyezőnek kell elvégeznie. Tartsa be a készülékhez mellékelt összeszerelési utasításokat. Távolítsa el az összes csomagolást. Ellenőrizze, hogy a készülék nem sérült-e meg szállítás közben. Probléma esetén forduljon a kereskedőhöz vagy a legközelebbi hivatalos márkaszervízhez. Ne telepítsen és ne használjon sérült készüléket.

⚠️ A készüléket az üzembe helyezési követelményeknek megfelelő, biztonságos

helyre telepítse. A bútorba való beépítés előtt ne használja a készüléket. Ne húzza a készüléket a fogantyúnál fogva. Tartsa meg a minimális távolságot a többi készüléktől és egységtől. A készülék felszerelése előtt ellenőrizze, hogy a sütő ajtaja akadálytalanul nyitható-e.

⚠️ Minden karbantartási művelet elvégzése előtt győződjön meg arról, hogy a készülék ki van kapcsolva és áramtalanítva van - áramütés veszélye áll fenn. Az üzembe helyezés során ügyeljen arra, hogy a készülék ne sértse meg a tápkábelt - tűz vagy áramütés veszélye. Csak akkor kapcsolja be a készüléket, ha az üzembe helyezés befejeződött.

⚠️ Ne zárja le a munkalap és a sütő felső széle közötti minimális rést - égési sérülés veszélye áll fenn.

## Elektromos figyelmeztetések

⚠ Tűz- és áramütésveszély.

⚠ Ellenőrizze, hogy az adattáblán szereplő adatok megfelelnek-e a helyi elektromos hálózat paramétereinek.

⚠ Ne használjon hosszabbító kábelt, több aljzatos elosztót vagy adaptert. Ne működtesse a készüléket, ha sérült a tápkábele vagy csatlakozódugója, ha nem működik megfelelően, illetve ha megsérült vagy leesett. A készüléket földelni kell. Mindig használjon megfelelően felszerelt ütésálló aljzatot. A feszültség alatt álló és szigetelt alkatrészek érintésvédelmi részeit úgy kell rögzíteni, hogy szerszám nélkül ne lehessen eltávolítani azokat. Az elektromos alkatrészek nem lehetnek hozzáférhetőek a felhasználó számára az üzembe helyezés után.

⚠ Az elektromos berendezésnek kell legyen leválasztó eszköze, amely lehetővé teszi a készüléknek a hálózatról minden póluson történő leválasztását. Az szigetelő eszköz érintkező nyílászélességének legalább 3 mm-esnek kell lennie. Csak megfelelő szigetelőberendezéseket használjon: vezetékvédő megszakítókat, biztosítékokat (a tartóból kivett csavaros típusú biztosítékokat), földszivárgásgátlókat és kontaktorokat.

⚠ Csak az üzembe helyezés befejezése után csatlakoztassa a hálózati csatlakozódugót a hálózati aljzatba. Teljesen csukja be a

készülék ajtaját, mielőtt csatlakoztatja a dugaszt a hálózati aljzatba. Ügyeljen arra, hogy a hálózati csatlakozódugó üzembe helyezés után is könnyen elérhető legyen. Ha a hálózati aljzat meglazult, ne csatlakoztassa a hálózati csatlakozódugót. A készülék csatlakozásának bontására soha ne a hálózati kábelnél fogva húzza ki a csatlakozódugót. Ehhez a csatlakozódugót fogja meg. Ügyeljen arra, hogy a hálózati kábelek ne kerüljenek közel, illetve ne érjenek hozzá a készülék ajtajához vagy a készülék alatti rekeszhez, különösen akkor, ha a készülék működik, vagy ajtaja forró.

⚠ A tápkábel cseréje érdekében forduljon a márkaszervizhez.

⚠ Ez a termék egy G energiahatékonysági osztályú fényforrást tartalmaz.

⚠ A termékben található izzó(k)ra és a külön kapható pótizzókra vonatkozó tudnivalók: Ezek az izzók arra készültek, hogy megfeleljenek a háztartási készülékekben fennálló szélsőséges fizikai feltételeknek, mint például hőmérséklet, rezgés, magas páratartalom, illetve arra használatosak, hogy jelezzék a készülék működési állapotát. Nem alkalmasak egyéb felhasználásra, valamint helyiségek megvilágítására.

⚠ Leselejtezés előtt feszültségmentesítse a készüléket. A készülék közelében vágja át a hálózati kábelt, és tegye a hulladékba.

## Energiatakarékosságra vonatkozó javaslatok

**MEGJEGYZÉS:** Ez a készülék több funkcióval is segít energiát megtakarítani a mindennapos főzés során.

Ügyeljen rá, hogy használat közben a sütő ajtaja megfelelően be legyen csukva. Sütés közben ne nyissa ki gyakran a készülék ajtaját. Tartsa tisztán az ajtótomítést, és ügyeljen rá, hogy megfelelően legyen a

helyére rögzítve. Fém edényeket használjon az energiatakarékosság javítása érdekében. Amikor csak lehet, ne előmelegített sütőbe helyezze az ételt.

A 30 percnél hosszabb ideig tartó sütés során a befejezés előtt csökkentse a sütő hőmérsékletét a minimum értékre, a sütés hosszától függően 3 - 10 perc időtartamra. A

sütőben levő maradék hő tovább folytatja a sütet.

A maradék hőt más ételek felmelegítéséhez is használhatja. Ha egyszerre több ételt készít, a sütések közötti szünet legyen a lehető legrövidebb. A maradék hőt használhatja az étel melegen tartásához. Ehhez válassza a lehető legalacsonyabb hőmérséklet-beállítást.

Amikor csak lehetséges, a sütőfunkciókat légkeveréssel használja az energiatakarékosság érdekében.

Amikor egy sütőfunkciót vagy programot időbeállítással (Időtartam, Befejezés) kapcsol

be, és a sütés időtartama 30 percnél hosszabb, a fűtőelemek automatikusan korábban kapcsolnak ki egyes sütőfunkcióknál (ha van ilyen).



Sütés közben kapcsolja ki a sütővilágítást, amikor lehetséges. Csak akkor kapcsolja be, amikor szükség van rá.

Konvekciós levegő (nedves) (ha van ilyen): A funkciót arra tervezték, hogy energiát takarítson meg a sütés során. Amikor ez a funkció aktív, a lámpa automatikusan kikapcsol.

## Ápolás és tisztítás

**⚠ FIGYELMEZTETÉS!** Lásd a „Biztonság” című fejezetet.

### Megjegyzések a tisztítással kapcsolatban

 <p><b>Tisztítószerek</b></p>	<p>A készülék előlapját csak meleg vízzel és enyhe tisztítószerral, mikroszálas ronggyal tisztítsa.</p> <p>A fémfelületeket háztartási tisztítószerekkel tisztítsa meg.</p> <p>A szennyeződések elenyhe mosogatószerrrel távolítsa el.</p>
 <p><b>Napi használat</b></p>	<p>A sütőteret minden használat után tisztítsa meg. A lerakódott zsír vagy egyéb maradvány tüzet okozhat.</p> <p>A nedvesség lecsapódhat a készülékben vagy az ajtó üveglapján. A páralecsapódás csökkentése érdekében a sütés megkezdése előtt 10 percig üzemeltesse a készüléket. Ne tárolja az ételeket 20 percnél tovább a készülékben. Használat után kizárólag mikroszálas törleronggyal törölje szárazra a készülék belsejét.</p>
 <p><b>Tartozékok</b></p>	<p>Minden használat után tisztítsa és szárítsa meg a tartozékokat. Kizárólag mikroszálas törleronggyal, langyos vízzel és enyhe mosogatószerrrel végezze a tisztítást. A tartozékokat tilos mosogatógépből tisztítani.</p> <p>A tapadásmentes edény tartozékokat ne tisztítsa súroló hatású tisztítószerekkel vagy éles tárgyakkal.</p>

### Hogyan távolítsa el: Polctartók

A sütő tisztításához vegye ki a polctartókat.

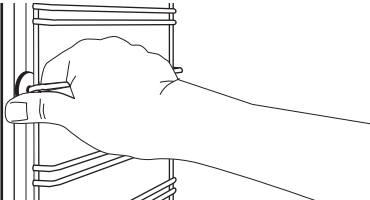
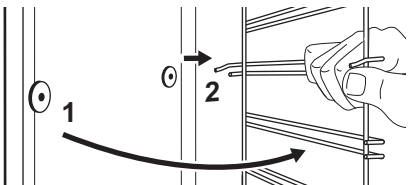
1. lépés	Kapcsolja ki a sütőt, és várja meg, hogy lehűljön.	
2. lépés	Húzza el a polctartó elülső részét az oldalfaltól.	
3. lépés	Húzza el a polctartó hátulját az oldalfaltól, majd vegye ki a polctartót.	
4. lépés	A polctartókat a kisereléssel ellentétes sorrendben helyezze vissza.	

### Hogyan használja: Pirolitikus tisztítás

A sütőt a Pirolitikus tisztítás funkcióval tisztítsa.

**⚠ FIGYELMEZTETÉS!** Égés veszélye áll fenn.

**⚠ VIGYÁZAT!** Amennyiben a készülék konyhaszekrényébe egyéb berendezés is be van építve, ne használja azt, amikor ez a funkció működik. Ez kárt tehet a sütőben.

**⚠ FIGYELMEZTETÉS!** Győződjön meg arról, hogy a háziállatokat (különösen a madarakat) a készülék közeléből a lehető legtávolabb viszi a pirolitikus tisztítás és az első használatú maximális hőmérsékletű működés során és után. A pirolitikus ciklus alatt és addig, amíg a készülék vissza nem hűl szobahőmérsékletre, egy másik helyiségben tartása lenne az előnyös megoldás. A pirolitikus ciklus és az első maximális hőmérsékletű használati ciklus működése alatt és után (a készülék lehűléséig) jó szellőzést kell biztosítani.

- ⚠ FIGYELMEZTETÉS!** A pirolitikus öntisztítás, illetve az első használat végrehajtása előtt távolítsa el a sütőtérből az alábbiakat:
- Minden ételmaradványt, olaj- vagy zsírcseppet/lerakódást.
  - Minden eltávolítható tárgyat (beleértve a termékhez mellékelt polcokat, oldalsíneket/teleszkópos járatokat stb.), különösen a tapadásmentes felületű lábasokat, fazekakat, tepsiket, konyhai eszközöket stb.

Mielőtt bekapcsolja a Pirolitika funkciót:

- vegyen ki minden tartozékot és a kivehető polcvezető síneket.
- tisztítsa meg a sütőtér alját kímélő mosogatószeres oldattal.
- langyos vízzel és puha ruhával tisztítsa meg a belső üvegajtót.
- csukja be a sütő ajtaját.

### Hogyan tisztítsa: Víztartály





<b>1. lépés</b>	Kapcsolja ki a sütőt.
<b>2. lépés</b>	Helyezzen egy mély tepsit a gőz bemenet alá.
<b>3. lépés</b>	Töltsön vizet a víztartályba: 850 ml. Adjon hozzá 5 teáskanál citromsavat. Várjon 60 percig.
<b>4. lépés</b>	Kapcsolja be a sütőt, és állítsa be ezt a funkciót: Hőlégkeverés + gőz. Állítsa a hőmérsékletet 230 °C-ra. Kapcsolja ki a sütőt 25 perc elteltével, és várja meg, hogy lehűljön.
<b>5. lépés</b>	Kapcsolja be a sütőt, és állítsa be ezt a funkciót: Hőlégkeverés + gőz. Állítsa a hőmérsékletet 130 °C és 230 °C közé. Kapcsolja ki a sütőt 10 perc elteltével, és várja meg, hogy lehűljön.
<p><b>i</b> A vízkő maradványok kialakulásának elkerülésére ürítse ki a víztartályt minden gőzöléssel végzett sütés után.</p>	

#### Amikor a tisztítás véget ér:

Kapcsolja ki a sütőt.	Ürítse ki a vízartályt. Olvassa el a „Napi használat” fejezetben a „Vízartály kiürítése” c. szakaszt.	Öblítse ki a vízartályt, és egy puha kendővel törölje le a még meglévő vízkőmaradványokat.	Tisztítsa meg a leeresztő csövet kímélő mosogatószeres langyos vízzel.
-----------------------	---	--	--

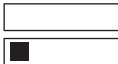
Az alábbi táblázat ismerteti a víz keménységi tartományait (dH) a hozzájuk tartozó kalciumtartalommal és vízminőséggel együtt. Amennyiben a vízkeménység túllépi a 4 értéket, palackozott vízzel töltsen fel a vízartályt.



Vízkeménység		Tesztcsík	Kalciumtartalom (mg/l)	Vízminőség szintje	Tisztítsa meg a vítartályt minden
Szint	dH				
1	0 - 7		0 - 50	lágý	75 cikluson- ként - 2,5 ha- vonta
2	8 - 14		51 - 100	mérsékeltlen kemény	50 cikluson- ként - 2 ha- vonta
3	15 - 21		101 - 150	kemény	40 cikluson- ként - 1,5 ha- vonta
4	22 - 28		151 felett	nagyon ke- mény	30 cikluson- ként - havonta

### Eltávolítás és visszaszerelés: Ajtó

A sütő ajtajába négy üveglap van beépítve. Az ajtó és belső üveglapjai a tisztításhoz kivehetőek. Az üveglapok kiszerezése előtt olvassa el „Az ajtó eltávolítása és visszaszerelése” c. rész összes utasítását.

 **VIGYÁZAT!** Ne használja a sütőt az üveglapok nélkül.

<b>1. lépés</b>	Nyissa ki teljesen az ajtót, és fogja meg mindkét zsanért.	
<b>2. lépés</b>	Emelje fel és húzza a reteszeket, amíg bekattannak.	

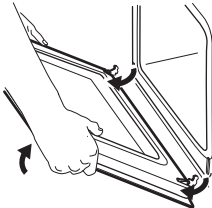
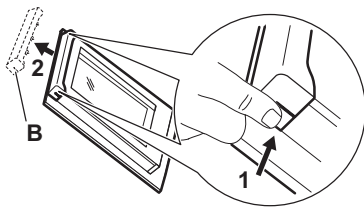
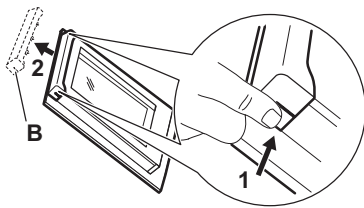
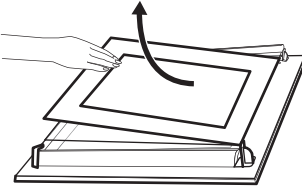
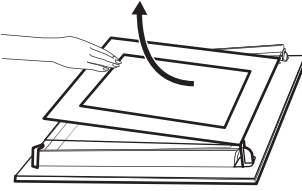
<b>3. lépés</b>	Csukja vissza a sütő ajtaját az első nyitási pozícióig (félig). Ezután emelje fel és húzza meg, majd vegye ki az ajtót a helyéről.	
<b>4. lépés</b>	Helyezze a sütőajtót egy puha ruhával letakart egyenletes felületre.	
<b>5. lépés</b>	Tartsa az ajtó burkolatát (B) az ajtó felső szélénél a két oldalán, és nyomja befelé, hogy leválassza a zárósínt.	
<b>6. lépés</b>	Húzza előre a díszléceket az eltávolításhoz.	
<b>7. lépés</b>	Egyenként fogja meg az ajtó üveglapjait a felső szélüknél fogva, és óvatosan húzza azokat egyenként. Az eljárást a felső üveglappal kezdje. Ügyeljen arra, hogy az üveglap teljesen kicsússzon a sínből.	
<b>8. lépés</b>	Tisztítsa meg az üveglapokat mosogatószeres vízzel. Óvatosan törölje szárazra az üveglapokat. Az üveglapokat tilos mosogatógépben tisztítani.	
<b>9. lépés</b>	Tisztítás után tegye vissza az üveglapokat, a díszléceket és a sütő ajtaját, majd zárja le mindkét zsanér reteszeit.	
Ha az ajtó helyesen van beszerelve, a reteszek zárásakor kattanás hallható.		

Ügyeljen arra, hogy az üveglapokat (A, B és C) megfelelő sorrendben tegye vissza. Ellenőrizze az üveglapok szélénél lévő szimbólumot / nyomatot. Mindegyiken különbözőképpen néz ki, így a szét- és összeszerelés könnyebb.

Az üveglap filmnyomott oldalának az ajtó belseje felé kell néznie. Győződjön meg arról, hogy behelyezés után az üveglap kerete a filmnyomott részekben nem érdes felületűe, amikor hozzáér.

Helyes felszereléskor az ajtó díszléce kattánót hangot ad.

Ellenőrizze, hogy a középső üveglapot megfelelően helyezte-e az ágyzatba.

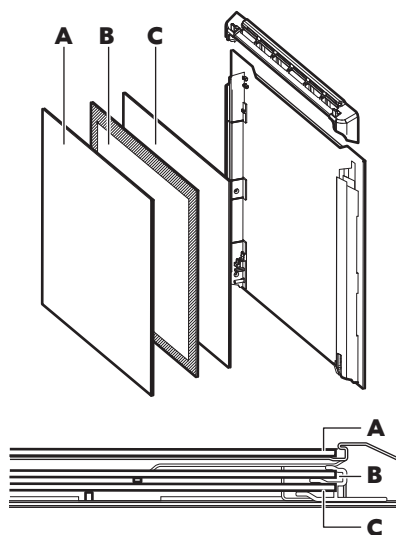

## Hogyan cserélje: Lámpa

**⚠ FIGYELMEZTETÉS!** Vigyázat!  
Áramütés-veszély!  
Az izzó forró lehet.

A zsírmaradék ráégesének elkerülésére mindig kendővel fogja meg a halogénizzót.



### A sütővilágítás izzójának cseréje előtt:

1. lépés	2. lépés	3. lépés
Kapcsolja ki a sütőt. Várja meg, míg a sütő lehűl.	Húzza ki a sütőt a hálózati aljzatból.	Tegyen egy kendőt a sütőtér aljára.

## Hátsó lámpa

<b>1. lépés</b>	Az üvegbura eltávolításához fordítsa azt az óramutató járásával ellentétes irányba.
<b>2. lépés</b>	Tisztítsa meg az üvegbúrát.
<b>3. lépés</b>	Cserélje ki az izzót egy megfelelő, 300 °C-ig hőálló izzóra.
<b>4. lépés</b>	Szerelje fel az üvegbúrát.

## Környezetvédelmi tudnivalók

A  következő jelzéssel ellátott anyagokat hasznosítsa újra. Újrahasznosításhoz tegye a megfelelő konténerekbe a csomagolást. Járuljon hozzá környezetünk és egészségünk védelméhez, és hasznosítsa újra az elektromos és elektronikus hulladékot. A 

tiltó szimbólummal ellátott készüléket ne dobja a háztartási hulladék közé. Juttassa el a készüléket a helyi újrahasznosító telepre, vagy lépjen kapcsolatba a hulladékkezelésért felelős hivatallal.

## IKEA GARANCIA

### Meddig érvényes az IKEA garancia?

Az IKEA-ban vásárolt készülékére a vásárlás napjától számított 5 év garanciát vállalunk. A vásárlás bizonyítékeként az eredeti nyugta szolgál. A garancia alapján végzett szervizelés nem hosszabbítja meg a készülék garanciális időszakát.

### Ki végzi majd a szervizelést?

A szervizelést az IKEA szolgáltatója végzi saját szervizelési tevékenységében vagy hivatalos szervizpartneri hálózatában.

### Mire vonatkozik a garancia?

A garancia az IKEA áruházban történt vásárlás napjától kezdve vonatkozik a készülék azon hibáira, amelyeket a hibás gyártás vagy anyaghibák okoznak. A garancia csak háztartási célú használat esetén érvényes. A kivételek a "Mire nem terjed ki a garancia?" cím alatt található. A garanciális időszak alatt a garancia kiterjed a hiba megszüntetésével kapcsolatban felmerülő költségekre (pl. javítás, alkatrészek, munka és utazás), feltéve ha javítás céljából speciális kiadások nélkül hozzáférhető a készülék, valamint ha a hibát a garancia által fedezett hibás gyártás vagy anyaghibák okozták. Ezekre a feltételekre az Európai Unió iránymutatásai (99/44/EK) és az adott helyi jogszabályok tekintendők irányadónak. A kicserélt alkatrészek az IKEA tulajdonát képezik.

### Mit tesz az IKEA a probléma megszüntetése érdekében?

Az IKEA által kijelölt szolgáltató megvizsgálja a terméket és - saját belátása szerint - eldönti, hogy vonatkozik-e a garancia a problémára. Ha igen, akkor az IKEA szolgáltatója vagy annak hivatalos szervizpartnere - saját szerviztevékenységén belül és a saját belátása szerint - megjavítja, vagy egy ugyanolyan vagy hasonló termékre kicseréli a meghibásodott terméket.

### Mire nem terjed ki a garancia?

- Normál kopás és elhasználódás.
- Szándékosságból vagy hanyagságból eredő károsodás, a használati útmutató be nem tartása, a helytelen üzembe helyezés vagy a nem megfelelő feszültségre kapcsolás miatti károsodás, a kémiai vagy elektrokémiai reakció miatti károsodás, a rozsdás, korrózió vagy víz miatti károsodás, beleértve - korlátozás nélkül - a vezetőkezes víz túlzott kalciumtartalma miatti károsodást is, valamint a normálistól eltérő környezeti viszonyok miatti károsodás.
- Az elhasználódó alkatrészek, így az elemek és izzók.
- A készülék normál használatát nem befolyásoló funkció nélküli és díszítő elemek, beleértve a karcolásokat és az esetleges színeltéréseket is.
- Az idegen tárgyak vagy anyagok miatti, valamint a szűrők, lefolyórészek vagy szappanadagolók tisztítása vagy eltömődésének megszüntetése miatti véletlen károsodás.
- Az alábbi alkatrészek károsodása: kerámiaüveg, tartozékok, cserépedény- és

evőeszköz-kosarak, bevezető és elvezető csövek, tömítések, izzók és izzóburkolatok, védőrácok, gombok, készülékházak és készülékház-részek. Hacsak ezekről a károsodásokról nem bizonyítható be, hogy gyártási hibák okozták őket.

- Azon esetek, amikor a helyszínre kiszálló szakember nem talál hibát.
- Azon javítások, amelyeket nem a mi szolgáltatónk és/vagy valamilyen hivatalos szerződéses szervizpartner végez el, illetve amikor nem eredeti alkatrészek kerülnek felhasználásra.
- Azon javítások, amelyek a hibás vagy nem a specifikáció szerint végzett üzembe helyezés miatt szükségesek.
- A készülék nem háztartási célú használata, tehát például professzionális használat esetén.
- Szállítási károsodások. Ha az ügyfél szállítja a terméket otthonába vagy egy más címre, az IKEA nem felelős semmilyen kárért, ami a szállítás közben esetleg történik. Azonban ha az IKEA kézbesíti a terméket az ügyfél szállítási címére, akkor az ilyen szállítás alatt keletkezett károokra a jelen jótállás fedezetet nyújt.
- Az IKEA készülék eredeti üzembe helyezésének költsége. Azonban az IKEA egy szolgáltatója vagy annak hivatalos szervizpartnerre kijavítja vagy kicseréli a készüléket a jelen jótállás feltételei alapján, a szolgáltató vagy annak hivatalos szervizpartnerre fogja szükség esetén újra üzembe helyezni a javított készüléket, vagy üzembe helyezni a cserélt készüléket.

Ez a korlátozás nem vonatkozik az olyan hibátlan munkára, amelyet a mi eredeti alkatrészeinket felhasználva azért végez egy szakember, hogy a készüléket egy másik EU tagállam műszaki biztonsági normáihoz igazítsa.

### Az adott ország törvényeinek hatálya

Az IKEA garancia konkrét jogokat biztosít Önnek, de ezen kívül Önnek országtól

függően egyéb jogok is rendelkezésére állhatnak.

### Területi érvényesség

A valamelyik EU tagállamban vásárolt és aztán egy másik EU tagállamba átvitt készülékek esetén a szervizelés az új országban érvényes garanciális feltételek keretén belül történik. A garancia alapján csak akkor áll fenn szervizelési kötelezettség, ha:

- a készülék és annak üzembe helyezése megfelel azon ország műszaki specifikációjának, amelyben a garanciális igényt támasztják;
- a készülék és annak üzembe helyezése megfelel a szerelési útmutatóban és felhasználói kézikönyv biztonsági információiban foglaltaknak;

### IKEA készülékekre szakosodott SZERVIZ

Kérjük, forduljon bizalommal az IKEA vevőszolgálathoz:

1. a jelen garancia szerinti igényt kíván bejelenteni;
2. felvilágosítást szeretne kérni az IKEA készüléknek az IKEA konyhabútorba való beépítését illetően. A szerviz nem szolgál felvilágosítással:
  - az IKEA konyha beszerelését,
  - az elektromos csatlakoztatást (ha a készüléket hálózati dugó és vezeték nélkül szállítják), valamint a víz- és gázbekötést illetően, mert ezeket hivatalos szervizmérnöknek kell elvégeznie.
3. felvilágosítást szeretne kérni az IKEA készülék specifikációját és használati útmutatójának tartalmát illetően.

Annak érdekében, hogy a lehető legjobb segítséget kapja tőlünk, figyelmesen olvassa át a jelen füzet szerelési útmutató és/vagy felhasználói kézikönyv részét, mielőtt hozzánk fordulna.

### Elérhetőségünk szervizelési igény esetén



Az IKEA által kijelölt kapcsolatok teljes listája és azok telefonszámai a jelen kézikönyv utolsó oldalán található.

**i** A gyorsabb szervizelés érdekében azt javasoljuk, hogy a jelen kézikönyv végén található telefonszámokat használja. Fontos, hogy mindig a szervizelendő készülékhez tartozó kézikönyvben található számokra hivatkozzon. A felhívásunk előtt, készítse elő azon készülék IKEA cikkszámát (8 jegyű kód) és a sorozatszámát (a típus táblán található 8 jegyű szám), mely esetében segítségre van szüksége.

**i** **ŐRIZZE MEG A VÁSÁRLÁSI NYUGTÁT!**

Ez bizonyítja a vásárlást és ez kell a garancia érvényesítéséhez is. Hasznos tudnivaló, hogy a vásárlási nyugtán is fel van tüntetve az Ön által vásárolt minden készülék IKEA neve és cikkszám (8 jegyű kód).

**Egyéb segítségre van szüksége?**

Ha bármilyen olyan kérdése van, amely nem a készülékek szervizével kapcsolatos, kérjük, forduljon a legközelebbi IKEA áruház vevőszolgálatához. Javasoljuk, hogy figyelmesen olvassa át a készülékhez tartozó dokumentációt, mielőtt hozzánk fordulna.

## Informații privind siguranța

Înainte de instalarea și de utilizarea aparatului, citiți cu atenție instrucțiunile furnizate. Producătorul nu este responsabil pentru eventuale vătămări sau pagube rezultate din instalarea sau utilizarea incorectă. Păstrați permanent instrucțiunile într-un loc sigur și accesibil pentru consultare ulterioară.

### **AVERTISMENTE PRIVIND SIGURANȚA**

⚠ Acest aparat poate fi utilizat de copiii cu vârsta mai mare de 8 ani, de persoanele cu capacități fizice, senzoriale sau mentale reduse sau de persoanele ne-experimentate doar sub supraveghere sau după o scurtă instruire care să le ofere informațiile necesare despre utilizarea în siguranță a aparatului și care să le permită să înțeleagă pericolele la care se expun. Copiii cu vârsta mai mică de 8 ani și persoanele cu dizabilități profunde și complexe nu trebuie lăsate să se apropie de aparat dacă nu sunt supravegheate permanent. Copiii nu trebuie să se joace cu aparatul. Nu lăsați ambalajele la îndemâna copiilor și aruncați-le conform reglementărilor. Copiii nu vor realiza operațiunile de curățare sau de întreținere care revin utilizatorului aparatului fără a fi supravegheați. Dacă aparatul are un dispozitiv de siguranță pentru copii, acesta trebuie activat.

⚠ Acest aparat poate fi utilizat numai pentru gătit.

⚠ Acest aparat este proiectat pentru uz casnic utilizarea în locuințe individuale într-un mediu interior.

⚠ Acest aparat electrocasnic poate fi utilizat în birouri, camere de oaspeți, camere de oaspeți cu paturi și mic dejun, case de oaspeți în cadrul fermelor și alte spații de cazare similare, în care această utilizare nu depășește (media) nivelurile de utilizare domestică.

⚠ AVERTISMENT: Aparatul și piesele accesibile ale acestuia devin fierbinți pe durata utilizării. Aveți grijă să nu atingeți elementele de încălzire.

⚠️ **AVERTISMENT:** Asigurați-vă că aparatul este oprit înainte de a înlocui becul pentru a evita o posibilă electrocutare.

⚠️ În cazul în care cablul de alimentare este deteriorat, acesta trebuie înlocuit cu unul identic de către producător, reprezentantul de service sau persoane cu o calificare similară pentru a se evita orice pericol – risc de electrocutare.

⚠️ Nu modificați specificațiile acestui aparat.

⚠️ Gătiți întotdeauna cu ușa cuptorului închisă. Folosiți mănuși de bucătărie pentru a scoate cratițele și accesoriile.

⚠️ Nu folosiți un aparat de curățat cu abur pentru a curăța aparatul. Nu folosiți substanțe abrazive dure sau raclete ascuțite de metal pentru a curăța sticla ușii deoarece acestea pot zgâria suprafața, ceea ce poate avea drept consecință spargerea sticlei.

⚠️ Mijloacele de deconectare trebuie incluse în cablajul fix în conformitate cu reglementările privind cablarea.

⚠️ Urmele excesive de alimente vărsate trebuie să fie eliminate înainte de curățarea pirolitică. Scoateți toate componentele cuptorului.

## Utilizare permisă

⚠️ Pericol de rănire, arsuri, electrocutare, incendiu, explozie sau de deteriorare a aparatului.

⚠️ Acest aparat poate fi utilizat numai pentru gătire. Nu trebuie utilizat în alte scopuri, de exemplu pentru încălzirea camerei.

⚠️ Nu lăsați aparatul nesupravegheat în timpul funcționării. Dezactivați aparatul după fiecare întrebuințare. Verificați dacă orificiile de ventilație nu sunt blocate.

⚠️ Țineți hainele sau alte materiale inflamabile la distanță de aparat, până când toate componentele s-au răcit complet – risc de incendiu.

⚠️ Dacă aparatul este instalat în spatele unui panou de mobilă (de ex. o ușă), asigurați-vă că ușa nu se închide niciodată atunci când aparatul funcționează. Căldura și umezeala se pot acumula în spatele panoului închis de mobilă ceea ce produce daune aparatului, mobilierului sau podelei. Nu închideți panoul de mobilă dacă aparatul nu s-a răcit după utilizare.

⚠️ Nu folosiți aparatul având mâinile umede sau când acesta este în contact cu apa. Nu aplicați presiune asupra ușii deschise. Procedați cu atenție când scoateți ușa din aparat. Ușa este grea. Nu utilizați aparatul ca suprafață de lucru sau ca loc de depozitare.



⚠️ Procedați cu atenție la deschiderea ușii aparatului atunci când aparatul este în funcțiune. Se poate degaja aer fierbinte. Produsele inflamabile sau obiectele umezite cu produse inflamabile nu trebuie introduse în aparat, nici puse alături sau deasupra acestuia. Când puneți alimente în ulei fierbinte, uleiul poate să sară. Nu lăsați scânteile sau flăcările deschise să intre în contact cu aparatul atunci când deschideți ușa. Deschideți ușa aparatului cu atenție. Utilizarea unor ingrediente cu conținut de alcool poate determina prezența aburilor de alcool în aer.

⚠️ Pentru a preveni deteriorarea sau decolorarea emailului:

- Nu puneți vase sau alte obiecte în aparat direct pe baza acestuia.
- Nu puneți folie din aluminiu direct pe baza cavității aparatului.
- Nu puneți apă direct în aparatul fierbinte.
- nu țineți vase umede și alimente în interior după încheierea gătirii.
- procedați cu atenție la demontarea sau instalarea accesoriilor.

⚠️ Folosiți o cratiță adâncă pentru prăjiturile însirocate. Sucurile de fructe lasă pete care pot fi permanente. Decolorarea emailului sau a oțelului inoxidabil nu are niciun efect asupra funcționării aparatului.

⚠️ Curățați cu regularitate aparatul pentru a preveni deteriorarea materialului de la suprafață. Înainte de a efectua operațiunile de întreținere, dezactivați aparatul și deconectați-l de la rețeaua electrică. Asigurați-vă că aparatul este răcit înainte de orice curățare sau întreținere – risc de arsuri. Procedați cu atenție când scoateți ușa din aparat. Ușa este grea. Există și riscul ca panourile de sticlă să se spargă. Încuiți imediat panourile de sticlă ale ușii dacă sunt deteriorate. Contactați Centrul de service autorizat.

⚠️ Curățați aparatul cu o lavetă moale și umedă. Utilizați numai detergenți neutri. Nu folosiți niciun produs abraziv, burete abraziv, solvent sau obiect metalic. Nu curățați

emailul catalitic cu detergenți (dacă este disponibil). Resturile de grăsimi sau de alimente din aparat pot duce la apariția unui incendiu. Nu scoateți butoanele aparatului (dacă este cazul). Dacă folosiți un spray pentru cuptor, respectați instrucțiunile de siguranță de pe ambalajul acestuia.

⚠️ Înainte de eliminare, scoateți încuietoarea ușii pentru a nu permite copiilor sau animalelor de companie să rămână blocate în aparat – risc de accidentare sau sufocare.

⚠️ **Gătire la abur:** Aburul degajat poate provoca arsuri. Nu deschideți ușa aparatului în timpul utilizării gătirii cu abur. Deschideți cu grijă ușa aparatului după utilizarea gătirii cu abur.

⚠️ **Curățare pirolitică:**

⚠️ Pericol de vătămare / Incendiere / Emisii de substanțe chimice (fumuri) în modul pirolitic. Citiți cu atenție toate instrucțiunile pentru curățarea pirolitică.

⚠️ În timpul curățării pirolitice, sunt eliberați vapori care nu sunt dăunători pentru oameni, inclusiv sugari sau persoane cu afecțiuni medicale.

⚠️ Spre deosebire de oameni, unele păsări și reptile pot fi foarte sensibile la fumul potențial emis pe durata procesului de curățare în cazul tuturor cuptoarelor pirolitice. Animalele mici de companie pot fi, de asemenea, foarte sensibile la modificările de temperatură punctuale din vecinătatea cuptoarelor pirolitice atunci când programul de auto-curățare pirolitică este activ.

⚠️ Înainte de a efectua o funcție de auto-curățare pirolitică sau Prima utilizare vă rugăm să scoateți din interiorul cuptorului:

- Toate reziduurile de alimente, petele de ulei sau grăsimi / depuneri.
- Toate obiectele detașabile (inclusiv rafturile, șinele laterale / ghidajele telescopice etc., furnizate împreună cu produsul) în special tigăile neaderente, cratițele, tăvile, ustensilele etc.

⚠ Suprafețele neaderente de pe oale, cratițe, tăvi, ustensile etc. se pot deteriora la temperatura înaltă de curățare pirolitică a tuturor cuptoarelor pirolitice și pot fi, de asemenea, o sursă de fum nociv de nivel redus.

⚠ Nu permiteți accesul copiilor la aparat în timpul funcționării curățării pirolitice. Aparatul se încinge foarte tare, iar aerul fierbinte este degajat din orificiile frontale de răcire.

⚠ Curățarea pirolitică și prima utilizare a temperaturii maxime sunt operații efectuate la temperaturi înalte care pot degaja fum de la reziduurile alimentare și materialele componente. Prin urmare, consumatorii sunt sfătuiți:

- Să asigure o ventilație bună în timpul și după fiecare curățare pirolitică.
- Asigurați o ventilație bună în timpul și după prima utilizare la funcționarea maximă a temperaturii.

⚠ Asigurați-vă că toate animalele de companie (în special păsările) se află cât mai departe posibil de aparat în timpul și după curățarea pirolitică și prima utilizare a temperaturii maxime. Vă recomandăm să le țineți într-o altă cameră în timpul ciclului pirolitic și până când aparatul s-a răcit din nou la temperatura camerei. Trebuie asigurată o bună ventilație în timpul și după (până la răcirea aparatului) operațiile ciclului pirolitic și ciclului primei utilizări a temperaturii maxime.

## Instalarea

⚠ Aparatul trebuie manipulat și instalat de două sau mai multe persoane – pericol de rănire. Folosiți întotdeauna încălțăminte și mănuși de protecție – risc de tăiere.

⚠ Instalarea, inclusiv alimentarea cu apă (dacă există) și conexiunile electrice, operațiunile de service sau de reparație care implică îndepărtarea unui capac care oferă protecție împotriva expunerii la energia microundelor (dacă există) și reparațiile trebuie efectuate de instalatorul autorizat. Urmați instrucțiunile de asamblare furnizate împreună cu aparatul. Îndepărtați toate ambalajele. Asigurați-vă că aparatul nu a fost deteriorat în timpul transportului. În caz de probleme, contactați distribuitorul sau cel mai apropiat Centru de service autorizat. Nu instalați și nu utilizați un aparat deteriorat.

⚠ Instalați aparatul într-un loc sigur și adecvat care satisface cerințele privind

instalarea. Nu folosiți aparatul înainte de a-l instala în structura încastrată. Nu trageți aparatul de mâner. Respectați distanțele minime față de alte aparate și corpuri de mobilier. Înainte de a monta aparatul, verificați dacă ușa cuptorului se deschide fără opreliști.

⚠ Asigurați-vă că aparatul este oprit și deconectat de la sursa de alimentare înainte de a efectua orice operațiune de întreținere – risc de electrocutare. În timpul instalării, asigurați-vă că aparatul nu deteriorează cablul de alimentare – risc de incendiu sau electrocutare. Porniți aparatul numai după finalizarea instalării.

⚠ Nu obstrucționați spațiul minim dintre suprafața de lucru și marginea superioară a cuptorului – risc de arsuri.

## Avertismente privind rețeaua electrică

⚠ Pericol de incendiu și electrocutare.

⚠️ Asigurați-vă că parametrii de pe plăcuța cu date tehnice sunt compatibili cu valorile nominale ale sursei de alimentare.

⚠️ Nu utilizați cabluri de prelungire, prize cu mai multe intrări sau adaptoare. Nu utilizați aparatul dacă are un cablu sau o fișă deteriorată, dacă nu funcționează corect sau dacă a fost deteriorat sau scăpat pe jos. Aparatul trebuie legat la pământ. Utilizați întotdeauna o priză cu protecție la electrocutare corect instalată. Protecția la șoc a pieselor izolate și aflate sub tensiune trebuie fixată astfel încât să nu poată fi îndepărtată fără unelte. Componentele electrice nu trebuie să fie accesibile utilizatorului după instalare.

⚠️ Instalația electrică trebuie să fie prevăzută cu un dispozitiv de izolare care să vă permită să deconectați aparatul de la rețea la toți polii. Dispozitivul izolator trebuie să aibă o deschidere între contacte de cel puțin 3 mm. Folosiți doar dispozitive de izolare adecvate: întrerupătoare pentru protecția liniei, siguranțe (siguranțe cu șurub scoase din suport), mecanisme de declanșare pentru scurgeri de curent și contactoare.

⚠️ Introduceți fișa în priză numai după încheierea instalării. Închideți complet ușa aparatului înainte de a conecta ștecherul la priză. Asigurați accesul la priza racordată la

rețeaua electrică principală după instalare. Dacă priza este slăbită, nu conectați ștecherul. Nu trageți de cablul de alimentare pentru a deconecta aparatul. Scoateți întotdeauna ștecherul din priză. Nu lăsați cablurile de alimentare electrică să atingă sau să se afle în apropierea ușii aparatului sau a nișei de sub aparat, în special atunci când acesta funcționează sau ușa este fierbinte.

⚠️ Pentru a înlocui cablul de alimentare, contactați Centrul de service autorizat.

⚠️ Acest produs conține o sursă de lumină cu clasa de eficiență energetică G.

⚠️ În ceea ce privește becul (becurile) din acest produs și becurile ca piese de schimb vândute separat: Aceste becuri sunt destinate să reziste la condițiile fizice extreme din aparatele electrocasnice, cum ar fi temperatura, vibrațiile, umiditatea sau au scopul de a oferi informații despre starea de funcționare a aparatului. Acestea nu sunt destinate utilizării în alte aplicații și nu sunt adecvate pentru iluminarea camerelor din locuință.

⚠️ Înainte de eliminare, deconectați aparatul de la rețeaua electrică. Tăiați cablul de alimentare de la rețea chiar de lângă aparat și aruncați-l.

## Sfaturi pentru economisirea energiei

**NOTĂ:** Acest aparat dispune de unele funcții care vă ajută la economisirea energiei în timpul procesului zilnic de gătit.

Asigurați-vă că ușa cuptorului este închisă corect în timpul funcționării cuptorului. Nu deschideți ușa prea des în timpul gătirii. Mențineți curată garnitura ușii și asigurați-vă că este bine fixată în poziție. Folosiți vase din metal pentru a îmbunătăți economia de energie. Atunci când este posibil, nu încălziți cuptorul înainte de a introduce alimente în interior.

Atunci când durata de gătit este mai mare de 30 de minute, reduceți temperatura cuptorului la minim cu 3 - 10 minute, în funcție de durata gătirii, înainte de terminarea duratei de gătit. Căldura reziduală din interiorul cuptorului va continua să gătească.

Folosiți căldura reziduală pentru a încălzi alte preparate. Faceți pauze cât mai mici între două coaceri atunci când pregătiți câteva preparate simultan. Alegeți setarea pentru cea mai mică temperatură posibilă pentru a

folosi căldura reziduală și menține o mâncare caldă.

Atunci când este posibil, folosiți funcțiile de gătit cu ventilator pentru a economisi energie.

Dacă este activat un program cu selectare Durată sau Sfârșit și durata de gătire este mai mare de 30 de minute, elementele de încălzire se dezactivează automat mai devreme la unele funcții ale cuptorului (dacă este cazul).



Dacă este posibil, stingeți becul pe durata gătirii. Porniți-l doar atunci când este necesar.

Aer cald umed (dacă este cazul): Funcție concepută să economisească energia în timpul gătirii. Atunci când folosiți această funcție becul se stinge automat.

## Îngrijirea și curățarea

 **AVERTISMENT!** Consultați capitolele privind siguranța.

### Observații privind curățarea

 <p><b>Agenți de curățare</b></p>	<p>Curăță partea din față a aparatului doar cu o lavetă din microfibră, cu apă caldă și un detergent neagresiv.</p> <p>Folosește o soluție de curățare dedicată pentru suprafețe metalice.</p> <p>Curăță petele cu un detergent neagresiv.</p>
 <p><b>Utilizarea zilnică</b></p>	<p>Curăță cavitatea după fiecare utilizare. Depunerile de grăsime sau de orice alte reziduuri pot provoca un incendiu.</p> <p>Umezeala poate produce condens în aparat sau pe panourile de sticlă ale ușii. Pentru a reduce condensul, lasă aparatul să funcționeze timp de 10 minute înainte de gătire. Nu depozita preparatele în aparat pentru mai mult de 20 de minute. Usucă cavitatea după fiecare utilizare doar cu o lavetă din microfibră.</p>
 <p><b>Accesorii</b></p>	<p>Curăță toate accesoriile după fiecare utilizare și lăsa-le să se usuce. Folosește doar o lavetă din microfibră, apă caldă și un detergent neagresiv. Nu curăța accesoriile în mașina de spălat vase.</p> <p>Nu curăța accesoriile anti-aderente folosind un agent de curățare abraziv sau obiecte cu margini ascuțite.</p>

### Cum se scot: Suporturile pentru raft

Scoateți suporturile raftului pentru a curăța cuptorul.

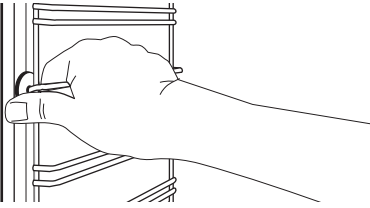
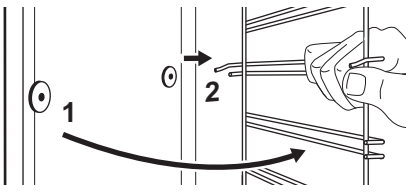
<b>Pasul 1</b>	Opriiți cuptorul și așteptați să se răcească.	
<b>Pasul 2</b>	Trageți partea din față a suportului pentru rafturi și îndepărtați-o de peretele lateral.	
<b>Pasul 3</b>	Trageți partea din spate a suportului pentru raft și îndepărtați-o de peretele lateral și îndepărtați.	
<b>Pasul 4</b>	Instalați suporturile pentru raft în ordine inversă.	

### Modul de utilizare: Curățare pirolitică

Curățați cuptorul cu Curățare pirolitică.

 **AVERTISMENT!** Există pericolul de arsuri.

 **ATENȚIE!** Dacă sunt instalate alte aparate în același compartiment, nu le utilizați simultan cu această funcție. Acest lucru poate deteriora cuptorul.

 **AVERTISMENT!** Asigurați-vă că toate animalele de companie (în special păsările) se află cât mai departe posibil de aparat în timpul și după curățarea pirolitică și prima utilizare a temperaturii maxime. Vă recomandăm să le țineți într-o altă cameră în timpul ciclului pirolitic și până când aparatul s-a răcit din nou la temperatura camerei. Trebuie asigurată o bună ventilare în timpul și după (până la răcirea aparatului) operațiile ciclului pirolitic și ciclului primei utilizări a temperaturii maxime.

**⚠ AVERTISMENT!** Înainte de a efectua o funcție de auto-curățare pirolitică sau Prima utilizare vă rugăm să scoateți din interiorul cuptorului:

- Toate reziduurile de alimente, petele de ulei sau grăsimi / depuneri.
- Toate obiectele detașabile (inclusiv rafturile, șinele laterale / ghidajele telescopice etc., furnizate împreună cu produsul) în special tigăile neaderente, cratițele, tăvile, ustensilele etc.

Înainte de a porni Pirolitica:

- scoateți toate accesoriile și suporturile rafturilor detașabile.
- curățați baza cuptorului cu apă caldă și detergent neutru.
- curățați sticla de la interior a ușii cu apă caldă și o lavetă moale.
- închideți ușa cuptorului.





### Cum se curăță: rezervorul de apă

<b>Pasul 1</b>	Opriiți cuptorul.
<b>Pasul 2</b>	Puneți o cratiță adâncă sub alimentarea cu abur.
<b>Pasul 3</b>	Turnați apă în sertarul pentru apă: 850 ml. Adăugați acid citric: 5 lingurițe. Așteptați 60 min.
<b>Pasul 4</b>	Porniți cuptorul și setați funcția: Aer cald + Abur. Setați temperatura la 230 °C. Opriiți cuptorul după 25 min și așteptați să se răcească.
<b>Pasul 5</b>	Porniți cuptorul și setați funcția: Aer cald + Abur. Setați temperatura între 130 și 230 °C. Opriiți cuptorul după 10 minute și așteptați să se răcească.
<p><b>i</b> Pentru a preveni formarea reziduurilor de calcar, goliți rezervorul de apă după fiecare gătire cu abur.</p>	

#### La terminarea curățării:

Opriiți cuptorul.	Goliți rezervorul de apă. Consultați capitolul Utilizarea zilnică, „Golirea rezervorului de apă”.	Clățiți rezervorul de apă și curățați resturile de calcar cu o lavetă moale.	Curățați țeava de evacuare cu apă caldă și un detergent neutru.
-------------------	---	--	---

Tabelul de mai jos indică intervalul de duritate a apei (dH) cu nivelul corespunzător de depuneri de calciu și calitatea apei. Când duritatea apei este mai mare de 4, umpleți sertarul pentru apă cu apă îmbuteliată.

Duritate apă		Bandă de test	Depunere de calciu (mg/l)	Clasificarea apei	Curățați rezervorul de apă la fiecare
Nivel	dH				
1	0 - 7		0 - 50	moale	75 de cicluri - 2,5 luni
2	8 - 14		51 - 100	duritate moderată	50 de cicluri - 2 luni
3	15 - 21		101 - 150	dură	40 de cicluri - 1,5 luni
4	22 - 28		peste 151	foarte dură	30 de cicluri - 1 lună

### Cum se scoate și se montează: Ușa

Ușa cuptorului are patru panouri de sticlă. Puteți să scoateți ușa și panourile de sticlă de la interior pentru a le curăța. Citiți toate instrucțiunile de la „Scoaterea și instalarea ușii” înainte de a scoate panourile de sticlă.

 **ATENȚIE!** Nu utilizați cuptorul fără panourile de sticlă.

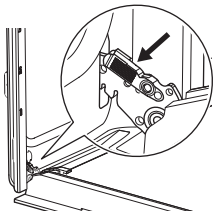
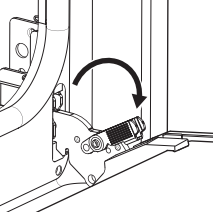
<b>Pasul 1</b>	Deschideți ușa complet și țineți ambele balamale.	
<b>Pasul 2</b>	Ridicați și trageți încuietorile până când se aude un clic.	

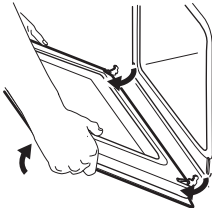
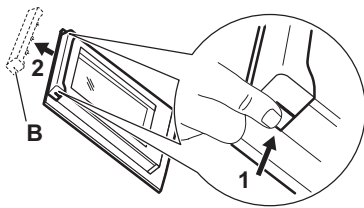
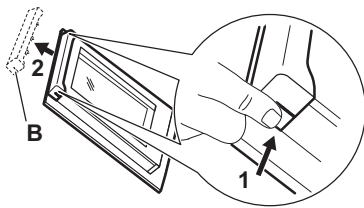
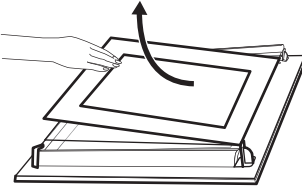
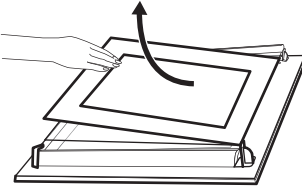
<b>Pasul 3</b>	Închideți ușa cuptorului până la jumătate în prima poziție de deschidere. După aceea, ridicați și trageți pentru a scoate ușa din locaș.	
<b>Pasul 4</b>	Puneți ușa pe o lavetă moale pe o suprafață stabilă.	
<b>Pasul 5</b>	Țineți garnitura ușii (B) pe partea superioară a ușii de ambele părți și apăsați-o către interior pentru a elibera clema.	
<b>Pasul 6</b>	Trageți garnitura ușii spre față pentru a o scoate.	
<b>Pasul 7</b>	Țineți panourile de sticlă ale ușii de partea superioară și scoateți-le cu atenție unul câte unul. Începeți de la panoul superior. Asigurați-vă că sticla iese complet din suporturi.	
<b>Pasul 8</b>	Curățați panourile de sticlă cu apă caldă și săpun. Uscați cu atenție panourile de sticlă. Nu curățați panourile de sticlă în mașina de spălat vase.	
<b>Pasul 9</b>	După curățare, instalați panourile de sticlă, garnitura ușii și ușa cuptorului, închideți clemele de la ambele balamale.	
Dacă ușa este instalată corect, veți auzi un clic la închiderea clemelor.		



Verificați dacă ați pus la loc panourile din sticlă (A, B și C) în ordinea corectă. Verificați simbolul / modelul de pe lateralul panoului de sticlă, fiecare panou de sticlă arată diferit pentru a ușura dezasambarea și asamblarea.

Zona imprimată trebuie să fie orientată spre partea interioară a ușii. După instalare, asigurați-vă că suprafața cadrului panoului din sticlă din zonele serigrafiate nu prezintă asperități la atingere.

Dacă este instalată corect, garnitura ușii face clic.

Asigurați-vă că ați montat corect în locul său panoul din sticlă din mijloc.

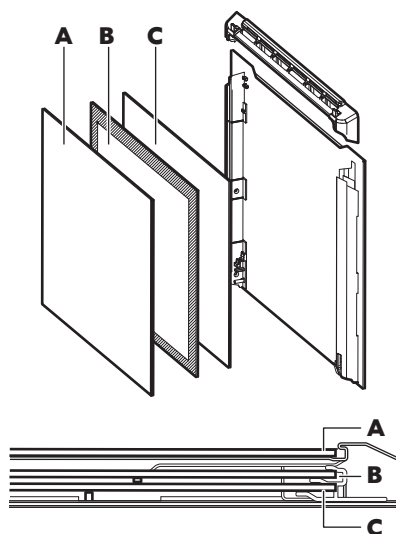

### Cum se înlocuiește: Bec



**AVERTISMENT!** Pericol de electrocutare.

Becul poate fi fierbinte.

Întotdeauna țineți becul halogen cu ajutorul unei cărpe pentru a preveni arderea reziduurilor de grăsime pe bec.

#### Înainte de a schimba becul:

Etapa 1	Etapa 2	Etapa 3
Opriiți cuptorul. Așteptați până când cuptorul este rece.	Deconectați cuptorul de la sursa de alimentare electrică.	Puneți o lavetă pe fundul cavității.

### Becul din spate

<b>Pasul 1</b>	Rotiți capacul de sticlă și scoateți-l.
<b>Pasul 2</b>	Curățați capacul de sticlă.
<b>Pasul 3</b>	Înlocuiți becul cu un bec adecvat rezistent la o temperatură de 300 °C.
<b>Pasul 4</b>	Montați capacul de sticlă.

## Informații privind mediul

Reciclați materialele marcate cu simbolul . Pentru a recicla ambalajele, acestea trebuie puse în containerele corespunzătoare. Ajuțați la protejarea mediului și a sănătății umane și la reciclarea deșeurilor din aparatele electrice și electrocasnice. Nu

aruncați aparatele marcate cu acest simbol  împreună cu deșeurile menajere. Returnați produsul la centrul local de reciclare sau contactați administrația orașului dvs.

## GARANȚIA IKEA

### Cât timp este valabilă garanția IKEA?

Această garanție este valabilă timp de 5 ani de la data cumpărării inițiale a aparatului dv. de la IKEA. Este necesar bonul fiscal inițial pentru dovedirea achiziției. Dacă se efectuează lucrări de service în baza garanției, acest lucru nu va extinde perioada de garanție pentru aparat.

### Cine va executa reparațiile?

Furnizorul de asistență IKEA va furniza asistență prin centrele sale de asistență sau prin rețeaua de parteneri autorizați pentru asistență.

### Ce anume acoperă această garanție?

Această garanție acoperă defecțiunile aparatului, care au fost cauzate de defecte din fabricație sau de defecțiuni ale materialului, apărute de la data cumpărării de la IKEA. Această garanție se aplică numai pentru uzul casnic. Excepțiile sunt specificate sub titlul "Ce anume nu este acoperit de această garanție?" În timpul perioadei de garanție, costurile pentru remedierea defecțiunilor, de ex. reparații, piese, manoperă și deplasare, vor fi acoperite, cu condiția ca aparatul să fie accesibil pentru reparații fără cheltuieli speciale, iar defecțiunea să fie cauzată de un defect din construcție sau de un defect al materialelor, acoperit de garanție. În aceste condiții sunt aplicabile liniile directoare EU (Nr. 99/44/EG) și reglementările locale respective. Piesele înlocuite devin proprietatea firmei IKEA.

### Ce va face IKEA pentru a corecta problema?

Furnizorul de asistență desemnat de IKEA va examina produsul și va hotărî, la discreția sa, dacă este acoperit de această garanție. Dacă se consideră că produsul este acoperit, furnizorul de asistență IKEA sau partenerii autorizați pentru asistență, prin centrele lor de asistență, la discreția lor, fie vor repara produsul defect, fie îl vor înlocui cu același produs sau cu altul comparabil.

### Ce anume nu este acoperit de această garanție?

- Uzura normală.
- Deteriorările deliberate sau din neglijență, deteriorările cauzate de nerespectarea instrucțiunilor de funcționare, instalarea incorectă sau conectarea la o tensiune greșită, deteriorările cauzate de reacții chimice sau electro-chimice, deteriorările provocate de rugină, coroziune sau apă, inclusiv, dar nu limitat la acestea, deteriorările cauzate de conținutul excesiv de calcar din apa de alimentare, deteriorările cauzate de condițiile de mediu anormale.
- Piese consumabile, inclusiv bateriile și becurile.
- Piese nefuncționale și decorative, care nu afectează utilizarea normală a aparatului, inclusiv zgârieturile și posibilele diferențe de culoare.
- Deteriorările accidentale cauzate de obiecte sau substanțe străine și curățarea

sau deblocarea filtrelor, a sistemelor de evacuare sau a sertarelor pentru detergent.

- Deteriorarea următoarelor piese: vitroceramică, accesorii, coșurile de vase și de tacâmuri, țevile de alimentare și de evacuare, garniturile de etanșare, becuri și capace de becuri, ecrane, butoane, carcase și piese ale carcaselor. Cu excepția cazurilor în care se demonstrează că aceste deteriorări au fost cauzate de defecte din fabricație.
- Cazurile în care nu s-a găsit nicio defecțiune în timpul vizitei tehnicianului.
- Reparațiile care nu au fost executate de furnizorii de asistență desemnați de noi și/sau de un partener contractual autorizat pentru asistență, sau pentru care s-au folosit piese de schimb neoriginale.
- Reparațiile cauzate de o instalare defectuoasă sau care nu este conformă cu specificațiile.
- Utilizarea aparatului în mediu non-casnic, de ex. utilizarea profesională.
- Deteriorările din cauza transportului. Dacă un client transportă produsul la domiciliul propriu sau la o altă adresă, IKEA nu răspunde pentru nici un fel de deteriorare care poate apărea pe durata transportului. Totuși, dacă IKEA livrează produsul la adresa clientului, atunci deteriorarea produsului care apare pe durata acestei livrări va fi acoperită de această garanție.
- Costul pentru efectuarea instalării inițiale a aparatului IKEA. Pe de altă parte, dacă un furnizor de servicii IKEA sau partenerul său autorizat de service repară sau înlocuiește aparatul în conformitate cu termenii acestei garanții, furnizorul de servicii sau partenerul său autorizat de service va reinstala aparatul reparat sau va instala piesa de schimb, dacă este necesar.

Această restricție nu se aplică operațiunilor corecte efectuate de un specialist calificat, care a folosit piesele noastre originale, pentru a adapta aparatul la specificațiile de siguranță tehnică din altă țară a UE.

### Cum se aplică legea din țara de utilizare

Garanția IKEA vă acordă drepturi legale specifice, care acoperă sau depășesc cerințele legilor locale, care pot varia de la o țară la alta.

### Zona de validitate

Pentru aparatele care sunt cumpărate într-o țară a UE și sunt duse în altă țară a UE, asistența va fi furnizată în cadrul condițiilor de garanție normale în noua țară. Obligația de a asigura asistență în cadrul garanției există doar dacă:

- aparatul respectă și este instalat în conformitate cu specificațiile tehnice din țara în care se solicită cererea de garanție;
- aparatul respectă și este instalat în conformitate cu Instrucțiunile de Asamblare și Informațiile privind siguranța din Manualul Utilizatorului;

### Centrul de service autorizat pentru aparatele IKEA:

Vă rugăm nu ezitați să contactați centrul de service autorizat IKEA pentru:

1. a face o solicitare în condițiile acestei garanții;
2. a cere lămuriri despre instalarea aparatului IKEA în mobila de bucătărie specială IKEA. Asistența nu furnizează lămuriri legate de:
  - instalarea generală a bucătăriei IKEA;
  - racordările la electricitate (dacă mașina este livrată fără ștecher și cablu), la apă și la gaz, deoarece acestea trebuie efectuate de un tehnician specializat de la serviciul de asistență.
3. a cere lămuriri despre conținutul manualului utilizatorului și despre specificațiile aparatului IKEA.

Pentru a vă putea asigura cea mai bună asistență, vă rugăm să citiți cu atenție Instrucțiunile de Asamblare și/sau secțiunea din Manualul Utilizatorului din această broșură, înainte de a ne contacta.

### Cum ne puteți contacta dacă aveți nevoie de asistența noastră



Vă rugăm consultați ultima pagină a acestui manual pentru lista completă de contact IKEA și numerele de telefon naționale corespunzătoare.

- i** Entru a vă putea oferi un serviciu mai rapid, vă recomandăm să utilizați numerele de telefon speciale, din lista de la sfârșitul acestui manual. Consultați întotdeauna numerele indicate în broșura aparatului specific pentru care aveți nevoie de asistență. Înainte de a ne apela trebuie să aveți la îndemână numărul articolului IKEA (codul din 8 cifre) și numărul de serie (codul din 8 cifre care se găsește pe plăcuța cu caracteristicile tehnice) aferent aparatului pentru care solicitați asistență.

- i** **PĂSTRAȚI BONUL DE CUMPĂRARE!**  
Este dovada dv. de cumpărare și este necesar pentru aplicarea garanției. Atenție, pe chitanță se găsește atât numele articolului IKEA, cât și numărul (un cod de 8 cifre) pentru fiecare dintre aparatele cumpărate.

### **Mai aveți nevoie de ajutor?**

Pentru orice întrebare care nu are legătură cu service-ul aparatelor dvs., vă rugăm contactați call center-ul celui mai apropiat magazin IKEA. Vă recomandăm să citiți cu atenție documentația aparatului înainte de a ne contacta.

## Güvenlik Bilgileri

Cihazın montajını yapmadan ve kullanmadan önce verilen talimatları dikkatlice okuyun. Üretici, yanlış kurulum veya kullanımdan kaynaklanan yaralanma ya da hasarlardan sorumlu değildir. Talimatları, ileride kullanabilmeniz için her zaman güvenli ve kolay ulaşılabilir bir yerde tutun.

### GÜVENLİK UYARILARI

⚠ Bu cihaz, gözetim altında bulunmaları veya cihazın güvenli şekilde kullanımı ve oluşabilecek tehlikeler hakkında bilgi verilmesi kaydıyla 8 yaş ve üzeri çocuklar ile fiziksel, duysal veya zihinsel kapasitesi düşük ya da bilgi ve deneyimi olmayan kişiler tarafından kullanılabilir. 8 yaşından küçük çocuklar ve ileri düzey zihinsel ile fiziksel engellere sahip kişiler gözetim altında bulunmadıkları müddetçe bu ürünü tek başına kullanmamalıdır. Çocuklar cihazla oynamamalıdır. Tüm ambalajları çocuklardan uzak tutun ve uygun şekilde bertaraf edin. Temizlik ve kullanıcı tarafından gerçekleştirilen bakım işlemleri, gözetim altında olmadıkları sürece çocuklar tarafından gerçekleştirilmemelidir. Ocağın çocuk emniyet cihazı varsa etkinleştirilmelidir.

⚠ Bu cihaz sadece pişirme amaçlıdır.

⚠ Bu cihaz tek bir evde kapalı bir ortamda ev içi kullanım için tasarlanmıştır.

⚠ Bu cihaz; ofislerde, otel misafir odalarında, oda-kahvaltı misafir odalarında, çiftlik konukevlerinde ve bu tür kullanımın (ortalama) ev içi kullanım seviyelerini aşmadığı diğer benzer konaklama yerlerinde kullanılabilir.

⚠ UYARI: Cihaz ve erişilebilir parçaları kullanım sırasında ısınır. Isıtma elemanlarına dokunmaktan kaçının.

⚠ UYARI: Elektrik çarpması olasılığını ortadan kaldırmak için, lambayı değiştirmeden önce cihazı mutlaka kapayın.

⚠ Elektrik kablosu, zarar görmesi durumunda bir tehlikeyi önlemek için üretici, servis temsilcisi veya benzer yetkili bir kişi

tarafından tıpatıp aynısı ile değiştirilmelidir (elektrik çarpma riski).

- ⚠ Cihazın teknik özelliklerini kesinlikle değiştirmeyin.
- ⚠ Pişirme sırasında fırın kapağı daima kapalı olmalıdır. Tencereleri ve aksesuarları çıkarmak fırın eldivenleri giyin.
- ⚠ Cihazı temizlemek için buharlı temizleyici kullanmayın. Cam kapıyı silmek için sert, aşındırıcı temizleyiciler veya keskin metal kazıyıcılar kullanmayın. Bu tip malzemeler yüzeyi çizebilir ve bunun neticesinde cam kırılabilir.
- ⚠ Bağlantıyı kesme aracı, kablolama kurallarına uygun olarak sabit kablolarla birleştirilmelidir.
- ⚠ Pirolitik temizleme uygulamadan önce dökülen tüm kalıntılar arındırılmalıdır. Fırından tüm parçaları çıkarın.

## İzin verilen kullanım

- ⚠ Yaralanma, yanma, elektrik çarpması, yangın veya cihazın zarar görme riski söz konusudur.
- ⚠ Bu cihaz sadece pişirme amaçlıdır. Odayı ısıtmak gibi başka amaçlar için kullanılmamalıdır.
- ⚠ Çalışır durumdayken cihazı denetimsiz bırakmayın. Her kullanımdan sonra cihazı kapayın. Havalandırma deliklerinin kapalı olmadığından emin olun.
- ⚠ Tüm parçalar tamamen soğuyana kadar giysi veya diğer yanıcı malzemeleri cihazdan uzak tutun (yangın tehlikesi).
- ⚠ Cihaz bir mobilya panelinin (ör. bir kapağın) arkasına monte edilmişse, cihaz çalışırken bu kapağın kesinlikle kapalı olmasına dikkat edin. Kapalı bir mobilya panelinin arkasında ısı ve nem oluşabilir ve cihaza, mobilyaya veya zemine zarar verebilir. Cihazı kullandıktan sonra cihaz tamamen soğuyana kadar mobilya panelini kapatmayın.
- ⚠ Cihazı ıslak ellerle veya cihaz suyla temas ettiğinde çalıştırmayın. Açık kapağın üzerine baskı uygulamayın. Kapağı cihazdan çıkarırken dikkatli olun. Kapak ağırdır. Cihazınızı bir çalışma yüzeyi veya saklama yüzeyi olarak kullanmayın.
- ⚠ Cihaz çalışırken cihazın kapağını dikkatli bir şekilde açın. Sıcak hava çıkışı olabilir. Yanıcı veya yanıcı ürünlerle ıslanan nesnelere cihazın içine, yanına veya üstüne koymayın. Yiyecekleri sıcak yağa koyduğunuzda, yağ sıçrayabilir. Kapağı açtığınızda kıvılcım veya çıplak alevlerin cihaza temas etmemesine dikkat edin. Cihazın kapağını dikkatlice açın. Alkollü içeriklerin kullanılması alkol ve havanın karışmasına neden olabilir.
- ⚠ Emaye kaplamanın zarar görmesini veya renginin solmasını önlemek için:
  - Fırın kabını veya diğer eşyaları doğrudan cihazın alt kısmına koymayın.
  - Cihazın alt boşluğuna doğrudan alüminyum folyo koymayın.
  - Cihaz sıcakken içine doğrudan su koymayın.

- pişirme bitirdikten sonra nemli yemekleri ve yiyecekleri cihazın içinde tutmayın.
- aksesuarları çıkarırken veya takarken dikkatli olun.

⚠ Nemli kekler için derin bir kap kullanın. Meyve suları kalıcı lekelerle neden olabilir. Emaye ya da paslanmaz çelik kısmın renginin solması cihazın performansını etkilemez.

⚠ Yüzey malzemesinin yıpranmasını önlemek için cihazı düzenli olarak temizleyin. Bakımdan önce, cihazı devre dışı bırakın ve elektrik bağlantısını kesin. Herhangi bir temizlik veya bakım öncesinde cihazın soğumasını sağlayın (yanma riski). Kapağı cihazdan çıkarırken dikkatli olun. Kapak ağırdır. Cam panellerin kırılma riski de vardır. Kapağın cam panelleri hasar gördüğünde derhal yenisi ile değiştirin. Yetkili Servis Merkezi ile iletişime geçin.

⚠ Cihazı nemli yumuşak bir bezle temizleyin. Sadece nötr deterjanlar kullanın. Aşındırıcı ürünler, aşındırıcı ovma bezleri, çözücüler veya metal cisimler kullanmayın. Katalitik emaye kısmı deterjanla temizlemeyin (varsa). Cihaz içerisindeki yağ veya yiyecek kalıntıları yangına neden olabilir. Düğmeleri cihazdan sökmeyin (varsa). Fırın spreyi kullanıyorsanız ürün etiketinde belirtilen güvenlik talimatlarını takip edin.

⚠ Ürünü bertaraf etmeden önce çocukların veya evcil hayvanların cihazın içinde sıkışarak yaralanma veya boğulma riskine karşı kapı mandalını sökün.

⚠ **Buharlı pişirme:** Cihazdan çıkan buhar yanıklara neden olabilir. Buharlı pişirme işlemi sırasında cihazın kapağını açmayın. Buharlı pişirme işleminden sonra cihaz kapağını dikkatlice açın.

⚠ **Pirolitik temizleme:**

⚠ Pirolitik mod esnasında Yaralanma / Yangın / Kimyasal Salınım (Duman) Riski. Pirolitik temizleme ile ilgili tüm talimatları dikkatlice okuyun.

⚠ Pirolitik temizleme esnasında çocuklar ve sağlıklı sorunu olan kişiler de dahil insanlara zararlı olmayan dumanlar salınır.

⚠ İnsanların aksine bazı kuşlar ve sürüngenler, pirolitik fırınların temizlenmesi esnasında ortaya çıkabilecek dumanlara karşı aşırı hassas olabilirler. Pirolitik kendi kendine temizlik programı çalışırken pirolitik fırınların etrafında oluşan bölgesel sıcaklık değişimlerine karşı, küçük evcil hayvanlar da aşırı hassas olabilirler.

⚠ Pirolitik kendi kendine temizlik özelliğini çalıştırmadan önce veya ilk Kullanımdan önce lütfen fırının içinden şunları temizleyin ve çıkarın:

- Her türlü yiyecek artıkları, dökülmüş / birikmiş yağlar.
- Çıkarılabilir tüm parçalar (ürünle birlikte verilen raflar, yan raylar / teleskobik raylar vb. dahil), özellikle de yapışmaz tencereler, tavalara, tepsiler, aletler vb.

⚠ Tencere, tava, tepsi, alet vb. üzerindeki yapışmaz yüzeyler, tüm pirolitik fırınların pirolitik temizleme işlemi sırasında ortaya çıkan yüksek sıcaklıktan zarar görebilir ve düşük seviyede sağlığa zararlı duman çıkışına neden olabilir.

⚠ Pirolitik temizleme yapılırken çocukların cihaza yaklaşmasına izin vermeyin. Cihaz aşırı ısınır ve havalandırma kanallarından sıcak hava çıkar.

⚠ Pirolitik temizleme ve ilk maksimum sıcaklık kullanımı, pişirme sırasında oluşan kalıntılardan ve cihazın yapıldığı malzemelerden duman çıkmasına neden olabilecek derecede yüksek sıcaklık gerektiren işlemlerdir; bu nedenle tüketicilere şunlar önerilir:

- Her pirolitik temizleme sırasında ve sonrasında cihazın bulunduğu yer iyice havalandırılmalıdır.
- Maksimum sıcaklıkta çalıştırılarak gerçekleştirilen ilk kullanım sırasında ve sonrasında cihazın bulunduğu yer iyice havalandırılmalıdır.

⚠️ Piroolitik temizleme ve ilk maksimum sıcaklık kullanımı esnasında ve sonrasında evcil hayvanların (özellikle kuşlar) cihazın çevresinden olabildiğince uzakta olduklarından emin olun. Piroolitik işlem sırasında ve cihaz tekrar oda sıcaklığına

soğuyana kadar hayvanların başka bir odada tutulması tercih edilmelidir. Piroolitik işlem ve ilk maksimum sıcaklık kullanımı esnasında ve cihaz soğuyana kadar iyi bir havalandırma sağlanmalıdır.

## Montaj

⚠️ Cihaz, iki veya daha fazla kişiyle taşınmalı ve kurulmalıdır (yaralanma riski). Kesilme risklerine karşı her zaman koruyucu eldiven ve koruyucu ayakkabı kullanın.

⚠️ Su bağlantısı (eğer varsa) ve elektrik bağlantıları da dahil olmak üzere mikrodalga enerjiye (eğer varsa) maruziyetine karşı koruma sağlayan kapağın çıkarılmasını içeren kurulum, servis ve onarım işlemleri ve tamiratlar yetkili bir kurulum görevlisi tarafından gerçekleştirilmelidir. Cihazla birlikte verilen montaj talimatlarını takip edin. Tüm ambalajlarını çıkarın. Cihazın, taşıma sırasında hasar görmediğinden emin olun. Problem olması durumunda satıcı ya da en yakın Yetkili Servis Merkezi ile iletişime geçin. Hasarlı bir cihazı kurmayın veya kullanmayın.

⚠️ Cihazı, kurulum gerekliliklerini karşılayan güvenli ve uygun bir yere yerleştirin. Cihazı,

yerleşik yapıya kurmadan kullanmayın. Cihazı kulpundan tutarak çekmeyin. Diğer cihazlar ve üniteler arasında olması gereken minimum mesafeyi koruyun. Cihazı monte etmeden önce, fırın kapağının açılmasına bir engel olup olmadığını kontrol edin.

⚠️ Herhangi bir bakım işlemi gerçekleştirmeden önce cihazın kapalı ve güç kaynağı fişinin çekili olduğundan emin olun (elektrik çarpma riski). Kurulum sırasında cihazın, elektrik kablosuna hasar vermediğinden emin olun (yangın veya elektrik çarpması riski). Yalnızca kurulum bittikten sonra cihazı çalıştırın.

⚠️ Tezgah ile fırının üst kenarları arasında bırakılması gereken minimum boşluğu kapatmayın (yanma riski).

## Elektrik uyarıları

⚠️ Yangın ve elektrik çarpması riski.

⚠️ Bilgi etiketindeki parametrelerin ana güç kaynağının elektrik gücüne uygun olduğundan emin olun.

⚠️ Uzatma kablosu, çoklu priz ya da adaptör kullanmayın. Hasarlı güç kablosu veya fişi varsa, düzgün çalışmıyorsa, hasar aldıysa veya düşürüldüyse cihazı çalıştırmayın. Cihaz topraklanmalıdır. Daima doğru takılmış darbeye dayanıklı bir priz kullanın. Canlı ve yalıtımlı parçaların şok koruması aletsiz sökülmeceğ şekilde sabitlenmelidir.

Elektrikli parçalar, kurulumdan sonra kullanıcı tarafından erişilebilir olmamalıdır.

⚠️ Elektrik tesisatı, cihazı tüm kutuplarda elektrik şebekesinden kesebilenize olanak sağlayan bir yalıtım malzemesine sahip olmalıdır. Yalıtım cihazı en az 3 mm temas açıklığına sahip olmalıdır. Sadece doğru yalıtım cihazlarını kullanın: Hat koruyucu devre kesiciler, sigortalar (yuvasından çıkarılan vida tipi sigortalar), toprak kaçağı kesicileri ve kontaktörler.

⚠️ Fişi prize sadece kurulum tamamlandıktan sonra takın. Elektrik fişini



elektrik prizine takmadan önce cihazın kapağını tamamen kapatın. Kurulumdan sonra elektrik fişinin erişilebilir olduğundan emin olun. Eğer elektrik prizi gevşekse, elektrik fişini bağlamayın. Cihazın bağlantısını kesmek için elektrik kablosunu çekmeyin. Daima şebeke fişini çekin. Şebeke kablolarının, özellikle çalışırken veya kapak sıcak olduğunda, cihazın kapağına veya cihazın altındaki yuvanın yakınına temas etmesine veya yanmasına izin vermeyin.

⚠ Güç kablosunu değiştirmek için Yetkili Servis Merkezini arayın.

⚠ Bu ürün, enerji verimliliği sınıfı G olan bir ışık kaynağı içerir.

⚠ Bu ürünün içindeki lambalar ve ayrı satılan yedek parça lambalar ile ilgili olarak: Bu lambaların sıcaklık, titreşim, nem gibi ev aletlerindeki aşırı fiziksel koşullara dayanması ya da cihazın çalışma durumu hakkında bilgi vermesi amaçlanmıştır. Başka uygulamalarda kullanım amaçlı olmayıp, ev odası aydınlatma için uygun değildir.

⚠ Bertaraf etmeden önce cihazın elektrik şebekesi bağlantısını kesin. Cihaza yakın şebeke elektrik kablosunu kesin ve atın.

## Enerji tasarrufu için ipuçları

**NOT:** Bu cihaz, günlük yemek pişirme işlemleri sırasında enerji tasarrufu yapmanıza yardımcı olacak özelliklere sahiptir.

Fırın çalışırken fırın kapağının düzgün şekilde kapandığından emin olun. Pişirme esnasında fırın kapağını sıklıkla açmaktan kaçının. Kapak contasını temiz tutun ve yerine iyice sabitlendiğinden emin olun. Enerji tasarrufu için metal tabaklar kullanın. Mümkünse, yemeği içeri koymadan önce fırını önceden ısıtmayın.

Pişirme süresinin 30 dakikayı aştığı durumlarda, pişirme süresine bağlı olarak, süre dolmadan 3 - 10 dakika önce fırın sıcaklığını minimuma düşürün. Fırında kalan ısı pişirmeye devam edecektir.

Diğer yiyecekleri ısıtmak için atıl (kalan) ısıyı kullanın. Tek seferde birkaç yemek

hazırladığınızda, pişirme aralığını olabildiğince kısa tutun. Atıl (kalan) ısıyı kullanmak ve yemeği sıcak tutmak için mümkün olan en düşük sıcaklığı seçin.

Mümkünse, enerji tasarrufu için fanlı pişirme fonksiyonlarını kullanın.

Süre ve Bitiş Zamanı seçenekli bir program etkinleştirildiğinde ve pişirme süresi 30 dakikadan uzun olduğunda, ısıtıcı elemanlar bazı fırın fonksiyonlarını (eğer varsa) daha erken otomatik olarak devre dışı bırakır.



Eğer mümkünse, pişirme esnasında lambayı kapatın. Yalnızca ihtiyacınız olduğunda açın.

Fanlı pişirme (nemli) (eğer varsa): Bu fonksiyon pişirme sırasında enerji tasarrufu sağlamak için tasarlanmıştır. Bu fonksiyonu kullandığınızda lamba otomatik kapanır.

## Bakım ve temizlik

⚠ **UYARI!** Güvenlik bölümlerine bakın.

## Temizleme ile ilgili notlar

 <p><b>Temizlik Mad-deleri</b></p>	<p>Cihazın ön kısmını sadece yumuşak deterjanlı ılık su ile ıslatılmış bir mikro fiber bezle temizleyin.</p> <p>Metal yüzeyleri temizlemek için temizleme solüsyonu kullanın.</p> <p>Lekeler orta derece etkili bir deterjanla temizlenmelidir.</p>
 <p><b>Günlük Kulla-nım</b></p>	<p>Her kullanımdan sonra iç kısmı temizleyin. Birikmiş yağlar ya da diğer artıklar yangına sebep olabilir.</p> <p>Cihazın içinde veya cam kapak panellerinde nemden buğulanma oluşabilir. Buğulaşmayı azaltmak için pişirmeye başlamadan önce cihazı 10 dakika çalıştırın. Yemeği cihazda 20 dakikadan daha uzun bir süre saklamayın. Her kullanımdan sonra iç kısmı sadece mikro fiber bezle kurulayın.</p>
 <p><b>Aksesuarlar</b></p>	<p>Her kullanımdan sonra tüm aksesuarları temizleyin ve kurumaya bırakın. Sadece yumuşak deterjanlı ılık su ile ıslatılmış bir mikro fiber bez kullanın. Aksesuarları bulaşık makinesinde yıkamayın.</p> <p>Yapışmaz aksesuarları aşındırıcı temizlik malzemesi ya da keskin uçlu nesnelere kullanarak temizlemeyin.</p>

## Çıkarma: Raf destekleri

Fırını temizlemek için raf desteklerini çıkarın.

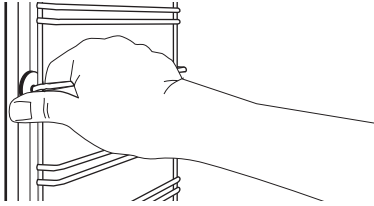
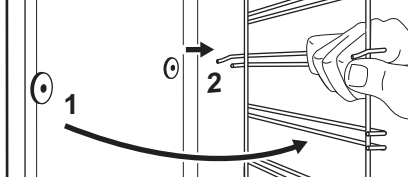
<p><b>Adım 1</b></p>	<p>Fırını kapatın ve soğuyana kadar bekleyin.</p>	
<p><b>Adım 2</b></p>	<p>Raf desteğinin ön kısmını yan duvardan uzağa çekin.</p>	
<p><b>Adım 3</b></p>	<p>Teleskobik raf desteğinin arka kısmını yan duvardan uzağa çekip çıkarın.</p>	
<p><b>Adım 4</b></p>	<p>Raf desteklerini ters sırayla takın.</p>	

**Kullanım şekli: Piroolitik Temizleme**

Fırını Piroolitik Temizleme ile temizleyin.

**⚠ UYARI!** Yanma riskine karşı dikkatli olun.

**⚠ DİKKAT!** Fırını kurduğunuz kabin içinde kurulmuş başka cihazlar da varsa bu cihazları bu fonksiyonu çalıştırırken kullanmayın. Bu durum fırının zarar görmesine neden olabilir.

**⚠ UYARI!** Piroolitik temizleme ve ilk maksimum sıcaklık kullanımı esnasında ve sonrasında evcil hayvanların (özellikle kuşlar) cihazın çevresinden olabildiğince uzakta olduklarından emin olun. Piroolitik işlem sırasında ve cihaz tekrar oda sıcaklığına soğuyana kadar hayvanların başka bir odada tutulması tercih edilmelidir. Piroolitik işlem ve ilk maksimum sıcaklık kullanımı esnasında ve cihaz soğuyana kadar iyi bir havalandırma sağlanmalıdır.



**UYARI!** Piroolitik kendi kendine temizleme özelliğini çalıştırmadan önce veya ilk Kullanımdan önce lütfen fırının içinden şunları çıkarın:

- Her türlü yiyecek artıkları, dökülmüş / birikmiş yağlar.
- Çıkarılabilir tüm parçalar (ürünle birlikte verilen raflar, yan raylar / teleskobik raylar vb. dahil), özellikle de yapışmaz tencereler, tavalar, tepsiler, aletler vb.

Pirolizi açmadan önce:

- Tüm aksesuarları ve çıkarılabilir raf desteklerini çıkarın.
- Fırın kapağını, deterjanlı ılık su ile temizleyin.
- Fırın kapak camını ılık sabunlu su ve yumuşak bir bezle silin.
- fırının kapağını kapatın.





**Temizleme şekli: Su tankı**

<b>Adım 1</b>	Fırını kapatın.
<b>Adım 2</b>	Buhar girişinin altına derin pişirme kabı yerleştirin.
<b>Adım 3</b>	Su haznesine su dökün: 850 ml. 5 tatlı kaşığı sitrik asit ekleyin. 60 dakika bekleyin.
<b>Adım 4</b>	Fırını açın ve fonksiyonu ayarlayın: Fanlı Pişirme + Buhar. Sıcaklığı 230 °C dereceye ayarlayın. 25 dakika sonra fırını kapatın ve soğuyana kadar bekleyin.
<b>Adım 5</b>	Fırını açın ve fonksiyonu ayarlayın: Fanlı Pişirme + Buhar. Sıcaklığı 130 ila 230 °C arasına ayarlayın. 10 dakika sonra fırını kapatın ve soğuyana kadar bekleyin.
<b>i</b>	Kireçlenmeyi önlemek için her buharlı pişirme işlemi sonrasında su haznesini boşaltın.

**Temizleme işlemi sona erdiğinde:**

Fırını kapatın.	Su haznesini boşaltın. Günlük Kullanım bölümündeki "Su deposunu boşaltma" kısmına bakın.	Su haznesini durulayın ve kalan kireç kalıntılarını yumuşak bir bezle temizleyin.	Drenaj borusunu sıcak su ve yumuşak bir deterjanla temizleyin.
-----------------	--	---	--

Aşağıdaki tablo, ilgili kalsiyum tortusu seviyesi ve su kalitesini temsil eden su sertliği aralığını (dH) göstermektedir. Su sertliği seviye 4'ü aştığında, su haznesini şişelenmiş suyla doldurun.

Su sertliği		Test şeridi	Kalsiyum tortusu (mg/l)	Su sınıfı	Su haznesini temizleme sıklığı
Seviye	dH				
1	0 - 7		0 - 50	yumuşak	75 döngü - 2,5 ay
2	8 - 14		51 - 100	orta derecede sert	50 döngü - 2 ay
3	15 - 21		101 - 150	sert	40 döngü - 1,5 ay
4	22 - 28		151 üzeri	çok sert	30 döngü - 1 ay

### Çıkarma ve takma: Kapı

Fırın kapısının dört cam paneli vardır. Temizlemek için fırın kapısını ve iç cam panelleri çıkarabilirsiniz. Cam panelleri çıkarmadan önce "Kapıyı sökme ve takma" talimatının tamamını okuyun.

**⚠ DİKKAT!** Fırını cam panelleri olmadan kullanmayın.

<b>Adım 1</b>	Kapıyı tam olarak açın ve her iki menteşeyi tutun.	
<b>Adım 2</b>	Mandalları kaldırın ve "klik" sesi gelene kadar çekin.	

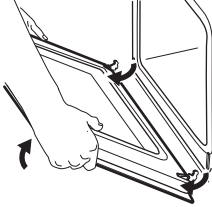
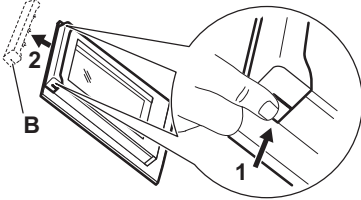
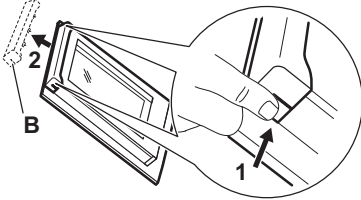
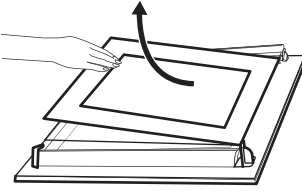
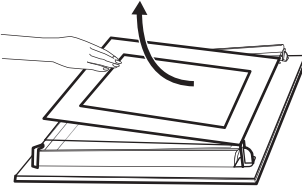
<b>Adım 3</b>	Fırın kapısını yarıya kadar ilk açılma pozisyonuna kadar kapatın. Daha sonra kaldırın ve çekip kapıyı yuvasından çıkarın.	
<b>Adım 4</b>	Kapıyı yumuşak bir bez ve düz bir yüzey üzerine koyun.	
<b>Adım 5</b>	Kapı kenarını (B) kapağın üst kenarından iki taraftan tutun ve klipsli contayı serbest bırakmak için içeri doğru itin.	
<b>Adım 6</b>	Kapı kenarlığını öne doğru çekerek çıkarın.	
<b>Adım 7</b>	Üst kenarlarından kapı cam panellerini tutun ve dikkatlice teker teker çekin. Üst panelden başlayın. Camın desteklerden tam kurtulduğundan emin olun.	
<b>Adım 8</b>	Cam panelleri sabunlu suyla temizleyin. Cam panelleri dikkatlice kurulayın. Cam panelleri bulaşık makinesinde yıkamayın.	
<b>Adım 9</b>	Temizledikten sonra cam panelleri, kapak kenarını ve fırın kapağını takın ve her iki menteşedeki mandalları kapatın.	
Kapı doğru biçimde takıldığında mandallar kapatılırken "klik" sesi duyulur.		

Cam panelleri (A, B ve C) doğru sırayla yerlerine takmaya dikkat edin. Cam panelin yanındaki sembolü / baskıyı kontrol edin, her cam paneli sökme ve montajı kolaylaştırmak için farklı görünür.

Baskının olduğu bölge kapağın iç kısmına bakmalıdır. Montajın ardından baskının olduğu bölgelerdeki cam panel çerçevesine ait yüzeyin, dokunduğunuzda pürüzsüz olduğundan emin olun.

Doğru takıldığında kapı trimi yerine oturur. Camın orta panelini yuvalara doğru şekilde taktığınızdan emin olun.

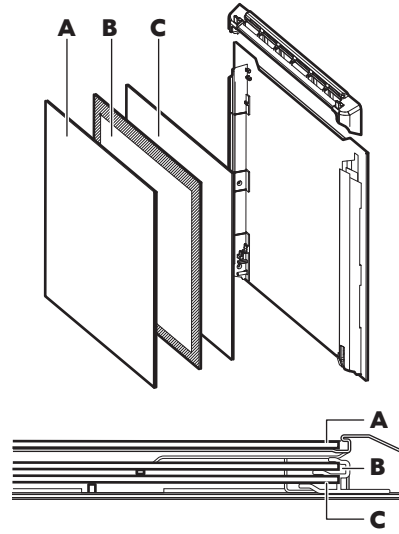

### Değişirme şekli: Lamba

**⚠ UYARI!** Elektrik çarpması riski.  
Lamba sıcak olabilir.

Yağ kalıntısının lamba üzerinde yanmasını önlemek için halojen lambayı daima bir bezle tutun.

#### Lambayı değiştirmeden önce:

1. Adım	2. Adım	3. Adım
Fırını kapatın. Fırın soğuyana kadar bekleyin.	Fırının fişini prizden çekin.	Fırın boşluğunun tabanına bir bez yerleştirin.

Arka lamba

<b>Adım 1</b>	Çıkarmak için cam kapağı döndürün.
<b>Adım 2</b>	Cam kapağı temileyin.
<b>Adım 3</b>	Bozulan lambayı 300 °C ısıya dayanıklı yeni bir lamba ile değiştirin.
<b>Adım 4</b>	Cam kapağı takın.

## Çevreyle ilgili bilgiler

Şu sembole sahip malzemeler geri dönüştürülebilir . Ambalajı geri dönüşüm için uygun konteynerlere koyun. Elektrikli ve elektronik cihaz atıklarının geri dönüşümüne ve çevre ve insan sağlığının korunmasına

yardımcı olun. Ev atığı sembolü  bulunan cihazları atmayın. Ürünü yerel geri dönüşüm tesislerinize gönderin ya da belediye ile irtibata geçin.

## Tüketicinin Seçimlik Hakları

1. Malın ayıplı olduğunun anlaşılması durumunda tüketici;
    - a. Satılanı geri vermeye hazır olduğunu bildirerek sözleşmeden dönme,
    - b. Satılanı alıkoyup ayıp oranında satış bedelinden indirim isteme,
    - c. Aşırı bir masraf gerektirmediği takdirde, bütün masrafları satıcıya ait olmak üzere satılanın ücretsiz onarılmasını isteme,
    - d. İmkân varsa, satılanın ayıpsız bir misli ile değiştirilmesini isteme, seçimlik haklarından birini kullanabilir. Satıcı, tüketicinin tercih ettiği bu talebi yerine getirmekle yükümlüdür.
  2. Ücretsiz onarım veya malın ayıpsız misli ile değiştirilmesi hakları üretici veya ithalatçıya karşı da kullanılabilir. Bu fıkradaki hakların yerine getirilmesi konusunda satıcı, üretici ve ithalatçı müteselsilen sorumludur. Üretici veya ithalatçı, malın kendisi tarafından piyasaya sürülmesinden sonra ayıbın doğduğunu ispat ettiği takdirde sorumlu tutulmaz.
  3. Ücretsiz onarım veya malın ayıpsız misli ile değiştirilmesinin satıcı için orantısız güçlükleri beraberinde getirecek olması hâlinde tüketici, sözleşmeden dönme veya ayıp oranında bedelden indirim haklarından birini kullanabilir. Orantısızlığın tayininde malın ayıpsız değeri, ayıbın önemi ve diğer seçimlik haklara başvurmanın tüketici açısından sorun teşkil edip etmeyeceği gibi hususlar dikkate alınır.
  4. Ücretsiz onarım veya malın ayıpsız misli ile değiştirilmesi haklarından birinin seçilmesi durumunda bu talebin satıcıya, üreticiye veya ithalatçıya yöneltmesinden itibaren azami otuz iş günü, konut ve tatil amaçlı taşınmazlarda ise altmış iş günü içinde yerine getirilmesi zorunludur. Ancak, bu Kanunun 58 inci maddesi uyarınca çıkarılan yönetmelik eki listede yer alan mallara ilişkin, tüketicinin ücretsiz onarım talebi, yönetmelikte belirlenen azami tamir süresi içinde yerine getirilir. Aksi hâlde tüketici diğer seçimlik haklarını kullanmakta serbesttir.
  5. Tüketicinin sözleşmeden dönme veya ayıp oranında bedelden indirim hakkını seçtiği durumlarda, ödemiş olduğu bedelin tümü veya bedelden yapılan indirim tutarı derhâl tüketiciye iade edilir.
  6. Seçimlik hakların kullanılması nedeniyle ortaya çıkan tüm masraflar, tüketicinin seçtiği hakkı yerine getiren tarafça karşılanır. Tüketici bu seçimlik haklarından biri ile birlikte 11/1/2011 tarihli ve 6098 sayılı Türk Borçlar Kanunu hükümleri uyarınca tazminat da talep edebilir.
- Tüketici, garantiden doğan haklarının kullanılması ile ilgili olarak çıkabilecek uyuşmazlıklarda yerleşim yerinin bulunduğu veya tüketici işleminin yapıldığı yerdeki Tüketici Hakem Heyetine veya Tüketici Mahkemesine başvurabilir.**
- Üretici / İhracatçı :**  
ELECTROLUX APPLIANCES AB

BUSINESS SECTOR EMA-EMEA (SEE)

ST GÖRANSGATAN 143

SE-105 45 STOCKHOLM

SWEDEN

TEL: +46 (8) 738 60 00

FAX: +46 (8) 738 63 35

www.electrolux.com

**İthalatçı:** Electrolux Dayanıklı Tüketim  
Mamulleri San. ve Tic. AŞ.

TR-34435 Taksim-Beyoğlu-İstanbul

Müşteri Hizmetleri: 0 850 250 35 89

musteri\_hizmetleri@electrolux.com

WEB: www.electrolux.com.tr

### **Kullanım Ömrü Bilgisi :**

Kullanım ömrü küçük ev aletlerinde 7 yıl, diğer beyaz eşya ürünlerinde ise 10 yıldır. Kullanım ömrü, üretici ve/veya ithalatçı firmanın cihazınızla ilgili yedek parça temini ve bakım süresini ifade eder.

### **AEEE Yönetmeliğine Uygundur.**

## **IKEA GARANTİSİ**

### **IKEA garantisi ne kadar süre ile geçerlidir?**

Bu garanti, cihazınızın IKEA'dan ilk satın alındığı tarihten itibaren 5 yıl geçerlidir. Satın alma işleminin kanıtı olarak orijinal satış makbuzu gerekmektedir. Servis işlemlerinin garanti kapsamında gerçekleştirilmesi halinde, bu durum cihazın garanti süresini uzatmayacaktır.

### **Servisi kim yapacak?**

IKEA servis sağlayıcısı, kendi servis işlemleri veya yetkili servis partner ağı vasıtasıyla servis sağlayacaktır.

### **Bu garanti neleri kapsar?**

Bu garanti, IKEA'dan satın alınma tarihinden itibaren, cihazın hatalı imalatı veya malzeme hataları nedeniyle meydana gelen arızaları kapsar. Bu garanti sadece ev-içi kullanım için geçerlidir. İstisnalar, "Bu garantinin altında neler kapsamaktadır?" başlığının altında belirtilmektedir. Cihazın özel harcama yapılmaksızın tamir için erişilebilir durumda olması ve hatanın garanti kapsamındaki hatalı imalat veya malzeme hatası ile ilgili olması koşuluyla, garanti süresi içerisinde arızayı gidermek için yapılan masraflar örn. tamirler, parçalar, işçilik ve seyahat kapsanacaktır. Bu koşullarda, AB yönetmelikleri (No. 99/44/EG) ve ilgili yerel düzenlemeler geçerlidir. Değiştirilen parçalar IKEA'nın malı olacaktır.

### **IKEA sorunu çözmek için ne yapacak?**

IKEA tarafından tayin edilen servis sağlayıcısı ürünü kontrol edecek ve kendi takdirine göre, garanti kapsamında olup olmadığına karar verecektir. Garanti kapsamında olduğuna kanaat getirilmesi halinde, IKEA servis sağlayıcısı veya yetkili servis partneri kendi servis işlemleri vasıtasıyla, kendi takdirine göre, özürü ürününü tamir edecek veya aynısıyla ya da benzeri bir ürünle değiştirecektir.

### **Bu garantinin altında neler kapsamamaktadır?**

- Normal yıpranma ve aşınma.
- Kasti veya ihmale dayalı hasarlar, çalıştırma talimatlarına uyulmaması, yanlış kurulum veya yanlış voltaja bağlantısından kaynaklanan hasarlar, kimyasal veya elektro-kimyasal tepkime, pas, korozyon veya su kaynağında bulunan kireçten kaynaklanan hasarlar da dahil olmak üzere fakat bununla sınırlı olmamak kaydıyla su hasarları, anormal çevre koşullarının neden olduğu hasarlar.
- Aküler ve lambalar dahil olmak üzere sarf malzemeleri.
- Çizikler ve olası renk değişiklikleri de dahil olmak üzere, cihazın normal kullanımını etkilemeyen, fonksiyonel olmayan parçalar ve dekoratif parçalar.



- Yabancı nesnelere veya maddelere ve temizlik veya filtrelerin kilidinin açılması, tahliye sistemleri veya sabun çekmecelerinden kaynaklanan hasarlar.
- Şu parçalardaki hasarlar: Seramik cam, aksesuarlar, çanak çömlek ve çatal-bıçak setleri, besleme ve tahliye boruları, contalar, lambalar ve lamba kapakları, ekranlar, düğmeler, çerçeveler ve çerçeve parçaları. Bu hasarların üretim hatalarından kaynaklandığının ispatlanamaması halinde.
- Teknisyen vizitesi esnasında herhangi bir hatanın bulunmadığı durumlar.
- Tayin edilen servis sağlayıcılarımız ve/veya yetkili bir servis sözleşmeli partner tarafından yapılmayan veya orijinal parçaların kullanılmadığı tamir işlemleri.
- Hatalı veya teknik özelliklere uygun olmayan kurulumun sebep olduğu tamirler.
- Cihazın ev-içi olmayan ortamlarda kullanılması, örn. profesyonel kullanım.
- Nakliyeden kaynaklanan hasarlar. Eğer bir müşteri, ürünü evine veya başka bir adrese kendisi naklederse, nakliye esnasında meydana gelecek hasarlardan IKEA sorumlu değildir. Ancak ürünü müşterinin teslimat adresine IKEA teslim ediyorsa, nakliye esnasında ürünün göreceği hasarlar bu garanti kapsamında olacaktır.
- IKEA cihazının ilk kurulum ücreti. Ancak bir IKEA servis sağlayıcısı veya yetkili servisi, ürünü bu garanti koşulları kapsamında tamir eder veya değiştirirse, servis sağlayıcı veya yetkili servis tamir edilen veya değiştirilen cihazı gerekirse yeniden kuracaktır / monte edecektir.

Bu kısıtlama, kalifiye uzman tarafından, cihazı AB üye ülkelerinin güvenlik spesifikasyonlarına adapte etmek için orijinal parçalar kullanılarak yapılan hatasız çalışmalar için geçerli değildir.

### ülke kanunları nasıl işler

IKEA garantisi size ülkeden ülkeye değişiklik göstermekle birlikte yerel kanuni taleplerin tümünü kapsayan veya aşan özel kanuni haklar sağlar.

### Geçerlilik alanı

Bir AB üyesi ülkede satın alınan ve başka bir AB üyesi ülkeye götürülen cihazlar için, servisler yeni ülkedeki garanti koşulları çerçevesinde sağlanacaktır. Servisleri garanti çerçevesinde yürütme zorunluluğu sadece aşağıdaki durumlarda mevcuttur:

- Cihaz, garanti talebinin yapıldığı ülkenin teknik spesifikasyonlarına uygunsa ve uygun şekilde kurulmuşsa;
- Cihaz, Montaj Talimatlarına ve Kullanıcı Kılavuzu Güvenlik Bilgilerine uygunsa ve uygun şekilde kurulmuşsa.

### IKEA cihazları için belirlenmiş yetkili servisler:

Aşağıdaki konularda IKEA yetkili servisini aramaktan lütfen çekinmeyiniz:

1. Bu garanti altında bir talepte bulunmak için;
2. IKEA cihazının özel IKEA mutfağına kurulumu hakkında açıklama istemek için. Servis aşağıdaki konularda açıklama yapmayacaktır:
  - genel IKEA mutfak kurulumu,
  - elektrik bağlantısı (eğer makine fişsiz ve kablosuz gelmiş ise), su ve gaz bağlantısı, bu işlemler yetkili servis mühendisi tarafından yapılmalıdır.
3. Kullanıcı kılavuzunun içerikleri ve IKEA cihazının spesifikasyonları hakkında istenilen açıklamalar.

Size en iyi teknik desteği sağlayabilmemiz için, bizi aramadan önce lütfen bu kitapçığın Montaj Talimatları ve/veya Kullanıcı Kılavuzu bölümünü dikkatlice okuyunuz.

### Servis ihtiyacı duyduğunuzda bize nasıl ulaşabilirsiniz



IKEA iletişim noktaları ve ulusal yerel telefon numaraları için lütfen bu kitapçığın son sayfasına bakınız.

**i** Size daha hızlı bir servis sağlayabilmemiz için, bu kılavuzun sonunda listelenen özel telefon numaralarını kullanmanızı önermekteyiz. Daima, teknik desteğe ihtiyaç duyduğunuz özel cihazın kitapçığında listelenen numaralara bakınız. Bizi aramadan önce, teknik desteğe ihtiyaç duyduğunuz cihazın IKEA ürün numarasının (8 rakamlı kod) ve Seri Numarasının (bilgi etiketinde yazılı 8 rakamlı kod) yanınızda olduğundan emin olun.

**i** **SATIŞ MAKBUZUNU SAKLAYINIZ!**  
Bu sizin satın alma işleminizin kanıtıdır ve garantinin uygulanması için gereklidir. Makbuzda, satın aldığınız her cihazın IKEA ürün adı ve numarası da (8 rakamlı kod) belirtilmiş olmalıdır.

### **Daha fazla yardım istiyor musunuz?**

Cihazınızın satış sonrası hizmetleriyle ilgili olmayan konulardaki diğer sorularınız için, lütfen size en yakın olan IKEA mağazamızı arayınız. Bizimle temasa geçmeden önce cihazınızın belgelerini tam olarak okumanızı öneririz.

Country	Phone number	Call Fee	Opening time
<b>België</b>	02/716.24.44	Binnenlandse gesprekskosten	8 tot 18.30 Weekdagen Zaterdag 9 tot 13u
<b>Belgique</b>		Tarif des appels nationaux	8 à 18.30 en semaine Samedi 9 à 13h
<b>България</b>	+359 2 492 9397	Според тарифата на оператора за обаждания към стационарен номер	От 8:30 до 17:30 ч в работни дни
<b>Česká Republika</b>	246 019721	Cena za místní hovor	8 až 20 v pracovních dnech
<b>Danmark</b>	70 15 09 09	Landstakst	man. - fre. 09.00 - 20.00 lør. - søn. 09.00 - 18.00
<b>Deutschland</b>	+49 1806 33 45 32*	* 0,20 €/Verbindung aus dem Festnetz max. 0,60 €/Verbindung aus dem Mobilfunknetz	Werktags von 8.00 bis 20.00
<b>Ελλάδα</b>	211 176 8276	Υπεραστική κλήση	8 έως 20 κατά τις εργάσιμες ημέρες
<b>España</b>	91 1875537	Tarifa de llamadas nacionales	De 8 a 20 en días laborables
<b>France</b>	0170 36 02 05	Tarif des appels nationaux	9 à 21. En semaine
<b>Hrvatska</b>	00385 1 6323 339	Cijena ovisi o pružatelju telefonske usluge korisnika	radnim danom od ponedjeljka do petka od 08:00 do 16:00
<b>Ireland</b>	0 14845915	National call rate	8 till 20 Weekdays
<b>Ísland</b>	+354 5852409	Innanlandsgjald fyrir síma	9 til 18. Virka daga
<b>Italia</b>	02 00620818	Tariffa applicata alle chiamate nazionali	dalle 8 alle 20 nei giorni feriali
<b>Κυπρος</b>	22 030 529	Υπεραστική κλήση	8.30 έως 16.30 κατά τις εργάσιμες ημέρες
<b>Lietuva</b>	5 230 06 99	Nacionalinių pokalbių tarifai	Pr. - Ketv.: 8:00 - 12:00; 12:45 - 17:00 Pnkt.: 8:00 - 12:00; 12:45 - 15:45
<b>Luxembourg</b>	35242431301	Tarif des appels nationaux	Lu-Ven 8:00-12:00/13:00-17:00
<b>Magyarország</b>	06-1-252-1773	Belföldi díjszabás	Hétköznap 8.00 és 17.00 óra között
<b>Nederland</b>	0172/468568	Geen extra kosten. Alleen lokaal tarief	ma-vr: 8:00 - 18:30 zat: 9:00 - 13:00
<b>Norge</b>	22 72 35 00	Takst innland	8 til 18 ukedager
<b>Österreich</b>	+43-1-2056356	max. 10 Cent/min.	Mo - Fr 8.00 - 20.00 Uhr
<b>Polska</b>	801 400 711 and +48 22 749 60 99	Koszt zgodny z taryfą operatora	Od 8 do 20 w dni robocze
<b>Portugal</b>	211557985	Chamada Nacional	9 às 21. Dias de Semana *excepto feriados
<b>România</b>	021 211 08 88	Tarif apel național	8 - 20 în zilele lucrătoare
<b>Россия</b>	8 495 6662929	Действующие телефонные тарифы	с 8 до 20 по рабочим дням Время московское
<b>Schweiz</b>	031 5500 324	Tarif für Anrufe im Bundesgebiet	8 bis 20 Werktage
<b>Suisse</b>		Tarif des appels nationaux	8 à 20. En semaine
<b>Svizzera</b>		Tariffa applicata alle chiamate nazionali	dalle 8 alle 20 nei giorni feriali
<b>Slovenija</b>	+38618108621	lokalni strošek je običajna tržna vrednost, odvisna od ponudnika telefonije	8.00 - 16.00 ob delavnikih
<b>Slovensko</b>	(02) 3300 2554	Cena vnútroštátneho hovoru	8 až 20 v pracovných dňoch
<b>Suomi</b>	030 6005203	pvm/mpm	Ma - To 8:00 -18:00 Pe 9:00 -16:00
<b>Sverige</b>	0775 700 500	lokalsamtal (lokal taxa)	mån-fre 8.30 - 20.00 lör-sön 9.30 - 18.00
<b>United Kingdom</b>	020 3347 0044	National call rate	9 till 21. Weekdays
<b>Србија</b>	+381 11 7 555 444 (ако позивате изван Србије) 011 7 555 444 (ако позивате из Србије)	Цена позива у националном саобраћају	Понедељак – субота: 09 – 20 Недеља: 09 – 18
<b>Eesti, Latvija, Ukraina</b>		www.ikea.com	



867376487-B-252023

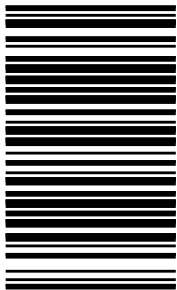

© Inter IKEA Systems B.V. 2023

21552

AA-2335937-3