

# FINSMAKARE

pt

ru

sr

es



Design and Quality  
IKEA of Sweden

<b>PORTUGUÊS</b>	<b>4</b>
<b>РУССКИЙ</b>	<b>18</b>
<b>СРПСКИ</b>	<b>33</b>
<b>ESPAÑOL</b>	<b>47</b>

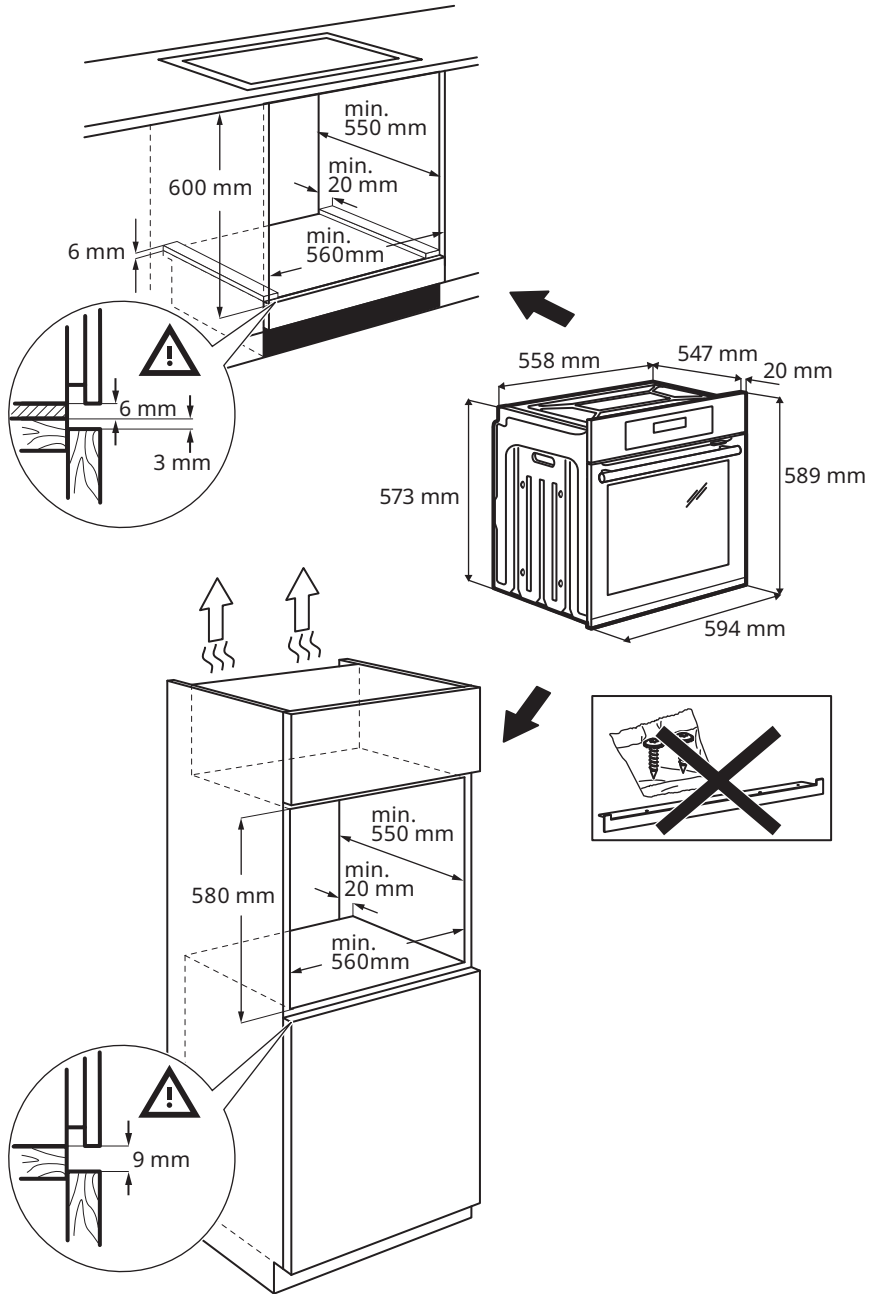

## Informações de Segurança

Antes da instalação e utilização do aparelho, leia atentamente as instruções fornecidas. O fabricante não poderá ser responsabilizado por ferimentos ou danos resultantes de instalação ou utilização incorretas. Guarde sempre as instruções em local seguro e acessível para consultar no futuro.

### AVISOS DE SEGURANÇA

⚠ Este aparelho pode ser utilizado por crianças com 8 anos de idade ou mais velhas e por pessoas com capacidades físicas, sensoriais ou mentais reduzidas ou falta de experiência e conhecimento se forem supervisionadas ou instruídas no que respeita à utilização do aparelho de uma forma segura e compreenderem os perigos envolvidos. É necessário manter as crianças com menos de 8 anos de idade e pessoas com incapacidades muito extensas e complexas afastadas do aparelho, a menos que sejam constantemente vigiadas. As crianças não deverão brincar com o aparelho. Mantenha todos os materiais de embalagem fora do alcance das crianças e elimine-os de forma apropriada. A limpeza e a manutenção básica do aparelho não devem ser efetuadas por crianças sem supervisão. Se o aparelho tiver um dispositivo de segurança para crianças, recomendamos que o ative.

⚠ Este aparelho destina-se apenas a ser utilizado para cozinhar.

⚠ Este aparelho foi concebido unicamente para utilização doméstica num ambiente interior.

⚠ Este aparelho pode ser utilizado em escritórios, quartos de hóspedes de hotéis, quartos de hóspedes de pousadas, casas de hóspedes de turismo rural e outros alojamentos semelhantes onde tal utilização não exceda os níveis de utilização doméstica (médios).

⚠️ AVISO: O forno e as partes acessíveis ficam quentes durante a utilização. Deve ter cuidado para evitar tocar nas resistências de aquecimento.

⚠️ AVISO: Certifique-se de que o aparelho está desligado antes de substituir a lâmpada, para evitar a possibilidade de choque elétrico.

⚠️ Se o cabo de alimentação estiver danificado, tem de ser substituído por um idêntico pelo fabricante, pelo seu agente de assistência ou por pessoas igualmente qualificadas, para evitar o perigo de choque elétrico.

⚠️ Não altere as especificações deste aparelho.

⚠️ Cozinhe sempre com a porta do forno fechada. Utilize luvas de forno para retirar as panelas e os acessórios.

⚠️ Não utilize um aparelho de limpeza a vapor para limpar o aparelho. Não utilize agentes de limpeza abrasivos ou raspadores metálicos afiados para limpar a porta de vidro, porque podem riscar a superfície e quebrar o vidro.

⚠️ O dispositivo de corte da ligação tem de estar incorporado nas ligações fixas de acordo com os regulamentos elétricos aplicáveis.

⚠️ Antes da limpeza pirolítica, deve limpar todos os resíduos facilmente removíveis. Retire todas as peças do forno.

## Utilização permitida

⚠️ Risco de ferimentos, queimaduras, choque elétrico, incêndio, explosão ou danos no aparelho.

⚠️ Este aparelho destina-se apenas a ser utilizado para cozinhar. Não deve ser utilizado para outros fins, por exemplo, aquecimento da divisão.

⚠️ Não deixe o aparelho sem vigilância durante o funcionamento. Desative o aparelho após cada utilização. Certifique-se

de que as aberturas de ventilação não ficam obstruídas.

⚠️ Mantenha a roupa ou outros materiais inflamáveis afastados do aparelho, até que todos os componentes tenham arrefecido completamente - risco de incêndio.

⚠️ Se o aparelho ficar instalado atrás de uma porta de armário, nunca feche a porta com o aparelho em funcionamento. Se a porta ficar fechada, poderá ocorrer acumulação de calor e humidade que podem danificar o aparelho, os móveis ou o

piso. Não feche a porta do armário enquanto o aparelho não tiver arrefecido após utilização.

⚠ Não utilize o aparelho com as mãos molhadas ou quando ele estiver em contacto com água. Não aplique pressão sobre a porta aberta. Tenha cuidado quando retirar a porta do aparelho. A porta é pesada. Não utilize o aparelho como superfície de trabalho ou armazenamento.

⚠ Tenha cuidado quando abrir a porta do aparelho com o aparelho em funcionamento. Pode sair ar quente. Não coloque produtos inflamáveis, nem objetos molhados com produtos inflamáveis, no interior, perto ou em cima do aparelho. Quando coloca alimentos em óleo quente, pode salpicar. Evite que faíscas ou chamas entrem em contacto com o aparelho quando abrir a porta. Abra a porta do aparelho com cuidado. A utilização de ingredientes com álcool pode provocar uma mistura de álcool e ar.

⚠ Para evitar danos ou descoloração no esmalte:

- Não coloque recipientes de ir ao forno ou outros objetos diretamente sobre o fundo do aparelho.
- Não coloque folha de alumínio diretamente sobre o fundo da cavidade do aparelho.
- Não coloque água diretamente no aparelho quente.
- não mantenha pratos e alimentos húmidos no aparelho após acabar de cozinhar.
- tenha cuidado quando remover ou montar os acessórios.

⚠ Utilize uma assadeira profunda para bolos húmidos. Os sumos de fruta provocam manchas que podem ser permanentes. A eventual descoloração do esmalte ou do aço inoxidável não afeta o desempenho do aparelho.

⚠ Limpe o aparelho com regularidade para evitar que o material da superfície se

deteriore. Antes da manutenção, desative o aparelho e desligue-o da corrente.

Certifique-se de que o aparelho arrefece antes de qualquer limpeza ou manutenção – risco de queimadura. Tenha cuidado quando retirar a porta do aparelho. A porta é pesada. Existe também o risco de quebra dos painéis de vidro. Substitua imediatamente os painéis de vidro da porta quando estes estiverem danificados. Contacte um Centro de Assistência Técnica Autorizado

⚠ Limpe o aparelho com um pano macio e húmido. Utilize apenas detergentes neutros. Não utilize produtos abrasivos, esfregões abrasivos, solventes ou objetos metálicos. Não limpe esmalte catalítico (se aplicável) com detergentes. Quaisquer restos de gordura ou alimentos que fiquem no aparelho podem provocar incêndio. Não retire os botões do aparelho (se aplicável). Se utilizar um spray para forno, siga as instruções de segurança da embalagem.

⚠ Antes de eliminar, retire o trinco da porta para evitar que crianças ou animais de estimação fiquem presos no aparelho – existe risco de ferimentos ou asfíxia.

⚠ **Cozedura a vapor:** O vapor libertado pode causar queimaduras. Não abra a porta do aparelho durante a cozedura a vapor. Após a cozedura a vapor, tenha muito cuidado quando abrir a porta do aparelho.

⚠ **Limpeza pirolítica:**

⚠ Risco de ferimentos / incêndio / emissão de produtos químicos (vapores) no modo pirolítico. Leia atentamente todas as instruções para a limpeza pirolítica.

⚠ Durante a limpeza pirolítica, são libertados fumos que não são prejudiciais para os seres humanos, incluindo bebés ou pessoas com problemas de saúde.

⚠ Ao contrário das pessoas, algumas aves e alguns répteis podem ser extremamente sensíveis aos eventuais fumos emitidos durante o processo de limpeza dos fornos

pirolíticos. Os animais de estimação pequenos também podem ser muito sensíveis às mudanças de temperatura perto dos fornos pirolíticos quando o programa de autolimpeza pirolítica está em funcionamento.

⚠ Antes de executar a função de autolimpeza pirolítica ou da primeira utilização, remova o seguinte da cavidade do forno:

- Todos os excessos de alimentos, óleos ou derrames de gordura/dépósitos.
- Todos os objetos amovíveis (incluindo as prateleiras, calhas laterais/telescópicas, etc. fornecidas com o produto) e todos os tachos anti-aderentes, painéis, tabuleiros, utensílios, etc.

⚠ As superfícies antiaderentes de tachos, painéis, tabuleiros, utensílios, etc., podem ser danificadas pela operação de limpeza pirolítica a alta temperatura de todos os fornos pirolíticos e podem ser fonte de fumos nocivos de baixo nível.

⚠ Mantenha as crianças afastadas do aparelho enquanto a limpeza pirolítica estiver a funcionar. O aparelho fica muito quente e liberta ar quente a partir das saídas de arrefecimento.

⚠ A limpeza pirolítica e a primeira utilização com a temperatura máxima são operações a altas temperaturas que podem libertar fumos dos resíduos de cozinhados e materiais de construção e, por isso, aconselha-se vivamente aos consumidores:

- Garantir uma boa ventilação durante e após cada limpeza pirolítica.
- Garanta uma boa ventilação durante e após a primeira utilização com a temperatura máxima.

⚠ Certifique-se de que todos os animais de estimação (especialmente as aves) são transportados o mais longe possível do local onde se encontra o aparelho durante e após a limpeza pirolítica e a primeira utilização com a temperatura máxima. Mantê-los numa divisão diferente seria a opção preferida durante o ciclo pirolítico e até o aparelho arrefecer novamente até à temperatura ambiente. Deve ser fornecida uma boa ventilação durante e após o ciclo pirolítico (até ao arrefecimento do aparelho) e o primeiro ciclo de utilização com a temperatura máxima.

## Instalação

⚠ O aparelho deve ser manuseado e instalado por duas ou mais pessoas - risco de ferimentos. Utilize sempre luvas de proteção e calçado fechado - risco de cortes.

⚠ A instalação, incluindo o fornecimento de água (se existir) e as ligações elétricas, serviço ou operação de reparação que envolva a remoção de uma cobertura que protege contra a exposição à energia de micro-ondas (se existir) e as reparações devem ser realizadas por um instalador autorizado. Siga as instruções de instalação fornecidas com o aparelho. Retire todo material de embalagem. Certifique-se de que o aparelho não foi danificado durante o

transporte. Em caso de problemas, contacte o revendedor ou o Centro de Assistência Técnica Autorizado mais próximo. Não instale nem utilize um aparelho danificado.

⚠ Instale o aparelho num local seguro e adequado que cumpra os requisitos da instalação. Não use o aparelho antes de instalá-lo na estrutura embutida. Não puxe o aparelho pela pega. Respeite as distâncias mínimas relativamente a outros aparelhos e unidades. Antes de montar o aparelho, verifique se a porta do forno abre sem limitações.

⚠ Certifique-se de que o aparelho está desligado e desconectado da fonte de alimentação antes de efetuar qualquer operação de manutenção - risco de choque elétrico. Durante a instalação, certifique-se de que o aparelho não danifica o cabo de alimentação - risco de incêndio ou choque

elétrico. Ativar o aparelho apenas quando a instalação estiver concluída.

⚠ Não obstrua o espaço mínimo entre o tampo do balcão e a extremidade superior do forno - risco de queimaduras.

## Avisos elétricos

⚠ Risco de incêndio e choque elétrico.

⚠ Certifique-se de que os parâmetros indicados na placa de características são compatíveis com as características da alimentação elétrica.

⚠ Não utilize cabos de extensão, tomadas com múltiplas fichas ou adaptadores. Não utilize o aparelho se tiver um cabo de alimentação ou ficha danificados, se não estiver a funcionar corretamente ou se tiver sido danificado ou caído. O aparelho tem estar ligado à terra. Utilize sempre uma tomada devidamente instalada e à prova de choques elétricos. A proteção contra choques elétricos de peças sob tensão e isoladas deve ser fixada de forma a não poder ser removida sem ferramentas. Os componentes elétricos não devem estar acessíveis ao utilizador após a instalação.

⚠ A instalação elétrica tem de possuir um dispositivo de isolamento que permita desligar o aparelho da alimentação elétrica em todos os polos. O dispositivo de isolamento deve ter uma abertura de contacto de, no mínimo, 3 mm. Utilize apenas dispositivos de isolamento corretos, disjuntores de proteção, fusíveis (os fusíveis de rosca devem ser retirados do suporte), diferenciais e contactores.

⚠ Ligue a ficha à tomada elétrica apenas no fim da instalação. Feche totalmente a

porta do aparelho antes de ligar a ficha na tomada elétrica. Certifique-se de que a ficha fica acessível após a instalação. Se a tomada elétrica estiver solta, não ligue a ficha de alimentação elétrica. Não puxe o cabo de alimentação para desligar o aparelho. Puxe sempre a ficha. Não permita que nenhum cabo elétrico toque na porta do aparelho ou no nicho abaixo do aparelho, especialmente quando a porta estiver quente.

⚠ Para substituir o cabo de alimentação, contacte um Centro de Assistência Técnica Autorizado.

⚠ Este produto contém uma fonte de luz da classe de eficiência energética G.

⚠ Relativamente à(s) lâmpada(s) que está(ão) acesa(s) no interior deste produto, as lâmpadas de substituição são vendidas em separado: Estas lâmpadas destinam-se a suportar condições físicas extremas em eletrodomésticos, tais como temperatura, vibração, humidade, ou destinam-se a sinalizar informação relativamente ao estado operacional do aparelho. Não se destinam a ser utilizadas em outras aplicações e não se adequam à iluminação de espaços domésticos.

⚠ Antes da eliminação, desligue o aparelho da corrente elétrica. Corte o cabo de alimentação elétrica do aparelho e elimine-o.



## Sugestões de poupança de energia

**NOTA:** Este aparelho possui funções que ajudam a poupar energia nos cozinhados de todos os dias.

Certifique-se de que a porta do forno está bem fechada quando o forno estiver a funcionar. Não abra a porta do forno muitas vezes durante a confeção. Mantenha a junta da porta limpa e certifique-se de que está bem fixa na posição correta. Utilize recipientes de metal para melhorar a poupança de energia. Sempre que possível, não pré-aqueça o forno antes de colocar os alimentos.

No caso de cozeduras com duração superior a 30 minutos, reduza a temperatura do forno para o mínimo nos últimos 3-10 minutos, dependendo da duração da cozedura. O calor residual no interior do forno continuará a cozinhar.

Utilize o calor residual para aquecer outros pratos. Quando preparar vários pratos de uma vez, reduza ao mínimo possível os

intervalos entre cozeduras. Para utilizar o calor residual para manter uma refeição quente, seleccione a regulação de temperatura mais baixa possível.

Sempre que possível, utilize as funções de cozedura que utilizam a ventoinha, para poupar energia.

Em algumas funções do forno, se for ativado um programa com seleção de Duração ou Fim tempo e o tempo de cozedura for superior a 30 minutos, as resistências são desativadas automaticamente antes do fim do tempo (se aplicável).

Quando possível, desligue a lâmpada durante a cozedura. Ligue-a apenas quando precisar.

Ventilado com resistência (se aplicável): Função concebida para poupar energia durante a cozedura. Quando utilizar esta função, a lâmpada desligada-se automaticamente.

## Manutenção e limpeza

 **AVISO!** Consulte os capítulos relativos à segurança.

### Notas sobre a limpeza

 <p><b>Agentes de limpeza</b></p>	Limpe a parte da frente do aparelho apenas usando um pano de microfi-bras com água morna e um detergente suave.
	Utilize uma solução de limpeza para limpar as superfícies metálicas.
	Limpe manchas com um detergente suave.

 <b>Utilização diária</b>	<p>Limpe a cavidade após cada utilização. A acumulação de gordura ou outros resíduos pode provocar incêndios.</p>
	<p>Pode ocorrer condensação de humidade no aparelho ou nos painéis de vidro da porta. Para diminuir a condensação, deixe o aparelho funcionar durante 10 minutos antes da cozedura. Não guarde alimentos no aparelho durante mais de 20 minutos. Seque a cavidade apenas usando um pano de microfibras após cada utilização.</p>

 <b>Acessórios</b>	<p>Limpe todos os acessórios após cada utilização e deixe-os secar. Utilize um pano de microfibras com água morna e um detergente suave. Não lave os acessórios na máquina de lavar loiça.</p>
	<p>Não limpe acessórios antiaderentes utilizando detergentes abrasivos ou objetos afiados.</p>

### Como remover: Apoios para prateleiras

Retire os apoios para prateleiras para limpar o forno.

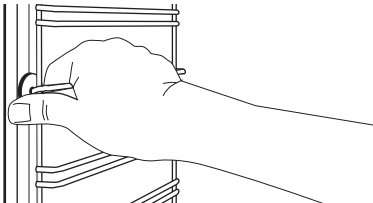
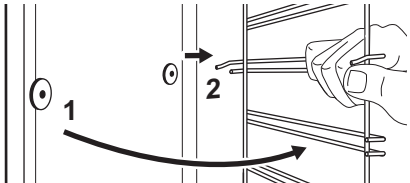
<b>Passo 1</b>	Desligar o forno e aguardar até estar frio.	
<b>Passo 2</b>	Puxe a parte da frente do apoio para prateleiras para fora da parede lateral.	
<b>Passo 3</b>	Puxe a parte de trás do apoio para prateleiras para fora da parede lateral e retire-o.	
<b>Passo 4</b>	Instale os apoios para prateleiras na sequência inversa.	

### Como utilizar: Limpeza pirolítica

Limpeza do forno com Limpeza pirolítica.



**AVISO!** Existe o risco de queimaduras.



**CUIDADO!** Se existirem outros aparelhos instalados no mesmo armário, não os utilize enquanto estiver a utilizar esta função. Isso pode danificar o forno.

**⚠ AVISO!** Certifique-se de que todos os animais de estimação (especialmente as aves) são transportados o mais longe possível do local onde se encontra o aparelho durante e após a limpeza pirolítica e a primeira utilização com a temperatura máxima. Mantê-los numa divisão diferente seria a opção preferida durante o ciclo pirolítico e até o aparelho arrefecer novamente até à temperatura ambiente. Deve ser fornecida uma boa ventilação durante e após o ciclo pirolítico (até ao arrefecimento do aparelho) e o primeiro ciclo de utilização com a temperatura máxima.

**⚠ AVISO!** Antes de executar a função de autolimpeza pirolítica ou da primeira utilização, remova o seguinte da cavidade do forno:

- Todos os excessos de alimentos, óleos ou derrames de gordura/depósitos.
- Todos os objetos amovíveis (incluindo as prateleiras, calhas laterais/telescópicas, etc. fornecidas com o produto) e todos os tachos anti-aderentes, panelas, tabuleiros, utensílios, etc.

Antes de ligar a Pirólise:

- Remova todos os acessórios e apoios para prateleiras amovíveis.
- limpe a base do forno apenas com água quente e detergente suave.
- limpe o vidro interno da porta apenas com água quente e um pano macio.
- feche a porta do forno.





**Como limpar: Depósito de água**

<b>Passo 1</b>	Desligue o forno.
<b>Passo 2</b>	Coloque um tabuleiro por baixo da entrada de vapor.
<b>Passo 3</b>	Verta água para a gaveta da água: 850 ml. Adicione ácido cítrico: 5 colheres de chá. Aguarde durante 60 min.
<b>Passo 4</b>	Ligue o forno e selecione a função: Ventilado + Resistência Circ + Vapor. Defina a temperatura para 230°C. Desligue o forno após 25 minutos e aguarde até que esteja frio.
<b>Passo 5</b>	Ligue o forno e selecione a função: Ventilado + Resistência Circ + Vapor. Defina a temperatura entre 130 e 230°C. Desligue o forno após 10 minutos e aguarde até que esteja frio.
<p><b>ⓘ</b> Para prevenir resíduos de calcário, esvazie o depósito da água depois de cada cozinhado a vapor.</p>	

**Quando a limpeza termina:**

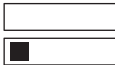
Desligue o forno.	Esvazie o depósito da água. Consulte em "Utilização diária" o capítulo "Esvaziar o depósito de água".	Lave o depósito da água e limpe o resíduo de calcário remanescente com um pano macio.	Limpe o tubo de escoamento com água quente e detergente suave.
-------------------	---	---	--

A tabela abaixo apresenta o índice de dureza da água (dH) com o correspondente nível de depósito de cálcio e a qualidade da água. Quando a dureza da água exceder o nível 4, encha a gaveta da água com água engarrafada.





Dureza da água		Tira de teste	Depósito de cálcio (mg/l)	Classificação da água	Limpe o depósito de água a cada
Nível	dH				
1	0 - 7		0 - 50	macia	75 ciclos - 2,5 meses
2	8 - 14		51 - 100	moderadamente dura	50 ciclos - 2 meses
3	15 - 21		101 - 150	dura	40 ciclos - 1,5 meses
4	22 - 28		superior a 151	muito dura	30 ciclos - 1 mês

**Como remover e instalar: Porta**

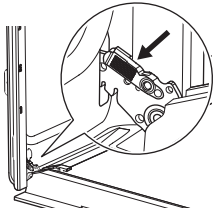
A porta do forno tem quatro painéis de vidro. Pode remover a porta do forno e os painéis de vidro internos para os limpar. Leia todas as instruções sobre "Remoção e instalação da porta" antes de remover os painéis de vidro.

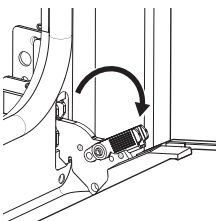
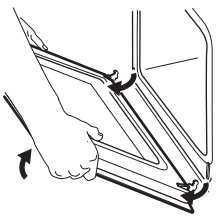
**⚠ CUIDADO!** Não utilize o forno sem os painéis de vidro.

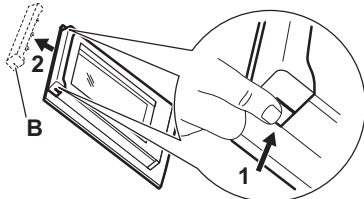
<b>Passo 1</b>	Abra completamente a porta e segure em ambas as dobradiças.	
----------------	---	---

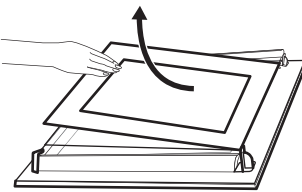
<p><b>Passo 2</b></p>	<p>Levante e puxe os trincos até ouvir um clique.</p>	
<p><b>Passo 3</b></p>	<p>Fechar a porta do forno até à primeira posição de abertura (a meio). Depois, levante e puxe a porta e retire-a dos encaixes.</p>	
<p><b>Passo 4</b></p>	<p>Colocar a porta sobre um pano macio numa superfície estável.</p>	
<p><b>Passo 5</b></p>	<p>Segure no friso da porta (B) no rebordo superior da porta, nos dois lados, e pressione para dentro para soltar o fecho de encaixe.</p>	
<p><b>Passo 6</b></p>	<p>Puxe o friso da porta para a frente para o remover.</p>	
<p><b>Passo 7</b></p>	<p>Segure nas extremidades superiores dos painéis de vidro da porta e puxe-os para fora, um de cada vez, com cuidado. Comece pelo painel superior. Certifique-se de que o vidro desliza totalmente para fora dos suportes.</p>	
<p><b>Passo 8</b></p>	<p>Limpe os painéis de vidro com água e sabão. Seque os painéis de vidro com cuidado. Não lave os acessórios na máquina de lavar loiça.</p>	
<p><b>Passo 9</b></p>	<p>Após a limpeza, instale os painéis de vidro, o friso da porta e a porta do forno, e feche os trincos em ambas as dobradiças.</p>	
<p>Se a porta estiver instalada corretamente, ouvirá um estalido quando fechar os trincos.</p>		

Certifique-se de que instala os painéis de vidro (A, B e C) na sequência correta. Verifique o símbolo/impressão no lado do painel de vidro, cada um dos painéis de vidro parece diferente para facilitar a desmontagem e a montagem.

A zona com a impressão em relevo tem de ficar voltada para o lado interior da porta. Certifique-se de que, após a instalação, a superfície da moldura do painel de vidro nas zonas com a impressão em relevo não é rugosa.

Quando instalado corretamente, o friso para porta emite um clique.

Certifique-se de que instala o painel de vidro do meio corretamente nos alojamentos.

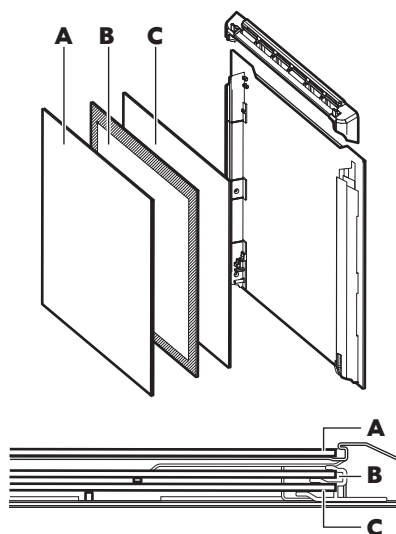

**Como substituir: Lâmpada**

**⚠ AVISO!** Risco de choque elétrico. A lâmpada pode estar quente.

Segure sempre a lâmpada de halogéneo com um pano para evitar a queima de resíduos de gordura na lâmpada.

Antes de substituir a lâmpada:		
Passo 1	Passo 2	Passo 3
Desligue o forno. Aguarde até que o forno esteja frio.	Desligue o forno da corrente elétrica.	Coloque um pano no fundo da cavidade.

Lâmpada posterior

<b>Passo 1</b>	Rode a proteção de vidro para a retirar.
<b>Passo 2</b>	Limpe a cobertura de vidro.
<b>Passo 3</b>	Substitua a lâmpada por uma lâmpada adequada, resistente ao calor até 300 °C.
<b>Passo 4</b>	Instale a cobertura de vidro.

## Preocupações ambientais

Recicle os materiais que apresentem o símbolo . Coloque a embalagem nos contentores indicados para reciclagem. Ajude a proteger o ambiente e a saúde pública através da reciclagem dos aparelhos eléctricos e electrónicos. Não elimine os

aparelhos que tenham o símbolo  juntamente com os resíduos domésticos. Coloque o produto num ponto de recolha para reciclagem local ou contacte as suas autoridades municipais.

## GARANTIA IKEA

### Qual é a duração da garantia IKEA?

Esta garantia é válida durante um período de 5 anos a partir da data de compra original do Seu aparelho no IKEA. O comprovativo de compra original (fatura) é necessário como prova de compra. Caso sejam efetuadas operações de assistência no âmbito da garantia, isso não implica a prorrogação do período de garantia para o aparelho.

### Quem executará as operações de assistência?

O fornecedor de serviços de assistência IKEA disponibilizará a assistência através das respectivas operações de assistência ou da rede de parceiros de serviços de assistência autorizados.

### O que é abrangido por esta garantia?

A garantia abrange avarias do aparelho, que tenham sido causadas por defeitos de fabrico ou de material a partir da data de compra no IKEA. Esta garantia aplica-se apenas à utilização doméstica. As excepções são especificadas sob o título "O que não é abrangido por esta garantia?" Durante o período de validade da garantia, os custos relativos à resolução da avaria, por exemplo reparações, peças, mão-de-obra e deslocações serão abrangidos, desde que o aparelho esteja acessível para reparação sem encargos especiais e a avaria esteja relacionada com os defeitos de fabrico ou material abrangidos pela garantia. Em conformidade com estas condições, são aplicáveis as directivas da UE (N.º 99/44/EG)

e os respectivos regulamentos locais. As peças substituídas passam a ser propriedade do IKEA.

### O que fará o IKEA para corrigir o problema?

O fornecedor de serviços de assistência nomeado pelo IKEA examinará o produto e decidirá, consoante o que determinar adequado, se a situação em questão está abrangida por esta garantia. Caso se considere que a situação está abrangida, o fornecedor de serviços de assistência do IKEA ou o respectivo fornecedor de serviços de assistência autorizado através das suas operações de assistência, irá, consoante o que determinar adequado, reparar o produto com defeito ou substituí-lo por um produto igual ou semelhante.

### O que não é abrangido por esta garantia?

- Desgaste causado pelo uso normal.
- Danos deliberados ou negligentes, danos causados pelo desrespeito das instruções de funcionamento, instalação incorrecta ou ligação com tensão incorrecta, danos causados por reacções químicas ou electroquímicas, ferrugem, corrosão ou danos causados pela água, incluindo, entre outros, os danos causados pelo excesso de calcário na água e os danos causados por condições ambientais anormais.
- Consumíveis, incluindo baterias e lâmpadas.
- Peças não funcionais e questões decorativas que não afectem a utilização

normal do aparelho, incluindo riscos e possíveis diferenças de cor.

- Danos acidentais causados por substâncias ou objectos estranhos e pela limpeza ou desobstrução de filtros, sistemas de drenagem ou gavetas de detergente.
- Danos às seguintes peças: vitrocerâmica, acessórios, cestos de loiça e talheres, tubos de alimentação e drenagem, vedantes, lâmpadas e coberturas de lâmpadas, ecrãs, botões, compartimentos e peças de compartimentos. A não ser que se comprove que estes danos foram causados por defeitos de produção.
- Casos em que não tenha sido possível determinar avarias no decurso da visita do técnico.
- Reparações não executadas pelos nossos fornecedores de serviços de assistência nomeados e/ou um parceiro contratual de serviços de assistência autorizado ou reparações em que tenham sido utilizadas peças não originais.
- Reparações causadas pela instalação incorrecta ou contrária às especificações.
- A utilização do aparelho em ambiente não doméstico, ou seja, utilização profissional.
- Danos de transporte. Se o cliente transportar o produto para sua casa ou outra morada, a IKEA não se responsabilizará por quaisquer danos que este possa sofrer durante o respectivo transporte. Contudo, se a IKEA efectuar a entrega do produto na morada de entrega do cliente, os eventuais danos sofridos pelo produto durante o seu transporte serão cobertos pela presente garantia.
- Custo da instalação inicial do aparelho da IKEA. No entanto, se um fornecedor de serviços IKEA ou um parceiro de serviço autorizado reparar ou substituir o aparelho ao abrigo dos termos da presente garantia, o fornecedor de serviços ou o seu parceiro de serviço autorizado reinstalarão o aparelho reparado ou instalarão o aparelho de substituição, se necessário.

Esta restrição não se aplica ao trabalho isento de falhas executado por um especialista qualificado utilizando as nossas peças originais para adaptar o aparelho às especificações de segurança técnicas de outro país da UE.

### Como se aplica a legislação nacional

A garantia IKEA concede-lhe direitos legais específicos, que abrangem ou excedem todos os requisitos legais locais sujeitos à variação de país para país.

### Área de validade

Para aparelhos adquiridos num país da UE e levados para outro país da UE, os serviços serão fornecidos no âmbito das condições de garantia normais no novo país. Uma obrigação para executar os serviços no âmbito da garantia apenas existe se:

- o aparelho estiver em conformidade e for instalado de acordo com as especificações técnicas do país em que ocorre a reclamação ao abrigo da garantia;
- o aparelho estiver em conformidade e for instalado de acordo com as Instruções de Montagem e as Informações de Segurança do Manual do Utilizador;

### O Serviço Pós-Venda específico para aparelhos IKEA:

Não hesite em contactar o Serviço Pós-Venda IKEA para:

1. apresentar uma reclamação ao abrigo desta garantia;
2. solicitar esclarecimentos relativamente à instalação do aparelho IKEA no mobiliário de cozinha IKEA. O serviço não prestará esclarecimentos relativos a:
  - instalação geral da cozinha IKEA;
  - ligações eléctricas (se a máquina for fornecida sem ficha e cabo), ligações relativas a água e gás, uma vez que têm de ser executadas por um engenheiro de assistência autorizado.
3. Solicitação de esclarecimentos relativamente ao conteúdo e às especificações do manual do utilizador do aparelho IKEA.



Para assegurar que fornecemos o melhor serviço de assistência, leia atentamente as Instruções de Montagem e/ou a secção relativa ao Manual do Utilizador desta brochura antes de nos contactar.

### **Como nos pode contactar se necessitar dos nossos serviços**



Consulte a última página deste manual para obter a lista completa de contactos designados pela IKEA e respectivos números de telefone nacionais.

- i** Para lhe fornecer um serviço mais rápido, é recomendável utilizar os números de telefone específicos indicados no final deste manual. Consulte sempre os números indicados na brochura do aparelho específico para o qual necessita de assistência. Antes de nos telefonar, verifique se tem perto de si o número de artigo da IKEA (código de 8 dígitos) e o Número de Série (código de 8 dígitos que pode ser encontrado na placa de classificação) do equipamento para o qual pretende assistência.

- i** **GUARDE O RECIBO DE COMPRA!** Este recibo é a sua prova de compra e é necessário para a aplicação da garantia. Tenha em conta que o recibo indica também o nome e o número do artigo IKEA (código de 8 dígitos) para cada aparelho adquirido.

### **Necessita de ajuda adicional?**

Para quaisquer questões adicionais não relacionadas com o Serviço Pós-Venda dos seus aparelhos, contacte o centro de assistência da loja IKEA mais próxima. Recomendamos que leia atentamente a

documentação do aparelho antes de nos contactar.

## Сведения по технике безопасности

Перед установкой и эксплуатацией прибора внимательно ознакомьтесь с приложенной инструкцией. Изготовитель не несет ответственности за какие-либо травмы или ущерб, возникшие вследствие неправильной установки или эксплуатации. Всегда храните эту инструкцию в безопасном и доступном месте для последующего использования.

### **ПРЕДУПРЕЖДЕНИЯ О СОБЛЮДЕНИИ ТЕХНИКИ БЕЗОПАСНОСТИ**

⚠ Этот прибор может использоваться детьми старше восьми лет и лицами с ограниченными физическими, сенсорными или умственными способностями и с недостаточным опытом или знаниями только при условии нахождения под присмотром лица, отвечающего за их безопасность, или после получения соответствующих инструкций, позволяющих им безопасно эксплуатировать изделие и дающих им представление об опасности, связанной с его эксплуатацией. Детям младше 8 лет и лицам с ярко выраженными и комплексными нарушениями здоровья запрещается находиться рядом с прибором без постоянного присмотра. Детям запрещается играть с прибором. Храните все упаковочные материалы вне досягаемости детей и утилизируйте их надлежащим образом. Очистка и доступное пользователю техническое обслуживание прибора не должны выполняться детьми без присмотра. Если прибор оснащен устройством защиты детей, его следует включить.

⚠ Данный прибор предназначен исключительно для приготовления пищи.

⚠ Данный прибор предназначен для бытового применения в отдельном домохозяйстве.

⚠ Данный прибор можно использовать в офисах, гостиничных номерах, мини-гостиницах типа «ночлег и завтрак», сельских жилых домах и других аналогичных помещениях, где такое использование не превышает (среднего) уровня бытового использования.

⚠ ВНИМАНИЕ! Прибор и его открытые элементы сильно нагреваются во время эксплуатации. Будьте осторожны! Не прикасайтесь к нагревательным элементам.

⚠ ВНИМАНИЕ! Прежде чем приступить к замене лампочки, выключите прибор, чтобы избежать поражения электрическим током.

⚠ Если шнур питания поврежден, его следует заменить на идентичный изготовителем, его специалистом по обслуживанию или квалифицированным специалистом во избежание риска поражения электрическим током.

⚠ Не вносите изменения в параметры данного прибора.

⚠ Всегда готовьте при закрытой дверце духового шкафа. Для снятия посуды и кухонных принадлежностей используйте кухонные рукавицы.

⚠ Не используйте для очистки прибора пароочиститель. Не используйте жесткие абразивные чистящие средства или острые металлические скребки для чистки стеклянной дверцы, так как ими можно поцарапать поверхность, в результате чего стекло может лопнуть.

⚠ В соответствии с правилами монтажа должен быть обеспечен метод разъединения цепи.

⚠ Перед выполнением пиролитической очистки необходимо убрать явные загрязнения. Извлеките все детали из духового шкафа.

## Допустимые условия использования

⚠ Существует риск травмы, ожога, поражения электрическим током, пожара, взрыва или повреждения прибора.

⚠ Данный прибор предназначен исключительно для приготовления пищи.

Прибор не следует использовать в других целях, например, для обогрева помещения.

⚠ Не оставляйте прибор без присмотра во время его работы. Выключайте прибор после каждого использования. Убедитесь, что вентиляционные отверстия не заблокированы.

⚠ Держите одежду или другие легковоспламеняющиеся материалы подальше от прибора до полного охлаждения всех компонентов, т. к. существует риск возгорания.

⚠ В случае установки прибора за мебельной панелью (например, дверцей) позаботьтесь о том, чтобы во время работы прибора дверца ни в коем случае не оказывалась закрытой. Тепло и влага, образующиеся за закрытой дверцей или мебельной панелью, могут привести к последующему повреждению прибора, мебели или пола. Не закрывайте дверцу мебели до остывания прибора после использования.

⚠ При использовании прибора не касайтесь его мокрыми руками. Не касайтесь прибора, если на него попала вода. Не надавливайте на открытую дверцу. Будьте осторожны при снятии дверцы с прибора. Дверца имеет большой вес. Не используйте прибор как столешницу или подставку для каких-либо предметов.

⚠ Соблюдайте осторожность при открывании дверцы прибора во время его работы. Может произойти выброс горячего воздуха. Не ставьте на прибор или рядом с ним легковоспламеняющиеся материалы или пропитанные ими предметы. Горячее масло может разбрызгиваться, когда вы помещаете в него пищевые продукты. Не допускайте контакта искр или открытого пламени с прибором при открывании дверцы. Открывайте дверцу прибора, соблюдая осторожность. Использование

спиртосодержащих ингредиентов может привести к образованию спиртовых паров в воздухе.

⚠ Для предупреждения повреждения и изменения цвета эмали:

- Не кладите в прибор посуду и другие предметы непосредственно на дно.
- Не кладите непосредственно на дно прибора алюминиевую фольгу.
- Не заливайте воду непосредственно в горячий прибор.
- Не храните влажную посуду и еду в приборе после окончания приготовления.
- Соблюдайте осторожность при снятии или установке аксессуаров.

⚠ Для приготовления кондитерских изделий и выпечки, содержащих большое количество влаги, используйте глубокий эмалированный противень. Фруктовые соки оставляют пятна, которые сложно удалить. Изменение цвета эмали или нержавеющей стали не влияет на эффективность работы прибора.

⚠ Регулярно выполняйте очистку прибора во избежание повреждения покрытия. Перед обслуживанием выключите прибор и отключите его от сети электропитания. Во избежание ожогов перед чисткой или уходом убедитесь, что прибор остыл. Будьте осторожны при снятии дверцы с прибора. Дверца имеет большой вес. Стеклопанели также могут треснуть. В случае повреждения немедленно замените стеклопанели дверцы. Обратитесь в авторизованный сервисный центр.

⚠ Протрите прибор мягкой влажной тканью. Используйте только нейтральные моющие средства. Не используйте абразивные средства, абразивные губки, растворители или металлические предметы. Не очищайте каталитическую эмаль (если она имеется) моющими средствами. Оставшиеся внутри прибора жир или остатки пищи могут стать причиной пожара. Не извлекайте кнопки

из прибора (если применимо). В случае использования спрея для очистки следуйте указаниям по безопасности на его упаковке.

**⚠** Существует опасность получения травм или удушья — перед утилизацией снимите защелку дверцы, чтобы предотвратить риск ее заперения на случай, если внутри прибора окажутся дети и домашние животные.

**⚠ Приготовление на пару:**  
Выделяющийся пар может вызвать ожоги: Не открывайте дверцу прибора во время приготовления на пару. Соблюдайте осторожность, открывая дверцу прибора после приготовления на пару.

**⚠ Пиролитическая очистка:**

**⚠** В режиме пиролитической чистки существует опасность получения травмы/возникновения пожара/выделения химических соединений (паров). Внимательно прочитайте все инструкции по пиролитической очистке.

**⚠** Во время пиролитической очистки выделяются испарения, которые не вредны для человека, включая младенцев или людей с заболеваниями.

**⚠** В отличие от людей некоторые птицы и рептилии могут быть особенно чувствительными к испарениям, исходящим от духовых шкафов с функцией пиролитической очистки. Небольшие домашние животные также могут быть крайне восприимчивыми к локальным перепадам температуры вблизи духовых шкафов с функцией пиролитической очистки во время выполнения пиролитической очистки.

**⚠** Перед выполнением функции пиролитической самоочистки или «Первое использование» удалите из камеры духового шкафа:

- остатки пищи, брызги/отложения масла или жира;

- любые извлекаемые предметы (включая полки, боковые направляющие/телескопические направляющие и т. д., поставляемые вместе с изделием), особенно кастрюли с антипригарным покрытием, сковороды, противни, кухонные принадлежности и т. д.

**⚠** Высокая температура в ходе пиролитической очистки духовых шкафов с функцией пиролитической очистки может стать причиной повреждения антипригарных покрытий кастрюль, сковород, противней, кухонных принадлежностей и т. д., а также превратить их в источники вредных испарений.

**⚠** Не подпускайте детей к прибору в ходе пиролитической очистки. Прибор сильно нагревается, а из передних вентиляционных отверстий выходит горячий воздух.

**⚠** Пиролитическая очистка и первое использование при высокой температуре — операции, выполняемые при высокой температуре, что может приводить к выделению испарений из остатков пищи и материалов. Поэтому потребителям настоятельно рекомендуется:

- обеспечить хорошую вентиляцию во время и после каждой пиролитической очистки.
- Обеспечить хорошую вентиляцию во время и после первого использования при максимальной температуре.

**⚠** Убедитесь, что любые домашние животные (особенно птицы) находятся как можно дальше от устройства во время и после пиролитической очистки и сначала используйте максимальную температуру. Рекомендуется держать их в другом помещении во время выполнения пиролитического цикла и до тех пор, пока прибор не остынет до комнатной температуры. Во время цикла пиролитической очистки и первого цикла

максимальной температуры (до тех пор, пока прибор не остынет), а также после

них необходимо обеспечить хорошую вентиляцию.

## Установка

⚠ Во избежание получения травмы подготовку к установке и саму установку прибора должны осуществлять не менее двух человек. Во избежание порезов всегда используйте защитные перчатки и закрытую обувь.

⚠ Установка, включая подачу воды (при наличии) и электрическое подключение, обслуживание или ремонт, включающие снятие крышки, которая обеспечивает защиту от воздействия микроволнового излучения (при наличии) и ремонт, должна выполняться авторизованным специалистом. Следуйте инструкции по сборке, входящим в комплект поставки устройства. Снимите всю упаковку. Убедитесь, что прибор не получил никаких повреждений при транспортировке. В случае возникновения проблем обратитесь к дилеру или в ближайший авторизованный сервисный центр. Не устанавливайте и не подключайте прибор, имеющий повреждения.

⚠ Разместите прибор в безопасном месте, отвечающем требованиям к

установке. Не эксплуатируйте прибор до его установки во встроенную мебель. При перемещении прибора не тяните за его ручку. Обеспечьте наличие минимально допустимых зазоров между соседними приборами и предметами мебели. Перед установкой прибора убедитесь, что дверца духового шкафа свободно открывается.

⚠ Перед выполнением любых операций по техническому обслуживанию убедитесь, что прибор выключен и отключен от сети электропитания, т. к. существует риск поражения электрическим током. Во избежание риска возгорания или поражения электрическим током убедитесь во время установки прибора в исправном состоянии кабеля питания. Включать прибор можно только после завершения установки.

⚠ Не перекрывайте минимальный зазор между столешницей и верхней кромкой духового шкафа, т. к. существует риск получения ожогов.

## Предупреждения по электропитанию

⚠ Существует риск пожара и поражения электрическим током.

⚠ Убедитесь, что параметры, указанные на табличке с техническими данными, соответствуют параметрам вашей электросети.

⚠ Не используйте удлинители, разветвители или адаптеры. Запрещается пользоваться прибором в случае повреждения кабеля питания или вилки, неправильной работы прибора, а также

его повреждения или падения. Прибор необходимо заземлить. Включайте прибор только в установленную надлежащим образом электророзетку с защитным контактом. Защита от поражения электрическим током оголенных и изолированных частей должна быть закреплена таким образом, чтобы снять ее без инструментов было невозможно. После завершения установки электрические компоненты прибора должны быть недоступны для пользователя.

⚠ Прибор должен быть подключен к электросети через изолирующее устройство, позволяющее отсоединять от сети все контакты. Устройство для изоляции должно обеспечивать зазор между разомкнутыми контактами не менее 3 мм. Используйте только подходящие изолирующие устройства: защитные автоматические выключатели, плавкие предохранители (резьбовые плавкие предохранители, выкручивающиеся из гнезда), автоматы защиты от токов утечки на землю и замыкатели.

⚠ Вставляйте вилку кабеля питания в розетку только в конце установки прибора. Перед тем как вставить вилку прибора в розетку электропитания, полностью закройте дверцу прибора. Убедитесь, что после установки прибора к вилке сетевого кабеля имеется свободный доступ. Не подключайте прибор к розетке электропитания, если она плохо закреплена или если вилка неплотно входит в розетку. Для отключения прибора от электросети не тяните за кабель электропитания. Всегда беритесь за вилку сетевого кабеля. Не допускайте контакта сетевых кабелей или их

нахождения рядом с дверцей прибора или нишей под прибором, особенно во время работы прибора или при сильном нагревании дверцы.

⚠ Для замены кабеля обратитесь в авторизованный сервисный центр.

⚠ Данный продукт содержит источник света класса энергоэффективности G.

⚠ Информация о лампах, устанавливаемых внутри прибора, и лампах, продаваемых отдельно в качестве запасных частей: эти лампы рассчитаны на работу в бытовых приборах в условиях экстремально высокой температуры, вибрации и влажности или предназначены для отображения информации о рабочем состоянии прибора. Они не предназначены для использования в других приборах и не подходят для освещения бытовых помещений.

⚠ Перед утилизацией отключите прибор от сети электропитания. Обрежьте кабель электропитания как можно ближе к прибору и утилизируйте его.

## Советы по энергосбережению

**ПРИМЕЧАНИЕ:** Этот прибор имеет функции для экономии электроэнергии во время приготовления.

Позаботьтесь о том, чтобы дверца во время работы духового шкафа была плотно закрыта. Во время приготовления не открывайте дверцу слишком часто. Следите за чистой уплотнителем дверцы и за тем, чтобы он был как следует закреплен на своем месте. Для большего энергосбережения используйте металлическую посуду. Если это возможно, не разогревайте духовой шкаф перед помещением в него продуктов.

Если длительность приготовления превышает 30 минут, уменьшите температуру духового шкафа до минимальной за 3-10 минут до окончания приготовления в зависимости от продолжительности приготовления. Продолжится приготовление остаточного тепла внутри духового шкафа.

Используйте остаточное тепло для разогрева других блюд. Во время приготовления нескольких блюд за раз сводите перерывы между выпечкой/ жаркой к минимуму. Для использования остаточного тепла для сохранения пищи в теплом состоянии выбирайте

максимально низкое значение температуры и сохраняйте блюдо в тепле.

По возможности выбирайте функции приготовления, в которых используется вентилятор, чтобы сберечь электроэнергию.

В ряде функций духового шкафа при использовании программ, для которых была выбрана опция «Продолжительность» или «Окончание», а время работы более 30 минут, нагревательные элементы автоматически выключаются немного раньше в

некоторых функциях духового шкафа (если применимо).



По возможности выключите лампу освещения на время приготовления. Включайте ее только при необходимости.

Влажная конвекция (если применимо): Данная функция специально разработана для обеспечения экономии электроэнергии. При использовании данной функции лампа освещения автоматически выключается.

## Уход и очистка

**⚠ ВНИМАНИЕ!** См. главы, содержащие Сведения по технике безопасности.

### Примечание по очистке

 <p><b>Чистящие средства</b></p>	<p>Лицевую поверхность прибора следует протирать только тканью из микрофибры, смоченной в теплой воде с моющим средством.</p> <p>Для чистки металлических поверхностей используйте чистящее средство.</p> <p>Очищайте пятна мягким моющим средством.</p>
 <p><b>Ежедневное использование</b></p>	<p>Внутреннюю камеру необходимо мыть после каждого использования. Накопление жира или других отложений может привести к возгоранию.</p> <p>Внутри прибора или на стеклянных панелях дверцы прибора может конденсироваться влага. Для уменьшения конденсации прогрейте прибор в течение 10 минут перед началом приготовления. Не держите продукты в приборе дольше 20 минут. После каждого использования камеру следует насухо протирать только тканью из микрофибры.</p>
 <p><b>Аксессуары</b></p>	<p>Очистите все аксессуары после каждого использования и дайте им высохнуть. Используйте только ткань из микрофибры, смоченную в теплой воде с мягким моющим средством. Не мойте аксессуары в посудомоечной машине.</p> <p>Не используйте для мытья аксессуаров с антипригарным покрытием абразивные чистящие средства или предметы с острыми краями.</p>



### Снятие: Направляющие для противней

Для очистки духового шкафа извлеките направляющие для противней.

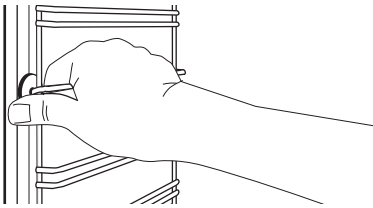
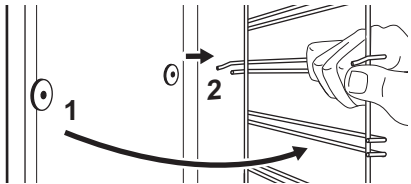
<p><b>Шаг 1</b></p>	<p>Выключите духовой шкаф и дайте ему остыть.</p>	
<p><b>Шаг 2</b></p>	<p>Потяните переднюю часть направляющей для противня в сторону от боковой стенки.</p>	
<p><b>Шаг 3</b></p>	<p>Вытяните заднюю часть направляющей в сторону от боковой стенки и снимите ее.</p>	
<p><b>Шаг 4</b></p>	<p>Установка направляющих выполняется в обратном порядке.</p>	

### Применение: Пиролитическая очистка

Прочистите духовой шкаф с использованием Пиролитическая очистка.

**⚠ ВНИМАНИЕ!** Существует опасность получения ожогов.

**⚠ ПРЕДУПРЕЖДЕНИЕ** Если в той же мебельной нише или шкафу установлены другие приборы, не используйте их одновременно с выполнением данной функции. Это может привести к повреждению духового шкафа.

**⚠ ВНИМАНИЕ!** Убедитесь, что любые домашние животные (особенно птицы) находятся как можно дальше от устройства во время и после пиролитической очистки и сначала используйте максимальную температуру. Рекомендуется держать их в другом помещении во время выполнения пиролитического цикла и до тех пор, пока прибор не остынет до комнатной температуры. Во время цикла пиролитической очистки и первого цикла максимальной температуры (до тех пор, пока прибор не остынет), а также после них необходимо обеспечить хорошую вентиляцию.

**⚠ ВНИМАНИЕ!** Перед выполнением функции пиролизической самоочистки или «Первое использование» удалите из камеры духового шкафа:

- остатки пищи, брызги/отложения масла или жира;
- любые извлекаемые предметы (включая полки, боковые направляющие/телескопические направляющие и т. д., поставляемые вместе с изделием), особенно кастрюли с антипригарным покрытием, сковороды, противни, кухонные принадлежности и т. д.

Перед запуском пиролизической очистки:

- извлеките все аксессуары и съемные направляющие для полок.
- вымойте дно духового шкафа теплой водой с моющим средством.
- очистите внутреннее стекло дверцы мягкой тряпкой, смоченной в теплой воде.
- закройте дверцу духового шкафа.

**Очистка: Резервуар для воды**

<b>Шаг 1</b>	Выключите духовой шкаф.
<b>Шаг 2</b>	Подставьте сотейник под входное отверстия для пара.
<b>Шаг 3</b>	Налейте 850 мл воды в резервуар для воды. Добавьте 5 чайных ложек лимонной кислоты. Подождите 60 мин
<b>Шаг 4</b>	Включите духовой шкаф и выберите функцию . Горячий воздух + Пар. Установите температуру 230°C. Выключите духовой шкаф через 25 минут и подождите, пока он не остынет.
<b>Шаг 5</b>	Включите духовой шкаф и выберите функцию . Горячий воздух + Пар. Установите температуру в пределах от 130°C до 230°C. Выключите духовой шкаф через 10 минут и подождите, пока он остынет.

**i** Во избежание образования накипи опорожните резервуар для воды после каждого приготовления на пару.

**По истечении времени очистки:**

Выключите духовой шкаф.	Слейте воду из резервуара. См. раздел «Слив воды из резервуара» в главе «Ежедневное использование».	Несколько раз сполосните резервуар для воды и удалите тряпкой оставшуюся внутри духового шкафа накипь.	Промойте сливную трубу теплой водой с мягким моющим средством.
-------------------------	---	--	--

В таблице ниже описывается соответствие диапазонов жесткости воды (dH) содержанию кальция и качеству воды. Когда жесткость воды превышает уровень 4, наполните выдвижной резервуар для воды бутилированной водой.

Жесткость воды		Индикаторная полоска	Содержание кальция (мг/л)	Классификация воды	Произведите очистку резервуара для воды каждые
Уровень	dH				
1	0 - 7		0 - 50	мягкая	75 циклов - 2,5 мес.
2	8 - 14		51 - 100	умеренно жесткая	50 циклов - 2 месяца
3	15 - 21		101 - 150	жесткая	40 циклов - 1,5 мес.
4	22 - 28		более 151	очень жесткая	30 циклов - 1 мес.

### Извлечение и установка: Дверца

В дверце духового шкафа имеются четыре стеклянные панели. Дверца духового шкафа и внутренние стеклянные панели снимаются для чистки. Перед извлечением стеклянных панелей прочитайте инструкцию «Извлечение и установка стеклянных панелей» целиком.

**⚠ ПРЕДУПРЕЖДЕНИЕ** Не используйте духовой шкаф без стеклянных панелей.

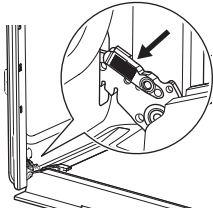
<p><b>Шаг 1</b></p>	<p>Откройте дверцу до конца и возьмитесь за обе петли.</p>	
<p><b>Шаг 2</b></p>	<p>Поднимите и потяните защелки до щелчка.</p>	

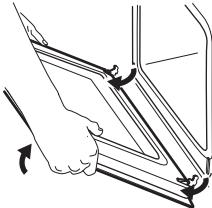
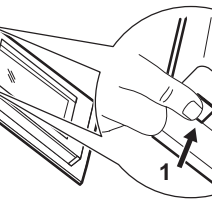
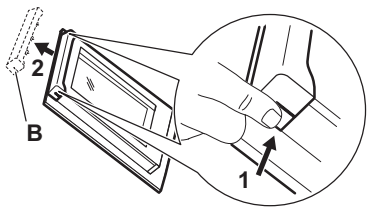
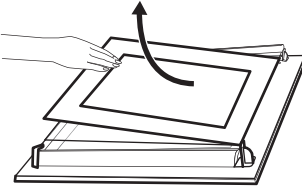
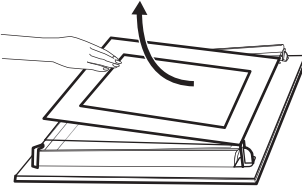
<p><b>Шаг 3</b></p>	<p>Прикройте дверцу наполовину, т.е. до первого фиксируемого положения. Затем вытяните дверцу вверх и вперед, чтобы высвободить ее из гнезда.</p>	
<p><b>Шаг 4</b></p>	<p>Положите дверцу на ровную поверхность, подложив под нее мягкую ткань.</p>	
<p><b>Шаг 5</b></p>	<p>Возьмитесь за дверную планку (B) на верхней кромке дверцы с двух сторон и нажмите внутрь, чтобы освободить защелку.</p>	
<p><b>Шаг 6</b></p>	<p>Чтобы снять дверную планку, потяните ее вперед.</p>	
<p><b>Шаг 7</b></p>	<p>Удерживая стеклянные панели дверцы за верхний край, осторожно вытащите их по одной. Начните с верхней панели. Убедитесь, что стекло полностью выдвинуто из направляющих.</p>	
<p><b>Шаг 8</b></p>	<p>Вымойте стеклянные панели водой с мылом. Осторожно вытрите стеклянные панели досуха. Не мойте стеклянные панели в посудомоечной машине.</p>	
<p><b>Шаг 9</b></p>	<p>После очистки установите стеклянные панели, рамку дверцы и дверцу духового шкафа и закройте защелки на обеих петлях.</p>	
<p>Если дверца установлена правильно, при закрытии защелок раздастся щелчок.</p>		

Убедитесь, что стекла (А, В и С) вставлены в правильном порядке. Проверьте символы / надписи на стеклянной панели; каждая стеклянная панель имеет свою маркировку для упрощения разборки и сборки.  
 Сторона с надписями должна быть обращена к внутренней стороне дверцы. Убедитесь, что после установки поверхность рамки стеклянной панели в области надписей не является грубой на ощупь.  
 Если установка произведена правильно, рамка дверцы защелкнется.  
 Убедитесь, что средняя стеклянная панель правильно установлена в соответствующие направляющие.

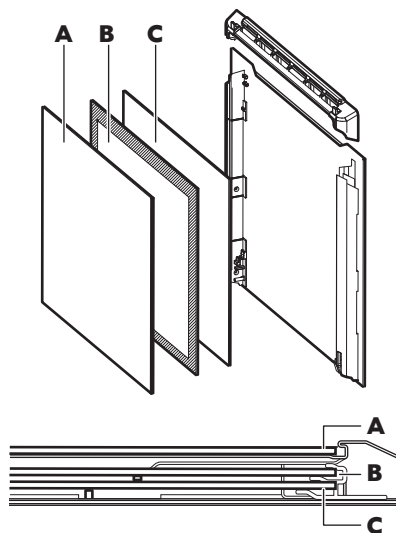

**Замена лампы освещения**

**⚠ ВНИМАНИЕ!** Существует опасность поражения электрическим током.  
 Лампа может быть горячей.

Всегда держите галогеновую лампу в перчатках или тканью, чтобы не оставить на лампе жировые следы, которые могут выгореть и оставить пятна.

Перед заменой лампы:		
Шаг 1	Шаг 2	Шаг 3
Выключите духовой шкаф. Дождитесь остывания духового шкафа.	Отключите духовой шкаф от сети электропитания.	Положите ткань на дно внутренней камеры.

**Задняя лампа**

<b>Шаг 1</b>	Чтобы снять плафон, поверните его.
<b>Шаг 2</b>	Очистите стеклянную крышку.
<b>Шаг 3</b>	Замените лампу на аналогичную с жаростойкостью 300 °С.
<b>Шаг 4</b>	Установите стеклянную крышку.

## ОХРАНА ОКРУЖАЮЩЕЙ СРЕДЫ

Материалы с символом  следует сдавать на переработку. Положите упаковку в соответствующие контейнеры для сбора вторичного сырья. Принимая участие в переработке старого электробытового оборудования, Вы помогаете защитить окружающую среду и здоровье человека. Не выбрасывайте

вместе с бытовыми отходами бытовую технику, помеченную символом . Прибор следует доставить в место раздельного накопления и сбора отходов потребления или в пункт сбора использованной бытовой техники для последующей утилизации.

## ГАРАНТИЯ ИКЕА

### В течение какого времени действует гарантия ИКЕА?

Настоящая гарантия действительна в течение **5 лет** с даты покупки прибора в ИКЕА. В качестве подтверждения покупки необходимо предоставить оригинал товарного чека. В случае, если обслуживание выполняется по гарантии, ее срок не будет продлен.

### Кто будет осуществлять обслуживание?

Поставщик услуг ИКЕА будет осуществлять обслуживание через собственные сервисные центры или авторизованную партнерскую сеть сервисных центров.

### На что распространяется гарантия?

Гарантия распространяется на неисправности прибора, вызванные производственными дефектами или дефектами материалов с даты покупки в ИКЕА. Настоящая гарантия действительна только для бытового применения. Исключения приведены в заголовке «Что не покрывает эта гарантия?» В течение гарантийного срока затраты на устранение неисправностей, например, ремонт, запасные части, работу и поездки будут покрываться при условии, что прибор будет доступен для ремонта без особых затрат. В этих условиях применимы директивы ЕС (№ 99/44/EG) и соответствующие местные правила.

Замененные детали становятся собственностью ИКЕА.

### Что делает ИКЕА для устранения проблемы?

Уполномоченный ИКЕА поставщик услуг проведет экспертизу продукта и по своему усмотрению примет решение о том, распространяется ли гарантия на данный случай. В случае положительного решения компания ИКЕА или ее уполномоченный партнер по сервисному обслуживанию единолично примет решение о ремонте дефектного продукта или замене его на такой же или аналогичный продукт.

### На что не распространяется настоящая гарантия?

- На нормальный износ.
- Умышленный или халатный ущерб, вызванный несоблюдением инструкций по эксплуатации, неверной установкой или подсоединением к ненадлежащему напряжению, повреждению, вызванные химической или электрохимической реакцией, ржавчина, коррозия или повреждение водой, в том числе, среди прочего, повреждения, причиной которых стала чрезмерная известь в водопроводной сети, а также повреждения, вызванные нештатными условиями окружающей среды.

- Расходные материалы, включая аккумуляторы и лампы.
- Нефункциональные и декоративные элементы, которые не влияют на нормальную работу прибора, включая царапины и возможные различия цвета.
- Случайные повреждения, вызванные посторонними предметами или веществами, а также очистка или разблокировка фильтров, системы слива или резервуара с мылом.
- Повреждения следующих деталей: стеклокерамическая поверхность, аксессуары, корзины для посуды и столовых приборов, подающие и сливные шланги, уплотнители, лампы и плафоны, экраны, ручки, корпуса и элементы корпусов. За исключением случаев, когда такие повреждения вызваны производственными дефектами.
- Случаи, когда в ходе визита специалиста неисправность не обнаруживается.
- Ремонт, выполненный не специалистами авторизованного сервисного центра и/или уполномоченным партнером по договору, а также с использованием неоригинальных запчастей.
- Ремонт, вызванный установкой, которая неисправна или не соответствует характеристикам.
- Эксплуатация прибора в бытовых условиях, т. е. при профессиональном использовании.
- Повреждения при транспортировке. В случае, если клиент перевозит изделие в свой дом или по другому адресу, компания IKEA не несет ответственности за возможный ущерб, возникший во время транспортировки. Однако, если IKEA доставляет изделие по адресу клиента, тогда гарантия распространяется на повреждения изделия, возникшие в ходе доставки.
- Стоймость первоначальной установки прибора IKEA. Однако в случае ремонта или замены прибора поставщиком

услуг IKEA или его авторизованным партнером по сервисному обслуживанию в соответствии с условиями данной гарантии поставщик услуг или его уполномоченный партнер должны снова выполнить установку отремонтированного прибора или его замены.

Данное ограничение не относится к работе, выполняемой квалифицированным специалистом, использующим наши оригинальные запчасти для соответствия прибора требованиям техники безопасности другой страны ЕС.

#### **Применимость законодательства страны**

Гарантия IKEA предоставляет определенные юридические права, которые охватывают или превосходят местные требования. Однако данные условия не ограничивают права потребителя, описанные в местном законодательстве.

#### **Область действия**

Приборы, приобретенные в одной из стран ЕС и перевезенные в другую страну ЕС, будут обслуживаться в соответствии с условиями гарантии в новой стране. Обязательство по выполнению гарантийного обслуживания действует только в том случае, если прибор соответствует и установлен согласно следующему:

- технические характеристики страны, в которой производится заявка на гарантийное обслуживание;
- инструкции по сборке и сведения по технике безопасности руководства пользователя;

#### **Специализированная служба послепродажного обслуживания приборов IKEA:**

Обращайтесь в авторизованный сервисный центр IKEA, чтобы:

1. оформить заявку на обслуживание по гарантии;

2. обратиться за консультацией по поводу установки прибора IKEA в специальную кухонную мебель IKEA. Сервисный центр не предоставляет пояснений о следующем:
  - общая установка кухонного оборудования IKEA;
  - подключение к электросети (если прибор поставляется без сетевого шнура и вилки), воде и газу, так как такие подключения должны выполняться специалистом авторизованного сервисного центра.
3. запрос на разъяснение содержимого руководства пользователя и технических характеристик прибора IKEA.

Для того чтобы мы могли вам помочь наиболее эффективно, перед тем, как обращаться к нам, внимательно прочитайте инструкции по сборке и/или раздел «Руководство пользователя» данного буклета.

**Как связаться с нами, если вам нужна наша сервисная служба**



На последней странице данного руководства указан полный перечень контактов IKEA и соответствующие телефонные номера в различных странах.

**i** Для обеспечения более быстрого обслуживания рекомендуем использовать телефонные номера, приведенные в конце данного руководства. Всегда проверяйте номера, указанные в буклете прибора, по которому вы хотите задать вопрос. Перед звонком убедитесь, что вы можете назвать артикул IKEA (8-значный код) и серийный номер (8-значный код, указанный на табличке с техническими данными) для прибора, по которому вы хотите задать вопрос.

**i** **СОХРАНИТЕ ТОВАРНЫЙ ЧЕК!** Он является доказательством покупки и требуется для применения гарантии. Обратите внимание, что чек также содержит название артикула IKEA и номер (8-значный код) для каждого приобретенного вами прибора.

**Нужна дополнительная помощь?**

По всем дополнительным вопросам, не связанным с послепродажным обслуживанием приборов, обращайтесь в наш контактный центр IKEA. Перед тем, как обращаться к нам, внимательно прочитайте документацию к прибору.



## Безбедносне информације

Пре инсталације и коришћења уређаја, пажљиво прочитајте приложено упутство. Произвођач није одговоран за било какве повреде или штету које су резултат неисправне инсталације или употребе. Чувајте упутство за употребу на безбедном и приступачном месту за будуће коришћење.

### БЕЗБЕДНОСНА УПОЗОРЕЊА

⚠ Овај уређај могу да користе деца старија од 8 година и особе са смањеним физичким, чулним или менталним способностима, као и особе којима недостају искуство и знање, уколико им се обезбеди надзор или дају упутства како да безбедно користе уређај и уколико схватају могуће опасности. Децу млађа од 8 година, као и особе са веома тешким и сложеним инвалидитетом, треба држати даље од уређаја, осим ако су под сталним надзором. Деца не смеју да се играју уређајем. Држите сву амбалажу даље од деце и одложите је на одговарајући начин. Деца не смеју да обављају чишћење и корисничко одржавање уређаја без надзора. Ако овај апарат има уређај за безбедност деце, треба га активирати.

⚠ Овај уређај је намењен само за кување.

⚠ Овај уређај је намењен за употребу у једном домаћинству у затвореним просторима.

⚠ Уређај се може користити у канцеларијама, хотелским собама, мотелима, пансионима, сеоским туристичким домаћинствима и сличним објектима за смештај где употреба не би превазилазила (просечан) ниво потрошње по домаћинству.

⚠ УПОЗОРЕЊЕ: Уређај и његови доступни делови могу бити врели током коришћења. Треба бити пажљив како би се избегло додиривање грејних елемената.

⚠ УПОЗОРЕЊЕ: Уверите се да је уређај искључен пре него што замените сијалицу како бисте избегли могућност да дође до електричног шока.

⚠ Уколико је кабл за напајање оштећен, мора га заменити истим таквим произвођач, његов овлашћени сервис или лица сличних квалификација како би се избегла опасност од струјног удара.

⚠ Немојте да мењате спецификацију овог уређаја.

⚠ Док спремате јело, врата рерне треба увек да буду затворена. За вађење тигања и прибора користите рукавице за рерну.

⚠ За чишћење уређаја немојте користити парочистач. Немојте користити груба абразивна средства за чишћење или оштре металне сунђере за чишћење стаклених врата јер они могу изгребати површину због чега може доћи до распрскавања стакла.

⚠ Механизам искључења мора да буде уграђен у фиксну електричну мрежу у складу с правилима о електричним мрежама.

⚠ Пре пиролитичког чишћења морате уклонити вишак просуте хране. Уклоните све делове из рерне.

## Дозвољена употреба

⚠ Постоји ризик од повреда, опекотина, струјног удара, пожара или оштећења уређаја.

⚠ Овај уређај је намењен само за кување. Не сме се користити у друге сврхе, нпр. за загревање просторије.

⚠ Не остављајте уређај без надзора током рада. Уређај треба искључити након сваке употребе. Водите рачуна да отвори за вентилацију не буду запушени.

⚠ Одећу и друге запаљиве материјале држите подаље од уређаја док се све

компоненте потпуно не охладе – опасност од пожара.

⚠ Ако је уређај монтиран иза панела намештаја (нпр. врата), обезбедите да приликом рада врата никада не буду затворена. Иза затвореног панела намештаја могу да се накупе топлота и влага и проузрокују накнадно оштећење уређаја, намештаја или пода. Не затварајте панел намештаја све док се уређај не охлади након коришћења.

⚠ Немојте руковати уређајем када су вам мокре руке или када је он у контакту са

водом. Немојте излагати отворена врата великом оптерећењу. Будите пажљиви када скидате врата са уређаја. Врата су тешка. Немојте користити уређај као радну површину или простор за одлагање.

⚠ Будите опрезни кад отварате врата уређаја док он ради. Може се десити да изађе врео ваздух. Запаљиве материје или предмете натопљене запаљивим материјама немојте стављати унутар и поред уређаја или на њега. Када ставите храну у вруће уље, може да прсне. Варнице или отворени пламен не смеју да буду у близини уређаја када отварате врата. Пажљиво отворите врата уређаја. Коришћење састојака који садрже алкохол може довести до испаравања алкохола и мешања са ваздухом.

⚠ Да бисте спречили оштећење или губитак боје на емајлираним површинама:

- Не стављајте посуђе за пећницу или друге предмете директно на дно уређаја.
- Не стављајте алуминијумску фолију директно на дно унутрашњости уређаја.
- Немојте сипати воду директно у врућ уређај.
- Немојте држати у уређају влажно посуђе и храну након завршетка кувања.
- Будите пажљиви када скидате или постављате прибор.

⚠ Користите дубоки плех за заливене колаче. Воћни сок може да остави трајне мрље. Губитак боје на емајлираним површинама или нерђајућем челику не утиче на сам рад уређаја.

⚠ Редовно чистите уређај да бисте спречили пропадање површинског материјала. Пре одржавања искључите уређај и извучите струјни утикач. Уверите се да се уређај охладио пре било каквог чишћења или одржавања – опасност од опекотина. Будите пажљиви када скидате

врата са уређаја. Врата су тешка. Такође постоји ризик да се поломе стаклене плоче. Одмах замените стаклене плоче на вратима ако се оштете. Обратите се овлашћеном сервисном центру.

⚠ Уређај очистите влажном меком крпом. Користите искључиво неутралне детерџенте. Немојте користити абразивне производе, абразивне јастучиће за чишћење, раствараче или металне предмете. Немојте чистити каталитички емајл детерџентима (уколико постоји). Остаци масноће и хране у уређају могу изазвати пожар. Немојте уклањати дугмад са уређаја (ако је постоје). Уколико користите спреј за рерну, придржавајте се упутстава о безбедности на амбалажи.

⚠ Пре одлагања уклоните браву од врата да бисте спречили да се деца или кућни љубимци заглаве у уређају – опасност од повређивања или гушења.

⚠ **Кување на пари:** Испуштена пара може да изазове опекотине. Не отварајте врата уређаја током кувања на пари. Отворите врата уређаја пажљиво након спремања на пари.

⚠ **Пиролитичко чишћење**

⚠ Ризик од повреде/пожара/хемијске емисије (испарења) у пиролитичком режиму. Пажљиво прочитајте сва упутства за пиролитичко чишћење.

⚠ Током пиролитичког чишћења ослобађају се испарења која нису штетна за људе, укључујући децу или лица са здравственим проблемима.

⚠ За разлику од људи, неке птице и гмизавци могу бити изузетно осетљиви на потенцијална испарења каква се испуштају приликом чишћења свих пиролитичких пећница. Мали кућни љубимци такође могу бити осетљиви на локалне промене температуре у близини пиролитичких пећница када је програм самочишћења пирилизом у току.

⚠ Пре обављања функције пиrolитичког самочишћења или пре прве употребе, из унутрашњости пећнице уклоните:

- све остатке хране, уље или масноће које су просуте/наталожене;
- Све предмете које је могуће уклонити (укључујући полице, бочне шине/ телескопске вођице итд. испоручене с производом), а нарочито посуде, плехове, тацне, прибор, итд. које имају нелепљиве површине.

⚠ Нелепљиве површине посуда, плехова, тацни, прибора итд. могу се оштетити услед високих температура током пиrolитичког чишћења у свим пиrolитичким пећницама, а могу бити и извор мањих штетних испарења.

⚠ Држите децу подаље од уређаја током пиrolитичког чишћења. Уређај постаје вreo и вreo ваздух се ослобађа из предњих отвора за хлађење.

⚠ Пиrolитичко чишћење и прва употреба максималне температуре су

операције високе температуре због којих може доћи до ослобађања испарења од остатака хране и материјала од којих је уређај направљен, те стога препоручујемо следеће:

- Обезбедите добру вентилацију током и након сваког пиrolитичког чишћења.
- Обезбедите добру вентилацију током и након прве употребе на максималној радној температури.

⚠ Побрините се да се сви кућни љубимци (нарочито птице) буду што даље од места уређаја током и након пиrolитичког чишћења и првог коришћења максималне температуре рада. Држање у другој просторији била би пожељна опција током пиrolитичког циклуса и док се уређај поново не охлади на собну температуру. Добра вентилација мора да се обезбеди током и након операција пиrolитичког циклуса и првог циклуса коришћења максималне температуре (док се уређај не охлади).

## Монтажа

⚠ Уређајем морају руковати и морају га монтирати две или више особа – опасност од повреда. Увек користите заштитне рукавице и затворену обућу – ризик од посекотина.

⚠ Монтажу, прикључивање на струју и воду (ако се користи), одржавање и оправке које обухватају скидање поклопца који штити од излагања микроталасима (ако постоје) мора да обавља овлашћени инсталатер. Придржавајте се упутстава за монтирање које сте добили уз уређај. Уклоните комплетну амбалажу. Уверите се да уређај није оштећен током транспорта. У случају проблема, контактирајте са дистрибутером или најближим овлашћеним сервисом. Немојте да монтирате или користите оштећен уређај.

⚠ Монтирајте уређај на сигурно и прикладно место које испуњава захтеве за монтажу. Не користите овај уређај пре него што га уградите. Не вуците уређај за ручицу. Неопходно је придржавати се минималног растојања од других уређаја и кухињских елемената. Пре монтаже уређаја, проверите да ли се врата рерне отварају без задршке.

⚠ Уверите се да је уређај искључен и откачен са извора напајања пре било каквог рада на одржавању – опасност од струјног удара. Током монтаже пазите да уређај не оштети кабл за напајање – опасност од пожара или струјног удара. Уређај укључите тек по завршетку монтаже.

⚠ Не зачепљујте минимални зазор између радне површине и горње ивице пећнице – опасност од опекотина.

## Упозорења о електричној енергији

⚠ Ризик од пожара и струног удара.

⚠ Уверите се да су параметри на типској плочици усклађени са одговарајућим параметрима електричне мреже.

⚠ Не користите продужне каблове, струјне разделнике и адаптере. Не користите овај уређај ако има оштећен струјни кабл или утикач, ако не ради како треба или је оштећен или испуштен са висине. Уређај мора да буде уземљен. Увек користите прописно уграђену утичницу са заштитом од струног удара. Заштита од удара делова под напоном и изолованих делова мора да се причврсти тако да не може да се уклони без алата. Електричне компоненте не смеју бити доступне кориснику након монтаже.

⚠ У електричној инсталацији мора постојати раставни прекидач који вам омогућава да искључите све фазе напајања уређаја. Ширина контактнoг отвора на раставном прекидачу мора износити најмање 3 mm. Користите само исправне раставне прекидаче: заштитне прекидаче, осигураче (осигураче са навојем треба скинути са носача), аутоматске заштитне прекидаче и контакторе.

⚠ Прикључите кабл за напајање у струјну утичницу тек на крају монтаже. Потпуно затворите врата на уређају пре него што повежете струјни утикач у зидну

утичницу. Водите рачуна да постоји приступ струјном утикачу након монтаже. Ако је зидна утичница лабава, немојте да прикључујете струјни утикач. Не вуците кабл за напајање како бисте искључили уређај. Кабл искључите тако што ћете извући утикач из утичнице. Не дозволите да кабл за напајање додирује или буде у непосредној близини врата уређаја или нише испод њега, нарочито када уређај ради или су врата врела.

⚠ Да бисте заменили кабл за напајање, контактирајте овлашћени сервисни центар.

⚠ Овај производ садржи извор светлости чија је класа енергетске ефикасности G.

⚠ Што се тиче једне или више сијалица у овом производу и резервних делова који се продају засебно: Те сијалице су намењене да издрже екстремне физичке услове у кућним уређајима, као што су температура, вибрације и влажност ваздуха, или су намењене за приказ информација о радном статусу уређаја. Нису намењене за друге примене и нису погодне за осветљавање просторија у домаћинству.

⚠ Пре одлагања искључите уређај из струје. Исеците мрежни електрични кабл на месту које је близу уређаја и одложите га.

## Савети за уштеду енергије

**НАПОМЕНА:** Овај уређај садржи неке функције које вам помажу да уштедите енергију током свакодневне припреме хране.

Проверите да ли су врата рерне добро затворена када рерна ради. Не отварајте врата сувише често током кувања. Одржавајте заптивку врата чистом и

постарајте се да буде добро причвршћена на свом месту. Користите метално посуђе да бисте повећали уштеду енергије. Када је могуће, немојте да загревате рерну пре него што ставите храну унутра.

За печење које траје дуже од 30 минута, смањите температуру рерне на минимум 3-10 минута пре истека времена печења, у зависности од његовог трајања. Месо ће наставити да се пече користећи преосталу топлоту у рерни.

Користите преосталу топлоту за загревање друге хране. Правите што краће размаке између печења када истовремено припремате неколико јела. Изаберите најниже могуће подешавање температуре да бисте помоћу преостале топлоте одржали топлоту оброка.

Када је могуће, користите функције кувања са вентилатором да бисте уштедели енергију.

Ако је активиран програм код кога су изабрани Трајање или Крај, а време кувања је дуже од 30 минута, грејачи се аутоматски деактивирају раније код неких функција рерне (ако постоје).



По могућности искључите лампу током кувања. Укључите је само када вам је потребна.

Влажно печење уз вентилатор (ако постоји): Функција је предвиђена за уштеду енергије током кувања. Када користите ову функцију, лампица се аутоматски искључује.

## Нега и чишћење

 **УПОЗОРЕЊЕ!** Погледајте поглавља о безбедности.

### Напомене у вези са чишћењем

 <p><b>Средства за чишћење</b></p>	<p>Предњи део уређаја очистите искључиво крпом од микрофибера на топљеном млаком водом и благим детерџентом.</p> <p>Користите раствор за чишћење металних површина.</p> <p>Флеке очистите благим детерџентом.</p>
 <p><b>Свакодневна употреба</b></p>	<p>Унутрашњост апарата треба чистити након сваке употребе. Нагомила на масноћа или други остаци могу проузроковати пожар.</p> <p>У апарату или на стакленим плочама на вратима може доћи до кондензовања влаге. Да бисте смањили кондензацију, пустите апарат да ради 10 минута пре кувања. Не чувајте храну у апарату дуже од 20 минута. После сваке употребе, унутрашњост уређаја осушите искључиво крпом од микрофибера.</p>

 <p><b>Прибор</b></p>	<p>Након сваке употребе, очистите сав пибор и оставите га да се осуши. Користите искључиво крпу од микрофибера са млаком водом и благим детерџентом. Не перите додатну опрему у машини за прање посуђа.</p> <p>Не чистите додатну опрему са нелепљивом површином абразивним средством за чишћење и оштрим предметима.</p>
--	---

### Како да извадите: Носачи решетке

Извадите подршке решетака да бисте очистили рерну.

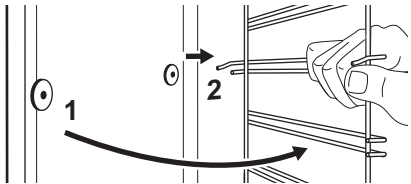
<b>Корак 1</b>	Искључите рерну и сачекајте да се охлади.	
<b>Корак 2</b>	Извуците предњи део подршке решетке из бочног зида.	
<b>Корак 3</b>	Извуците задњи део подршке решетке из бочног зида и уклоните га.	
<b>Корак 4</b>	Постављање шина за подршку решетке врши се обрнутим редоследом.	

### Како да користите: Пиролитичко чишћење

Очистите печницу користећи Пиролитичко чишћење.

**⚠ УПОЗОРЕЊЕ!** Постоји ризик од опекотина.

**⚠ ОПРЕЗ** Ако су други уређаји инсталирани у исти кухињски елемент, не користите их истовремено кад и ову функцију. То може да изазове оштећење рерне.

**⚠ УПОЗОРЕЊЕ!** Побрините се да се сви кућни љубимци (нарочито птице) буду што даље од места уређаја током и након пиролитичког чишћења и првог коришћења максималне температуре рада. Држање у другој просторији била би пожељна опција током пиролитичког циклуса и док се уређај поново не охлади на собну температуру. Добра вентилација мора да се обезбеди током и након операција пиролитичког циклуса и првог циклуса коришћења максималне температуре (док се уређај не охлади).

**⚠ УПОЗОРЕЊЕ!** Пре обављања функције пиролитичког самочишћења или пре прве употребе, из унутрашњости пећнице уклоните:

- све остатке хране, уље или масноће које су просуте/ наталожене;
- Све предмете које је могуће уклонити (укључујући полице, бочне шине/ телескопске вођице итд. испоручене с производом), а нарочито посуде, плехове, тацне, прибор, итд. које имају нелепљиве површине.

Пре него што укључите Пиролизу:

- уклоните сав прибор и подршке решетке.
- очистите дно рерне топлом водом и благим детерџентом.
- очистите унутрашње стакло врата рерне топлом водом и меком крпом.
- затворите врата пећнице.

### Како да очистите: Резервоар за воду





<b>Корак 1</b>	Искључите рерну.
<b>Корак 2</b>	Поставите дубоки тигањ испод црева за пару.
<b>Корак 3</b>	Сипајте воду у фиоку за воду: 850 ml. Додајте лимунску киселину: 5 кафених кашичица. Сачекајте 60 минута.
<b>Корак 4</b>	Укључите пећницу и подесите функцију: Равни вентилатор + пара. Подесите температуру на 230°C. Искључите пећницу након 25 минута и сачекајте да се охлади.



<b>Корак 5</b>	Укључите пећницу и подесите функцију: Равни вентилатор + пара. Подесите температуру између 130°C и 230°C. Искључите пећницу након 10 минута и сачекајте да се охлади.
 Да бисте спречили појаву наслага каменца, испразните резервоар за воду након сваког кувања на пари.	

Када се чишћење заврши:			
Искључите рерну.	Испразните резервоар за воду. Погледајте део Свакодневна употреба, одељак „Пражњење резервоара за воду“.	Исперите резервоар за воду и очистите преостале насlage каменца меком крпом.	Очистите одводну цев топлом водом и благим детерџентом.



Табела испод приказује опсег тврдоће воде (dH) са одговарајућим нивоом наслага калцијума и квалитет воде. Када тврдоћа воде пређе 4. ниво, напуните фиоку за воду флашираном водом.

Тврдоћа воде		Тест трака	Насlage калцијума (mg/l)	Класификација воде	Очистите резервоар за воду на сваких
Ниво	dH				
1	0 - 7		0 - 50	мека	75 циклуса - 2,5 месеца
2	8 - 14		51 - 100	умерено тврда	50 циклуса - 2 месеца
3	15 - 21		101 - 150	тврда	40 циклуса - 1,5 месец
4	22 - 28		преко 151	веома тврда	30 циклуса - 1 месец

### Како да скинете и монтирате: Врата

Врата пећнице имају четири стаклене плоче. Врата пећнице и унутрашње стаклене плоче можете да уклоните да бисте их очистили. Пре него што уклоните стаклене плоче прочитајте цело упутство „Уклањање и постављање врата“.

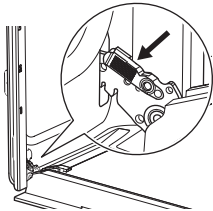
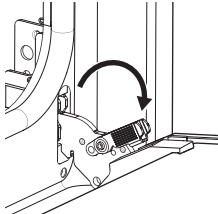
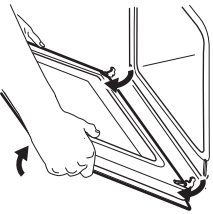
 **ОПРЕЗ** Немојте да рерну уређај без стаклених плоча.

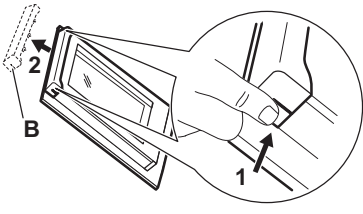
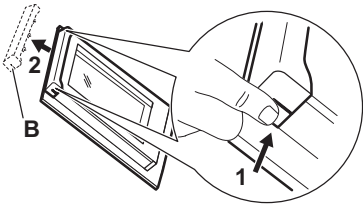
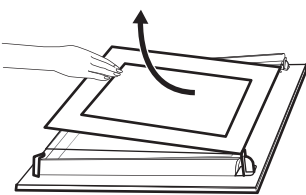
<b>Корак 1</b>	Потпуно отворите врата и ухватите обе шарке.	
<b>Корак 2</b>	Подигните и повуците бравице док не кликну.	
<b>Корак 3</b>	Затворите врата пећнице до пола, до првог отвореног положаја. Затим подигните и повуците да бисте уклонили врата из лежишта.	
<b>Корак 4</b>	Врата поставите на меку крпу на стабилној површини.	
<b>Корак 5</b>	Притисните оквир врата (В) са обе стране горње ивице ка унутра да бисте отпустили стезну заптивку.	
<b>Корак 6</b>	Повуците оквир врата напред да бисте га уклонили.	
<b>Корак 7</b>	Ухватите стаклене плоче за горњу ивицу и пажљиво извучите једну по једну. Почните од горње плоче. Уверите се да су стаклене плоче исклизнуле до краја из носача.	

<b>Корак 8</b>	Очистите стаклену плочу водом и сапуницом. Пажљиво осушите стаклене плоче. Не перите стаклене плоче у машини за прање судова.
<b>Корак 9</b>	Након чишћења, угрејте стаклене плоче, оквир врата и врата пећнице, за-творите бравице на обе шарке.
Ако су врата исправно постављена, чућете клик приликом затварања бравица.	

Водите рачуна да стаклене плоче (А, В и С) вратите одговарајућим редоследом. Потражите симбол / одштампану зону на бочној страни стаклене плоче, јер свака стаклена плоча изгледа другачије да би олакшала демонтажу и монтажу. Одштампана зона треба да буде окренута ка унутрашњој страни врата. Након постављања проверите да површина оквира стаклене плоче на одштампаној зони није груба на додир. Када се исправно постави, оквир врата кликне. Проверите да ли сте средњу стаклену плочу правилно поставили на лежишта.

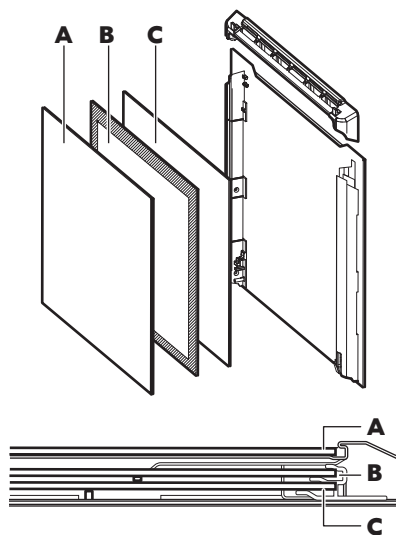

### Како да замените: Лампица

**⚠ УПОЗОРЕЊЕ!** Ризик од стручног удара.  
Лампица може бити врућа.

Халогену лампу увек држите умотану у крпу како бисте спречили сагоревање остатака масноће на лампи.

Пре замене лампице:		
Корак 1	Корак 2	Корак 3
Искључите рерну. Сачекајте да се рерна охлади.	Искључите утикач кабла за напајање рерне из мрежне утичнице.	Дно унутрашњости рерне прекријте крпом.

## Задња сијалица

<b>Корак 1</b>	Окрените стаклени поклопац да бисте га уклонили.
<b>Корак 2</b>	Очистите стаклени поклопац.
<b>Корак 3</b>	Замените сијалицу одговарајућом сијалицом која је отпорна на температуре до 300 °С.
<b>Корак 4</b>	Поставите стаклени поклопац.

## Еколошка питања

Рециклирајте материјале са симболом . Паковање одложите у одговарајуће контејнере ради рециклирања. Помозите у заштити животне средине и људског здравља као и у рециклирању отпадног материјала од електронских и

електричних уређаја. Уређаје обележене симболом  немојте бацати заједно са смећем. Производ вратите у локални центар за рециклирање или се обратите општинској канцеларији.

## ИКЕА ГАРАНЦИЈА

**Колико дуго важи ИКЕА гаранција?**

Ова гаранција важи 5 година од оригиналног датума куповине вашег уређаја у компанији ИКЕА. Оригинални рачун је неопходан као доказ о куповини. Ако се сервисирање уређаја обавља у оквиру гаранције, овим се неће продужити гарантни рок.

**Ко ће обавити сервисирање?**

Сервисер компаније ИКЕА обезбедиће услугу путем сопствене сервисне службе или мреже овлашћених партнера.

**Шта покрива ова гаранција?**

Овом гаранцијом покривени су кварови уређаја који су изазвани грешкама у конструкцији или материјалу, почев од датума куповине у компанији ИКЕА. Гаранција важи само ако се уређај употребљава за кућне потребе. Изузеци су наведени под насловом „Шта није покривено овом гаранцијом?“ Током гарантног периода, трошкови отклањања

кварова, нпр. поправке, резервни делови, рад и путни трошкови, под условом да је уређај могуће приступити ради поправке без додатних трошкова. На ове услове примењују се смернице ЕУ (бр. 99/44/ЕГ) и одговарајући локални прописи. Замењени делови постају власништво компаније ИКЕА.

**Шта ће ИКЕА учинити да отклони проблем?**

Изабрани сервисер компаније ИКЕА испитаће производ и одлучити, по сопственом нахођењу, да ли је покривен овом гаранцијом. Уколико се сматра да је покривен, сервисер компаније ИКЕА или њен овлашћени партнер преко сопствене сервисне службе, према сопственом нахођењу потом ће, или поправити неисправан производ или га заменити истим или сличним.

**Шта није покривено овом гаранцијом?**

- Нормално хабање.

- Намерно оштећење или оно настало услед немара, оштећење проузроковано непоштовањем упутства за употребу, неисправном инсталацијом или прикључивањем на погрешан напон, оштећење изазвано хемијском или електро-хемијском реакцијом, рђа, корозија или оштећење од воде, укључујући ограничавања на оштећења изазвана великом количином каменца у доводу воде, оштећење настало услед нетипичних услова у окружењу.
- Потрошни делови укључујући батерије и лампице.
- Делови који немају функцију и украсни делови који не утичу на нормалну употребу уређаја, укључујући било какве огреботине и могуће разлике у боји.
- Случајно оштећење проузроковано страним телима или супстанцама, чишћењем или одблокирањем филтера, система за одвод или фиока за детерџент.
- Оштећење следећих делова: керамичког стакла, додатака, корпе за посуђе, корпе прибора за јело, доводних и одводних цеви, заптивки, сијалица и поклопаца сијалица, екрана, дугмади, кућишта и делова кућишта. Изузев у случајевима када је могуће доказати да су таква оштећења настала услед грешака у производњи.
- Случајеви у којима није било могуће установити било какав квар током посете техничара.
- Поправке које нису обављене од стране нашег изабраног сервисера и/или овлашћених сервисних партнера, или у случају када нису коришћени оригинални делови.
- Поправке проузроковане погрешном уградњом или које нису урађене у складу са спецификацијом.
- Употреба уређаја ван домаћинства, тј. у професионалне сврхе.
- Оштећења приликом транспорта. Уколико купац транспортује производ до своје куће или неке друге адресе,

IKEA није одговорна за било какву штету која може настати током транспорта. Међутим, уколико IKEA испоручи производ на адресу купца, штета настала током овакве испоруке биће покривена гаранцијом.

- Трошкови обављања иницијалне инсталације IKEA уређаја. Међутим, уколико сервисер компаније IKEA или њен овлашћени партнер поправи или замени уређај под условима ове гаранције, сервисер или овлашћени партнер компаније IKEA ће поново инсталирати оправљени уређај или инсталирати нови, уколико је неопходно. Ово ограничење се не односи на рад који није проузроковао грешке а изведен је од стране квалификованог лица, уз употребу наших оригиналних делова, а како би се уређај прилагодио безбедносним техничким спецификацијама друге државе чланице ЕУ.

#### **Како се примењује закон државе**

Гаранција компаније IKEA даје вам одређена законска права, којом се покривају или превазилазе локални захтеви. Међутим, ови услови ни на који начин не ограничавају права потрошача описана у локалним прописима.

#### **Подручје важења**

За уређаје који су купљени у једној држави ЕУ а затим однети у другу државу ЕУ, сервисирање ће бити обезбеђено у оквиру гарантних услова који су уобичајени у новој држави. Обавеза пружања услуга сервисирања у оквиру гаранције постоји само ако је уређај усаглашен и инсталиран у складу са:

- техничким спецификацијама државе у којој је начињен гарантни захтев;
- Упутством за монтажу и Упутством о безбедности у упутству за употребу.

#### **Послепродајно сервисирање за IKEA уређаје:**

Молимо вас да се без оклевања обратите послепродајној сервисној служби компаније IKEA да бисте:

1. упутили захтев за сервисирање под овом гаранцијом;
2. тражили појашњење у вези са инсталацијом ИКЕА уређаја у предвиђеном ИКЕА кухињском намештају. Сервис неће пружити објашњења која се односе:
  - на монтажу целе ИКЕА кухиње;
  - прикључивање на струју (уколико се апарат испоручује без утикача и кабла), на воду и на гас, јер такве радове мора да обави техничко лице овлашћеног сервиса.
3. тражили појашњење у вези са садржајем и спецификацијама у упутству за употребу овог ИКЕА уређаја.

Да бисте од нас добили најбољу могућу помоћ, молимо вас да пажљиво прочитате одељак Упутство за монтажу и/или Упутство за употребу ове брошуре, пре него што нам се обратите.

### Како да дођете до нас ако вам је потребна наша услуга



Молимо вас да погледате последњу страницу овог упутства на којој ћете наћи комплетан списак именованих контаката компаније ИКЕА и одговарајућих телефонских бројева у националној мрежи.

**i** Како бисмо вам брзо пружили услугу, саветујемо вам да користите телефонске бројеве наведене на списку, на крају овог упутства. Када вам је потребна помоћ, увек користите бројеве наведене у брошури за одређени уређај. Пре него што нас позовете, обавезно имајте при руци број ИКЕА артикла (8-цифрени број) и серијски број (8-цифрени број који се налази на плочици са техничким карактеристикама) уређаја за који вам је потребна помоћ.

**i** САЧУВАЈТЕ РАЧУН! То је ваш доказ о куповини и неопходан је да би гаранција била важећа. Имајте на уму да су на рачуну такође наведени број и назив ИКЕА артикла (8-цифрена шифра) за сваки од уређаја који сте купили.

### Да ли вам је потребна додатна помоћ?

За сва додатна питања која се не односе на послепродајно сервисирање вашег уређаја, обратите се контакт центру најближе ИКЕА продавнице. Пре него што нам се обратите, препоручујемо вам да пажљиво прочитате документацију о уређају.

## Información sobre seguridad

Antes de instalar y utilizar el aparato, lea atentamente las instrucciones facilitadas. El fabricante no se hace responsable de lesiones o daños producidos como resultado de una instalación o un uso incorrectos. Conserve siempre estas instrucciones en lugar seguro y accesible para futuras consultas.

### ADVERTENCIAS DE SEGURIDAD

⚠ Este aparato puede ser utilizado por menores de 8 años en adelante y personas cuyas capacidades físicas, sensoriales o mentales estén disminuidas o que carezcan de la experiencia y conocimientos suficientes para manejarlo, siempre que cuenten con las instrucciones o la supervisión sobre el uso seguro del electrodoméstico y comprendan los riesgos. Es necesario mantener alejados del aparato a los niños de menos de 8 años, así como a las personas con minusvalías importantes y complejas, salvo que estén bajo supervisión continua. Los niños no deben jugar con el aparato. Mantenga todo el material de embalaje fuera del alcance de los niños y deséchelo de forma adecuada. La limpieza y mantenimiento de usuario del producto no podrán ser realizados por niños sin supervisión. Si este aparato tiene un bloqueo de seguridad para niños, debe activarlo.

⚠ Este aparato está diseñado exclusivamente para cocinar.

⚠ Este aparato está diseñado para uso doméstico en interiores.

⚠ Este aparato se puede utilizar en oficinas, habitaciones de hotel, habitaciones de Bed&Breakfast, casas de campo y otros alojamientos similares donde dicho uso no exceda (en promedio) los niveles de uso doméstico.

⚠ ADVERTENCIA: El horno y las piezas accesibles se calientan mucho durante el funcionamiento. Preste mucha atención para no tocar las resistencias.

⚠️ **ADVERTENCIA:** Asegúrese de que el aparato está apagado antes de cambiar la bombilla para evitar el riesgo de descarga eléctrica.

⚠️ Si el cable de alimentación está dañado, el fabricante, su agente de servicio técnico o personas cualificadas deben sustituirlo por uno idéntico para evitar un riesgo de descarga eléctrica.

⚠️ No cambie las especificaciones de este aparato.

⚠️ Cocine siempre con la puerta cerrada. Utilice guantes de horno para retirar las sartenes y accesorios.

⚠️ No utilice un limpiador a vapor para limpiar el aparato. No utilice productos de limpieza abrasivos ásperos ni rascadores de metal afilado para limpiar el cristal de las tapas abisagradas de la placa si no quiere arañar su superficie, lo que podría hacer que el cristal se hiciese añicos.

⚠️ Los medios de desconexión se deben incorporar en el cableado fijo de conformidad con las normas de cableado.

⚠️ La acumulación excesiva de líquidos debe retirarse antes de la limpieza pirolítica. Retire todas las piezas del horno.

## Uso permitido

⚠️ Podrían producirse lesiones, quemaduras, descargas eléctricas, incendios o daños en el aparato.

⚠️ Este aparato está diseñado exclusivamente para cocinar. No debe utilizarse para otros propósitos, por ejemplo, calentar la habitación.

⚠️ No deje el aparato desatendido durante el funcionamiento. Apague el aparato después de cada uso. Asegúrese de que las aberturas de ventilación no están bloqueadas.

⚠️ Mantenga la ropa u otros materiales inflamables alejados del aparato, hasta que

todos los componentes se hayan enfriado por completo - riesgo de incendio.

⚠️ Si el aparato se instala detrás de un panel de un mueble (por ejemplo una puerta) asegúrese de que la puerta nunca esté cerrada mientras funciona el aparato. El calor y la humedad pueden acumularse detrás de un panel del armario cerrado y provocar daños al aparato, el alojamiento o el suelo. No cierre del panel del armario hasta que el aparato se haya enfriado completamente después de su uso.

⚠️ No utilice el aparato con las manos mojadas ni con agua en contacto. No ejerza presión sobre la puerta abierta. Tenga cuidado al retirar la puerta del aparato. La



puerta es pesada. No utilice el aparato como superficie de trabajo ni para depositar objetos.

⚠ Tenga cuidado al abrir la puerta del aparato mientras funciona. Puede liberarse aire caliente. No coloque productos inflamables ni objetos mojados con productos inflamables dentro, cerca o encima del aparato. Cuando se coloca comida en aceite caliente, puede saltar. No deje que los chispas ni las llamas abiertas entren en contacto con el aparato cuando abra la puerta. Abra la puerta del aparato con cuidado. El uso de ingredientes con alcohol puede provocar una mezcla de alcohol y aire.

⚠ Para evitar daños o decoloraciones en el esmalte:

- No coloque recipientes ni otros objetos directamente en la base.
- No coloque papel de aluminio directamente en la parte inferior del interior del aparato.
- No ponga agua directamente en el aparato caliente.
- no deje platos húmedos ni alimentos en el aparato una vez finalizada la cocción.
- tenga cuidado al retirar o instalar los accesorios.

⚠ Utilice una bandeja honda para pasteles húmedos. Los jugos de las frutas provocan manchas permanentes. La pérdida de color del esmalte o el acero inoxidable no afecta al rendimiento del aparato.

⚠ Limpie periódicamente el aparato para evitar el deterioro del material de la superficie. Antes de realizar tareas de mantenimiento, apague el aparato y desenchúfelo de la toma de corriente. Asegúrese de que el aparato se enfríe antes de limpiarlo o realizar tareas de mantenimiento por el riesgo de quemaduras. Tenga cuidado al retirar la puerta del aparato. La puerta es pesada. Los paneles de cristal también corren el riesgo de romperse. Sustituya inmediatamente los paneles de cristal de la puerta cuando estén

dañados. Póngase en contacto con el servicio técnico autorizado.

⚠ Limpie el aparato con un paño suave humedecido. Utilice solo detergentes neutros. No utilice productos abrasivos, estropajos duros, disolventes ni objetos de metal. No limpie el esmalte catalítico (si procede) con detergentes. Los restos de comida o grasa en el interior del aparato podrían provocar un incendio. No retire los mandos del aparato (si procede). Si utiliza aerosoles de limpieza para hornos, siga las instrucciones de seguridad del envase.

⚠ Antes de desecharlo, retire el pestillo de la puerta para evitar que los niños o las mascotas queden atrapados en el aparato, ya que existe riesgo de lesiones o asfixia.

⚠ **Cocción al vapor:** El vapor liberado puede causar quemaduras. No abra la puerta del aparato durante el funcionamiento de cocción al vapor. Abra la puerta del aparato con cuidado después de cocinar al vapor.

⚠ **Limpieza pirolítica:**

⚠ Riesgo de lesiones/Incendio/Emisiones químicas (humos) en el modo pirolítico. Lea atentamente todas las instrucciones de limpieza pirolítica.

⚠ Durante la limpieza pirolítica se liberan humos que no son perjudiciales para los seres humanos, incluidos lactantes o personas con afecciones de salud.

⚠ A diferencia de los seres humanos, algunas aves y algunos reptiles pueden ser muy sensibles a los posibles humos emitidos durante el proceso de limpieza de todos los hornos pirolíticos. Las mascotas pequeñas también pueden ser muy sensibles a los cambios de temperatura localizados cerca de los hornos pirolíticos cuando se realiza la limpieza pirolítica.

⚠ Antes de realizar una autolimpieza pirolítica o usar la función Primer uso, elimine del interior del horno:

- Restos de comida, aceite o grasa o depósitos.
- Todos los objetos extraíbles (incluidos los estantes suministrados con el producto) y, en especial, todos los recipientes, bandejas, utensilios, sartenes con superficies antiadherentes, etc.

⚠ Las superficies antiadherentes de recipientes, sartenes, bandejas, utensilios, etc., pueden dañarse por la alta temperatura de la limpieza pirolítica de cualquier horno pirolítico y también pueden ser fuente de humos dañinos de baja intensidad.

⚠ Mantenga a los menores alejados del aparato cuando se realiza la limpieza pirolítica. El aparato se calienta mucho y el aire caliente se expulsa por las salidas de ventilación delanteras.

⚠ La limpieza pirolítica y el primer uso a máxima temperatura son modos de funcionamiento que pueden liberar humos de los residuos de cocción y de los

materiales de fabricación, por lo que se recomienda a los consumidores:

- Proporcionar la ventilación adecuada durante y después de cada limpieza pirolítica.
- Aplicar la ventilación adecuada durante y después del primer uso a máxima temperatura.

⚠ Asegurarse de que todas las mascotas (especialmente las aves) se lleven lo más lejos posible del aparato durante y después de la limpieza pirolítica y del primer uso a temperatura máxima. La opción preferida durante el ciclo pirolítico y hasta que el aparato se enfríe de nuevo a temperatura ambiente sería cambiarlos a una habitación diferente. Debe proporcionarse una buena ventilación durante y después de las operaciones que se realizan durante el ciclo pirolítico (hasta que el aparato se enfríe) y del primer ciclo de uso a temperatura máxima.

## Instalación

⚠ Para manipular e instalar el aparato hacen falta dos o más personas; en caso contrario puede haber riesgo de lesiones. Utilice siempre guantes de protección y calzado cerrado por el riesgo de cortes.

⚠ La instalación, incluido el suministro de agua (si lo hubiera) y las conexiones eléctricas, la operación de servicio o reparación que implique la retirada de una cubierta que proporcione protección contra la exposición a la energía de microondas (si lo hubiera) y las reparaciones deben ser realizadas por un instalador autorizado. Siga las instrucciones de montaje suministradas con el aparato. Retire todo el embalaje. Asegúrese de que el aparato no se haya dañado durante el transporte. En caso de surgir algún problema póngase en contacto con el distribuidor o con el centro de servicio autorizado más cercano. No instale ni utilice un aparato dañado.

⚠ Instale el aparato en un lugar seguro y adecuado conforme a los requisitos de instalación. No utilice el aparato antes de instalarlo en la estructura empotrada. No tire del aparato por el asa. Respete siempre la distancia mínima entre el aparato y los demás electrodomésticos y mobiliario. Antes de montar el aparato, compruebe si la puerta del horno se abre sin limitaciones.

⚠ Asegúrese de que el aparato esté apagado y desconectado de la fuente de alimentación antes de realizar cualquier operación de mantenimiento, ya que existe riesgo de descarga eléctrica. Durante la instalación, asegúrese de que el aparato no dañe el cable de alimentación, ya que existe riesgo de incendio o descarga eléctrica. Ponga en marcha el aparato únicamente cuando haya finalizado la instalación.

⚠ No obstruya el espacio mínimo entre la encimera y el borde superior del horno, ya que podría sufrir quemaduras.

## Advertencias eléctricas

⚠ Riesgo de incendios y descargas eléctricas.

⚠ Asegúrese de que los parámetros de la placa de características son compatibles con los valores del suministro eléctrico.

⚠ No utilice alargadores, multienchufes ni adaptadores. No utilice el aparato el cable de alimentación o el enchufe están dañados, si no funciona correctamente, si se ha caído o muestra algún daño. El aparato debe estar conectado a tierra. Utilice siempre una toma con aislamiento de conexión a tierra correctamente instalada. La protección contra golpes de las piezas con corriente y aisladas debe fijarse de forma que no se pueda retirar sin herramientas. El usuario no debe tener acceso a los componentes eléctricos tras de la instalación.

⚠ La instalación eléctrica debe tener un dispositivo de aislamiento que permita desconectar el aparato de todos los polos de la red. El dispositivo de aislamiento debe tener una abertura mínima entre contactos de 3 mm como mínimo. Utilice únicamente dispositivos de aislamiento correctos: protección contra cortocircuitos, fusibles (tipo tornillo que se retiran del soporte), dispositivos de fuga a tierra y contactores.

⚠ Conecte el enchufe a la toma de corriente únicamente cuando haya terminado la instalación. Cierre

completamente la puerta del aparato antes de conectar el enchufe a la toma de corriente. Asegúrese de que haya acceso al enchufe después de la instalación. Si la toma de corriente está floja, no conecte el enchufe. No tire del cable de alimentación para desconectar el aparato. Tire siempre del enchufe. Evite que el cable de alimentación toque o entre en contacto con la puerta del aparato o con el hueco por debajo del aparato, especialmente mientras funciona o si la puerta está caliente.

⚠ Para sustituir el cable de alimentación, póngase en contacto con un servicio técnico autorizado.

⚠ Este producto contiene una fuente de luz con eficiencia energética de clase G.

⚠ En relación con la(s) lámpara(s) contenidas en este producto y las lámparas de recambio que se venden por separado: Estas lámparas están previstas para soportar condiciones físicas extremadas en aparatos de uso doméstico, como temperatura, vibración o humedad, o para ofrecer información sobre el estado operativo del aparato. No están previstas para su uso en otras aplicaciones y no son aptas para alumbrado en viviendas.

⚠ Antes de desechar el aparato, desconéctelo de la red eléctrica. Corte el cable eléctrico cerca del aparato y deséchelo.

## Consejos para ahorrar energía

**NOTA:** Este electrodoméstico tiene características que le ayudan a ahorrar energía durante la cocina de cada día.

Asegúrese de que la puerta del horno está cerrada correctamente cuando el horno funciona. No abra la puerta del aparato muchas veces durante la cocción. Mantenga limpia la junta de la puerta y asegúrese de

que está bien fijada en su posición. Utilice platos de metal para mejorar el ahorro energético. En la medida de lo posible, no precaliente el horno antes de colocar los alimentos dentro.

Para una duración de la cocción superior a 30 minutos, reduzca la temperatura del horno un mínimo de 3 - 10 minutos antes de que transcurra el tiempo de cocción, en función de la duración de la cocción. El calor residual dentro del horno seguirá cocinando.

Utilice el calor residual para calentar otros platos. Reduzca al máximo el tiempo entre horneados cuando prepare varios platos de una vez. Si desea utilizar el calor residual para mantener calientes los alimentos, seleccione el ajuste de temperatura más bajo posible.

En la medida de lo posible, utilice las funciones de cocción con ventilador para ahorrar energía.

En algunas funciones del horno, si está activado un programa con selección de tiempo (Duración o Fin) y el tiempo de cocción es superior a 30 minutos, las resistencias se desactivan antes automáticamente (en su caso).



Cuando sea posible, apague la luz mientras cocina. Enciéndala únicamente cuando la necesite.

Horneado húmedo + ventilador (si procede): Función diseñada para ahorrar energía durante la cocción. Cuando se utiliza esta función, la bombilla se apaga automáticamente.

## Mantenimiento y limpieza

**⚠ ADVERTENCIA!** Consulte los capítulos sobre seguridad.

### Notas sobre la limpieza

 <p><b>Agentes limpiadores</b></p>	<p>Limpie la parte frontal del aparato solo con un paño de microfibra humedecido en agua tibia y detergente suave.</p> <p>Utilice un producto de limpieza para limpiar las superficies metálicas.</p> <p>Limpie las manchas con un detergente suave.</p>
 <p><b>Uso diario</b></p>	<p>Limpie el interior después de cada uso. La acumulación de grasa u otros residuos puede provocar un incendio.</p> <p>Puede aparecer condensación por humedad en el aparato o en los paneles de cristal. Para reducir la condensación ponga en funcionamiento el horno 10 minutos antes de cocinar. No guarde la comida en el aparato más de 20 minutos. Seque la cavidad solo con un paño de microfibra después de cada uso.</p>

 <p><b>Accesorios</b></p>	<p>Limpie todos los accesorios después de cada uso y déjelos secar. Use solo un paño suave humedecido en agua tibia y detergente suave. No lave los accesorios en el lavavajillas.</p>
	<p>Evite limpiar los accesorios antiadherentes con limpiadores abrasivos u objetos afilados.</p>

**Cómo quitar: Carriles de apoyo**

Para limpiar el horno, retire los carriles de apoyo.

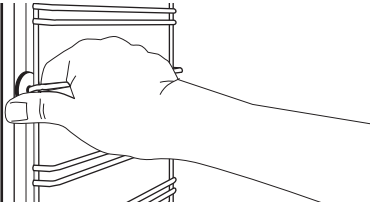
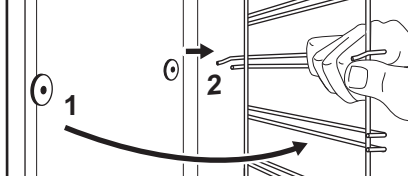
<p><b>Paso 1</b></p>	<p>Apague el horno y espere a que esté frío.</p>	
<p><b>Paso 2</b></p>	<p>Tire de la parte delantera del carril de apoyo para separarlo de la pared lateral.</p>	
<p><b>Paso 3</b></p>	<p>Tire del extremo trasero del carril de apoyo para separarlo de la pared y extráigalo.</p>	
<p><b>Paso 4</b></p>	<p>Instale los carriles de apoyo en el orden inverso.</p>	

**Instrucciones de uso: Limpieza pirolítica**

Limpie el horno con Limpieza pirolítica.

**⚠ ADVERTENCIA!** Existe riesgo de quemaduras.

**⚠ PRECAUCIÓN!** Si hay otros aparatos instalados en el mismo armario, no los utilice al mismo tiempo que esta función. El horno podría dañarse.

**⚠ ADVERTENCIA!** Asegúrese de que cualquier animal doméstico (especialmente las aves) permanezca lo más lejos posible del aparato durante y después de la limpieza pirolítica y del primer uso a temperatura máxima. La opción preferida durante el ciclo pirolítico y hasta que el aparato se enfríe de nuevo a temperatura ambiente sería cambiarlos a una habitación diferente. Debe proporcionarse una buena ventilación durante y después de las operaciones que se realizan durante el ciclo pirolítico (hasta que el aparato se enfríe) y del primer ciclo de uso a temperatura máxima.

**⚠ ADVERTENCIA!** Antes de realizar una autolimpieza pirolítica o usar la función Primer uso, elimine del interior del horno:

- Restos de comida, aceite o grasa o depósitos.
- Todos los objetos extraíbles (incluidos los estantes suministrados con el producto) y, en especial, todos los recipientes, bandejas, utensilios, sartenes con superficies antiadherentes, etc.

Antes de activar la Pirólisis:

- retire todos los accesorios y carriles laterales extraíbles.
- utilice agua templada y un detergente suave para limpiar la base del horno.
- utilice agua templada y un paño suave para limpiar el cristal interior de la puerta.
- cierre la puerta del horno.

**Cómo limpiar: Depósito de agua**

<b>Paso 1</b>	Apague el horno.
<b>Paso 2</b>	Coloque una bandeja honda debajo de la entrada de vapor.
<b>Paso 3</b>	Vierta agua en el compartimento de agua: 850 ml. Añada ácido cítrico: 5 cucharaditas. Espere 60 min.
<b>Paso 4</b>	Active el horno y ajuste la función: Turbo + Vapor. Ajuste la temperatura a 230 °C. Apague el horno después de 25 minutos y espere hasta que esté frío.
<b>Paso 5</b>	Active el horno y ajuste la función: Turbo + Vapor. Ajuste la temperatura a entre 130 y 230 °C. Apague el horno después de 10 minutos y espere hasta que esté frío.
<b>i</b> Para evitar residuos de cal, vacíe el depósito de agua después de cada cocción de vapor.	

<b>Cuando termina la limpieza:</b>			
Apague el horno.	Vacíe el depósito de agua Consulte el capítulo "Cómo vaciar el depósito de agua".	Enjuague el tanque de agua y limpie los residuos de cali restantes con un paño suave.	Utilice agua templada y un detergente suave para limpiar el tubo de desagüe.

En la siguiente tabla se muestra el rango de dureza del agua (dH) con el nivel correspondiente de depósito de calcio y la calidad del agua. Cuando la dureza del agua supere el nivel 4, llene el compartimento de agua con agua embotellada.

Dureza del agua		Tira de prueba	Depósito de calcio (mg/l)	Clasificación del agua	Limpie el depósito de agua cada
Nivel	dH				
1	0 - 7		0 - 50	blanda	75 ciclos - 2,5 meses
2	8 - 14		51 - 100	intermedia	50 ciclos - 2 meses
3	15 - 21		101 - 150	dura	40 ciclos - 1,5 meses
4	22 - 28		más de 151	muy dura	30 ciclos - 1 mes

### Cómo quitar e instalar: Puerta

La puerta del horno tiene cuatro paneles de cristal. Puedes retirar la puerta del horno y los paneles internos de cristal para limpiarlos. Lee enteramente las instrucciones de "Extracción e instalación de la puerta" antes de retirar los paneles de cristal.

**⚠ PRECAUCIÓN!** No utilices el horno sin los paneles de cristal.

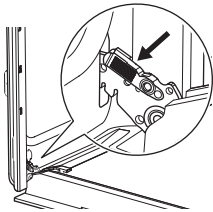
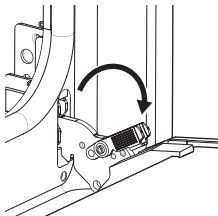
<p><b>Paso 1</b></p>	<p>Abra completamente la puerta y sujete las dos bisagras.</p>	
<p><b>Paso 2</b></p>	<p>Levanta y tira de los pestillos hasta que hagan clic.</p>	

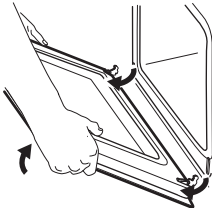
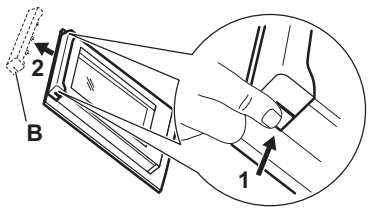
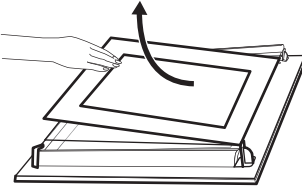
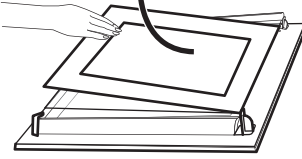
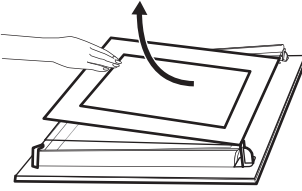
<p><b>Paso 3</b></p>	<p>Cierre la puerta del horno hasta la primera posición de apertura (a mitad de camino). A continuación, levanta y tira de la puerta para extraerla de su sitio.</p>	
<p><b>Paso 4</b></p>	<p>Coloque la puerta sobre un paño suave en una superficie estable.</p>	
<p><b>Paso 5</b></p>	<p>Sujete el marco de la puerta (B) por el borde superior de la puerta por ambos lados y empuje hacia dentro para soltar el cierre.</p>	
<p><b>Paso 6</b></p>	<p>Tire del borde del acabado de la puerta hacia delante para desengancharla.</p>	
<p><b>Paso 7</b></p>	<p>Sujeta los paneles de cristal de la puerta por el borde superior y tira con cuidado de ellos uno a uno. Empieza por el panel superior. Asegúrese de que el cristal se desliza completamente fuera de los soportes.</p>	
<p><b>Paso 8</b></p>	<p>Limpié los paneles de cristal con agua y jabón. Seque cuidadosamente los paneles de cristal con cuidado. No limpie los paneles de cristal en el lavavajillas.</p>	
<p><b>Paso 9</b></p>	<p>Después de la limpieza, instala el panel de cristal, la moldura de la puerta y la puerta del horno, y cierra los pestillos de ambas bisagras.</p>	
<p>Si la puerta está instalada correctamente, oírás un clic al cerrar los pestillos.</p>		



Asegúrate de volver a colocar los paneles de cristal (A, B y C) en el orden correcto. Compruebe el símbolo/la ilustración del lado del panel de cristal, cada uno de los paneles de cristal es distinto para facilitar el montaje y desmontaje. La zona serigrafiada debe estar orientada hacia el lado interior de la puerta. Después de la instalación, asegúrate de que la superficie del marco del panel de cristal de las zonas serigrafiadas no esté áspera al contacto. Al instalarlo correctamente, el acabado de la puerta hace clic. Asegúrese de que coloca correctamente el panel de cristal intermedio en los puntos de sujeción adecuados.

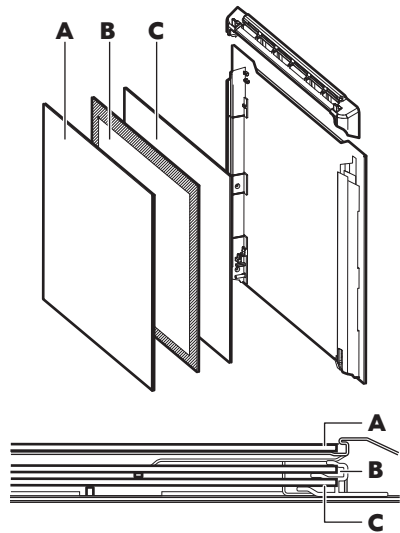

**Cómo cambiar: Bombilla**

**⚠ ADVERTENCIA!** Riesgo de descarga eléctrica. La lámpara puede estar caliente.

Coja siempre la bombilla halógena con un paño para evitar quemar los residuos de grasa.

Antes de reemplazar la bombilla:		
Paso 1	Paso 2	Paso 3
Apague el horno. Espere hasta que el horno esté frío.	Desconecte el horno de la red.	Coloque un paño en el fondo de la cavidad.

**Bombilla trasera**

<b>Paso 1</b>	Gire la tapa de cristal para extraerla.
<b>Paso 2</b>	Limpie la tapa de cristal.
<b>Paso 3</b>	Cambie la bombilla por otra apropiada termorresistente hasta 300 °C.
<b>Paso 4</b>	Instale la tapa de cristal.

## Aspectos medioambientales

Recicle los materiales con el símbolo . Coloque el material de embalaje en los contenedores adecuados para su reciclaje. Ayude a proteger el medio ambiente y la salud pública, así como a reciclar residuos de aparatos eléctricos y electrónicos. No

deseche los aparatos marcados con el símbolo  junto con los residuos domésticos. Lleve el producto a su centro de reciclaje local o póngase en contacto con su oficina municipal.

## GARANTÍA IKEA

### ¿Qué plazo de validez tiene la garantía de IKEA?

Esta garantía tiene una validez de 5 años a partir de la fecha de compra a IKEA. El recibo original es necesario como prueba de compra. Cualquier reparación efectuada en el aparato durante el periodo de garantía no conlleva la ampliación del plazo de la misma para el aparato.

### ¿Quién se hará cargo del servicio?

El proveedor de servicios IKEA se hará cargo de la reparación del aparato, ya sea por personal de servicio propio o de un centro de servicio autorizado.

### ¿Qué cubre la garantía?

La garantía cubre defectos del aparato causados por fallos de material o de fabricación a partir de la fecha de compra a IKEA. La garantía sólo es válida para aparatos de uso doméstico. Las excepciones se especifican en el apartado "¿Qué no cubre la garantía?" Durante el periodo de garantía quedan cubiertos los costes que comporte la corrección del fallo, como: reparaciones, piezas, mano de obra y desplazamiento, siempre que para acceder al aparato no haya sido necesario incurrir en gastos especiales y que el fallo esté relacionado con algún defecto de fabricación o material cubierto por la garantía. Bajo estas condiciones se aplicarán las directrices de la UE (Nº 99/44/GE) y la legislación vigente en cada país. Las piezas sustituidas pasarán a ser propiedad de IKEA.

### ¿Qué hará IKEA para corregir el problema?

El proveedor de servicio indicado por IKEA examinará el producto y decidirá, según su propio criterio, si está cubierto por la garantía. Si se considera cubierto, el proveedor de servicio de IKEA o su centro de servicio autorizado, en sus propias instalaciones y según su propio criterio, reparará el producto defectuoso o lo sustituirá por otro producto igual o similar.

### ¿Qué no cubre la garantía?

- El desgaste y las roturas normales.
- El daño deliberado o negligente, el daño causado por incumplimiento de las instrucciones de funcionamiento, instalación incorrecta o conexión a un voltaje incorrecto, el daño originado por reacciones químicas o electroquímicas, óxido, corrosión o daños producidos por agua incluyendo los causados por exceso de cal, aunque sin limitarse sólo a estos, el daño causado por condiciones ambientales anormales.
- Las partes fungibles, incluidas las pilas y bombillas.
- Las piezas no funcionales y decorativas que no afectan al uso normal del aparato, incluidos los arañazos o las posibles diferencias en el color.
- El daño accidental causado por objetos o sustancias extraños o por la limpieza o desmontaje de filtros, sistemas de descarga o dosificadores de detergente.
- El daño de las piezas siguientes: vitrocerámica, accesorios, cestos de

cubiertos y vajilla, tubos de alimentación y descarga, material sellante o aislante, bombillas y tapas de bombilla, visores digitales, mandos, carcasa y piezas de la carcasa. A menos que se pueda probar que tales daños han sido causados por defectos de fabricación.

- Casos en los que no se ha podido apreciar un fallo durante la visita del técnico de servicio.
- Reparaciones realizadas por un centro de servicio técnico no autorizado por el proveedor o en las que no se hayan utilizado piezas originales.
- Reparaciones causadas por una instalación defectuosa o no acorde con las especificaciones.
- El uso del aparato en un entorno no doméstico, por ejemplo, para uso profesional.
- Daños causados durante el transporte. Si un cliente transporta el producto a su domicilio o a otra dirección, IKEA no se hará responsable de los daños que puedan producirse durante el transporte. No obstante, si IKEA se encarga de entregar el producto en la dirección suministrada por el cliente, esta garantía cubrirá los daños que pudieran producirse durante el transporte.
- Coste de la instalación inicial del aparato de IKEA. Sin embargo, si un proveedor de servicio de IKEA o su centro de servicio autorizado repara o sustituye el aparato según las condiciones de esta garantía, el proveedor de servicio o el centro de servicio autorizado reinstalará el aparato reparado o instalará el aparato de sustitución, según sea necesario.

Esta restricción no se aplica al trabajo realizado para adaptar el aparato a las especificaciones técnicas y de seguridad de otro país de la UE, siempre que sea efectuado por un profesional homologado en el que se utilicen piezas originales.

**¿Cómo se aplica la legislación de los países?**

La garantía de IKEA le otorga a Usted derechos legales específicos que cubren o

superan todos los requisitos legales locales y que pueden variar de un país a otro.

**Área de validez**

Para los aparatos comprados en un país de la UE y trasladados a otro país de la UE, los servicios se facilitarán conforme a las condiciones de garantía normales vigentes en el nuevo país. La obligación de realizar los servicios comprendidos en la garantía sólo existe si:

- el aparato cumple y se ha instalado según las especificaciones técnicas del país en el que se plantea la reclamación;
- el aparato cumple y se ha instalado según las instrucciones de montaje y la información de seguridad para el usuario;

**Servicio posventa especializado en aparatos de IKEA:**

No dude en ponerse en contacto con el Servicio posventa de IKEA para:

1. plantear una reclamación bajo los términos de la garantía;
2. solicitar ayuda sobre la instalación de un aparato de IKEA en el mueble de cocina apropiado de IKEA. El servicio no ofrecerá información relacionada con:
  - la instalación general de la cocina IKEA;
  - la conexiones eléctricas (si la máquina viene sin enchufe ni cable), hidráulicas o de gas, ya que deben ser realizadas por un técnico profesional homologado.
3. aclaraciones sobre el contenido y las especificaciones del manual del usuario del aparato IKEA.

Para poder ofrecerle la mejor asistencia, rogamos que lea atentamente las instrucciones de montaje y/o la sección Manual del Usuario de este folleto antes de ponerse en contacto con nosotros.

**¿Cómo puede localizarnos cuando necesite nuestro servicio?**



Consulte la última página de este manual, donde encontrará una lista completa de los contactos designados por IKEA y los números de teléfono correspondientes.

**i** Para poder ofrecerle el servicio más rápido, recomendamos utilizar los números de teléfono específicos que encontrará en una lista al final del manual. Consulte siempre los números en el folleto del aparato específico para el que solicita asistencia. Antes de llamar, tenga a mano el número de artículo IKEA (código de 8 dígitos) y el Número de Serie (Código de 8 dígitos que puede encontrarse en la placa de características) del aparato para el que solicita asistencia.

**i** **¡GUARDE EL RECIBO DE COMPRA!**  
Es su prueba de compra y el documento imprescindible para que la garantía sea válida. Observe también que el recibo indica el nombre y número de artículo IKEA (código de 8 dígitos) de cada aparato que compra.

### **¿Necesita más ayuda?**

Si desea realizar alguna consulta no relacionada con el Servicio posventa de sus aparatos, póngase en contacto con el centro de llamadas de la tienda IKEA más próxima. Recomendamos que lea atentamente la documentación del aparato antes de ponerse en contacto con nosotros.

Country	Phone number	Call Fee	Opening time
<b>België</b>	02/716.24.44	Binnenlandse gesprekskosten	8 tot 18.30 Weekdagen Zaterdag 9 tot 13u
<b>Belgique</b>		Tarif des appels nationaux	8 à 18.30 en semaine Samedi 9 à 13h
<b>България</b>	+359 2 492 9397	Според тарифата на оператора за обаждания към стационарен номер	От 8:30 до 17:30 ч в работни дни
<b>Česká Republika</b>	246 019721	Cena za místní hovor	8 až 20 v pracovních dnech
<b>Danmark</b>	70 15 09 09	Landstakst	man. - fre. 09.00 - 20.00 lør. - søn. 09.00 - 18.00
<b>Deutschland</b>	+49 1806 33 45 32*	* 0,20 €/Verbindung aus dem Fest-netz max. 0,60 €/Verbindung aus dem Mobilfunknetz	Werktags von 8.00 bis 20.00
<b>Ελλάδα</b>	211 176 8276	Υπεραστική κλήση	8 έως 20 κατά τις εργάσιμες ημέρες
<b>España</b>	91 1875537	Tarifa de llamadas nacionales	De 8 a 20 en días laborables
<b>France</b>	0170 36 02 05	Tarif des appels nationaux	9 à 21. En semaine
<b>Hrvatska</b>	00385 1 6323 339	Cijena ovisi o pružatelju telefonske usluge korisnika	radnim danom od ponedjeljka do petka od 08:00 do 16:00
<b>Ireland</b>	0 14845915	National call rate	8 till 20 Weekdays
<b>Ísland</b>	+354 5852409	Innanlandsgjald fyrir síma	9 til 18. Virka daga
<b>Italia</b>	02 00620818	Tariffa applicata alle chiamate nazionali	dalle 8 alle 20 nei giorni feriali
<b>Κυπρος</b>	22 030 529	Υπεραστική κλήση	8.30 έως 16.30 κατά τις εργάσιμες ημέρες
<b>Lietuva</b>	5 230 06 99	Nacionalinių pokalbių tarifai	Pr. - Ketv.: 8:00 - 12:00; 12:45 - 17:00 Pnkt.: 8:00 - 12:00; 12:45 - 15:45
<b>Luxembourg</b>	35242431301	Tarif des appels nationaux	Lu-Ven 8:00-12:00/13:00-17:00
<b>Magyarország</b>	06-1-252-1773	Belföldi díjszabás	Hétköznap 8.00 és 17.00 óra között
<b>Nederland</b>	0172/468568	Geen extra kosten. Alleen lokaal tarief	ma-vr: 8:00 - 18:30 zat: 9:00 - 13:00
<b>Norge</b>	22 72 35 00	Takst innland	8 til 18 ukedager
<b>Österreich</b>	+43-1-2056356	max. 10 Cent/min.	Mo - Fr 8.00 - 20.00 Uhr
<b>Polska</b>	801 400 711 and +48 22 749 60 99	Koszt zgodny z taryfą operatora	Od 8 do 20 w dni robocze
<b>Portugal</b>	211557985	Chamada Nacional	9 às 21. Dias de Semana *excepto feriados
<b>România</b>	021 211 08 88	Tarif apel național	8 - 20 în zilele lucrătoare
<b>Россия</b>	8 495 6662929	Действующие телефонные тарифы	с 8 до 20 по рабочим дням Время московское
<b>Schweiz</b>	031 5500 324	Tarif für Anrufe im Bundesgebiet	8 bis 20 Werktage
<b>Suisse</b>		Tarif des appels nationaux	8 à 20. En semaine
<b>Svizzera</b>		Tariffa applicata alle chiamate nazionali	dalle 8 alle 20 nei giorni feriali
<b>Slovenija</b>	+38618108621	lokalni strošek je običajna tržna vrednost, odvisna od ponudnika telefonije	8.00 - 16.00 ob delavnikih
<b>Slovensko</b>	(02) 3300 2554	Cena vnútroštátneho hovoru	8 až 20 v pracovných dňoch
<b>Suomi</b>	030 6005203	pvm/mpm	Ma - To 8:00 -18:00 Pe 9:00 -16:00
<b>Sverige</b>	0775 700 500	lokalsamtal (lokal taxa)	mån-fre 8.30 - 20.00 lör-sön 9.30 - 18.00
<b>United Kingdom</b>	020 3347 0044	National call rate	9 till 21. Weekdays
<b>Србија</b>	+381 11 7 555 444 (ако позивате изван Србије) 011 7 555 444 (ако позивате из Србије)	Цена позива у националном саобраћају	Понедељак – субота: 09 – 20 Недеља: 09 – 18
<b>Eesti, Latvija, Ukraina</b>		www.ikea.com	







867376486-B-252023

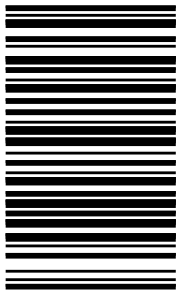

© Inter IKEA Systems B.V. 2023

21552

AA-2335930-3