

FINSMAKARE



Design and Quality
IKEA of Sweden



РУССКИЙ

На последней странице данного руководства указан полный перечень авторизованных сервисных центров IKEA и соответствующие телефонные номера в различных странах.

РУССКИЙ

4

Содержание

Сведения по технике безопасности	4	Дополнительные функции	24
Указания по безопасности	8	Полезные советы	26
Установка	12	Уход и очистка	34
Описание прибора	12	Поиск и устранение неисправностей	36
Панель управления	13	Технические данные	38
Перед первым использованием	15	Энергетическая эффективность	38
Ежедневное использование	16	ОХРАНА ОКРУЖАЮЩЕЙ СРЕДЫ	39
Функции часов	21	ГАРАНТИЯ ИКЕА	39
Автоматические программы	22		
Использование дополнительных принадлежностей	23		

Право на изменения сохраняется.

Сведения по технике безопасности

Перед установкой и эксплуатацией прибора внимательно ознакомьтесь с данной инструкцией. Производитель не несет ответственность за травмы/ущерб, полученные/вызванные неправильной установкой и эксплуатацией. Обязательно храните данную инструкцию вместе с прибором для использования в будущем.

Безопасность детей и лиц с ограниченными возможностями

- Этот прибор может использоваться детьми старше восьми лет и лицами с ограниченными физическими, сенсорными или умственными способностями и с недостаточным опытом или знаниями только при условии нахождения под присмотром лица, отвечающего за их безопасность, или после получения соответствующих инструкций, позволяющих им безопасно эксплуатировать изделие и дающих им представление об опасности, связанной с его эксплуатацией. Детям младше 8 лет и лицам с ярко выраженными и комплексными нарушениями здоровья

запрещается находиться рядом с прибором без постоянного присмотра.

- Дети должны находиться под присмотром для недопущения игр с прибором.
- Храните все упаковочные материалы вне досягаемости детей и утилизируйте их надлежащим образом.
- **ВНИМАНИЕ!** Прибор и его открытые элементы сильно нагреваются во время эксплуатации. Не подпускайте детей и домашних животных к прибору во время его использования, а также когда прибор еще не успел остыть.
- Если прибор оснащен устройством защиты детей, его следует включить.
- Очистка и доступное пользователю техническое обслуживание прибора не должны выполняться детьми без присмотра.

Общая безопасность

- Данный прибор предназначен исключительно для приготовления пищи.
- Данный прибор предназначен для бытового применения в отдельном домохозяйстве.
- Данный прибор можно использовать в офисах, гостиничных номерах, мини-гостиницах типа «ночлег и завтрак», сельских жилых домах и других аналогичных жилых помещениях, где такое использование не превышает (среднего) уровня бытового использования.
- Установка прибора и замена кабеля может выполняться только квалифицированным специалистом.
- **ВНИМАНИЕ!** Прибор и его открытые элементы сильно нагреваются во время эксплуатации. Будьте осторожны! Не прикасайтесь к нагревательным элементам.

- Всегда используйте кухонные перчатки для установки или извлечения аксессуаров или посуды из прибора.
- Перед выполнением любых операций по очистке и уходу отключите прибор от сети электропитания.
- **ВНИМАНИЕ!** Прежде чем приступить к замене лампочки, выключите прибор, чтобы избежать поражения электрическим током.
- Не эксплуатируйте прибор до его установки во встроенную мебель.
- Не используйте для очистки прибора пароочиститель.
- Не используйте для очистки стеклянной дверцы жесткие абразивные чистящие средства или острые металлические скребки, так как ими можно поцарапать поверхность стекла, в результате чего оно может лопнуть.
- Во избежание несчастного случая, замену поврежденного кабеля питания должен выполнять изготовитель, авторизованный сервисный центр или специалист с аналогичной квалификацией.
- Не включайте прибор, если он пуст. Металлические части внутри камеры могут вызвать искрение.
- Чтобы извлечь направляющие противня, сначала потяните переднюю часть направляющей, а затем заднюю часть от боковых стенок. Установка направляющих выполняется в обратном порядке.
- Если дверца или уплотнения дверцы повреждены, пользоваться прибором можно будет только после проведения ремонта квалифицированным специалистом.
- Все операции по обслуживанию и ремонту, в ходе которых требуется снятие кожуха, защищающего от воздействия микроволнового излучения, должны

выполняться только квалифицированным специалистом.

- Не нагревайте жидкости и другие продукты в герметичных контейнерах. Они могут взорваться.
- Запрещается использовать металлические контейнеры для продуктов и напитков во время приготовления в режиме микроволновой обработки. Данное требование не применимо к случаям, когда производитель четко указывает размеры и форму металлических контейнеров, пригодных для использования в режиме микроволновой обработки.
- Используйте только ту посуду, которая подходит для использования в микроволновой печи.
- При нагреве продуктов в пластиковых или бумажных контейнерах не оставляйте прибор без присмотра: может произойти возгорание.
- Прибор предназначен для нагревания продуктов и напитков. Сушка продуктов или одежды, а также разогрев грелок, тапочек, губок, влажной ткани и аналогичных предметов несет в себе риск травм, возгорания или пожара.
- При появлении дыма выключите прибор или извлеките вилку кабеля питания из розетки и не открывайте дверцу, чтобы не допустить приток воздуха к источнику возгорания.
- Разогревание напитков в режиме микроволновой обработки может привести к задержанному бурному вскипанию. Следует проявлять осторожность при извлечении контейнера.
- Содержимое бутылочек и баночек с детским питанием необходимо перемешать или взболтать и проверить температуру перед употреблением, чтобы избежать ожогов.

- Не следует нагревать в приборе как яйца в скорлупе, так и яйца, сваренные вкрутую, так как они могут взорваться даже после завершения нагрева в режиме микроволновой обработки.
- Прибор следует регулярно чистить, а также удалять из него все остатки продуктов.
- Если не поддерживать прибор в чистом состоянии, это может привести к повреждению его поверхности, что, в свою очередь, может сократить срок службы прибора и стать причиной возникновения опасной ситуации.

Указания по безопасности

Установка



ВНИМАНИЕ! Установка прибора должна осуществляться только квалифицированным специалистом.

- Удалите всю упаковку.
- Не устанавливайте и не подключайте прибор, имеющий повреждения.
- Следуйте инструкциям по установке, входящим в комплект прибора.
- Всегда будьте осторожны при перемещении прибора, поскольку он тяжелый. Всегда используйте защитные перчатки и закрытую обувь.
- При перемещении прибора не тяните за его ручку.
- Разместите прибор в безопасном месте, отвечающем требованиям установки.
- Обеспечьте наличие минимально допустимых зазоров между соседними приборами и предметами мебели.
- Перед установкой прибора убедитесь, что дверца духового шкафа свободно открывается.

Минимальная высота шкафа (минимальная высота шкафа под столешницей)	444 (460) мм
Ширина шкафа	560 мм
Глубина шкафа	550 (550) мм
Высота передней стороны прибора	455 мм
Высота задней стороны прибора	440 мм
Ширина передней стороны прибора	595 мм
Ширина задней стороны прибора	559 мм
Глубина прибора	567 мм
Глубина встраивания прибора	546 мм
Глубина с открытой дверцей	882 мм

Минимальный размер отверстия для вентиляции. Отверстие сзади в нижней части	560x20 мм
Длина кабеля электропитания. Кабель находится в правом углу сзади	1500 мм
Винты крепления	3.5x25 мм

Подключение к электросети

⚠ ВНИМАНИЕ! Существует риск пожара и поражения электрическим током.

- Все электрические подключения должны производиться квалифицированным электриком.
- Прибор должен быть заземлен.
- Убедитесь, что параметры, указанные на табличке с техническими данными, соответствуют характеристикам электросети.
- Включайте прибор только в правильно установленную электрическую розетку с контактом заземления.
- Не пользуйтесь тройниками и удлинителями.
- Следите за тем, чтобы не повредить вилку сетевого шнура и сетевой кабель. В случае необходимости замены сетевого шнура обратитесь в наш авторизованный сервисный центр.
- Не допускайте контакта сетевых кабелей или их приближения к дверце прибора или нише под прибором, особенно если дверца сильно нагрета.
- Детали, защищающие токоведущие или изолированные части прибора, должны быть закреплены так, чтобы их было невозможно удалить без специальных инструментов.
- Вставляйте вилку сетевого кабеля в розетку только в конце установки прибора. Убедитесь, что после

установки прибора к вилке сетевого шнура есть свободный доступ.

- Не подключайте прибор к розетке электропитания, если она плохо закреплена или если вилка неплотно входит в розетку.
- Для отключения прибора от электросети не тяните за кабель электропитания. Всегда беритесь за вилку сетевого шнура.
- Следует использовать подходящие размыкающие устройства: автоматические выключатели, предохранители (резьбовые плавкие предохранители следует выкручивать из гнезда), УЗО и контакторы.
- Прибор должен быть подключен к электросети через изолирующее устройство, позволяющее отсоединять от сети все контакты. Устройство для изоляции должно обеспечивать зазор между разомкнутыми контактами не менее 3 мм.

Использование

⚠ ВНИМАНИЕ! Существует риск травмы, ожога и поражения электрическим током или взрыва.

- Не вносите изменения в конструкцию данного прибора.
- Убедитесь, что вентиляционные отверстия не заблокированы.
- Не оставляйте прибор без присмотра во время его работы.
- Выключайте прибор после каждого использования.
- Соблюдайте осторожность при открывании дверцы прибора во время его работы. Может произойти выброс горячего воздуха.
- При использовании прибора не касайтесь его мокрыми руками. Не касайтесь прибора, если на него попала вода.
- Не надавливайте на открытую дверцу.
- Не используйте прибор как столешницу или подставку для каких-либо предметов.

- Открывайте дверцу прибора, соблюдая осторожность. Использование спиртосодержащих ингредиентов может привести к образованию спиртовых паров в воздухе.
- Не допускайте контакта искр или открытого пламени с прибором при открывании дверцы.
- Не ставьте на прибор или рядом с ним легковоспламеняющиеся материалы или пропитанные ими предметы.
- Не используйте режим микроволновой обработки для предварительного разогрева прибора.

⚠ ВНИМАНИЕ! Существует риск повреждения прибора.

- Для предупреждения повреждения и изменения цвета эмали.
 - Не кладите непосредственно на дно прибора алюминиевую фольгу.
 - Не заливайте воду непосредственно в горячий прибор.
 - Не храните влажную посуду и еду в приборе после окончания приготовления.
 - Соблюдайте осторожность при снятии или установке аксессуаров.
- Изменение цвета эмали или нержавеющей стали не влияет на эффективность работы прибора.
- Для приготовления кондитерских изделий и выпечки, содержащих большое количество влаги, используйте глубокий эмалированный противень. Фруктовые соки оставляют пятна, которые сложно удалить.
- Всегда готовьте при закрытой дверце прибора.
- В случае установки прибора за мебельной панелью (например, дверцей) позаботьтесь о том, чтобы во время работы прибора дверца ни в коем случае не оказывалась закрытой. Тепло и влага, образующиеся за закрытой дверцей или мебельной панелью, могут привести к последующему повреждению прибора, места его установки или пола. Не

закрывайте дверцу мебели до полного остывания прибора после использования.

Уход и очистка

⚠ ВНИМАНИЕ! Существует риск получения травмы, возгорания или повреждения прибора.

- Перед выполнением операций по чистке и уходу выключите прибор и извлеките вилку сетевого шнура из розетки.
- Убедитесь, что прибор остыл. Стеклопанели могут разбиться.
- Поврежденные стеклянные панели следует заменять незамедлительно. Обратитесь в авторизованный сервисный центр.
- Не забудьте вытереть после каждого использования внутреннюю камеру и дверцу. Производимый в ходе работы прибора пар конденсируется на стенках внутренней камеры, что может вызвать коррозию.
- Регулярно выполняйте очистку прибора во избежание повреждения покрытия.
- Жир и остатки продуктов в приборе могут привести к возгоранию и искрению при использовании функции микроволновой обработки.
- В случае использования спрея для очистки духового шкафа следуйте указаниям по безопасности на его упаковке.

Использование стеклянной посуды

Отсутствие должной аккуратности в обращении со стеклянной посудой может привести к появлению сколов, трещин, серьезных царапин; посуда также может разбиться.

- Не проливайте на стеклянную посуду холодную воду или другие жидкости, поскольку резкое изменение температуры может привести к ее разрушению. Битое стекло трудно

обнаружить; оно также может отличаться исключительной остротой.

- Не ставьте горячую стеклянную посуду на влажные или холодные поверхности, непосредственно на столешницу или на металлические поверхности или в кухонную раковину; также не следует брать за горячую стеклянную посуду мокрой тряпкой.
- Не используйте и не пытайтесь склеить стеклянную посуду со сколами, трещинами или серьезными царапинами.
- Не допускайте падения и резкого опускания стеклянной посуды на твердые предметы, а также не стучите по ней кухонными принадлежностями.
- Не нагревайте пустую или почти пустую стеклянную посуду в микроволновой печи и не допускайте перегрева в стеклянной посуде, используемой в микроволновой печи, растительного или сливочного масла (выбирайте минимально допустимое время приготовления).

Если стеклянная посуда горячая, дайте ей остыть на охлаждающей решетке, прихватке или сухой тряпке. Прежде чем мыть стеклянную посуду или использовать ее для охлаждения или замораживания продуктов убедитесь, что она достаточно остыла.

Не беритесь за горячую стеклянную посуду (включая посуду с силиконизированными поверхностями) без сухих прихваток.

Не допускайте ненадлежащего использования в микроволновой печи (например, не запускайте прибор, если помещенное внутрь содержимое отсутствует или слишком мало).

Внутреннее освещение



ВНИМАНИЕ! Существует опасность поражения электрическим током.

- О лампах внутри прибора и лампах, продаваемых отдельно в качестве

запасных частей: данные лампы рассчитаны на работу в бытовых приборах в исключительно сложных температурных, вибрационных и влажностных условиях или предназначены для передачи информации о рабочем состоянии прибора. Они не предназначены для использования в других приборах и не подходят для освещения бытовых помещений.

- Данный продукт содержит источник света класса энергоэффективности G.
- Используйте только лампы той же спецификации.

Сервис

- Для ремонта прибора обратитесь в авторизованный сервисный центр.
- Используйте только оригинальные запасные части.

Утилизация



ВНИМАНИЕ! Существует опасность получения травм или удушья.

- Отключите прибор от сети электропитания.
- Обрежьте кабель электропитания как можно ближе к прибору и утилизируйте его.
- Удалите дверцу, чтобы предотвратить риск ее загибания при попадании внутрь прибора детей и домашних животных.
- **Упаковочные материалы:** Упаковочные материалы пригодны для вторичной переработки. Пластмассовые детали обозначены международными сокращениями, такими, как PE (полиэтилен), PS (полистирол) и т.п. Упаковочные материалы следует складывать в соответствующие контейнеры местных служб по утилизации отходов.

Установка

⚠ ВНИМАНИЕ! См. главы, содержащие Сведения по технике безопасности.

Сборка

i При установке см. указания по сборке.

Электрическое подключение

⚠ ВНИМАНИЕ! Электрическое подключение должно выполняться квалифицированным специалистом.

i Производитель не несет ответственности при несоблюдении мер предосторожности, приведенных в Главах, содержащих Сведения по технике безопасности.

В комплект поставки духового шкафа входит только сетевой кабель.

Сетевой кабель

Типы кабелей, пригодные для установки или замены:

H07 RN-F, H05 RN-F, H05 RRF, H05 VV-F, H05 V2V2-F (T90), H05 BB-F

При выборе сечения кабеля используйте значение полной мощности (см. табличку с техническими данными). Также можно воспользоваться Таблицей:

Полная мощность (Вт)	Сечение сетевого кабеля (мм ²)
максимум 1380	3 x 0.75
максимум 2300	3 x 1
максимум 3680	3 x 1.5

Провод заземления (желто-зеленого цвета) должен быть на 2 см длиннее проводов фазы и нейтрали (синий и коричневый провода).

Описание прибора

Общий обзор

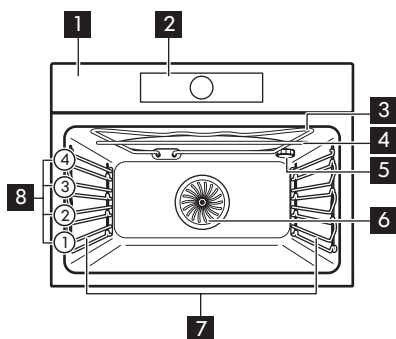

- 1** Панель управления
- 2** Электронный программатор
- 3** Малый гриль
- 4** Микроволновый генератор
- 5** Лампа освещения
- 6** Вентилятор
- 7** Съёмная направляющая для противня
- 8** Положение противней

Аксессуары

- **Решетка** x 1
Для кухонной посуды, форм для выпечки, жаркого.
- **Стандартный эмалированный противень** x 1

Для тортов и печенья.

- **Стеклоное основание микроволновой печи** x 1
Для поддержки режима СВЧ.

Панель управления

Электронный программатор

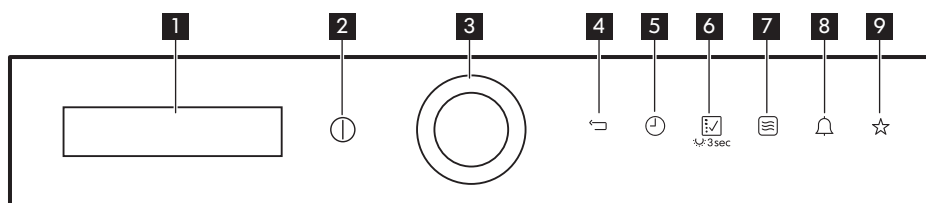

Управление духовым шкафом осуществляется с помощью сенсоров.

	Сенсор	Функция	Описание
1	-	Дисплей	Отображение текущих настроек духового шкафа.
2		ВКЛ/ВЫКЛ (ON/OFF)	Включение и выключение духового шкафа.
3		Регулятор и кнопка ОК + Быстрый старт микроволновой печи	Подтверждение выбора или параметра настройки. Вращение регулятора позволяет переходить между режимами и настройками. Нажмите для продления работы функции микроволн еще на 30 секунд.
4		Клавиша возврата	Возврат на один уровень в меню функций. Нажмите и удерживайте 3 секунды для вызова главного меню.
5		Время и дополнительные функции	Установка различных функций. При работе режима нагрева нажатие на данный сенсор позволяет установить таймер или следующие функции: Блокир. кнопок, Любимые программы, Сохранение тепла, Set + Go.
6		Режимы нагрева или Помощь в приготовлении	Нажмите один раз для входа в меню Режимы нагрева. Для перехода в Помощь в приготовлении нажмите повторно. Для включения или выключения освещения коснитесь и удерживайте в течение 3 секунд.

	Сенсор	Функция	Описание
7		Режим микроволн	Включение функции микроволн. При использовании режима микроволновой обработки совместно с функцией Продолж. на протяжении более 7 минут, а также в комбинированном режиме мощность микроволновой обработки не может превышать 600 Вт.
8		Таймер	Установка функции Таймер.
9		Любимые программы	Сохранение и вызов любимых программ.

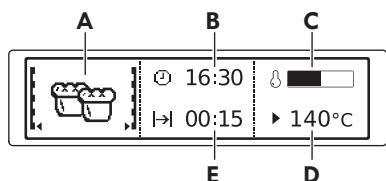

Дисплей



- A. Режим нагрева или микроволновой обработки
- B. Время суток
- C. Индикация нагрева
- D. Температура или мощность СВЧ
- E. Отображение продолжительности или времени окончания работы функции

Другие индикаторы дисплея:

Символ	Функция	
	Таймер	Работает функция часов.
	Время суток	На дисплее отображается текущее время суток.
	Продолж.	На дисплее отображается требуемое для приготовления время.
	Окончание	Отображается на дисплее по истечении времени приготовления.
	Температура	На дисплее отображается температура.
	Индикация времени	На дисплее отображается продолжительность времени работы режима нагрева.
	Индикация нагрева	На дисплее отображается температура внутри духового шкафа.
	Быстрый прогрев	Работает функция часов. При этом сокращается время нагрева.

Символ	Функция	
	Вес, автоматич.	На дисплее отображается информация о том, что система автоматического взвешивания включена или что вес может быть изменен.
	Сохранение тепла	Работает функция часов.

Перед первым использованием

⚠ ВНИМАНИЕ! См. главы, содержащие Сведения по технике безопасности.

Первая чистка

Извлеките из духового шкафа все аксессуары и съемные направляющие для противней.

i См. Главу «Уход и очистка».

Перед первым использованием духовой шкаф и аксессуары следует очистить. Установите аксессуары и съемные направляющие для полок обратно на место.

Первое подключение



При подключении духового шкафа к сети электропитания или после перебоя электропитания необходимо установить язык, контрастность дисплея, яркость дисплея и время суток.

1. С помощью регулятора установите значения.
2. Чтобы подтвердить выбор, нажмите на .

Предварительный разогрев

Перед первым использованием предварительно разогрейте духовой шкаф только с решетками и эмальрованными противнями внутри. Стеклооснование для

микроволновой обработки следует извлечь.

1. Выберите в меню: Традиционное  и максимальную температуру.
2. Дайте духовому шкафу поработать примерно один час.
3. Выберите в меню: Горячий воздух  и максимальную температуру.
4. Дайте духовому шкафу поработать примерно 15 минут.

Аксессуары могут нагреться сильнее обычного. Во время предварительного разогрева из духового шкафа могут появиться неприятные запахи или дым. Убедитесь, что в помещении имеется достаточная циркуляция воздуха.

Использование механического фиксатора «Защита от детей»

Духовой шкаф поставляется с установленным замком от детей. Он расположен под панелью управления с правой стороны духового шкафа.

Закройте дверцу духового шкафа так, чтобы замок от детей принял следующее положение:

1. Потяните и зафиксируйте ручку замка от детей как показано на рисунке.

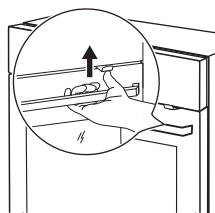

2. Откройте дверцу. Закройте дверцу духового шкафа, не вытягивая замок от детей. Чтобы снять замок от детей, откройте дверцу духового шкафа и отвинтите его с

помощью звездообразного ключа. Звездообразный ключ находится в пакете с принадлежностями, который поставляется вместе с прибором.

После снятия замка от детей завинтите винт обратно в отверстие.

⚠ ВНИМАНИЕ! Будьте внимательны, чтобы не поцарапать панель управления.

Ежедневное использование

⚠ ВНИМАНИЕ! См. главы, содержащие Сведения по технике безопасности.

Навигация по пунктам меню

1. Включите духовой шкаф.
2. Вращением регулятора по часовой стрелке или против часовой стрелки выберите элемент меню.
3. Нажатие на Δ_{+30} позволяет перейти к подменю или принять установленное значение.

i В любой момент можно вернуться в главное меню, нажав на \leftarrow .

Символ / Элемент меню	Применение
Любимые программы	Содержит список избранных программ приготовления, созданных пользователем.
Основные установки	Используется для задания конфигурации прибора.
Особые	Содержит перечень дополнительных режимов нагрева духового шкафа.

Обзор меню





Главное меню

Символ / Элемент меню	Применение
Режимы нагрева	Содержит перечень режимов нагрева.
Помощь в приготовлении	Содержит перечень автоматических программ. Рецепты для данных программ приведены в книге рецептов.



Подменю для: Основные установки



Символ / Элемент меню	Описание
Установка времени суток.	Установка текущего времени.
Индикация Времени	Если данная функция включена, на дисплее выключенного прибора отображается текущее время.

Символ / Элемент меню	Описание
 Быстрый прогрев	Если функция включена, то это позволяет сократить время нагрева.
 Set + Go	Выбор функции и ее последующее включение нажатием на любой символ панели управления.
 Сохранение тепла	Используется для поддержания приготовленных блюд теплыми в течение 30 минут после завершения цикла приготовления.
 Коррекция Времени	Включение и выключение функции «Коррекция времени».
 Контрастность дисплея	Изменение контрастности дисплея в процентах.
 Яркость дисплея	Изменение яркости дисплея в процентах.
 Языковые настройки	Выбор языка выводимой на дисплей информации.
 Громкость сигнала	Регулировка в процентах громкости сигналов, звучащих при нажатии на сенсорные поля, а также других сигналов.

Символ / Элемент меню	Описание
 Тоны Кнопок	Включение и выключение звуковых сигналов, звучащих при нажатии на сенсорные поля. Отключение звуковых сигналов, выдаваемых при нажатии на поле «Вкл/Выкл», невозможно.
 Сигналы тревоги/Ошибки	Включение и выключение сигналов оповещения.
 Сервис	Отображение на дисплее версии и конфигурации программного обеспечения.
 Заводские Установки	Сброс всех настроек к заводским установкам.

Режимы нагрева

Режим нагрева	Применение
 Горячий воздух	Одновременное выпекание, жарка и высушивание продуктов максимум на двух уровнях. Установите температуру на 20°C - 40°C меньше, чем для режима Традиционное приготовление.
 Традиционное приготовление	Выпекание и жарка продуктов на одном уровне духового шкафа.

Режим нагрева	Применение
 Пицца	Выпечка пиццы. Интенсивное подрумянивание и хрустящая нижняя корочка. Выберите данную функцию и задайте температуру в пределах от 130°C до 230°C.
 Низкотемпературное приготовление	Приготовление нежных и сочных жареных кусков мяса.
 Нижний нагрев	Выпекание пирогов с хрустящей основой и консервирование продуктов.
 Замороженные продукты	Приготовление полуфабрикатов, например, картофеля фри, картофеля по-деревенски или спринг-роллов с образованием хрустящей корочки.
 Гриль	Приготовление на гриле продуктов плоской формы и тостов.
 Большой гриль	Приготовление на гриле большого количества продуктов плоской формы, а также приготовление тостов.
 Турбогриль	Жарка крупных кусков мяса или птицы на одном уровне, а также запекание и обжаривание.

Особые

Режим нагрева	Применение
 Хлеб	Выпекание хлеба.
 Гратен	Приготовление таких блюд как лазанья или картофельная запеканка, а также запекание и обжаривание.
 Подготовка теста	Подготовка дрожжевого теста перед выпечкой. При использовании данной функции лампа выключается через 30 секунд.
 Подогрев тарелок	Предварительный подогрев тарелок перед подачей на стол.
 Консервирование	Консервирование (например, соленых огурцов).
 Высушивание	Высушивание нарезанных ломтиками фруктов, овощей и грибов.
 Поддержание тепла	Сохранение пищи в теплом виде.

Режим нагрева	Применение
 Разморажива- ние	Размораживание про- дуктов (овощей и фруктов). Время раз- мораживания зависит от объема и размеров замороженных про- дуктов. При использо- вании данной функ- ции лампа выключе- ается через 30 се- кунд.

2. Включите духовой шкаф.
3. Выберите меню Режимы нагрева.
4. Чтобы подтвердить выбор, нажмите на Δ_{+30} .
5. Выберите режим нагрева духового шкафа.
6. Чтобы подтвердить выбор, нажмите на Δ_{+30} .
7. Установите температуру.
8. Чтобы подтвердить выбор, нажмите на Δ_{+30} .

Установка режима нагрева

1. Извлеките стеклянное основание для микроволновой обработки.

Режимы микроволновой обработки

Функции	Описание
Микроволны	Тепло образуется непосредственно в самом продукте. Режим используется для подогрева блюд и напитков, размораживания мяса или фруктов и для приготовления овощей и рыбы.
Комбинированный режим	Одновременное использование режимов нагрева и микроволновой обработки. Сокращение времени приготовления продуктов и их подрумянивание. Максимальная мощность для этой функции составляет 600 Вт.
Быстрый запуск	Позволяет включить режим микроволновой обработки одним касанием символа Δ_{+30} . При этом выбирается максимальная мощность микроволновой обработки и короткое время работы: 30 секунд.









Установка режима микроволновой обработки

1. Извлеките все аксессуары.
2. Вставьте стеклянное основание для микроволновой обработки.
3. Включите духовой шкаф.
4. Для включения функции микроволн нажмите .
5. Нажмите Δ_{+30} . Функция Продолж. будет установлена на время 30 секунд; начнется микроволновая обработка.



 Каждое нажатие Δ_{+30} добавляет к продолжительности работы режима Продолж. 30 секунд.

 Если не нажать Δ_{+30} , через 20 секунд прибор выключится.

6. Нажмите , чтобы выбрать функцию Продолж.. См. Главу «Настройка функций часов».



-  Максимальная продолжительность работы функции Продолж. составляет 90 минут.
-  Для изменения мощности микроволновой обработки нажмите . Для изменения времени Продолж. нажмите . С помощью регулятора установите значения.
- 7. По истечении установленного времени в течение двух минут выдается звуковой сигнал. Работа режима микроволновой обработки будет автоматически завершена. Для отключения звукового сигнала достаточно коснуться любого символа.
-  Для выключения функции микроволн нажмите .
-  Нажатие  или открывание дверцы приводит к остановке работы прибора. Для ее повторного запуска нажмите на .

Установка комбинированного режима работы



1. Извлеките стеклянное основание для микроволновой обработки.
 2. Включите режим нагрева. См. «Настройка режима нагрева».
 3. Нажмите  и выполните те же действия, что и при выборе функции микроволновой обработки.
-  В случае ряда функций режим микроволновой обработки начнет работать, как только будет достигнута заданная температура.

Следующие функции недоступны в комбинированном режиме работы: Любимые программы, Окончание, Set + Go, Сохранение тепла.

Использование функции быстрого запуска микроволн

1. При необходимости нажмите на , чтобы выключить духовой шкаф.
2. Для запуска функции «Быстрый запуск» нажмите .

Каждое нажатие  добавляет к продолжительности работы функции Продолж. 30 секунд.

-  Уровень мощности микроволновой обработки можно изменить (см. Главу «Настройка режима микроволновой обработки»).
- 3. Нажмите на  для установки продолжительности работы функции Продолж.. См. Главу «Функции часов», Параграф «Настройка функций часов».

Индикация нагрева

При включении режима нагрева на дисплее отображается полоска. Полоска показывает, что температура духового шкафа повышается. По достижении заданной температуры выдаются 3 сигнала зуммена, а полоска начинает мигать и затем исчезает.

Быстрый прогресс

Данная функция позволяет сократить время нагрева.

-  Не ставьте продукты в духовой шкаф во время работы режима быстрого нагрева.





Эта функция доступна не во всех моделях духовых шкафов.

Остаточное тепло

После выключения духового шкафа на дисплее отображается остаточное тепло. Это тепло можно использовать для поддержания блюд в теплом состоянии.

Функции часов

Таблица функций часов

Функция часов	Применение
 Таймер	Установка обратного отсчета времени (макс. 2 часа 30 минут). Эта функция не влияет на работу духового шкафа. Для включения данной функции нажмите  . С помощью регулятора установите значение минут и нажмите на  4:30, чтобы произвести пуск.
 Продолж.	Установка продолжительности работы духового шкафа (макс. 23 часа 59 минут).
 Окончание	Установка времени отключения режима нагрева (макс. 23 часа 59 минут).

Если установлено время для функции часов, то обратный отсчет времени начнется через 5 секунд.





При использовании функций часов Продолж. и Окончание выключение нагревательных элементов духового шкафа происходит по истечении 90% заданного времени работы. В конце приготовления (в течение от 3 до 20 минут) духовой шкаф использует остаточное тепло для продолжения приготовления.

Установка функций часов



Перед использованием функций Продолж. и Окончание сначала следует задать режим нагрева и температуру. Духовой шкаф автоматически выключается. При одновременном использовании функций Продолж. и Окончание можно задать время для автоматического включения и выключения духового шкафа в заранее заданное более позднее время.

1. Установите режим нагрева духового шкафа.
2. Многократным нажатием кнопки  добейтесь отображения на дисплее необходимой функции часов и соответствующего символа.
3. С помощью регулятора установите необходимое значение времени.
4. Чтобы подтвердить выбор, нажмите на .

По истечении времени выдается сигнал. Духовой шкаф выключится. На дисплее появится сообщение.

5. Для отключения звукового сигнала достаточно коснуться любого символа.



Сохранение тепла

Условия для этой функции:

- Установленная температура должна превышать 80°C.
- Установлена функция Продолж..

Функция Сохранение тепла служит для поддержания температуры готовых продуктов на уровне 80°C в течение 30 минут. Она включается после окончания процессов выпекания или жарки.

Включение и выключение данной функции производится в меню Основные установки.

1. Включите духовой шкаф.
2. Выберите режим нагрева.
3. Установите температуру выше 80°C.
4. Многократным нажатием на кнопку  добейтесь появления на дисплее Сохранение тепла.
5. Чтобы подтвердить выбор, нажмите на .



По окончании работы функции выдается сигнал.

Коррекция Времени

Режим Коррекция Времени позволяет продлить работу заданного режима

нагрева после истечения времени, установленной функцией Продолж..

 Применимо для всех режимов нагрева с Продолж. или Вес, автоматич..

1. По истечении времени приготовления выдается сигнал. Коснитесь любого символа.
На дисплее отображается сообщение.
2. Нажмите  для включения или  для отмены.
3. Задайте продолжительность работы функции.
4. Нажмите .

Автоматические программы

 **ВНИМАНИЕ!** См. главы, содержащие Сведения по технике безопасности.



Рецепты в Интернете

 Рецепты для автоматических программ данного конкретного духового шкафа можно найти на веб-сайте www.ikea.com. Для выбора подходящей книги рецептов проверьте код изделия на табличке с техническими данными на передней рамке внутренней камеры прибора.

Помощь в приготовлении

В памяти духового шкафа записаны рецепты, которыми вы можете воспользоваться. Изменение рецептов пользователем невозможно.



1. Включите духовой шкаф.
2. Выберите меню Помощь в приготовлении. Чтобы подтвердить выбор, нажмите на .

3. Выберите категорию и блюдо. Чтобы подтвердить выбор, нажмите на .
4. Выберите рецепт. Чтобы подтвердить выбор, нажмите на .

 При использовании функции Ручной режим духовой шкафа использует автоматические установки. Их можно изменять подобно другим функциям.

Помощь в приготовлении с Вес, автоматич.

Эта функция автоматически рассчитывает время жарки. Для ее использования необходимо ввести вес продукта.

1. Включите духовой шкаф.
2. Выберите меню Помощь в приготовлении. Чтобы подтвердить выбор, нажмите на .
3. Выберите категорию и блюдо. Чтобы подтвердить выбор, нажмите на .
4. С помощью регулятора укажите вес продуктов. Чтобы подтвердить выбор, нажмите на .

Начнется выполнение программы.

5. Вес можно изменить в любое время. С помощью регулятора измените вес продуктов.
6. По истечении времени выдается сигнал. Для отключения сигнала нажмите на любой символ.

i При использовании некоторых программ через 30 минут после начала приготовления продукты нужно перевернуть. На дисплее отображается напоминание.

Использование дополнительных принадлежностей

⚠ ВНИМАНИЕ! См. главы, содержащие Сведения по технике безопасности.

Установка принадлежностей

Используйте только подходящую посуду и материалы. См. главу «Указания и рекомендации», раздел «Подходящая для микроволновой обработки кухонная посуда и материалы».

Небольшой выступ наверху повышает безопасность. Выступы также служат защитой от опрокидывания. Высокий ободок по периметру решетки служит для предотвращения соскальзывания посуды с решетки.

Проволочная полка:

Вставьте решетку между направляющими убедившись, что опоры смотрят вниз.

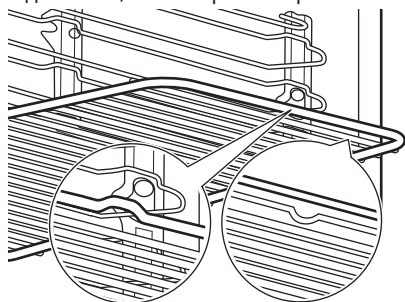

Эмалированный противень:

Вставьте противень между направляющими планками духового шкафа.

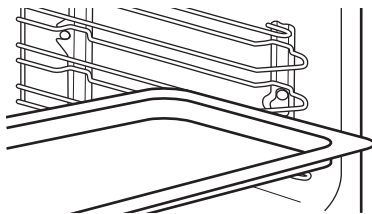

Стеклоное основание микроволновой печи:

Используйте стеклоное основание для микроволновой обработки только в режиме микроволновой обработки. Она не подходит для комбинированного режима микроволновой обработки (например, для гриля с помощью микроволн). Уложите данный аксессуар на дно внутренней камеры. Продукты при микроволновой обработке можно ставить непосредственно на стеклоное основание.

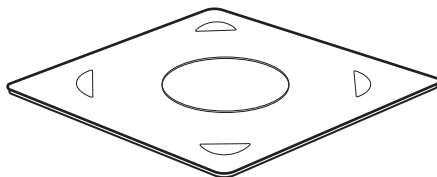



Дополнительные функции

Любимые программы



Вы можете сохранить в памяти прибора избранные настройки, например, продолжительность, температуру или режим нагрева. Их можно выбирать в меню Любимые программы. Можно сохранить до 20 программ.

- i** Функции микроволновой обработки и комбинированной микроволновой обработки невозможно выбрать в качестве любимых программ.

Сохранение программы

1. Включите духовой шкаф.
2. Выберите режим нагрева или автоматическую программу.
3. Многократным нажатием на кнопку  добейтесь появления на дисплее СОХРАНИТЬ.
4. Чтобы подтвердить выбор, нажмите на .

На дисплее отобразится позиция первой свободной ячейки памяти.



5. Чтобы подтвердить выбор, нажмите на .
 6. Введите название программы. Начнет мигать первая буква.
 7. С помощью регулятора измените букву.
 8. Нажмите .
- Замигает следующая буква.
9. Повторите действие 7 необходимое число раз.

10. Нажмите и удерживайте  для сохранения.

Можно изменить записи во всех ячейках памяти. Когда на дисплее отобразится первая свободная ячейка памяти, воспользуйтесь регулятором и нажмите на  для перезаписи существующей программы.



Можно изменить имя программы в меню Изменить имя программы.

Включение программы

1. Включите духовой шкаф.
2. Выберите меню Любимые программы.
3. Чтобы подтвердить выбор, нажмите на .
4. Выберите название любимой программы.
5. Чтобы подтвердить выбор, нажмите на .

Использование функции «Защита от детей».



Когда установлена функция «Защита от детей», случайное включение духового шкафа становится невозможным.

1. Для включения дисплея нажмите .
2. Нажмите и удерживайте одновременно  и , пока на дисплее не появится сообщение .



Для выключения функции «Защита от детей» повторите действие 2.

Блокир. кнопок

Данная функция предотвращает случайное включение режима нагрева. Ее можно включить только когда духовой шкаф работает.

1. Включите духовой шкаф.
2. Задайте какой-либо режим нагрева или параметр.
3. Многократным нажатием на кнопку  добейтесь появления на дисплее Блокир. кнопок.
4. Чтобы подтвердить выбор, нажмите на .



Для выключения функции нажмите . На дисплее появится сообщение. Снова

нажмите на , а затем на  для подтверждения.

-  При выключении духового шкафа данная функция тоже выключается.

Set + Go

Данная функция позволяет задать режим нагрева (или программу) и включать ее позже одним касанием на любого символа.

1. Включите духовой шкаф.
2. Установите режим нагрева духового шкафа.
3. Многократным нажатием на кнопку  добейтесь появления на дисплее Продолж..
4. Задайте время.
5. Многократным нажатием на кнопку  добейтесь появления на дисплее Set + Go.
6. Чтобы подтвердить выбор, нажмите на .



Для включения функции Set + Go коснитесь любого символа (кроме ). Будет включен установленный режим нагрева.

По окончании действия режима нагрева будет выдан сигнал.

- 
 - При работе режима нагрева выполняется Блокир. кнопок.
 - Меню Основные установки позволяет включать и выключать режим Set + Go.

Автоматическое отключение

В целях безопасности духовой шкаф автоматически отключается через определенное время в случае, если какой-либо режим нагрева продолжает выполняться, а изменения каких-либо настроек пользователем не производится.

 (°C)	 (час)
30 - 115	12.5
120 - 195	8.5
200 - 230	5.5

Автоматическое отключение не работает со следующими функциями: Освещение, Продолж., Окончание.

Яркость дисплея

Существует два режима яркости дисплея:

- Ночная яркость – когда духовой шкаф выключен, яркость дисплея в период с 22:00 до 06:00 снижается.
- Яркость в светлое время суток:
 - когда духовой шкаф включен.
 - если в режиме яркости ночного времени суток нажать на любой символ (за исключением ВКЛ/ ВЫКЛ), дисплей на следующие 10 секунд переходит в режим яркости светлого времени суток.

Вентилятор охлаждения

Во время работы духового шкафа вентилятор автоматически включается, чтобы охлаждать поверхности духового шкафа. При выключении духового шкафа вентилятор продолжает работать до тех пор, пока прибор не остынет.

Предохранительный термостат

Неправильная эксплуатация или неисправность какого-либо компонента может привести к опасному перегреву духового шкафа. Для предотвращения этого духовой шкаф оборудован предохранительным термостатом, при необходимости отключающим электропитание. При снижении температуры духовой шкаф снова включается; включение происходит автоматически.

Полезные советы

Рекомендации по приготовлению

Выполняя предварительный разогрев, извлеките решетки и противни из камеры, чтобы максимально оптимизировать ход процесса.

Духовой шкаф имеет четыре положения противней. Положения противней отсчитываются от дна внутренней камеры.

Духовой шкаф оснащен специальной системой для циркуляции воздуха и постоянной переработки пара. Эта система позволяет готовить под воздействием пара и получать хорошо прожаренные, хрустящие снаружи и мягкие внутри блюда. Она позволяет сократить время приготовления и потребление электроэнергии до минимума.

Во время приготовления внутри прибора или на стеклянных панелях дверцы духового шкафа может конденсироваться влага. Всегда отодвигайтесь от духового шкафа при открывании дверцы духового шкафа.

После остывания духового шкафа очистите внутреннюю камеру мягкой тряпкой.

Приготовление выпечных блюд

Не открывайте дверцу духового шкафа, пока не пройдет 3/4 времени приготовления.

При одновременном использовании двух эмалированных противней для выпекания оставляйте между ними пустой уровень.

Приготовление мяса и рыбы

По окончании приготовления мяса рекомендуется подождать не менее 15 минут перед тем, как разрезать его – тогда оно останется сочным.

Во избежание образования чрезмерного количества дыма при жарке мяса налейте

немного воды в противень для жарки. Во избежание конденсации дыма доливайте воду в противень для сбора жира по мере испарения воды.

Рекомендации по использованию микроволн

Выложите продукты на стеклянное основание для микроволновой обработки, установленное на дне внутренней камеры.

Переворачивайте или перемешивайте продукты по истечении половины времени приготовления или размораживания.

Во время приготовления и разогрева накрывайте пищу.

При нагреве напитков для улучшения распределения тепла положите в бутылку или стакан ложку.

Помещайте продукты в духовой шкаф, освободив их от упаковки. Готовые блюда можно помещать в духовой шкаф в упаковке только если упаковка пригодна для использования в микроволновой печи (см. сведения на упаковке).

Приготовление в микроволновой печи

Накрывайте продукты в ходе приготовления. Если требуется создать корочку, готовьте, не накрывая.

Не подвергайте продукты излишней тепловой обработке, устанавливая слишком высокую мощность и слишком большую длительность работы прибора. Продукты могут потерять влагу, сгореть или стать причиной пожара.

Не используйте духовой шкаф для приготовления яиц в скорлупе и моллусков/улиток, потому что они могут взрываться. Перед разогревом протыкайте желтки в яичнице.

Перед приготовлением сделайте в кожце или кожуре продуктов несколько отверстий при помощи вилки.

Нарезайте овощи на кусочки сходного размера.

Время от времени помешивайте жидкие блюда.

Перемешайте пищу перед подачей к столу.

После выключения духового шкафа выньте блюдо и дайте ему постоять несколько минут.

Размораживание в микроволновой печи

Положите замороженный неразвернутый продукт в небольшой перевернутой

тарелке в контейнер, на поднос для размораживания или в пластиковое сито, чтобы образующаяся при размораживании жидкость могла свободно стекать.

Извлекайте из прибора разморожившиеся продукты.

Для приготовления овощей и фруктов без предварительного размораживания можно задать более высокую мощность микроволновой обработки.

Кухонная посуда и материалы, подходящие для использования с микроволнами

Для приготовления с микроволнами используйте только подходящую посуду и материалы. Воспользуйтесь для справки таблицей ниже.

Кухонная посуда/материал	Режим микроволн		Комбинированный режим с микроволнами
	Размораживание	Нагрев, Приготовление	
Огнеупорное стекло и фарфор без металлических примесей, например, жаростойкое стекло.	✓	✓	✓
Нежаростойкое стекло и изделия из фарфора без декоративного покрытия из серебра, золота, платины или других металлов	✓	✗	✗
Стекло- и витрокерамики из огне-стойкого/морозостойкого материала	✓	✓	✓
Керамика и фаянс без элементов из кварца или металла, а также без металлосодержащей глазури	✓	✓	✗
Изделия из керамики, фарфора и фаянса с неглазурованным дном или маленькими отверстиями, например, на ручках	✗	✗	✗

Кухонная посуда/материал	Режим микроволн		Комбинированный режим с микроволнами
	Размораживание	Нагрев, Приготовление	
Жаростойкий пластик (до 200°C - перед использованием всегда проверяйте спецификацию на посуду из пластика)	✓	✓	х
Картон, бумага.	✓	х	х
Пищевая пленка.	✓	х	х
Пленка для жарки, пригодная для использования в микроволновой печи (перед использованием всегда проверяйте спецификацию на пленку для жарки)	✓	✓	х
Жарка в посуде из металла, например, в эмалированной или чугунной посуде.	х	х	✓
Формы для выпечки, с черной лакировкой или покрытые силиконом (перед использованием всегда проверяйте спецификацию на формы для выпечки)	х	х	✓
Эмалированный противень	х	х	х
Решетка	х	х	✓
Стеклоанное основание микроволновой печи	✓	✓	х
Посуда для использования в микроволновой печи, например, марки «Крисп пэн».	х	✓	х

Размораживание в микроволновой печи

Продукты	Мощность (Ватт)	Время (мин)	Время выдержки (мин)
Стейк (0,2 кг)	100	5 - 7	5 - 10
Мясной фарш (0,5 кг)	200	8 - 12	5 - 10

Продукты	Мощность (Ватт)	Время (мин)	Время выдержки (мин)
Цыпленок (1 кг)	100	30 - 35	10 - 20
Кур. грудка (0,15 кг)	100	5 - 9	10 - 15
Куриные Окорочка (0,15 кг)	100	5 - 9	10 - 15
Рыба целиком (0,5 кг)	100	10 - 15	5 - 10
Рыбное филе (0,5 кг)	100	12 - 15	5 - 10
Масло сливочное (0,25 кг)	100	4 - 6	5 - 10
Тертый сыр (0,2 кг)	100	2 - 4	10 - 15
Дрожжевой пирог (1 шт)	200	2 - 3	15 - 20
Чизкейк (1 шт)	100	2 - 4	15 - 20
Сухие пирожные (напр., бисквитные пирожные) (1 шт)	200	2 - 4	15 - 20
Хлеб (1 кг)	200	15 - 18	5 - 10
Хлеб в нарезке (0,2 кг)	200	3 - 5	5 - 10
Хлеб/Булочки (4 шт)	200	2 - 4	2 - 5
Фрукты (0,25 кг)	100	5 - 10	10 - 15

Разогрев

Продукты	Мощность (Ватт)	Время (мин)	Время выдержки (мин)
Детское питание в банках (0,2 кг); перемешивать, проверять температуру	300	1 - 2	-
Детское молоко (180 мл); положить в бутылку ложку, перемешивать, проверять температуру	600	0:20 - 0:40	-
Продукты быстрого приготовления (0,5 кг)	600	6 - 9	2 - 5

Продукты	Мощность (Ватт)	Время (мин)	Время выдержки (мин)
Замороженные готовые блюда (0,5 кг)	400	10 - 15	2 - 5
Молоко (200 мл)	1000	1 - 1:30	-
Вода (200 мл)	1000	1:30 - 2	-
Соус (200 мл)	600	1 - 3	-
Суп (300 мл)	600	3 - 5	-

Растапливание

Продукты	Мощность (Ватт)	Время (мин)	Время выдержки (мин)
Шоколад/шоколадная глазурь (0,15 кг)	300	2 - 4	-
Масло сливочное (0,1 кг)	400	0:30 - 1:30	-

Приготовление в микроволновой печи

Приготовление

Продукты	Мощность (Ватт)	Время (мин)	Время выдержки (мин)
Рыба целиком (0,5 кг)	500	8 - 10	2 - 5
Рыбное филе (0,5 кг)	400	4 - 7	2 - 5
Овощи, свежие (0,5 кг + 50 мл воды)	600	5 - 15	-
Овощи, замороженные (0,5 кг + 50 мл воды)	600	10 - 20	-
Картошка в мундире (0,5 кг)	600	7 - 10	-
Рис (0,2 кг + 400 мл воды)	600	15 - 18	-
Попкорн	1000	1:30 - 3	-

Комбинированный режим с микроволнами

Используйте данный режим для сокращения времени приготовления

продуктов и одновременного их подрумiania.

Продукты	Функция	Мощность (Ватт)	Температура (°C)	Время (мин)	Положение противня	Комментарии
Картофельная запеканка (1,1 кг)	Турбо-гриль + МИКРОВОЛНЫ	400	180 - 190	40 - 45	1	По истечении половины времени приготовления разверните емкость. Время выдержки: 2-5 минут.
Пирог (0,7 кг)	Традиционное приготовление + МИКРОВОЛНЫ	100	180 - 200	25 - 30	2	По истечении половины времени приготовления разверните емкость. Время выдержки: 5 минут.
Жареная свинина, (1,5 кг)	Горячий воздух + МИКРОВОЛНЫ	200	180 - 190	85 - 90	1	Через 30 минут приготовления переверните мясо. Время выдержки: 2-5 минут.
Лазанья	Традиционное приготовление + МИКРОВОЛНЫ	200 - 300	170 - 190	30 - 40	1	По истечении половины времени приготовления разверните емкость. Время выдержки: 2-5 минут.
Цыпленок (1 кг)	Турбо-гриль + МИКРОВОЛНЫ	400	210 - 230	35 - 40	2	По истечении половины времени приготовления разверните емкость. Время выдержки: 2-5 минут.

Рекомендации по использованию микроволн

Результаты приготовления/размораживания	Возможная причина	Решение
Пицца слишком сухая.	Выбрана слишком большая мощность. Было выбрано слишком большое время приготовления.	В следующий раз уменьшите уровень мощности микроволн и увеличьте продолжительность приготовления.

Результаты приготовления/размораживания	Возможная причина	Решение
Продукт не успел разморозиться, нагреться или приготовиться по истечении времени приготовления.	Было выбрано слишком малое время приготовления.	Установите более длинное время. Не повышайте мощность микроволн.
Блюдо перегрето по краям, но все еще не готово в середине.	Выбрана слишком большая мощность.	В следующий раз уменьшите уровень мощности микроволн и увеличьте продолжительность приготовления.

Примеры выбора мощности при приготовлении продуктов

Приведенные в таблице данные являются ориентировочными.

Уровень мощности	Эксплуатация
<ul style="list-style-type: none"> • 1000 Ватт • 900 Ватт • 800 Ватт • 700 Ватт 	Нагревание жидкостей Доведение до кипения к началу процесса приготовления Приготовление овощей
<ul style="list-style-type: none"> • 600 Ватт • 500 Ватт 	Размораживание и нагрев замороженных блюд Нагревание порционных блюд Доведение до готовности блюд в горшочках Приготовление блюд из яиц
<ul style="list-style-type: none"> • 400 Ватт • 300 Ватт 	Дальнейшее приготовление пищевых продуктов Приготовление деликатных продуктов Нагрев детского питания Замачивание риса Подогрев деликатных блюд Растапливание сыра, шоколада, сливочного масла
<ul style="list-style-type: none"> • 200 Ватт • 100 Ватт 	Размораживание мяса, птицы Размораживание сыра, сметаны, масла Размораживание фруктов и пирожных Размораживание хлеба

Информация для тестирующих организаций

Большой гриль

Разогрейте пустой духовой шкаф в течение 3 минут.

При приготовлении на гриле выбирайте максимальный уровень температуры

Используйте третье положение противня.

Продукты	Время на гриле (мин)	
	Первая сторона	Вторая сторона
Тосты	1 - 3	1 - 3

Режим микроволн

Продукты	Время на гриле (мин)	
	Первая сторона	Вторая сторона
Рубленый бифштекс	9 - 13	8 - 10

Испытания согласно IEC 60705.

Продукты	Мощность (Ватт)	Количество (кг)	Положение противня 1)	Время (мин)	Комментарии
Бисквит	600	0.475	Нижн.	7 - 9	По прошествии половины времени приготовления переверните контейнер на 1/4.
Мясной рулет	400	0.9	2	25 - 32	По прошествии половины времени приготовления переверните контейнер на 1/4.
Нежный омлет	500	1	Нижн.	18	-
Размораживание мяса	200	0.5	Нижн.	8 - 12	По истечении половины времени приготовления переверните мясо.

1) Используйте решетку, если не указано иное.

Комбинированный режим с микроволнами

Испытания согласно IEC 60705.

Продукты	Функция	Мощность (Ватт)	Температура (°C)	Положение противня 1)	Время (мин)	Комментарии
Пирог (0,7 кг)	Горячий воздух + микроволны	100	180	2	29 - 31	По прошествии половины времени приготовления переверните контейнер на 1/4.
Картофельная запеканка (1,1 кг)	Турбо-гриль + МИКРОВОЛНЫ	400	180	1	40 - 45	По прошествии половины времени приготовления переверните контейнер на 1/4.
Цыпленок (1,1 кг)	Турбо-гриль + МИКРОВОЛНЫ	200	200	1	45 - 55	Поместите мясо в круглый стеклянный контейнер и переверните через 20 минут с начала приготовления.

1) Используйте решетку, если не указано иное.

Таблицы приготовления пищи

Дополнительные таблицы для приготовления пищи находятся в Книге рецептов, которую можно найти на веб-сайте www.ikea.com. Для выбора

подходящей книги рецептов проверьте номер артикула на табличке с техническими данными на передней рамке внутренней камеры духового шкафа.

Уход и очистка

 **ВНИМАНИЕ!** См. главы, содержащие Сведения по технике безопасности.

Примечание относительно очистки

 Чистящие средства	Переднюю часть прибора протирайте мягкой тканью, смоченной в теплой воде с мягким моющим средством.
	Для чистки металлических поверхностей используйте чистящее средство.
	Очищайте пятна мягким моющим средством.

 <p>Ежедневное использование</p>	<p>Внутреннюю камеру необходимо мыть после каждого использования. Накопление жира или других отложений может привести к возгоранию. Тщательно очищайте верх внутренней камеры от остатков пищи и жира.</p> <p>Не держите продукты в микроволновой печи дольше 20 минут. После каждого использования вытирайте камеру насухо мягкой тряпкой.</p>
--	---

 <p>Аксессуары</p>	<p>После каждого использования все аксессуары микроволновой печи следует очистить и просушить. Используйте для этого мягкую тряпку, смоченную в теплой воде с мягким моющим средством. Не мойте аксессуары в посудомоечной машине.</p> <p>Не используйте для мытья аксессуаров с антипригарным покрытием абразивные чистящие средства или предметы с острыми краями.</p>
--	--

Модели из нержавеющей стали или алюминия

Очистку дверцы духового шкафа можно производить только влажной тряпкой или губкой. Протрите ее насухо мягкой тряпкой.

Никогда не используйте абразивные средства, металлические губки или средства, содержащие кислоты, т.к. они могут повредить поверхность духового шкафа. Выполняйте чистку панели управления духового шкафа с соблюдением аналогичных предосторожностей.

Очистка уплотнения дверцы

Регулярно проверяйте состояние уплотнения дверцы. Уплотнение дверцы проходит по периметру рамки камеры духового шкафа. В случае повреждения уплотнения дверцы не используйте духовой шкаф. Обратитесь в авторизованный сервисный центр.

Для очистки уплотнения дверцы ознакомьтесь с общей информацией о чистке прибора.

Снятие направляющих для противня

Перед уходом и очисткой убедитесь, что духовой шкаф остыл. Существует опасность получения ожогов.

Снимите направляющие для противня, чтобы вымыть духовой шкаф.

1. Осторожно приподнимите направляющие вверх и снимите их с переднего держателя.

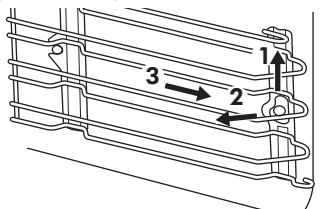

2. Потяните переднюю часть направляющей для противня в сторону, противоположную боковой стенке.
3. Потяните направляющие на себя и снимите их с задних держателей. Установка направляющих производится в обратном порядке.

Замена лампы

Положите на дно духового шкафа кусок ткани. Он защитит от повреждения плафон лампы и поверхность духового шкафа.

⚠ ВНИМАНИЕ! Существует опасность поражения электрическим током! Перед заменой лампы выньте предохранитель. Лампа освещения и стеклянный плафон могут сильно нагреваться.

⚠ ПРЕДУПРЕЖДЕНИЕ Всегда держите галогеновую лампу в перчатках или тканью, чтобы не оставить на лампе жировые следы, которые могут выгореть и оставить пятна.

1. Выключите духовой шкаф.
2. Извлеките предохранители или отключите рубильник на электрощите.
3. Чтобы снять плафон, поверните его против часовой стрелки.
4. Очистите стеклянный плафон от грязи.
5. При необходимости замены лампы используйте лампу для духовых шкафов мощностью 25 Вт, напряжением 230 В (50 Гц), жаростойкостью 300°C и цоколем (тип соединения: G9).
6. Установите плафон.

Поиск и устранение неисправностей

⚠ ВНИМАНИЕ! См. главы, содержащие Сведения по технике безопасности.

Что делать, если...

Неисправность	Возможная причина	Решение
Духовой шкаф не нагревается.	Духовой шкаф выключен.	Включите духовой шкаф.
Духовой шкаф не нагревается.	Не установлено текущее время.	Установите часы.
Духовой шкаф не нагревается.	Не заданы необходимые установки.	Убедитесь, что настройки выбраны верно.
Духовой шкаф не нагревается.	Выбрана функция автоматического отключения.	См. «Автоматическое отключение».
Духовой шкаф не нагревается.	Включена функция «Защита от детей».	См. «Отключение функции «Защита от детей».
Духовой шкаф не нагревается.	Дверца не закрыта как следует.	Полностью закройте дверцу.

Неисправность	Возможная причина	Решение
Духовой шкаф не нагревается.	Сработал предохранитель.	Проверьте, не является ли предохранитель причиной неисправности. Если предохранитель срабатывает повторно снова и снова, обратитесь к квалифицированному электрику.
Лампа не горит.	Лампа перегорела.	Замените лампу освещения.
На дисплее отображается код ошибки, не указанный в данной Таблице.	Имел место сбой электроники.	<ul style="list-style-type: none"> Выключите и снова включите духовой шкаф с помощью предохранителя домашней электропроводки или предохранительного выключателя на электрощите. Если на дисплее снова отображается код ошибки, обратитесь в сервисный центр.
Пар и конденсат осаждаются на продуктах и внутри камеры духового шкафа.	Блюда находились в духовом шкафу слишком долго.	По окончании процесса приготовления не оставляйте блюда в духовом шкафу дольше, чем на 15-20 минут.

Информация для обращения в сервис-центр

Если самостоятельно справиться с проблемой не удастся, обращайтесь в или в авторизованный сервисный центр.

Данные для сервисных центров находятся на табличке с техническими данными.

Табличка с техническими данными находится на передней рамке камеры духового шкафа. Не удаляйте табличку с техническими данными из внутренней камеры духового шкафа.

Рекомендуем записать их здесь:	
Модель (MOD.)
Продуктовый номер (PNC)
Серийный номер (S.N.)

Технические данные

Технические данные

Размеры (внутренние)	Ширина Высота Глубина	480 мм 217 мм 411 мм
Полезный объем	43 л	
Площадь глубокого противня	1424 см ²	
Верхний нагревательный элемент	1900 Вт	
Нижний нагревательный элемент	1000 Вт	
Гриль	1900 Вт	
Кольцевой нагревательный элемент	1650 Вт	
Полная мощность	3000 Вт	
Напряжение	220 - 240 В	
Частота	50 Гц	
Количество режимов	17	

Энергетическая эффективность

Экономия электроэнергии



Данный духовой шкаф оснащен несколькими функциями, позволяющими экономить электроэнергию во время приготовления.

Общие рекомендации

Позаботьтесь о том, чтобы дверца во время работы духового шкафа была плотно закрыта. Во время приготовления не открывайте дверцу слишком часто. Следите за чистотой уплотнителя дверцы и за тем, чтобы он был как следует закреплен на своем месте.

Для повышения энергосбережения используйте металлическую посуду (применимо только к использованию не в режиме микроволн).

Если это возможно, не разогревайте духовой шкаф перед помещением в него продуктов.

Если длительность приготовления превышает 30 минут, уменьшите температуру духового шкафа до минимальной за 3-10 минут до окончания приготовления в зависимости от продолжительности приготовления. Приготовление продолжится благодаря остаточному теплу внутри духового шкафа.

Используйте остаточное тепло для разогрева других блюд.

Во время приготовления нескольких блюд за раз сводите перерывы между выпечкой/жаркой к минимуму.

Приготовление с использованием вентилятора

По возможности выбирайте функции приготовления, в которых используется вентилятор, чтобы сберечь электроэнергию.

Остаточное тепло

В ряде функций духового шкафа при использовании программ, для которых была выбрана опция «Продолжительность» или «Окончание», а время работы более 30 минут, нагревательные элементы автоматически выключаются немного раньше.

Вентилятор и лампа освещения продолжают работать.

Сохранение продуктов теплыми

Для использования остаточного тепла для сохранения пищи в теплом состоянии выбирайте максимально низкое значение температуры и сохраняйте блюдо в тепле. На дисплее будет отображаться индикация остаточного тепла или текущая температура.

Приготовление с выключенной лампой освещения

Выключите лампу на время приготовления. Включайте ее только при необходимости.

ОХРАНА ОКРУЖАЮЩЕЙ СРЕДЫ

Материалы с символом  следует сдавать на переработку. Положите упаковку в соответствующие контейнеры для сбора вторичного сырья. Принимая участие в переработке старого электробытового оборудования, Вы помогаете защитить окружающую среду и здоровье человека. Не выбрасывайте

вместе с бытовыми отходами бытовую технику, помеченную символом . Прибор следует доставить в место отдельного накопления и сбора отходов потребления или в пункт сбора использованной бытовой техники для последующей утилизации.

ГАРАНТИЯ ИКЕА**В течение какого времени действует гарантия ИКЕА?**

Настоящая гарантия действительна в течение **5 лет** с даты покупки прибора в ИКЕА. В качестве подтверждения покупки необходимо предоставить оригинал товарного чека. В случае, если обслуживание выполняется по гарантии, ее срок не будет продлен.

Кто будет осуществлять обслуживание?

Поставщик услуг ИКЕА будет осуществлять обслуживание через собственные сервисные центры или авторизованную партнерскую сеть сервисных центров.

На что распространяется гарантия?

Гарантия распространяется на неисправности прибора, вызванные производственными дефектами или дефектами материалов с даты покупки в ИКЕА. Настоящая гарантия действительна только для бытового применения. Исключения приведены в заголовке «Что не покрывает эта гарантия?» В течение гарантийного срока затраты на устранение неисправностей, например, ремонт, запасные части, работу и поездки будут покрываться при условии, что прибор будет доступен для ремонта без особых затрат. В этих условиях применимы директивы ЕС (№ 99/44/EG) и

соответствующие местные правила. Замененные детали становятся собственностью IKEA.

Что сделает IKEA для устранения проблемы?

Уполномоченный IKEA поставщик услуг проведет экспертизу продукта и по своему усмотрению примет решение о том, распространяется ли гарантия на данный случай. В случае положительного решения компания IKEA или ее уполномоченный партнер по сервисному обслуживанию единолично примут решение о ремонте дефектного продукта или замене его на такой же или аналогичный продукт.

На что не распространяется настоящая гарантия?

- На нормальный износ.
- Умышленный или халатный ущерб, вызванный несоблюдением инструкций по эксплуатации, неверной установкой или подсоединением к ненадлежащему напряжению, повреждения, вызванные химической или электрохимической реакцией, ржавчина, коррозия или повреждение водой, в том числе, среди прочего, повреждения, причиной которых стала чрезмерная известь в водопроводной сети, а также повреждения, вызванные нештатными условиями окружающей среды.
- Расходные материалы, включая аккумуляторы и лампы.
- Нефункциональные и декоративные элементы, которые не влияют на нормальную работу прибора, включая цапапины и возможные различия цвета.
- Случайные повреждения, вызванные посторонними предметами или веществами, а также очистка или разблокировка фильтров, системы слива или резервуара с мылом.
- Повреждения следующих деталей: стеклокерамическая поверхность, аксессуары, корзины для посуды и столовых приборов, подающие и

сливные шланги, уплотнители, лампы и плафоны, экраны, ручки, корпуса и элементы корпусов. За исключением случаев, когда такие повреждения вызваны производственными дефектами.

- Случаи, когда в ходе визита специалиста неисправность не обнаруживается.
- Ремонт, выполненный не специалистами авторизованного сервисного центра и/или уполномоченным партнером по договору, а также с использованием неоригинальных запчастей.
- Ремонт, вызванный установкой, которая неисправна или не соответствует характеристикам.
- Эксплуатация прибора в небытовых условиях, т. е. при профессиональном использовании.
- Повреждения при транспортировке. В случае, если клиент перевозит изделие в свой дом или по другому адресу, компания IKEA не несет ответственности за возможный ущерб, возникший во время транспортировки. Однако, если IKEA доставляет изделие по адресу клиента, тогда гарантия распространяется на повреждения изделия, возникшие в ходе доставки.
- Стоимость первоначальной установки прибора IKEA. Однако в случае ремонта или замены прибора поставщиком услуг IKEA или его авторизованным партнером по сервисному обслуживанию в соответствии с условиями данной гарантии поставщик услуг или его уполномоченный партнер должны снова выполнить установку отремонтированного прибора или его замены.

Данное ограничение не относится к работе, выполняемой квалифицированным специалистом, использующим наши оригинальные запчасти для соответствия прибора требованиям техники безопасности другой страны ЕС.

Применимость законодательства страны

Гарантия IKEA предоставляет определенные юридические права, которые охватывают или превосходят местные требования. Однако данные условия не ограничивают права потребителя, описанные в местном законодательстве.

Область действия

Приборы, приобретенные в одной из стран ЕС и перевезенные в другую страну ЕС, будут обслуживаться в соответствии с условиями гарантии в новой стране. Обязательство по выполнению гарантийного обслуживания действует только в том случае, если прибор соответствует и установлен согласно следующему:

- технические характеристики страны, в которой производится заявка на гарантийное обслуживание;
- инструкции по сборке и сведения по технике безопасности руководства пользователя;

Специализированная служба послепродажного обслуживания приборов IKEA:

Обращайтесь в авторизованный сервисный центр IKEA, чтобы:

1. оформить заявку на обслуживание по гарантии;
2. обратиться за консультацией по поводу установки прибора IKEA в специальную кухонную мебель IKEA. Сервисный центр не предоставляет пояснений о следующем:
 - общая установка кухонного оборудования IKEA;
 - подключение к электросети (если прибор поставляется без сетевого шнура и вилки), воде и газу, так как такие подключения должны выполняться специалистом авторизованного сервисного центра.
3. запрос на разъяснение содержания руководства пользователя и

технических характеристик прибора IKEA.

Для того чтобы мы могли вам помочь наиболее эффективно, перед тем, как обращаться к нам, внимательно прочитайте инструкции по сборке и/или раздел «Руководство пользователя» данного буклета.

Как связаться с нами, если вам нужна наша сервисная служба



На последней странице данного руководства указан полный перечень контактов IKEA и соответствующие телефонные номера в различных странах.



Для обеспечения более быстрого обслуживания рекомендуем использовать телефонные номера, приведенные в конце данного руководства. Всегда проверяйте номера, указанные в буклете прибора, по которому вы хотите задать вопрос. Перед звонком убедитесь, что вы можете назвать артикул IKEA (8-значный код) и серийный номер (8-значный код, указанный на табличке с техническими данными) для прибора, по которому вы хотите задать вопрос.



СОХРАНИТЕ ТОВАРНЫЙ ЧЕК!

Он является доказательством покупки и требуется для применения гарантии. Обратите внимание, что чек также содержит название артикула IKEA и номер (8-значный код) для каждого приобретенного вами прибора.

Нужна дополнительная помощь?

По всем дополнительным вопросам, не связанным с послепродажным обслуживанием приборов, обращайтесь в наш контактный центр IKEA. Перед тем, как обращаться к нам, внимательно прочитайте документацию к прибору.

Country	Phone number	Call Fee	Opening time
België	02/716.24.44	Binnenlandse gesprekskosten	8 tot 18.30 Weekdagen Zaterdag 9 tot 13u
Belgique		Tarif des appels nationaux	8 à 18.30 en semaine Samedi 9 à 13h
България	+359 2 492 9397	Според тарифата на оператора за обаждания към стационарен номер	От 8:30 до 17:30 ч в работни дни
Česká Republika	246 019721	Cena za místní hovor	8 až 20 v pracovních dnech
Danmark	70 15 09 09	Landstakst	man. - fre. 09.00 - 20.00 lør. - søn. 09.00 - 18.00
Deutschland	+49 1806 33 45 32*	* 0,20 €/Verbindung aus dem Fest-netz max. 0,60 €/Verbindung aus dem Mobilfunknetz	Werktags von 8.00 bis 20.00
Ελλάδα	211 176 8276	Υπεραστική κλήση	8 έως 20 κατά τις εργάσιμες ημέρες
España	91 1875537	Tarifa de llamadas nacionales	De 8 a 20 en días laborables
France	0170 36 02 05	Tarif des appels nationaux	9 à 21. En semaine
Hrvatska	00385 1 6323 339	Cijena ovisi o pružatelju telefonske usluge korisnika	radnim danom od ponedjeljka do petka od 08:00 do 16:00
Ireland	0 14845915	National call rate	8 till 20 Weekdays
Ísland	+354 5852409	Innanlandsgjald fyrir síma	9 til 18. Virka daga
Italia	02 00620818	Tariffa applicata alle chiamate nazionali	dalle 8 alle 20 nei giorni feriali
Κυπρος	22 030 529	Υπεραστική κλήση	8.30 έως 16.30 κατά τις εργάσιμες ημέρες
Lietuva	5 230 06 99	Nacionalinių pokalbių tarifai	Pr. - Ketv.: 8:00 - 12:00; 12:45 - 17:00 Pnkt.: 8:00 - 12:00; 12:45 - 15:45
Luxembourg	35242431301	Tarif des appels nationaux	Lu-Ven 8:00-12:00/13:00-17:00
Magyarország	06-1-252-1773	Belföldi díjszabás	Hétköznap 8.00 és 17.00 óra között
Nederland	0172/468568	Geen extra kosten. Alleen lokaal tarief	ma-vr: 8:00 - 18:30 zat: 9:00 - 13:00
Norge	22 72 35 00	Takst innland	8 til 18 ukedager
Österreich	+43-1-2056356	max. 10 Cent/min.	Mo - Fr 8.00 - 20.00 Uhr
Polska	801 400 711 and +48 22 749 60 99	Koszt zgodny z taryfą operatora	Od 8 do 20 w dni robocze
Portugal	211557985	Chamada Nacional	9 às 21. Dias de Semana *excepto feriados
România	021 211 08 88	Tarif apel național	8 - 20 în zilele lucrătoare
Россия	8 495 6662929	Действующие телефонные тарифы	с 8 до 20 по рабочим дням Время московское
Schweiz	031 5500 324	Tarif für Anrufe im Bundesgebiet	8 bis 20 Werktage
Suisse		Tarif des appels nationaux	8 à 20. En semaine
Svizzera		Tariffa applicata alle chiamate nazionali	dalle 8 alle 20 nei giorni feriali
Slovenija	+38618108621	lokalni strošek je običajna tržna vrednost, odvisna od ponudnika telefonije	8.00 - 16.00 ob delavnikih
Slovensko	(02) 3300 2554	Cena vnútroštátneho hovoru	8 až 20 v pracovných dňoch
Suomi	030 6005203	pvm/mpm	Ma - To 8:00 -18:00 Pe 9:00 -16:00
Sverige	0775 700 500	lokalsamtal (lokal taxa)	mån-fre 8.30 - 20.00 lör-sön 9.30 - 18.00
United Kingdom	020 3347 0044	National call rate	9 till 21. Weekdays
Србија	+381 11 7 555 444 (ако позивате изван Србије) 011 7 555 444 (ако позивате из Србије)	Цена позива у националном саобраћају	Понедељак – субота: 09 – 20 Недеља: 09 – 18
Eesti, Latvija, Ukraina		www.ikea.com	



867370123-C-252023

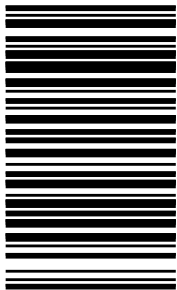

© Inter IKEA Systems B.V. 2023

21552

AA-2048533-7