

KULINARISK



Design and Quality
IKEA of Sweden



EESTI

IKEA müügijärgsete teeninduspunktide ja vastavate kohalike telefoninumbrate täieliku loendi leiate selle kasutusjuhendi viimaselt leheküljelt.



LATVIEŠU

Pilnu IKEA apstiprināto pēcpārdošanas pakalpojumu sniedzēju sarakstu un tālruņa numurus, lūdzu, skatiet šīs rokasgrāmatas pēdējā lappusē.

EESTI	4
LATVIEŠU	35

Sisukord

Ohutusinfo	4	Lisafunktsioonid	20
Ohutusjuhised	7	Vihjeid ja näpunäiteid	21
Paigaldamine	10	Puhastus ja hooldus	28
Toote kirjeldus	11	Veaotsing	30
Juhtpaneel	11	Tehnilised andmed	31
Enne esmakordset kasutamist	13	Energiatõhusus	32
Igapäevane kasutamine	14	Jäätmekäitlus	32
Kella funktsioonid	18	IKEA GARANTII	32
Automaatprogrammid	19		
Tarvikute kasutamine	19		

Jäetakse õigus teha muutusi.

Ohutusinfo

Enne seadme paigaldamist ja kasutamist lugege kaasasolev juhend tähelepanelikult läbi. Tootja ei vastuta vale paigaldamise või ebaõige kasutuse tõttu tekkinud vigastuste ja kahju eest. Hoidke juhend alles, et saaksite seda ka edaspidi kasutada.

Laste ja haavatavate inimeste turvalisus

- Vähemalt 8-aastased ja vanemad lapsed ning piiratud füüsiliste, sensorsete või vaimsete võimete või väheste kogemuste ja teadmistega isikud tohivad seda seadet kasutada järelevalve all või kui neid on õpetatud seadet ohutul viisil kasutama ja mõistma kaasnevaid ohte. Lapsed vanuses kuni 8 aastat ning raske või väga keerulise puudega isikud tuleks hoida seadmest eemal, kui neil ei saa pidevalt silma peal hoida.
- Tuleb jälgida, et lapsed ei mängiks seadmega ega.
- Hoidke pakendimaterjal lastele kättesaamatus kohas ja kõrvaldage see nõuetekohaselt.
- HOIATUS: Seade ja selle juurde kuuluvad osad lähevad kasutamise ajal kuumaks. Hoidke lapsed ning lemmikloomad töötavast ja jahtuvast seadmest eemal.

- Kui seadmel on olemas laste ohutusseade, tuleks see sisse lülitada.
- Lapsed ei tohi ilma järelevalveta seadet puhastada ega hooldustoiminguid läbi viia.

Üldine ohutus

- See seade on ette nähtud ainult toidu valmistamiseks.
- See seade on ettenähtud kasutamiseks kodumajapidamise siseruumides.
- Seda seadet võib kasutada kontorites, hotellide külalistetubades, hommikusöögiga külalistetubades, talumajapidamistes ja muudes sarnastes majutusruumides, kui selline kasutamine ei ületa (keskmist) kodumajapidamise kasutuskoormusi.
- Seadme paigaldamine ja toitekaabli vahetamine on lubatud ainult kogemustega töötajale.
- HOIATUS: Seade ja selle juurde kuuluvad osad lähevad kasutamise ajal kuumaks. Olge ettevaatlik, et te kütteelemente ei puutuks.
- Tarvikute või ahjunõude eemaldamiseks või sisestamiseks kasutage alati ahjukindaid.
- Enne hooldustöid eemaldage seade vooluvõrgust.
- HOIATUS: Elektrilöögi tekkimise vältimiseks veenduge, et seade on enne lambi vahetamist välja lülitatud.
- Ärge kasutage seadet enne, kui see on köögimööblisse sisse ehitatud.
- Ärge kasutage seadme puhastamiseks aurupuhastit.
- Ärge kasutage klaasukse puhastamiseks abrasiivpuhastusvahendid või teravad metallkaabitsad, sest need võivad klaasi pinda kriimustada, mille tagajärjel võib see puruneda.
- Kui toitejuhe on vigastatud, laske see elektriohutuse tagamiseks välja vahetada tootja, selle volitatud

hoolduskeskuse või vastavat kvalifikatsiooni omava isiku poolt.

- Ärge aktiveerige tühja seadet. Ahjuõõnsuses olevad metallojad võivad tekitada elektrikaare.
- Ahjuriituli tugede eemaldamiseks tõmmake esmalt riulitoe esiots ja seejärel tagumine ots külgseina küljest lahti. Asetage ahjuresti toed tagasi vastupidises järjekorras.
- Kui uks või ukse tihendid on kahjustatud, ei tohi seadet kasutada enne, kui selle on parandanud kvalifitseeritud isik.
- Ainult kvalifitseeritud isik võib teha hooldus- või remonditöid, mis hõlmavad mikrolainetega kokkupuute eest kaitsva katte eemaldamist.
- Ärge kuumutage vedelikke ja muid toiduaineid suletud pakendites. Need võivad plahvatada.
- Mikrolaineahju ei tohi panna metallist nõusid või karpe ega joogipurke. See nõue ei kehti juhul, kui tootja on täpsustanud, millise suuruse ja kujuga metallist nõusid tohib mikrolaineahjus kasutada.
- Kasutage ainult mikrolaineahjukindlaid nõusid.
- Toidu soojendamisel plast- või pabernõudes jälgige seadet võimaliku süttimise ärahoidmiseks.
- See seade on ette nähtud toidu ja jookide soojendamiseks. Toidu või riiete kuivatamine ning soojenduspatjade, susside, käsnaade, niiske lapi jms kuumutamine toob kaasa vigastuste, süttimise või tulekahju ohu.
- Kui seadmest tuleb suitsu, lülitage leekide summutamiseks seade välja või eemaldage toitepistik pistikupesast ning hoidke ust suletuna.
- Jookide mikrolaineahjus kuumutamisel võib tekkida hiline plahvatuslik keemine. Nõude käsitlemisel tuleb olla ettevaatlik.

- Põletuste vältimiseks tuleb enne tarvitamist lutipudelite ja imikutoidu purkide sisu segada või loksutada ning kontrollida nende temperatuuri.
- Koorega mune ja terveid kõvaks keedetud mune ei tohi seadmes kuumutada, kuna need võivad plahvatada isegi pärast mikrolainefunktsiooni välja lülitumist.
- Seadet tuleb regulaarselt puhastada ja sellest tuleb eemaldada toidujäägid.
- Seadme hooldamata ja puhastamata jätmine võib põhjustada selle pindade seisukorra halvenemist, mis võib seadme eluiga lühendada ja põhjustada ohtlikke olukordi.

Ohutusjuhised

Paigaldamine



HOIATUS! Seadet tohib paigaldada ainult kvalifitseeritud tehnik.

- Eemaldage kõik pakkematerjalid.
- Kahjustatud seadet ei tohi paigaldada ega kasutada.
- Järgige seadmega kaasasolevaid paigaldusjuhiseid.
- Kuna seade on raske, olge selle liigutamisel ettevaatlik. Kasutage töökindaid ja kinnisi jalanõusid.
- Ärge tõmmake seadet käepidemest.
- Paigaldage seade ohutusse ja sobivasse kohta, mis vastab paigaldusnõuetele.
- Tagage minimaalne kaugus muudest seadmetest ja mööbliesemetest.
- Enne seadme paigaldamist kontrollige, kas ahjuuks avaneb takistusteta.

Kapi minimaalne kõrgus (tööpinna all asuva kapi minimaalne kõrgus)	444 (460) mm
Kapi laius	560 mm
Kapi sügavus	550 (550) mm

Seadme esiosa kõrgus	455 mm
Seadme tagumise osa kõrgus	440 mm
Seadme esiosa laius	595 mm
Seadme tagumise osa laius	559 mm
Seadme sügavus	567 mm
Sisseehitatud seadme sügavus	546 mm
Sügavus avatud uksega	882 mm
Ventilatsiooniava minimaalne suurus. Ava asub põhja tagumises osas	560x20 mm
Toitejuhtme pikkus. Juhe asub tagumisel küljel parempoolses nurgas	1500 mm
Kinnituskruvid	3.5x25 mm

Elektriühendus

⚠ HOIATUS! Tulekahju- ja elektrilöögi oht.

- Kõik elektriühendused peab teostama kvalifitseeritud elektrik.
- Seade peab olema maandatud.
- Kontrollige, kas andmeplaadil olevad elektriandmed vastavad teie kohaliku vooluvõrgu näitajatele.
- Kasutage alati nõuetekohaselt paigaldatud elektriohutut pistikupesaga.
- Ärge kasutage mitmikpistikuid ega pikenduskaableid.
- Veenduge, et te ei vigastaks toitepistikut ega -juhete. Kui seadme toitekaabel tuleb välja vahetada, siis pöörduge meie hoolduskeskusse.
- Jälgige, et toitejuhe ei puutuks vastu seadme ust ega oleks uksele lähedal või seadme all olevas nišis, eriti siis, kui seade töötab või uks on kuum.
- Isoleeritud ja isoleerimata osad peavad olema kinnitatud nii, et neid ei saaks ilma tööriistadeta eemaldada.
- Ühendage toitepistik seinakontakti alles pärast paigalduse lõpuleviimist.
- Veenduge, et pärast paigaldamist säilib juurdepääs toitepistikule.
- Kui seinakontakt logiseb, ärge pange sinna toitepistikut.
- Seadet vooluvõrgust eemaldades ärge tõmmake toitekaablist. Võtke alati kinni pistikust.
- Kasutage ainult õigeid isolatsiooniseadiseid: kaitselüliteid, kaitsmeid (keermega kaitsmed tuleb pesast eemaldada), maalekkevoolu kaitsmeid ja kontaktoreid.
- Elektripaigaldisel peab olema eraldusseade, mis võimaldab teil seadme kõigi pooluste küljest lahti ühendada. Eraldusseadme kontaktiava laius peab olema vähemalt 3 mm.

Kasutamine

⚠ HOIATUS! Vigastuse, põletuse, elektrilöögi või plahvatuse oht!

- Ärge muutke seadme tehnilisi omadusi.
- Veenduge, et ventilatsioonivad pole kinni.
- Ärge jätke töötavat seadet järelvalveta.
- Deaktiveerige seade iga kord pärast kasutamist.
- Olge seadme töötamise ajal ukse avamisega ettevaatlik. Kuum õhk võib vabaneda.
- Ärge kasutage seadet märgade kätega ega veega kokku puutudes.
- Ärge avaldage avatud uksele survet.
- Ärge kasutage seadet töö- ega hoiupinnana.
- Avage seadme uks ettevaatlikult. Koostisosade kasutamine koos alkoholiga võib tekitada alkoholi ja õhu segu.
- Ärge laske ukse avamisel sädemetel ega lahtisel leegiil seadmega kokku puutuda.
- Ärge pange tuleohtlike või tuleohtliku ainega märgunud esemeid seadmesse, selle lähedusse ega peale.
- Ärge kasutage seadme eelkuumutamiseks mikrolainefunktsiooni.

⚠ HOIATUS! Seadme kahjustamise oht.

- Emailihi kahjustamise või värvimuutuse ärahoidmiseks:
 - ärge asetage alumiiniumfooliumit vahetult seadme sisemuse põhjale.
 - ärge pange vett vahetult kuumale seadmesse.
 - ärge hoidke pärast küpsetamise lõpetamist seadmes niiskeid nõusid ja toitu.
 - olge lisavarustuse eemaldamisel või paigaldamisel ettevaatlik.
- Emaili või roostevaba terase värvi muutumine ei mõjuta seadme tööd kuidagi.
- Mahlaseimate kookide puhul kasutage sügavat vormi. Puuviljamahlad tekitavad plekke, mis võivad olla püsivad.
- Valmistage toitu alati suletud ahjuuksega.
- Kui seade paigaldatakse köögimööbli paneeli (nt ukse) taha, siis jälgige, et seadme töötamise ajal oleks uks alati lahti. Vastasel korral võib kinnise mööblipaneeli taha kogunev niiskus

kahjustada nii seadet, mööblit kui ka põrandat. Ärge sulgege paneeli või ust, enne kui seade pole pärast kasutamist täielikult maha jahtunud.

Hooldus ja puhastus

⚠ HOIATUS! Kehavigastuse, tulekahju või seadme kahjustamise oht.

- Enne hooldustoiminguid lülitage seade välja ja lahutage toitepistik pistikupesast.
- Veenduge, et seade on maha jahtunud. Klaaspaneelid võivad puruneda.
- Kui ukse klaaspaneeli tekib mõra, tuleb see kohe välja vahetada. Pöörduge volitatud hoolduskeskusse.
- Kuivatage seadme sisemus ja uks kindlasti pärast iga kasutamist. Kasutamise ajal tekkinud aur kondenseerub seadme seintele ja võib põhjustada roostet.
- Puhastage seadet regulaarselt, et vältida pinnamaterjali kahjustumist.
- Seadmes olevad rasva- ja toidujäägid võivad mikrolainefunktsiooni kasutamisel süttida või põhjustada kaarleeki.
- Ahjupihusti kasutamisel järgige pakendil olevaid ohutusjuhiseid.

Klaasnõude kasutamine

Kui kasutate klaasnõusid hooletult, võib see kaasa tuua nende purunemise, mõranemise, pinna kahjustamise või tugevad kriimud:

- Vältige külma vee või muude vedelike pritsmete sattumist kuumale klaaspinnale, sest äkiline temperatuurimuutus võib klaasi purustada. Purunenud klaasi tükid võivad olla väga teravad ja neid on raske üles leida.
- Ärge pange kuuma klaasnõu märjale või jahedale pinnale, köögi töö- või metallpinnale või kraanikaussi; ärge kasutage klaasnõu tõstmiseks märga lappi.
- Ärge kasutage mõranenud, pragude või tugevate kriimustustega klaasnõusid ega üritage neid parandada.

- Hoiduge klaasnõu pillamisest või hooga vastu kõva pinda asetamisest, vältige söögiriistadega klõppimist.
- Ärge kuumutage mikrolaineahjus tühja või peaaaegu tühja klaasnõud; vältige seal õli ja või liigset kuumutamist (kasutage minimaalset valmistusaega).

Laske klaasnõul jahtuda kuuma-alusel, potialusel või kuival rätikul. Enne pesemist, külmutusse või sügavkülma asetamist peab klaasnõu olema maha jahtunud.

Hoiduge kuumade klaasnõude paljaste kätega katmisest (välja arvatud juhul, kui nõudel on spetsiaalsed käepidemed).

Vältige mikrolaineahju vale kasutamist (nt tühja või peaaegu tühja ahju kasutamist).

Sisevalgustus

⚠ HOIATUS! Elektrilöögi oht.

- Teave selles seadmes olevate lampide ja eraldi müüdavate varulampide kohta: Need lambid taluvad ka koduste majapidamisseadmete äärmuslikumaid tingimusi, näiteks temperatuuri, vibratsiooni, niiskust või on mõeldud edastama infot seadme tööoleku kohta. Need pole mõeldud kasutamiseks muudes rakendustes ega sobi ruumide valgustamiseks.
- Toode sisaldab energiatõhususe klassi G valgusallikat.
- Kasutage ainult samasuguste näitajatega lampe .

Hooldus

- Seadme parandamiseks võtke ühendust volitatud teeninduskeskusega.
- Kasutage ainult originaalvaruosi.

Kõrvaldamine

⚠ HOIATUS! Vigastus- või lämbumisoht.

- Eemaldage seade vooluvõrgust.
- Lõigake elektrijuhe seadme lähedalt läbi ja visake ära.

- Eemaldage seadme uks, et vältida laste ja loomade seadmesse lõksujäämist.
- **Pakkematerjal:**
Pakkematerjal on taaskasutatav.
Plastikosad on tähistatud rahvusvaheliste

lühenditega nagu PE, PS jne. Toimetage pakkematerjal selleks ette nähtud konteineritesse kohalikus jäätmehoidlas.

Paigaldamine

 **HOIATUS!** Vt ohutust käsitlevaid peatükke.

Paigaldamine

 Näpunäiteid ühendamise kohta leiate paigaldusjuhistest.

Elektriühendus

 **HOIATUS!** Elektriühendusi tohib teostada ainult kvalifitseeritud elektrik.

 Tootja ei vastuta tagajärgede eest, kui te ei järgi ohutust käsitlevas jaotises toodud ettevaatusabinõusid.

Selle ahju juurde kuulub ainult toitejuhe.

Kaabel

Kaablitüübid, mis sobivad paigaldamiseks või asendamiseks:

H07 RN-F, H05 RN-F, H05 RRF, H05 VV-F, H05 V2V2-F (T90), H05 BB-F

Teabe saamiseks kaabli ristlõike kohta vt koguvõimsust (andmesildilt). Võite vaadata ka tabelit:

Koguvõimsus (W)	Kaabli ristlõige (mm ²)
maksimaalne 1380	3 x 0.75
maksimaalne 2300	3 x 1
maksimaalne 3680	3 x 1.5

Maandusjuhe (roheline/kollane kaabel) peab olema 2 cm pikem kui faasi- ja nullkaablid (sinine ja pruun kaabel).

Toote kirjeldus

Üldine ülevaade

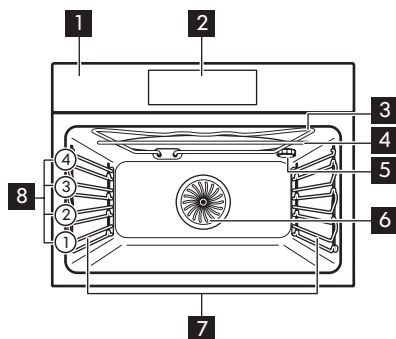

- 1** Juhtpaneel
- 2** Elektronprogrammeerija
- 3** Grill
- 4** Mikrolainegeneraator
- 5** Valgusti
- 6** Ventilatsioon
- 7** Restitugi, eemaldatav
- 8** Ahjuriivi tasandid

Tarvikud

- **Traatrest** x 1
Küpsetusnõudele, koogivormidele, praadidele.
- **Küpsetusplaat** x 1

Kookidele ja küpsistele.

- **Mikrolaineahju klaasist alus** x 1
Mikrolainerežiimi kasutamiseks.

Juhtpaneel

Elektronprogrammeerija

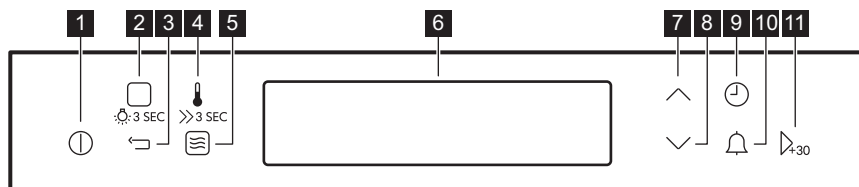

	Sümbol	Funktsioon	Märkus
1		SISSE/VÄLJA	Seadme sisse- ja väljalülitamiseks.
2		Küpsetusrežiimid või Juhendatud Küpsetamine	Vajutage üks kord, et siseneda Küpsetusrežiimid menüüsse. Vajutage uuesti, et valida Juhendatud Küpsetamine. Valguse sisse- või väljalülitamiseks puudutage 3 sekundit.

	Sümbol	Funktsioon	Märkus
3		Tagasi	Menüüs ühe tasandi võrra tagasi liikumiseks. Peamenüü kuvamiseks puudutage sümbolit 3 sekundit.
4		Temperatuuri valimine	Temperatuuri valimiseks või seadme käesoleva temperatuuri kuvamiseks.
5		Mikrolainefunktsioon	Mikrolainefunktsiooni sisselülitamiseks. Kui kasutate mikrolainefunktsiooni koos funktsiooniga: Kestus üle 7 minuti ja kombineeritud režiimis, ei saa mikrolaine võimsus olla suurem kui 600 W.
6	-	Ekraan	Näitab seadme hetkeseadeid.
7		Üles	Menüüs üles liikumiseks.
8		Alla	Menüüs alla liikumiseks.
9		Aja- ja lisafunktsioonid	Eri funktsioonide valimiseks. Küpsetusrežiimi töötamise ajal puudutage sümbolit, et valida taimer või funktsioonid: Funktsiooni lukustus, Lemmikud, Soojashoidmine, Set + Go.
10		Minutilugeja	Funktsiooni valimiseks: Minutilugeja.
11		OK/Mikrolaineahju kiirkäivitus	Valiku või seade kinnitamiseks. Mikrolainefunktsiooni sisselülitamiseks. See on kasutatav, kui seade on välja lülitatud.

Ekraan

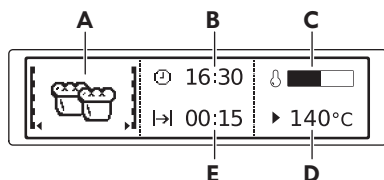

- A. Küpsetusrežiim või mikrolainefunktsioon
- B. Kellaeg
- C. Kuumutusindikaator
- D. Temperatuur või mikrolaine võimsus
- E. Funktsiooni kestus või lõpuaeg

Muud ekraani indikaatorid:

Sümbol	Funktsioon
	Minutilugeja
	Funktsioon töötab.

Sümbol	Funktsioon	
	Kella-aeg	Ekraanil kuvatakse olemasolev kella-aeg.
	Kestus	Ekraanil kuvatakse vajalik küpsetusaeg.
	Lõpuaeg	Ekraanil kuvatakse küpsetuse lõpuaeg.
	Temperatuur	Ekraanil kuvatakse temperatuur.
	Aja Näitamine	Ekraanil kuvatakse, kui kaua küpsetus-režiim töötab. Kellaaja lähtestamiseks vajutage samaaegselt nuppe \vee ja \wedge .
	Kuumutusindikaator	Ekraanil kuvatakse ahju temperatuur.
	Kaaluautoomaatika	Ekraanil on näha, et automaatne kaalusüsteem on sisse lülitatud või et kaalu saab muuta.
	Soojashoidmine	Funktsioon töötab.

Enne esmakordset kasutamist

 **HOIATUS!** Vt ohutust käsitlevaid peatükke.

Esmane puhastamine

Eemaldage ahjust kõik tarvikud ja eemaldatavad restitoided.

 Vt jaotist "Puhastus ja hooldus".

Puhastage ahju ja tarvikuid enne esimest kasutamist.

Pange kõik tarvikud ja eemaldatavad ahjuresti toed oma kohale tagasi.

Esmakordne ühendamine

Ahju esmakordsel vooluvõrguga ühendamisel ning pärast elektrikatkestust tuleb valida ekraani keel, kontrastsus, heledus ja kella-aeg.

1. Väärtuse valimiseks vajutage \wedge või \vee .
2. Kinnitamiseks vajutage \rightarrow 30.

Elkuumutus

Enne esmakordset kasutamist kuumutage tühja ahju, kus on ainult restid ja plaadid. Mikrolaineahju klaasist alus tuleb ahjust välja võtta.

1. Valige funktsioon: Ülemine + alumine kuumutus — ja maksimaalne temperatuur.
2. Laske ahjul tund aega töötada.
3. Valige funktsioon: Pöördõhk  ja maksimaalne temperatuur.
4. Laske ahjul 15 minutit töötada. Tarvikud võivad tavalisest kuumemaks minna. Eelkuumutuse ajal võib ahjust tulla lõhna ja suitsu. Veenduge, et õhk saab piisavalt liikuda.

Mehhaanilise lapseluku kasutamine

Ahju juurde kuulub lapselukk. See asub ahju parempoolsel küljel, juhtpaneeli all.

Lapselukuga ahjuukse avamiseks:

1. Tõmmake ja hoidke lapseluku käepidet üleval, nagu pildil näidatud.

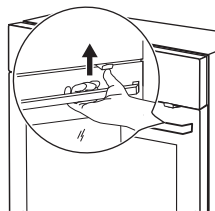

2. Avage uks.
Sulgege ahjuuks ilma lapselukku tõmbamata.

Lapselukku eemaldamiseks avage ahjuuks ja eemaldage lapselukku kruvikeeraja abil. Kruvikeeraja leiata ahju paigaldustarvikute kotist.

Pärast lapselukku eemaldamist keerake kruvi auku tagasi.

⚠ HOIATUS! Olge ettevaatlik ja ärge juhtpaneeli kriimustage.

Igapäevane kasutamine

⚠ HOIATUS! Vt ohutust käsitlevaid peatükke.



Menüüdes liikumine



1. Lülitage ahi sisse.
2. Kindla menüüelemendi valimiseks kasutage nuppu \vee või \wedge .
3. Alammenüüsse liikumiseks või seade kinnitamiseks vajutage $\blacktriangleright_{+30}$.

i Vajutades \blacktriangleright , saate alati peamenüüsse tagasi pöörduda.



Menüüde ülevaade











Peamenüü

Sümbol / menüüüksus	Rakendus
 Küpsetusrežiimid	Sisaldab küpsetusrežiimide loendit.
 Juhendatud Küpsetamine	Sisaldab automaatprogrammide loendit. Retseptid nende programmide jaoks leiata retseptiraamatust.
 Lemmikud	Sisaldab kasutaja poolt loodud lemmik-küpsetusprogrammide loendit.

Sümbol / menüüüksus	Rakendus
 Üldsätted	Kasutatakse seadme konfiguratsiooni määramiseks.
 Muu	Sisaldab lisa-küpsetusrežiimide loendit.

Alammenüü: Üldsätted

Sümbol / menüüüksus	Kirjeldus
 Kellaaja sisestamine	Käesoleva kellaaja sisestamiseks.
 Aja näitamine	Kui funktsioon on SEES, ilmub seadme väljalülitamisel ekraanile käesolev kellaage.
 Set + Go	Funktsiooni valimiseks ja selle hiljem käivitamiseks, vajutades mis tahes juhtpaneelil olevat sümbolit.



Sümbol / menüüüksus	Kirjeldus
 Soojashoidmine	Hoiab valmis toitu soojana 30 minuti jooksul pärast küpsetus tsükli lõppu.
 Küpsetusaja pikendamise funktsioon	Lülitab küpsetusaja pikendamise funktsiooni sisse ja välja.
 Ekraani kontrastsus	Reguleerib sammhaaval ekraani kontrastust.
 Ekraani heledus	Reguleerib sammhaaval ekraani heledust.
 Seadke keel	Määrab ekraanil kasutatava keele.
 Helitugevus	Reguleerib sammhaaval klahvivajutuste ja signaalide helitugevust.
 Nuputoonid	Lülitab puuteväljade heli sisse ja välja. SISSE/VÄLJA puutevälja heli ei ole võimalik deaktiveerida.
 Hoiatustoonid	Lülitab hoiatustoonid sisse ja välja.
 Hooldus	Kuvab tarkvara versiooni ja konfiguratsiooni.
 Tehasesätted	Lähtestab kõik seaded tehase seadetele.

Küpsetusrežiimid

Küpsetusrežiim	Rakendus
 Pöördõhk	Küpsetamiseks korraga kuni kahel tasandil ja toidu kuivatamiseks. Seadke ahju temperatuur 20–40 °C madalamaks kui Ülemine + alumine kuumutus.
 Ülemine + alumine kuumutus	Ühel riulitasandil küpsetamiseks ja röstimiseks.
 Pitsa funktsioon	Pitsa küpsetamiseks. Intensiivseks pruunistamiseks ja krõbeda põhja saavutamiseks.
 Küpsetamine madalal t°	Eriti õrnade, mahlaste praadide valmistamiseks.
 Alumine kuumus	Krõbeda põhjaga koogide küpsetamiseks ja toidu hoidistamiseks.
 Külmutatud toiduained	Kiirtoidu (nt friikartulite, kartuliviilude, kevadrullide) krõbedaks valmistamiseks.
 Grill	Õhemate toitude grillimiseks ja leiva/saia röstimiseks.
 Kiirgrill	Lamedate toiduainete suures koguses grillimiseks ja röstimiseks.
 Turbogrill	Suuremate kondiga liha- või linnulihatükkide röstimiseks ühel riulitasandil. Gratineerimiseks ja pruunistamiseks.

Muu

Küpsetusrežiim	Rakendus
 Leib	Leiva küpsetamiseks.
 Gratineerimine	Vormiroogade (nt lasanje või kartuligrataän) valmistamiseks. Gratineerimiseks ja pruunistamiseks.
 Taina kergitamine	Pärmitaina kergitamiseks enne küpsetamist. Kasutades seda funktsiooni, lülitub lamp 30 sekundi pärast automaatselt välja.
 Nõude soojendamine	Taldrikute soojendamiseks enne serveerimist.
 Hoidistamine	Köögiviljade hoidistamiseks (nt marineerimiseks).
 Dehüdratsioon	Viilutatud puuviljade, juurviljade ja seente kuivatamiseks.

Küpsetusrežiim	Rakendus
 Soojashoidmine	Toidu soojashoidmiseks.
 Sulatamine	Toidu sulatamiseks (puu- ja juurviljad). Sulatusaeg sõltub külmutatud toiduainete kogusest ja kaalust. Kasutades seda funktsiooni, lülitub lamp 30 sekundi pärast automaatselt välja.













Küpsetusrežiimi valimine



1. Eemaldage mikrolaineahju klaasplaat.
2. Lülitage ahi sisse.
3. Valige menüü: Küpsetusrežiimid.
4. Kinnitamiseks vajutage \triangleright_{+30} .
5. Valige küpsetusrežiim.
6. Kinnitamiseks vajutage \triangleright_{+30} .
7. Valige temperatuur.
8. Kinnitamiseks vajutage \triangleright_{+30} .



Mikrolainefunktsioonid

Funktsioonid	Kirjeldus
Mikrolaineahi	Tekitab soojust otse toidus. Kasutage toitude ja jookide soojendamiseks, liha sulatamiseks ja juurviljade ning kala valmistamiseks.
Kombineeritud	Kasutage seda küpsetusrežiimi ja mikrolainerežiimi koos kasutamiseks. Kasutage seda toidu kiiremaks valmistamiseks ja pruunistamiseks. Maksimaalne võimsus selle funktsiooni puhul on 600 W.
Kiirkäivitus	Kasutage seda maksimaalsel mikrolainevõimsusel ja lühikese ajaga mikrolainefunktsiooni aktiveerimiseks, puudutades üks kord sümbolit \triangleright_{+30} : 30 sekundit.

Mikrolainefunktsiooni valimine

1. Eemaldage kõik tarvikud.
 2. Sisestage mikrolaineahju klaasplaat.
 3. Lülitage ahi sisse.
 4. Mikrolainefunktsiooni aktiveerimiseks vajutage .
 5. Vajutage . Funktsioon: Kestus valitakse 30 sekundiks ja mikrolained hakkavad tööle.
-  Igakordsel  vajutamisel lisatakse 30 sekundit funktsioonile: Kestus.
-  Kui te  ei puuduta, lülitub ahi 20 sekundi pärast välja.
6. Vajutage , et valida funktsioon: Kestus. Vt jaotist "Kella funktsioonide määramine".
-  Funktsiooni: Kestus maksimaalne aeg on 90 minutit.
-  Võite muuta mikrolaine võimsust (vajutage  ja siis  või ) ja funktsiooni: Kestus  alati, kui mikrolainefunktsioon töötab.
- 7. Kui valitud aeg saab täis, kõlab 2 minutit helisignaali. Mikrolainefunktsioon lülitub automaatselt välja. Vajutage mõnda sümbolit, et signaal välja lülitada.

 Mikrolainefunktsiooni väljalülitamiseks vajutage .

 Kui vajutate  või ukse avate, peatub funktsioon. Taaskäivitamiseks vajutage .





Kombi-funktsiooni valimine

1. Eemaldage mikrolaineahju klaasplaat.
2. Lülitage küpsetusrežiim sisse. Vt "Küpsetusrežiimi valimine".
3. Vajutage uuesti  ja korra mikrolainefunktsiooni valimisel tehtud samme.

-  Mõne funktsiooni puhul käivitub mikrolaineahi kohe pärast valitud temperatuuri saavutamist.

Funktsioonid, mis pole kombi-funktsiooniga saadaval: Lemmikud, Lõpuaeg, Set + Go, Soojashoidmine.

Mikrolaine kiirkäivituse funktsiooni määramine

1. Vajadusel ahju väljalülitamiseks vajutage .
 2. Kiirkäivitusfunktsiooni aktiveerimiseks vajutage .
- Igakordsel  vajutamisel lisatakse 30 sekundit Kestus ajale.
-  Mikrolaine võimsust saab muuta (vt "Mikrolainefunktsiooni valimine").
3. Vajutage , et valida aeg funktsioonile: Kestus. Vt jaotist "Kella funktsioonid", Kellafunktsioonide määramine.

Kuumutusindikaator

Küpsetusrežiimi käivitamisel kuvatakse ekraanil riba. Riba näitab, et temperatuur tõuseb. Kui ahi saavutab valitud temperatuuri, kõlab 3 korda helisignaali ning riba vilgub ning seejärel kustub.

Kiirkuumutus

See funktsioon lühendab kuumutusaega.

-  Ärge pange toitu ahju ajal, mil kiirkuumutuse funktsioon töötab.

Funktsiooni aktiveerimiseks hoidke  3 sekundit all. Kuumutusindikaator asendub.



Kõigi ahjufunktsioonide puhul ei ole see funktsioon kättesaadav.

Jääkkuumus

Ahju väljalülitamisel kuvatakse ekraanil jääkkuumuse näit. Seda soojust saab kasutada toidu soojashoidmiseks.

Kella funktsioonid

Kellafunktsioonide tabel

Kellafunktsioon	Rakendus
 Minutilugeja	Pöördloenduse valimiseks (maks. 2 h 30 min). See funktsioon ei mõjuta ahju tööd. Funktsiooni aktiveerimiseks kasutage  . Minutite valimiseks vajutage \wedge või \vee ; käivitamiseks puudutage Δ_{30} .
$\rightarrow $ Kestus	Ahju tööaja valimiseks (maks 23 h 59 min).
$\rightarrow $ Lõpuaeg	Küpsetusrežiimi väljalülitusaja valimiseks (maks. 23 h 59 min).

Kui määrate kellafunktsioonile aja, alustatakse pöördloendust 5 sekundi pärast.



Kui kasutate kella funktsioone: Kestus, Lõpuaeg, lülitab ahi kütteelemendid välja pärast 90 % valitud aja möödumist. Ahi kasutab jääkuumust, et jätkata küpsetusprotsessi, kuni aeg saab täis (3 - 20 minutit).

Kellafunktsioonide valimine



Enne kui kasutate funktsioone: Kestus ja Lõpuaeg, tuleb valida küpsetusrežiim ja temperatuur. Ahi lülitub automaatselt välja. Funktsioone: Kestus ja Lõpuaeg võite kasutada koos, kui soovite mingil kindlal ajal ahju automaatselt sisse ja hiljem välja lülitada.

1. Valige küpsetusrežiim.
2. Vajutage järjest nuppu \odot , kuni ekraanil kuvatakse vajalik kellafunktsioon ja vastav sümbol.

3. Vajutage \wedge või \vee vajaliku aja valimiseks.
4. Kinnitamiseks vajutage Δ_{30} . Programmi lõppedes kostab helisignaal. Ahi lülitub välja. Ekraanil kuvatakse teade.
5. Vajutage mõnda sümbolit, et signaal välja lülitada.

Soojashoidmine

Tingimused funktsiooni kasutamiseks:

- Valitud temperatuur on kõrgem kui 80 °C.
- Funktsioon: Kestus on valitud.

Funktsioon: Soojashoidmine hoiab toitu 30 minutit 80 °C juures. See lülitub sisse pärast küpsetuse või röstimise lõppu.

Funktsiooni saate välja lülitada menüüs: Üldsätted.

1. Lülitage ahi sisse.
2. Valige küpsetusrežiim.
3. Valige temperatuur üle 80 °C.
4. Vajutage järjest \odot , kuni ekraanil kuvatakse: Soojashoidmine.
5. Kinnitamiseks vajutage Δ_{30} . Programmi lõppedes kostab helisignaal.

Küpsetusaja pikendamine

Funktsioon: Küpsetusaja pikendamine pikendab küpsetusrežiimi kestust pärast valiku Kestus lõppemist.



Sobib kõigi küpsetusrežiimidega, mille puhul kasutatakse funktsioone Kestus või Kaaluautoamatika.

1. Küpsetamise lõppedes kostab helisignaal. Vajutage mõnda sümbolit. Ekraanil kuvatakse teade.
2. Sisselülitamiseks vajutage \odot ; tühistamiseks vajutage \square .
3. Valige funktsiooni pikkus.
4. Vajutage Δ_{30} .

Automaatprogrammid

⚠ HOIATUS! Vt ohutust käsitlevaid peatükke.

Retseptid võrgus

i Selle seadme jaoks mõeldud automaatprogrammide retsepte leiate veebilehelt www.ikea.com. Sobiva retseptiraamatu leidmiseks otsige üles seadme artikli number, mis asub andmeplaadil ahjuõõnsuse esiküljel.

Juhendatud Küpsetamine

Selle ahju juurde kuulub retseptide kogu. Neid retsepte te muuta ei saa.

1. Lülitage ahi sisse.
2. Valige menüü: Juhendatud Küpsetamine. Kinnitamiseks vajutage $\blacktriangleright_{+30}$.
3. Valige kategooria ja roog. Kinnitamiseks vajutage $\blacktriangleright_{+30}$.
4. Valige retsept. Kinnitamiseks vajutage $\blacktriangleright_{+30}$.

Tarvikute kasutamine

⚠ HOIATUS! Vt ohutust käsitlevaid peatükke.

Tarvikute sisestamine

Kasutage ainult sobivast materjalist nõusid ja tarvikuid. Vt „Vihjeid ja näpunäiteid“, Mikrolaineahju sobivad nõud ja materjalid.

Väike ülaosas asuv sälk suurendab turvalisust. Sälgud kujutavad endast ka libisemisvastast abinõud. Kõrge serv riuli ümber ei lase köögitarvetel riulilt maha libiseda.

Traatrest:

Lükake rest riuli toe juhtsoontele ja jälgige, et restikumerused oleksid allpool.

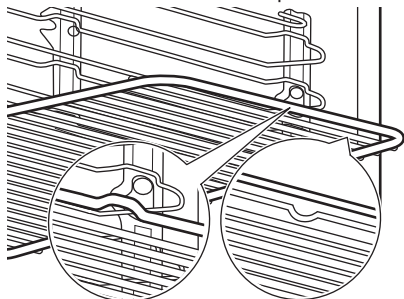

Küpsetusplaat:

Lükake ahjuresist riiliraami juhtsoonte vahele.

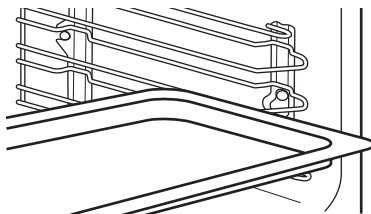

Mikrolaineahju klaasist alus:

Kasutage mikrolaineahju klaasist alust ainult koos mikrolainefunktsiooniga. See ei ole sobiv kombineeritud mikrolainefunktsiooni jaoks (nt mikrolainegrill). Pange tarvik ahjuõõnsuse põhja. Saate asetada toidu otse mikrolaineahju klaasist alusplaadile.

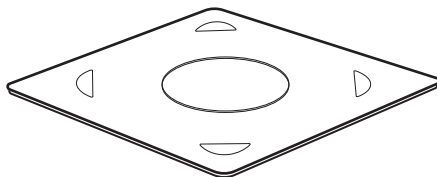







Lisafunktsioonid

Lemmikud

Teil on võimalik salvestada oma lemmikseadeid (kestust, temperatuuri või küpsetusrežiime). Need on saadaval menüüs: Lemmikud. Salvestada saab 20 programmi.



-  Mikrolaine- ega mikrolaine-kombifunktsioone lemmikprogrammidenä salvestada ei saa.

Programmi salvestamine

1. Lülitage ahi sisse.
2. Valige küpsetusrežiim või automaatprogramm.
3. Vajutage järjest , kuni ekraanil kuvatakse: SALVESTA.
4. Kinnitamiseks vajutage +30.
Ekraanil kuvatakse esimest vaba mälu kohta.
5. Kinnitamiseks vajutage +30.
6. Sisestage programmi nimi. Esimene täht vilgub.
7. Tähe muutmiseks vajutage \vee või \wedge .
8. Vajutage +30.
Järgmine täht vilgub.
9. Vajadusel korrake 7. sammu.
10. Salvestamiseks vajutage ja hoidke +30.
Täis mälu kohad saab üle kirjutada. Kui ekraanil kuvatakse esimene vaba mälu koht, vajutage \vee või \wedge ja vajutage +30, et olemasolev programm üle kirjutada.



Programmi nime saate muuta menüüs: Redigeeri programmi nime.

Programmi käivitamine

1. Lülitage ahi sisse.
2. Valige menüü: Lemmikud.
3. Kinnitamiseks vajutage +30.
4. Valige oma lemmikprogrammi nimi.
5. Kinnitamiseks vajutage +30.

Lapseluku kasutamine



Kui lapselukk on sisse lülitatud, ei saa ahju kogemata sisse lülitada.



1. Ekraani sisselülitamiseks vajutage .
2. Vajutage üheaegselt  ja , kuni ekraanil kuvatakse teade ja võtme sümbol.

Lapseluku väljalülitamiseks korrake 2. sammu.

Funktsiooni lukustus

See funktsioon hoiab ära küpsetusrežiimi kogemata muutmise. Võite selle sisse lülitada ainult siis, kui ahi töötab.



1. Lülitage ahi sisse.
2. Valige küpsetusrežiim või seade.
3. Vajutage järjest , kuni ekraanil kuvatakse: Funktsiooni lukustus.
4. Kinnitamiseks vajutage +30.

Funktsiooni väljalülitamiseks vajutage . Ekraanil kuvatakse teade. Vajutage järjest ; kinnitamiseks vajutage +30.

-  Kui lülitate ahju välja, lülitub välja ka funktsioon.

Set + Go

Funktsioon võimaldab valida küpsetusrežiimi (või programmi) ja see hiljem mõnda sümbolit puudutades käivitada.

1. Lülitage ahi sisse.
2. Valige küpsetusrežiim.
3. Vajutage järjest , kuni ekraanil kuvatakse: Kestus.
4. Valige aeg.
5. Vajutage järjest , kuni ekraanil kuvatakse: Set + Go.
6. Kinnitamiseks vajutage +30.

Funktsiooni käivitamiseks vajutage mõnda sümbolit (välja arvatud ): Set + Go. Valitud küpsetusrežiim käivitub.

Küpsetusrežiimi lõppedes kostab helisignaali.



- Funktsiooni lukustus on sees, kui küpsetusrežiim töötab.
- Menüü: Üldsätted võimaldab lülitada funktsiooni: Set + Go sisse ja välja.

Automaatne väljalülitus

Turvakaalutlustel lülitub ahi mõne aja pärast automaatselt välja, kui küpsetusrežiim töötab ja te ühtegi seadet ei muuda.

Temperatuur (°C)	Väljalülituse aeg (h)
30 - 115	12.5
120 - 195	8.5
200 - 230	5.5



Automaatne väljalülitus ei tööta funktsioonidega: Sisevalgustus, Kestus, Lõpuaeg.

Ekraani heledus

Ekraani heledusel on kaks režiimi:

- Ööheledus – kui ahi on välja lülitatud, on ekraani heledus madalam kella 22:00:00 kuni 06:00:00.
- Päevaheledus:
 - kui ahi on sisse lülitatud.
 - kui puudutate ööheleduse režiimi ajal mõnda sümbolit (välja arvatud SISSE/ VÄLJA), lülitub ekraan järgneva 10 sekundi jooksul päevaheleduse režiimi.

Jahutusventilaator

Ahju töö ajal lülitub jahutusventilaator automaatselt sisse, et hoida seadme pinnal jahedana. Kui lülitate ahju välja, siis jätkab jahutusventilaator töötamist kuni seadme mahajahtumiseni.

Turvatermostaat

Ahju vale kasutamine või katkised osad võivad põhjustada ohtlikku ülekuumenemist. Selle ärahoidmiseks on ahjul olemas ohutustermostaat, mis katkestab toitevarustuse. Ahi lülitub uuesti automaatselt sisse, kui temperatuur on langenud.

Vihjeid ja näpunäiteid

Soovitused küpsetamiseks

Eelkuumutuse ajaks eemaldage ahjust kõik traatrestid ja ahjuplaadid, et tagada kiireim kuumenemine.

Ahjus on neli riulitasandit. Alustage tasandite arvestamist alati seadme põhjast.

Ahjus on õhuringlust ja pidevat aururinglust tekitav spetsiaalne süsteem. See võimaldab toitu valmistada aurukeskkonnas, mis hoiab toidu seest pehme ja pealt krõbedana. Ahjus ringlev õhk kiirendab toidu küpsemist ja vähendab energiatarvet miinimumini.

Niiskus võib küpsetamise ajal kondenseeruda ahju või selle klaaspaneelidele. Küpsetamise ajal ahju ust avades seiske ahjusuust eemal.

Kui ahi on jahtunud, puhastage see pehme lapiga.

Kookide küpsetamine

Ärge avage ahjuust enne kui $\frac{3}{4}$ küpsetusajast on möödunud.

Kui kasutate samaaegselt kahte küpsetusplaati, hoidke nende vahele jääv ahjutasand tühi.

Liha ja kala küpsetamine

Et mahl lihast välja ei valguks, laske prael enne lahtilõikamist umbes 15 minutit seista.

Et ahjust küpsetamise ajal liiga palju suitsu ei tuleks, kallake sügavasse panni veidi vett. Suitsu kondenseerumise vältimiseks lisage vett kohe, kui see on ära auranud.

Soovitused mikrolainefunktsiooni kasutamiseks

Asetage toit mikrolaineahju põhjal olevale klaasist alusele.

Küpsetamise või sulatamise poole aja möödumisel pöörake või segage toitu.

Küpsetamiseks või soojendamiseks katke toit kinni.

Jookide soojendamisel asetage kuumuse ühtlasemaks jaotumiseks pudelisse või klaasi lusikas.

Eemaldage ahju pandavatelt toitudelt pakend. Pakendatud valmistoitu võib mikrolaineahju panna ainult siis, kui tegu on mikrolainekindla pakendiga (vaadake pakendil olevat infot).

Toidu valmistamine mikrolainetega

Valmistage toitu kaetult. Küpsetage ilma kaaneta juhul, kui soovite krõbedat koorikut.

Ärge toitu üle küpsetage, määrates liiga kõrge võimsuse ja aja. Toit võib kuivada, kõrbeda või süttida.

Ärge kasutage ahju koorega munade ja karpide valmistamiseks, sest need võivad lõhkeda. Kui soojendate praetud muna, torgake munakollasesse augud.

Koore või nahaga toiduained tuleks koorida või neisse kahvliga augud torgata.

Võimalusel lõigake juurviljad sarnase suurusega tükkideks.

Vedelikke tuleks aeg-ajalt segada.

Enne serveerimist tuleks toitu segada.

Pärast ahju väljalülitamist võtke toit välja ja laske sel mõni minut seista.

Sulatamine mikrolaineahjus

Asetage külmutatud pakkimata toit väiksele kummuli pööratud taldrikule, mille all on anum või sulatusalusele või plastiksõelale, et sulatusvedelik saaks ära joosta.

Eemaldage sulanud osad jupphaaval.

Ilma eelnevalt sulatamata võite puuvilja ja juurvilja küpsetades kasutada kõrgemat mikrolainevõimsust.

Mikrolaineahju sobivad nõud ja materjalid

Mikrolainefunktsiooni kasutamisel tarvitage ainult sobivaid nõusid ja materjale. Tutvuge alltoodud tabeliga.

Keedunõu/materjal	Mikrolainefunktsioon		Mikrolaine-kombifunktsioon
	Sulatamine	Kuumutamine, Küpsetamine	
Ahjukindel klaas ja portselan ilma metallosadeta, nt kuumakindel klaas	✓	✓	✓
Mitte-ahjukindel klaas ja portselan ilma hõbedast, kullast, platinast või metallist katete/kaunistusteta	✓	X	X
Ahjukindel/külmumiskindel klaas ja klaaskeraamika	✓	✓	✓
Keraamika ja savinõud ilma kvarts- või metallosadeta või metallisisalduseta glasuurita	✓	✓	X

Keedunõu/materjal	Mikrolainefunktsioon		Mikrolaine-kombi-funktsioon
	Sulatamine	Kuumutamine, Küpsetamine	
Keraamika, portselan ja savinõud gla-suurita põhjaga või väikeste aukude-ga, nt käepidemetel	X	X	X
Kuumakindel plastik kuni 200 °C (enne kasutamist kontrollige alati plastist nõudel olevat tähistust)	✓	✓	X
Papp, paber	✓	X	X
Pakkekile	✓	X	X
Küpsetuskile mikroahjukindla sulguri-ga (enne kasutamist kontrollige alati tähistust)	✓	✓	X
Metallist küpsetusnõud, nt emailitud, malmist	X	X	✓
Küpsetusvormid, musta email- või sili-koonkattega (enne kasutamist kont-rollige alati küpsetusvormi tähistust)	X	X	✓
Küpsetusplaat	X	X	X
Traatriiul	X	X	✓
Mikrolaineahju klaasist alus	✓	✓	X
Mikrolaineahjus kasutamiseks mõel-dud nõud, nt krõbestamisalus	X	✓	X

Sulatamine mikrolaineahjus

Toit	Võimsus (vattides)	Aeg (min.)	Seismisaeg (min)
Steik (0,2 kg)	100	5 - 7	5 - 10
Hakkliha (0,5 kg)	200	8 - 12	5 - 10
Kana (1 kg)	100	30 - 35	10 - 20
Kanafilee (0,15 kg)	100	5 - 9	10 - 15
Kanakoivad (0,15 kg)	100	5 - 9	10 - 15
Terve kala (0,5 kg)	100	10 - 15	5 - 10

Toit	Võimsus (vattides)	Aeg (min.)	Seismisaeg (min)
Kalafileed (0,5 kg)	100	12 - 15	5 - 10
Või (0,25 kg)	100	4 - 6	5 - 10
Riivjuust (0,2 kg)	100	2 - 4	10 - 15
Pärmitaignast kook (1 tükk)	200	2 - 3	15 - 20
Juustukook (1 tükk)	100	2 - 4	15 - 20
Kuiv kook (nt keeks) (1 tükk)	200	2 - 4	15 - 20
Leib (1 kg)	200	15 - 18	5 - 10
Viilutatud leib (0,2 kg)	200	3 - 5	5 - 10
Kuklid (4 tükki)	200	2 - 4	2 - 5
Puuvili (0,25 kg)	100	5 - 10	10 - 15

Ülessoojendamine

Toit	Võimsus (vattides)	Aeg (min.)	Seismisaeg (min)
Beebitoidupurgid (0,2 kg); segage ja kontrollige temperatuuri	300	1 - 2	-
Beebipiim (180 ml); pange pudelisse lusikas, segage ja kontrollige temperatuuri	600	0:20 - 0:40	-
Valmistoit (0,5 kg)	600	6 - 9	2 - 5
Külmutatud valmistoidud (0,5 kg)	400	10 - 15	2 - 5
Piim (200 ml)	1000	1 - 1:30	-
Vesi (200 ml)	1000	1:30 - 2	-
Kaste (200 ml)	600	1 - 3	-
Supp (300 ml)	600	3 - 5	-

Sulatamine

Toit	Võimsus (vattides)	Aeg (min.)	Seismisaeg (min)
Šokolaad/šokolaadikate (0,15 kg)	300	2 - 4	-
Või (0,1 kg)	400	0:30 - 1:30	-

Toidu valmistamine mikrolainetega

Toiduvalmistamine

Toit	Võimsus (vattides)	Aeg (min.)	Seismisaeg (min)
Terve kala (0,5 kg)	500	8 - 10	2 - 5
Kalafiléed (0,5 kg)	400	4 - 7	2 - 5
Juurvili, värsked (0,5 kg + 50 ml vett)	600	5 - 15	-
Juurvili, külmutatud (0,5 kg + 50 ml vett)	600	10 - 20	-
Mundris kartulid (0,5 kg)	600	7 - 10	-
Riis (0,2 kg + 400 ml vett)	600	15 - 18	-
Popkorn	1000	1:30 - 3	-

Mikrolaine-kombifunktsioon

Kasutage seda toidu kiiremaks valmistamiseks ja pruunistamiseks.

Toit	Funktsioon	Võimsus (vattides)	Temperatuur (°C)	Aeg (min.)	Riuli tasand	Märkusi
Kartuligrataän (1,1 kg)	Turbogrill + ML	400	180 - 190	40 - 45	1	Keerake vormi poole küpsetusaja möödumisel. Seismisaeg: 2 - 5 min.
Kook (0,7 kg)	Ülemine + alumine kuumutus + ML	100	180 - 200	25 - 30	2	Keerake vormi poole küpsetusaja möödumisel. Seismisaeg: 5 min.

Toit	Funktsioon	Võimsus (vattides)	Temperatuur (°C)	Aeg (min.)	Riuli tasand	Märkusi
Röstitud sealih (1,5 kg)	Pöördõhk + ML	200	180 - 190	85 - 90	1	Pöörake liha ümber pärast 30 minutit küpsetamist. Seis-misaeg: 2 - 5 min.
Lasanje	Ülemine + alumine kuumutus + ML	200 - 300	170 - 190	30 - 40	1	Keerake vormi poole küpsetusaja möödumisel. Seis-misaeg: 2 - 5 min.
Kana (1 kg)	Turbogrill + ML	400	210 - 230	35 - 40	2	Keerake vormi poole küpsetusaja möödumisel. Seis-misaeg: 2 - 5 min.

Näpunäited mikrolaineahju kasutamiseks

Küpsetamise/sulatamise tulemused	Võimalik põhjus	Lahendus
Toit on liiga kuiv.	Liiga kõrge võimsus. Liiga pikk aeg.	Valige järgmine kord madalam mikrolainevõimsus ja pikem aeg.
Toit pole pärast küpsetusaja möödumist endiselt üles sulanud, soe või valmis.	Liiga lühike aeg.	Valige pikem aeg. Ärge suurendage mikrolainevõimsust.
Toit on äärtest üle küpsenud, kuid keskel veel toores.	Liiga kõrge võimsus.	Valige järgmine kord madalam mikrolainevõimsus ja pikem aeg.

Näited toiduvalmistamise rakendustest vastavalt võimsusele.

Tabelis toodud andmed on ainult orientiirid.

Võimsusseade	Kasutamine
<ul style="list-style-type: none"> • 1000 vatti • 900 vatti • 800 vatti • 700 vatti 	Vedelike soojendamine Kõrvetamiseks küpsetuse alguses Köögivilja valmistamiseks

Võimsusseade	Kasutamine
<ul style="list-style-type: none"> 600 vatti 500 vatti 	<ul style="list-style-type: none"> Üles sulatamiseks ja külmutatud toidu soojendamiseks Ühe taldrikutäie toidu soojendamiseks Hautise kuumutamiseks Munaroogade valmistamiseks
<ul style="list-style-type: none"> 400 vatti 300 vatti 	<ul style="list-style-type: none"> Toidu küpsetamise jätkamiseks Õrnade toitude valmistamiseks Lapsetoidu soojendamiseks Riisi kuumutamiseks Õrna toidu soojendamiseks Juustu, šokolaadi, või sulatamine
<ul style="list-style-type: none"> 200 vatti 100 vatti 	<ul style="list-style-type: none"> Liha, kala sulatamine Juustu, koore, või sulatamine Puuviljade ja kookide sulatamine Leiva sulatamine

Teave testimisasutustele

Kiirgrill

Eelsoojendage tühja ahju 3 minutit.

Grill maksimaalse temperatuuriseadega.

Kasutage kolmandat riiulitasandit.

Toit	Grillimisaeg (min)	
	1. külg	2. külg
Röstleib/-sai	1 - 3	1 - 3

Mikrolainefunktsioon

Toit	Grillimisaeg (min)	
	1. külg	2. külg
Burgerid	9 - 13	8 - 10

Testid vastavalt standardile IEC 60705.

Toit	Võimsus (vattides)	Kogus (kg)	Riuli tasand 1)	Aeg (min.)	Märkusi
Tordipõhi	600	0.475	Alumine kuumutus	7 - 9	Umbes poole küpsetusaja möödudes pöörake nõud 1/4 võrra.
Pikkpoiss	400	0.9	2	25 - 32	Umbes poole küpsetusaja möödudes pöörake nõud 1/4 võrra.
Munahüüve	500	1	Alumine kuumutus	18	-

Toit	Võimsus (vattides)	Kogus (kg)	Riivli tasand 1)	Aeg (min.)	Märkusi
Liha sulatamine	200	0.5	Alumine kuumutus	8 - 12	Pöörake liha ümber poole valmistamise peal.

1) Kasutage traatrest, kui pole teisiti soovitatud.

Mikrolaine-kombifunktsioon

Testid vastavalt standardile IEC 60705.

Toit	Funktsioon	Võimsus (vattides)	Temperatuur (°C)	Riivli tasand 1)	Aeg (min.)	Märkusi
Kook (0,7 kg)	Pöördõhk + ML	100	180	2	29 - 31	Umbes poole küpsetusaja möödudes pöörake nõud 1/4 võrra.
Kartuli-gratään (1,1 kg)	Turbogrill + ML	400	180	1	40 - 45	Umbes poole küpsetusaja möödudes pöörake nõud 1/4 võrra.
Kana (1,1 kg)	Turbogrill + ML	200	200	1	45 - 55	Pange liha ümarmargusse klaasnõusse ja pöörake 20 minutit pärast küpsetamise algust ringi.

1) Kasutage traatrest, kui pole teisiti soovitatud.

Küpsetustabelid

Täiendavalt leiata küpsetustabeleid retseptiraamatust, mis on kättesaadav

veebisaidil www.ikea.com. Õige retseptiraamatu leidmiseks vaadake artiklinumbrist ahjuõhnsuse eesmisel raamil.

Puhastus ja hooldus



HOIATUS! Vt ohutust käsitlevaid peatükke.

Juhised puhastamiseks

 <p>Puhastusvahendid</p>	Puhastage ahju esikülge pehme lapi, sooja vee ning pehmetoimelise pesuvahendiga.
	Metallpindadel kasutage puhastusvahendi lahust.
	Plekkide eemaldamiseks kasutage pehmetoimelist puhastusvahendit.

 <p>Igapäevane kasutamine</p>	Puhastage ahi pärast igakordset kasutamist. Toidujääkide kogunemine võib kaasa tuua süttimise. Puhastage ahju lagi hoolikalt jääkidest ja rasvast.
	Ärge jätke toitu ahju kauemaks seisma kui 20 minutit. Kuivatage pärast kasutamist ahju sisemust pehme lapiga.

 <p>Tarvikud</p>	Pärast iga kasutuskorda puhastage kõik ahjutarvikud ja laske neil kuivada. Kasutage pehmet lappi sooja vee ja õrna puhastusvahendiga. Ärge peske tarvikuid nõudepesumasinas.
	Ärge puhastage mittenakkuva pinnaga tarvikuid abrasiivse puhastusvahendiga või teravate esemetega.

Roostevabast terasest või alumiiniumist ahjud

Puhastage ahjuust ainult niiske lapi või käsnaga. Kuivatage pehme lapiga.

Ärge kasutage terasvilla, happeid ega abrasiivseid materjale, kuna need võivad ahju pinda kahjustada. Puhastage ahju juhtpaneeli, järgides samu ettevaatusabinõusid.

Uksetihendi puhastamine

Kontrollige uksetihendit korrapäraselt. Uksetihend asub ahjuõõne raami ümber. Ärge kasutage ahju, kui uksetihend on kahjustatud. Võtke ühendust hoolduskeskusega.

Teavet uksetihendi puhastamise kohta lugege puhastamise üldteabe osast.

Ahjuriiuli tugede eemaldamine

Enne hooldust veenduge, et ahi on maha jahtunud. Põletusohht!

Ahju puhastamiseks eemaldage riulitoed.

1. Tõmmake tugesid ettevaatlikult üles, eesmisest fiksaatorist välja.

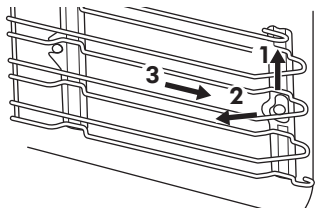

2. Tõmmake ahjuriiuli toe esiosa külgseina küljest lahti.
3. Tõmmake toed tagumisest fiksaatorist välja.

Paigaldage ahjuplaadi toed tagasi vastupidises järjekorras.

Lambi asendamine

Asetage ahju põhjale riidest lapp. See hoiab ära lambi klaasist katte ja ahjuõõne purunemise.

⚠ HOIATUS! Surmava elektrilöögi oht! Enne lambi asendamist ühendage kaitse lahti. Ahjuvalgusti ja selle klaasist kate võivad olla kuumad.

⚠ ETTEVAATUST! Hoidke halogeenlampi alati riidelapiga, et lambile ei sattuks rasvajääke.

1. Lülitage ahi välja.

2. Eemaldage kaitsmed kaitsekilbist või lülitage kaitselülitit välja.
3. Valgusti klaaskatte eemaldamiseks keerake seda vastupäeva.
4. Puhastage klaaskate.
5. Asendage ahjuvalgusti pirn 25 W, 230 V (50 Hz), 300 °C kuumakindla ahjuvalgusti pirniga (ühenduse tüüp: G9).
6. Paigaldage klaaskate.

Veatsing

⚠ HOIATUS! Vt ohutust käsitlevaid peatükke.

Mida teha, kui...

Probleem	Võimalik põhjus	Lahendus
Ahi ei kuumene.	Ahi on välja lülitatud.	Lülitage ahi sisse.
Ahi ei kuumene.	Kell pole seadistatud.	Seadistage kell.
Ahi ei kuumene.	Vajalikud seadistused on tegemata.	Veenduge, et seaded oleksid õiged.
Ahi ei kuumene.	Automaatne väljalülitus on sisse lülitatud.	Vt jaotist "Automaatne väljalülitus".
Ahi ei kuumene.	Lapselukk on sisse lülitatud.	Vt jaotist "Lapseluku kasutamine".
Ahi ei kuumene.	Uks ei ole korralikult suletud.	Sulgege uks täielikult.
Ahi ei kuumene.	Kaitse on vallandunud.	Tehke kindlaks, kas tõrke põhjustas kaitse. Kui kaitse korduvalt uuesti vallandub, võtke ühendust elektrikuga.
Ahjuvalgusti ei põle.	Ahjuvalgusti on rikkis.	Asendage valgusti uue vastu.
Ekraanil kuvatakse veakood, mida tabelis ei leidu.	Elektritõrge.	<ul style="list-style-type: none"> • Lülitage ahi välja ja taas sisse, kasutades elektrikilbis olevat peakaitset või kaitselülitit • Kui ekraanil kuvatakse uuesti veateade, siis võtke ühendust teeninduskeskusega.

Probleem	Võimalik põhjus	Lahendus
Toidule ja ahjuõõnde koguneb auru ja kondensvett.	Toit on jäänud liiga kauaks ahju.	Kui küpsetamine on lõppenud, tuleb toit ahjust vähemalt 15–20 minuti pärast välja võtta.

Hooldusteave

Kui te ei suuda probleemile ise lahendust leida, siis võtke ühendust või teeninduskeskusega.

Teeninduskeskuse andmed leiате andmesildilt. Andmesilt asub ahjuõõne raami esiküljel. Ärge andmesilti ahju sisemusest eemaldage.

Soovitame märkida siia järgmised andmed:	
Mudel (MOD.)
Tootenumber (PNC)
Seerianumber (S.N.)

Tehnilised andmed

Tehnilised andmed

Mõõtmed (sisemised)	Laius Kõrgus Sügavus	480 mm 217 mm 411 mm
Kasutatavad mahud	43 l	
Küpsetusplaadi ala	1424 cm ²	
Ahju ülemine kütteelement	1900 W	
Alumine kütteelement	1000 W	
Grill	1900 W	
Ring	1650 W	
Üldvõimsus	3000 W	
Pinge	220 - 240 V	
Sagedus	50 Hz	
Funktsioonide arv	17	

Energiatõhusus

Energia kokkuhoid



Ahjul on omadused, mis aitavad säästa energiat igapäevasel toiduvalmistamisel.

Üldised nõuanded

Veenduge, et ahju töötamise ajal oleks ahjuuks korralikult kinni. Ärge küpsetamise ajal ust liiga tihti avage. Jälgige, et uksetihend oleks puhas ja korralikult omal kohal.

Energia kokkuhoiu tagamiseks kasutage metallnõusid, kuid ainult siis, kui kasutate mitte-mikrolainefunktsiooni.

Võimalusel ärge enne toidu sissepanekut ahju eelkuumutage.

Kui küpsetusaeg on üle 30 minuti, vähendage sõltuvalt küpsetusajast vähemalt 3 - 10 minutit enne küpsetusaja lõppu ahju temperatuuri. Ahjus olev jääkkuumus võimaldab küpsetamist jätkata.

Muude toitude soojendamiseks kasutage jääkkuumust.

Kui valmistate järjest mitu küpsetist, püüdke need ahju panna võimalikult lühikeste vahedega.

Küpsetamine pöördõhuga

Võimalusel kasutage energia kokkuhoiuks pöördõhuga küpsetusrežiime.

Jääkkuumus

Kui on valitud programm koos valikuga Kestus või Lõpp ja kui küpsetusaeg ei ületa 30 minutit, lülituvad kuumutuselemendid mõne ahjufunktsiooni puhul automaatselt varem välja.

Ventilaator ja valgusti jäävad sisselülitatuks.

Toidu soojashoidmine

Jääkkuumuse kasutamiseks ja toidu soojashoidmiseks valige madalaim võimalik temperatuur. Ekraanile ilmub jääkkuumuse indikaator või temperatuurinäit.

Küpsetamine väljalülitatud valgustiga

Lülitage küpsetamise ajaks valgusti välja. Pange see põlema ainult siis kui vaja.

Jäätmekäitlus

Sümboliga  tähistatud materjalid võib ringlusse suunata. Selleks viige pakendid vastavatesse konteineritesse. Aidake hoida keskkonda ja inimeste tervist ja suunake elektri- ja elektroonilised jäätmed ringlusse.

Ärge visake sümboliga  tähistatud

seadmeid muude majapidamisjäätmete hulka. Viige seade kohaliku ringluspunkti või pöörduge abi saamiseks kohaliku omavalitsusse.

IKEA GARANTII

Kui kaua IKEA garantii kehtib?

Garantii kehtib 5 aastat alates kuupäevast, mil oma IKEA seadme ostsite. Ostutõendina nõutakse originaalostutšeki olemasolu. Kui garantii raames teostatakse teenustöid, ei

pikenda see seadme kehtivat garantiiperioodi.

Kes teostab teenustöid?

IKEA teenusepakkuja pakub teenustöid oma teeninduspunktide või volitatud teeninduspartnerite võrgustiku kaudu.

Mida garantii hõlmab?

Garantii hõlmab selliseid seadme vigu, mis on tekkinud valmistusvigade või materjalivigade tõttu alates IKEA-st ostmise kuupäevast. Käesolev garantii kehtib ainult kodse kasutuse puhul. Erandid on välja toodud jaotises "Mida käesolev garantii ei hõlma?" Garantii perioodi jooksul kaetakse vigade kõrvaldamisega seotud kulud, nt parandustööd, osade vahetamine ning töö- ja transpordikulud juhul, kui seade on parandustöödeks kättesaadav ilma spetsiaalsete kulutusteta. Sellisel juhul kehtivad EL-i suunised (nr 99/44/EÜ) ja vastavad kohalikud eeskirjad. Asendatud osade omanikuks on IKEA.

Mida teeb IKEA probleemi kõrvaldamiseks?

IKEA määratud teenusepakkuja vaatab seadme üle ja otsustab ainuisikuliselt, kas see on käesoleva garantiiga hõlmatud. Kui garantii kehtib, otsustab IKEA teenusepakkuja või tema volitatud teeninduspartner seejärel oma parima äranägemise kohaselt seadme kas parandada või samaväärselt tootega asendada.

Mida käesolev garantii ei hõlma?

- Tavalist kulumist.
- Tahtlikust tegevusest või hooletusest põhjustatud kahjusid, kasutusjuhiste eiramisest tulenevaid kahjusid, vale paigaldamise või elektriringe kasutamisest tulenevaid kahjusid, keemiliste või elektrokeemiliste reaktsioonide tõttu tekkinud kahjusid, rooste-, korrosiooni- või veekahjusid, sealhulgas, kuid mitte ainult, vee liigsest lubjasaldusest tulenevaid kahjusid ega ebaharilikest keskkonnatingimustest tulenevaid kahjusid.
- Vahetatavaid tarvikuid nagu patareid ja lambid.
- Mittefunktsionaalseid ja dekoratiivseid muutusi, mis ei mõjuta seadme tavapärasest kasutamisest, näiteks kriimustusi või võimalikke värvimuutusi.

- Kahjusid, mida on põhjustanud seadmesse sattunud võõrkehade või ained filtrite, tühjendusüsteemide või pesuainelahtrite puhastamisel või ummistuste kõrvaldamisel.
- Järgmiste osade kahjusid: keraamiline klaas, tarvikud, lauanoode ja söögiriistade korvid, tugijalad ja tühjendustorud, tihendid, lambid ja lampide katted, ekraanid, nupud, kaitsekatted ja nende osad. Välja arvatud juhul, kui tõendatakse selliste kahjude tulenemine toote vigadest.
- Kui tehnik ei tuvasta tehtud ülevaatusel tulemusel vea olemasolu.
- Kui parandustöid on teostanud muud kui meie poolt ette nähtud teenusepakkujad ja/või volitamata lepingupartnerid või kui kasutatud on mitte-originaalvaruosi.
- Kui teostada tuleb parandustöid, mis on vajalikud vale või mitte ette nähtud viisil paigalduse tõttu.
- Kui seadet kasutatakse mitte koduses majapidamises, vaid äri- või eesmärgil.
- Transpordikahjud. Kui klient transpordib toote ise oma koju või muule aadressile, ei vastuta IKEA mingite transportimisel tekkida võivate kahjude eest. Juhul, kui toote transpordib kliendi aadressile IKEA, siis katab transportimisel tootele tekkida võivad kahjud käesolev garantii.
- IKEA seadme esmase paigaldamisega seotud kulud. Kui IKEA teenusepakkuja või tema volitatud teeninduspartner parandab või asendab toote vastavalt käesoleva garanti tingimustele, paigaldab teenusepakkuja või tema volitatud teeninduspartner parandatud seadme või ka asendusseadme vajadusel ise.

See piirang ei kehti juhul, kui pole tegu rikkega, vaid kui kvalifitseeritud tehnik kasutab meie originaalvaruosi, et viia seade vastavusse mõnes teises EL-i riigis kehtivate tehnilise ohutuse nõuetega.

Kohalike seaduste rakendamine

IKEA garantii annab Teile kindlad seaduslikud õigused, mis on kohalike nõuete suhtes ülimuslikud. Need tingimused ei piira

siiski mingil moel kohalikus seadusandluses kirjeldatud tarbijaõigusi.

Kehtivuspiirkond

Kui olete seadme ostnud ühest EL-i riigist ja viite selle teise EL-i riiki, tagatakse teenused teile selles riigis tavapäraste garantiitingimuste raamistikus. Kohustus teostada garantii raamistikus pakutavaid teenustöid kehtib vaid juhul, kui seade on paigaldatud ja vastavuses järgmiste nõuetega:

- tehniliste näitajatega, mis kehtivad garantiinõude esitamise riigis;
- kokkupanemisjuhiste ja kasutusjuhendis oleva ohutusinfoga.

IKEA seadmete müügijärgne teenindus:

Võtke kindlasti ühendust IKEA müügijärgse teenindusega:

1. kui soovite esitada käesoleva garantii alla kuuluva nõude;
2. kui soovite täpsemat teavet IKEA seadme paigaldamise kohta spetsiaalsesse IKEA köögimööblisse. Teenindus ei anna teavet järgmistes küsimustes:
 - IKEA köökide paigaldamise kohta üldiselt;
 - elektriühenduste kohta (kui seadme juurde ei kuulu pistik ja kaabel), vee- ja gaasiühenduste kohta, sest need tööd tuleb tellida vastava volitusega hooldustehnikult.
3. kui soovite täpsemat teavet IKEA seadme kasutusjuhendi ja tehniliste andmete kohta.

Et saaksime teid parimal moel aidata, lugege enne meie poole pöördumist tähelepanelikult käesolevas brošüüris olevaid kokkupanemisjuhiseid ja/või kasutusjuhendit.

Kuidas meid leida



Täieliku loendi IKEA kontaktide ja vastavate kohalike telefoninumbritega leiate selle juhendi viimaselt leheküljelt.

i Et saaksime teid kiiremini teenindada, soovime kasutada selle kasutusjuhendi lõpus olevaid telefoninumbreid. Kasutage alati neid loendis olevaid telefoninumbreid, mis on ära toodud teid huvitava seadme juures. Enne meie helistamist hoidke käepärast oma seadmele vastav IKEA tootenumber (8-kohaline kood), samuti seadme seerianumber (8-kohaline kood seadme andmesildil).

i **HOIDKE OSTUTŠEKK ALLES!** See on teie ostutõend ning see tuleb esitada garantii taotlemisel. Pidage meeles, et ostutšekk sisaldab ka andmeid teie poolt ostetud IKEA seadme tootenime ja -numbri kohta (8-kohaline kood).

Kas vajate täiendavat abi?

Kui teil on küsimusi, mis ei ole seotud teie seadmete müügijärgse teenindusega, siis pöörduge lähima IKEA kõnekeskuse poole. Enne helistamist soovime siiski tähelepanelikult lugeda seadmega kaasas olevaid dokumente.

Saturs

Drošības informācija	35	Papildfunkcijas	51
Drošības norādījumi	38	Padomi un ieteikumi	53
Uzstādīšana	41	Kopšana un tīrīšana	61
Izstrādājuma apraksts	42	Problēmrisināšana	62
Vadības panelis	42	Tehniskie dati	64
Pirms pirmās lietošanas reizes	44	Energoefektivitāte	64
Izmantošana ikdienā	45	Apsvērumi par vides aizsardzību	65
Pulksteņa funkcijas	49	IKEA GARANTIJA	65
Automātiskās programmas	50		
Piederumu lietošana	50		

Izmaiņu tiesības rezervētas.

Drošības informācija

Pirms ierīces uzstādīšanas un lietošanas rūpīgi izlasiet pievienotos norādījumus. Ražotājs neatbild par bojājumiem, ko radījusi ierīces nepareiza uzstādīšana vai lietošana. Saglabājiet šos norādījumus ierīces tuvumā turpmākām uzziņām.

Bērnu un neaizsargātu personu drošība

- Šo ierīci drīkst izmantot bērni no 8 gadu vecuma un cilvēki ar ierobežotām fiziskām, sensorām vai garīgām spējām vai pieredzes un zināšanu trūkumu atbildīgas personas uzraudzībā vai, ja tie ir informēti par ierīces drošu lietošanu un izprot potenciālos riskus. Bērniem no līdz 8 gadu vecumam un personām ar ļoti plašu un sarežģītu invaliditāti jāliedz piekļuve ierīcei, ja vien tos nepārtraukti neuzrauga.
- Mazi bērni jāuzrauga, lai viņi nerotaļātos ar ierīci.
- Neļaujiet bērniem tuvoties iepakojumam un atbrīvojieties no tā pienācīgā veidā.
- UZMANĪBU: Ierīce un tās pieejamās detaļas lietošanas laikā sakarst. Neļaujiet bērniem un mājdzīvniekiem atrasties ierīces tuvumā, kad tā tiek lietota vai atdzīst.
- Ja ierīcei ir bērnu drošības ierīce, tā jāaktivizē.

- Bērni nedrīkst tīrīt ierīci un veikt tās apkopi bez uzraudzības.

Vispārīgā drošība

- Šī ierīce paredzēta tikai ēdiena gatavošanai.
- Šī ierīce ir izstrādāta tikai izmantošanai mājās apstākļos un telpās.
- Šo ierīci var izmantot birojos, viesnīcu viesu numuriņos, pansiju viesu numuriņos, lauku viesu mājās un citās līdzīgās uzturēšanās vietās, kurās izmantošana nepārsniedz (vidējo) mājsaimniecības lietošanas intensitāti.
- Ierīces uzstādīšanu un kabeļa nomaiņu drīkst veikt tikai kvalificēts speciālists.
- UZMANĪBU: Ierīce un tās pieejamās detaļas lietošanas laikā sakarst. Nepieskarieties sildelementiem.
- Vienmēr izmantojiet cimdus, lai izņemtu vai ievietotu papildpiederumus vai gatavošanas traukus.
- Atvienojiet strāvas padevi pirms jebkāda veida apkopes veikšanas.
- UZMANĪBU: Pirms spuldzes nomaiņas pārlicinieties, ka ierīce ir izslēgta, lai izvairītos no strāvas trieciena iespējamības.
- Nelietojiet ierīci pirms tās iebūvēšanas.
- Ierīces tīrīšanai neizmantojiet tvaika tīrītāju.
- Plīts virsmas stikla durvju tīrīšanai neizmantojiet raupjus, abrazīvus tīrīšanas līdzekļus vai asus metāla skrāpjus, jo tie var saskrāpēt virsmas, un tādējādi stikls var saplīst.
- Ja elektrības padeves vads ir bojāts, lai izvairītos no elektrības trieciena riska, tas jānomaina ražotājam, autorizētajam servisa centram vai citam kvalificētam speciālistam.
- Neaktivizējiet mikroviļņu funkciju, kad ierīce ir tukša. Metāla detaļas ierīces iekšpusē var radīt elektrisko loku.

- Lai izņemtu plauktu balstus, vispirms pavelciet nost no sānu sienām plauktu balsta priekšpusi, un tad aizmugurējo daļu. Uzstādiet plauktu atbalstus, veicot iepriekšminētās darbības pretējā secībā.
- Ja durvju blīve ir bojāta, ierīci nedrīkst izmantot, kamēr to nav salabojis kompetents meistars.
- Jebkuru apkopes vai remonta darbību, kas saistīta ar pārsega noņemšanu, kas nodrošina aizsardzību pret mikroviļņu enerģijas iedarbību, var veikt tikai kvalificēts meistars.
- Nesildiet šķidrumus un citu pārtiku noslēgtās tvertnēs. Tās var eksplodēt.
- Mikroviļņu gatavošanas režīmā nav atļauts izmantot ēdienu un dzērienu metāla traukus. Tas neattiecas uz gadījumiem, kad ražotājs ir norādījis mikroviļņu gatavošanas režīmam piemērotu metāla trauku izmēru vai formu.
- Izmantojiet tikai tādus piederumus, kas ir piemēroti izmantošanai mikroviļņu krāsnīs.
- Uzsildot pārtiku plastmasas vai papīra traukos, uzraugiet ierīci iespējamā aizdegšanās riska dēļ.
- Ierīce ir paredzēta pārtikas un dzērienu uzsildīšanai. Pārtikas vai apģērba žāvēšana, sildīšanas paliktņu, čību, sūkļu, mitra apģērba vai līdzīgu priekšmetu sildīšana var radīt ievainojumu, aizdegšanās un ugunsgrēka risku.
- Ja izdalās dūmi, izslēdziet ierīci vai atvienojiet to no sprieguma, un turiet durvis aizvērtas, lai noslāpētu jebkādas liesmas.
- Dzērienu sildīšana ar mikroviļņiem var izraisīt aizkavētu spontāno vārīšanos. Rīkojoties ar tvertni, jāievēro piesardzība.
- Barošanas pudelīšu un zīdaiņu pārtikas burciņu saturs ir jāsamaisa vai jāsakrata, un, pirms lietošanas, jāpārbauda temperatūra, lai izvairītos no apdegumiem.

- Olas čaumalā un veselas cieti vārītas olas ierīcē nedrīkst sildīt, jo tās var eksplodēt pat tad, kad sildīšana ar mikroviļņiem ir beigusies.
- Ierīce ir regulāri jākopj, iztīrot no tās jebkādas pārtikas atliekas.
- Neuzturot ierīci tīru, pasliktinās tās virsma, kas var nelabvēlīgi ietekmēt ierīces kalpošanas laiku un, iespējams, radīt bīstamu situāciju.

Drošības norādījumi

Uzstādīšana

⚠ BRĪDINĀJUMS! Ierīci drīkst uzstādīt tikai sertificēti speciālisti.

- Noņemiet visu iesaiņojumu.
- Neuzstādiēt un nelietoiet bojātu ierīci.
- Ievērojiet kopā ar ierīci piegādātās uzstādīšanas norādes.
- Vienmēr uzmanīgi pārvietojiet ierīci, jo tā ir smaga. Vienmēr izmantojiet drošības cimdus un slēgtus apavus.
- Nevelciet ierīci aiz roktura.
- Uzstādiēt ierīci drošā un atbilstošā vietā, kas atbilst uzstādīšanas prasībām.
- Nodrošiniet starp blakus uzstādītām ierīcēm piemērotu attālumu.
- Pirms ierīces uzstādīšanas pārlicinieties, ka varēs brīvi atvērt cepeškrāsns durvis.

Skapīša minimālais augstums (skapīša zem darba virsmas minimālais augstums)	444 (460) mm
Skapīša platums	560 mm
Skapīša dziļums	550 (550) mm
Ierīces priekšpusē augstums	455 mm
Ierīces aizmugures augstums	440 mm

Ierīces priekšpusē platums	595 mm
Ierīces aizmugures platums	559 mm
Ierīces dziļums	567 mm
Ierīces iebūvēšanas dziļums	546 mm
Dziļums ar atvērtām durvīm	882 mm
Ventilācijas atveres minimālais izmērs. Atvere apakšējā aizmugurējā daļā	560x20 mm
Strāvas kabeļa garums. Kabelis tiek novietots aizmugures labajā stūrī	1500 mm
Montāžas skrūves	3.5x25 mm

Elektrotīkla savienojums

⚠ BRĪDINĀJUMS! Ugunsgrēka un elektrošoka risks!

- Elektrības padeves pieslēgšana jāveic sertificētam elektriķim.
- Ierīcei jābūt iezemētai.

- Pārlicinieties, ka tehnisko datu plāksnītē norādītie parametri atbilst elektrotīkla parametriem.
- Vienmēr izmantojiet pareizi uzstādītu un drošu kontaktligzdu.
- Nelietojiet daudzkontakta adapterus vai pagarinātājus.
- Rīkojieties uzmanīgi, lai nesabojātu kontaktspraudni un kabeli. Ja iekārtas elektropadeves kabeli nepieciešams nomainīt, to jāveic tuvākajā autorizētajā servisa centrā.
- Neļaujiet strāvas kabeļiem saskarties ar ierīces durvīm vai nišu zem ierīces vai atrasties to tuvumā, it īpaši, ja tā darbojas vai durvis ir karstas.
- Daļas, kas nodrošina aizsardzību pret elektrošoku no strāvu vadošiem un izolētajiem elementiem, jānostiprina tā, lai tos nevarētu noņemt bez instrumentiem.
- Pieslēdziet kontaktspraudni kontaktligzdai tikai uzstādīšanas beigās. Pārbaudiet, vai pēc uzstādīšanas kontaktspraudnim var brīvi piekļūt.
- Ja kontaktligzda ir vaļīga, neievietojiet tajā kontaktspraudni.
- Nekad neatslēdziet ierīci no tīkla, velkot aiz strāvas kabeļa. Vienmēr velciet aiz kontaktspraudņa.
- Ir jāizmanto atbilstošas izolācijas ierīces: automātslēdži, drošinātāji (no turētājiem izskrūvējami drošinātāji), zemējuma noplūdes automātslēdži un savienotāji.
- Elektroinstalācijai ir jābūt aprīkotai ar izolācijas ierīci, kura ļauj jums atvienot ierīci no strāvas padeves visos polos. Izolācijas ierīcei ir jābūt aprīkotai ar vismaz 3 mm platu atvērumu starp kontaktiem.
- Lietošanas laikā neatstājiet ierīci bez uzraudzības.
- Izslēdziet ierīci pēc katras lietošanas reizes.
- Ievērojiet piesardzību, atverot ierīces durvis, kamēr tā darbojas. Var notikt karsta gaisa izplūšana.
- Nelietojiet ierīci ar mitrām rokām, vai ja ierīce nonākusi saskarē ar ūdeni.
- Nepielietojiet spiedienu uz cepeškrāsns durvīm.
- Nelietojiet ierīci kā darba virsmu vai uzglabāšanai paredzētu virsmu.
- Atveriet ierīces durvis piesardzīgi. Izmantojot sastāvdaļas, kas satur spirtu, var rasties spirta tvaiku un gaisa maisījums.
- Neļaujiet dzirkstelēm vai atvērtai liesmai nonākt saskarē ar ierīci, kad atverat durvis.
- Neievietojiet ierīcē un neglabājiet tās tuvumā vai uz tās viegli uzliesmojošas vielas vai ar viegli uzliesmojošām vielām piesūcinātus priekšmetus.
- Nelietojiet mikroviļņu funkciju ierīces uzslēdīšanai.



BRĪDINĀJUMS! Pastāv ierīces bojājumu risks.

Lietošana



BRĪDINĀJUMS! Pastāv trauma, apdegumu, elektrošoka vai sprādziena risks.

- Nemainiet šī produkta specifikāciju.
- Pārlicinieties, ka ierīces ventilācijas atveres nav nosprostotas.
- Lai novērstu emaljas bojājumus vai krāsas maiņu:
 - nenovietojiet alumīnija foliju nepastarpināti uz ierīces grīdas;
 - neļējiet ūdeni karstā ierīcē.
 - neatstājiet ierīcē mitrus traukus un produktus pēc gatavošanas beigām.
 - ievērojiet piesardzību, izņemot vai ievietojot papildaprīkojumu.
- Emaljas vai nerūsējošā tērauda krāsas maiņa neietekmē ierīces darbību.
- Mitrām kūkām izmantojot dziļo pannu. Augļu sulas var radīt paliekošus traipus.
- Vienmēr gatavojiet pārtiku ar aizvērtām ierīces durvīm.
- Ja ierīce ir uzstādīta aiz mēbeļu paneļa (piemēram, aiz durvīm), pārlicinieties, ka ierīces darbības laikā šīs durvis nekad nav aizvērtas. Aiz aizvērtā mēbeļu paneļa var uzkrāties siltums un mitrums un attiecīgi izraisīt ierīces, iebūvētās mēbeles vai

grīdas bojājumus. Neaizveriet mēbeļu paneli līdz ierīce pēc lietošanas nav pilnīgi atdzisusi.

Kopšana un tīrīšana



BRĪDINĀJUMS! Pastāv traumu, ugunsgrēka vai ierīces bojājumu risks.

- Pirms apkopes izslēdziet ierīci un atvienojiet to no elektrotīkla.
- Pārliedzieties, vai ierīce ir auksta. Pastāv risks, ka stikla paneli var iepļīst.
- Ja durvju stikla paneli tiek bojāti, nomainiet tos nekavējoties. Sazinieties ar pilnvaroto servisa centru.
- Pārliedzieties, vai iekšpuse un durvis ir noslaucītas sausas pēc katras lietošanas. Ierīces darbības laikā saražotais tvaiks veido kondensātu uz iekšpuses sienām un var izraisīt koroziju.
- Regulāri tīriet ierīci, lai novērstu virsmas materiāla sabojāšanos.
- Ierīcē atlikušās taukvielas un pārtika var izraisīt ugunsgrēku un elektrisko izlādi, lietojot mikroviļņu funkciju.
- Ja lietojat cepeškrāsns tīrīšanai paredzētus aerosolus, ievērojiet ražotāja drošības norādījumus, kas atrodami uz iepakojuma.

Stikla trauku izmantošana

Apiešanās ar stikla traukiem bez atbilstošas rūpības var novest pie to saplīšanas, malu atdauzīšanas, saplaisāšanas vai saskrāpēšanas.

- Neuzlejiet aukstu ūdeni vai citus šķidrumus uz stikla traukiem, jo straujas temperatūras izmaiņas var radīt tūlītēju stikla saplīšanu. Saplīsušās stikla lauskas var būt ļoti asas un grūti atrodamas.
- Nenovietojiet karstu stikla trauku uz slapjas vai aukstas virsmas, tieši uz virtuves lētes vai metāla virsmas vai izlietnes, kā arī nesatveriet stikla trauku ar mitru drānu.
- Neizmantojiet un nelabojiet stikla trauku, kas ir atdauzīts, saplaisājis vai ļoti saskrāpēts.

- Nenometiet un neatsitiet stikla trauku pret cietu priekšmetu, kā arī neatsitiet virtuves piederumus pret to.
- Nekarsējiet tukšu vai gandrīz tukšu stikla trauku mikroviļņu režīmā, kā arī nepārkarsējiet eļļu vai sviestu mikroviļņu režīmā (izmantojiet minimālo gatavošanas laiku).

Ļaujiet karstam stikla traukam atdzist uz restēm, karstumizturīga paliktņa vai sausas drānas. Pārliedzieties, ka stila trauks ir pietiekoši atdzisis pirms mazgāšanas, ievietošanas ledusskapī vai saldētavā.

Izvairieties no pieskaršanās karstam stikla traukam (ieskaitot traukus ar silikona satveršanas virsmām) bez sausiem virtuves cimdiem rokās.

Izvairieties no nepareizas mikroviļņu režīma izmantošanas (t.i., cepeškrāsns lietošana bez ēdiena tajā vai pārāk maz ēdiena).

Iekšējais apgaismojums



BRĪDINĀJUMS! Elektrošoka risks.

- Informācija par šajā produktā esošo lampu (lampām) un atsevišķi nopērkamajām rezerves lampām: Šīs lampas ir paredzētas ekstremāliem fiziskajiem apstākļiem, piemēram, temperatūrai, vibrācijai, mitrumam, māsaimniecības ierīcēs vai paredzētas informēšanai par ierīces darbības statusu. Tās nav paredzētas citiem lietošanas veidiem un nav piemērotas māsaimniecības telpu apgaismojumam.
- Šis ražojums satur gaismas avotu, kura energoefektivitātes klase ir G.
- Izmantojiet tikai tādu pašu specifikāciju spuldzes.

Serviss

- Lai salabotu ierīci, sazinieties ar pilnvaroto servisa centru.
- Izmantojiet tikai oriģinālās rezerves daļas.

Ierīces utilizācija

⚠ BRĪDINĀJUMS! Pastāv traumu un nosmakšanas risks.

- Atvienojiet ierīci no elektropadeves.
- Nogrieziet strāvas kabeli netālu no ierīces un utilizējiet to.
- Izņemiet durvju aizturi, lai novērstu bērnu vai dzīvnieku ieslēgšanu ierīcē.

• Iepakojuma materiāli:

Iepakojuma materiāls ir pārstrādājams. Plastmasas daļas ir apzīmētas ar starptautiski pieņemtiem apzīmējumiem, piem., PE, PS u.tml. Iepakojuma materiālus ievietojiet šim nolūkam paredzētajos konteineros savā atkritumu savākšanas punktā.

Uzstādīšana

⚠ BRĪDINĀJUMS! Skatiet sadaļu "Drošība".

Montāža

i Skatiet montāžas norādījumus uzstādīšanai.

Elektroinstalācija

⚠ BRĪDINĀJUMS! Elektriskos uzstādīšanas darbus var veikt tikai kvalificētas personas.

i Ražotājs neuzņemas nekādu atbildību par bojājumiem, kas radušies, neievērojot drošības norādījumus, kas minēti Drošības informācijas sadaļās.

Šī cepeškrāsns ir aprīkota tikai ar barošanas kabeli.

Kabelis

Kabeļu veidi, kas piemēroti uzstādīšanai vai nomaiņai:

H07 RN-F, H05 RN-F, H05 RRF, H05 VV-F, H05 V2V2-F (T90), H05 BB-F

Attiecībā uz kabeļu šķērsgriezumu, skatiet kopējo jaudu uz tehnisko datu plāksnītes. Var arī atsaukties uz tabulu:

Kopējā jauda (W)	Kabeļa šķērsgriezums (mm ²)
maksimums 1380	3 x 0.75
maksimums 2300	3 x 1
maksimums 3680	3 x 1.5

Iezemēšanas vadam (zaļš/dzeltens kabelis) jābūt par 2 cm garākam par fāzes un neitrālo kabeli (zils un brūns kabelis).

Izstrādājuma apraksts

Vispārējs pārskats

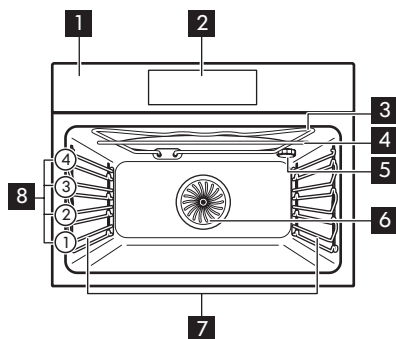

- 1 Vadības panelis
- 2 Elektroniskais programmētājs
- 3 Grils
- 4 Mikroviļņu ģenerators
- 5 Lampa
- 6 Ventilators
- 7 Izņemams plaukta balsts
- 8 Plauktu pozīcijas

Piederumi

- **Restots plaukts** x 1
Ēdiena gatavošanas traukiem, kūku traukiem, cepešiem.
- **Cepešpanna** x 1

Kūkām un cepumiem.







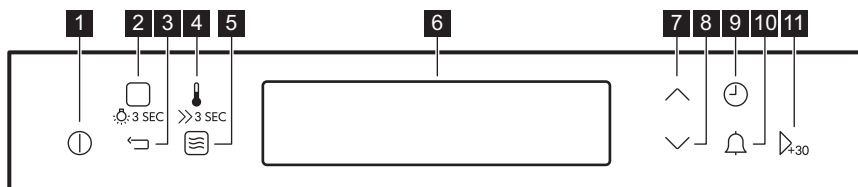

- **Mikroviļņu krāsns apakšējā stikla plātne** x 1
Lai atbalstītu mikroviļņu režīmu.

Vadības panelis

Elektronisks programmētājs



	Simbols	Funkcija	Komentāri
1		IESLĒGT/IZSLĒGT	Lai ieslēgtu vai atslēgtu ierīci.
2		Karsēšanas funkcijas vai Gatavošanas Palīgs	Nospiediet vienreiz, lai ieiētu Karsēšanas funkcijas izvēlnē. Nospiediet vēlreiz, lai pārietu uz Gatavošanas Palīgs. Lai ieslēgtu vai izslēgtu apgaismojumu, pieskarieties <input type="checkbox"/> 3 sekundes.

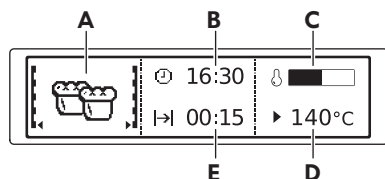

	Simbols	Funkcija	Komentāri
3		Atpakaļ taustiņš	Lai dotos atpakaļ izvēlnē. Lai parādītu galveno izvēlni, pieskarieties simbolam 3 sekundes.
4		Temperatūras at-lase	Lai iestatītu temperatūru vai parādītu pašreizējo ierīces temperatūru.
5		Mikroviļņu krāsns funkcija	Lai aktivizētu mikroviļņu funkciju. Izmantojot mikroviļņu funkciju ar funkciju: Ilgums ilgāk par 7 minūtēm un kombinētajā režīmā, mikroviļņu jauda nedrīkst būt lielāka par 600 W.
6	-	Displejs	Rāda ierīces pašreizējos iestatījumus.
7		Taustiņš uz augšu	Lai pārvietotos izvēlnē uz augšu.
8		Taustiņš uz leju	Lai pārvietotos izvēlnē uz leju.
9		Laiks un papild-funkcijas	Lai iestatītu dažādas funkcijas. Kad darbojas karsēšanas funkcija, pieskarieties simbolam, lai iestatītu taimeri vai funkcijas: Funkciju bloķēšana, Izlase, Karstums + pauze, Iestatīt + aiziet!
10		Laika atgādinājums	Lai iestatītu funkciju: Laika atgādinājums.
11		OK/Mikroviļņu ātrais starts	Lai apstiprinātu izvēli vai iestatījumus. Lai aktivizētu mikroviļņu funkciju. To var lietot, kad ierīce ir izslēgta.

Displejs



- A. Karsēšanas funkcija vai mikroviļņu funkcija
- B. Diennakts laiku
- C. Karsēšanas indikators
- D. Mikroviļņu temperatūra vai jauda
- E. Funkcijas darbības laiks vai beigu laiks

Citi indikatori displejā:

Simbols	Funkcija	
	Laika atgādinājums	Funkcija darbojas.
	Diennakts laiku	Displejs rāda pašreizējo laiku.

Simbols	Funkcija	
	Ilgums	Displejs rāda gatavošanai nepieciešamo laiku.
	Beigu laiks	Displejs rāda laiku, kad gatavošana būs pabeigta.
	Temperatūra	Displejā būs redzama temperatūra.
	Laika Indikācija	Displejs rāda, cik ilgi darbojas karsēšanas funkcija. Nospiediet \vee un \wedge vienkopus, lai atiestatītu laiku.
	Sakarsēšanas indikators	Displejs rāda temperatūru cepeškrāsnī.
	Automātisks svars	Displejs rāda, ka darbojas automātiskās svēršanas sistēma vai ka svaru var mainīt.
	Karstums + pauze	Funkcija darbojas.

Pirms pirmās lietošanas reizes

 **BRĪDINĀJUMS!** Skatiet sadaļu "Drošība".

Pirmā tīrīšana

Izņemiet visus papildpiederumus un noņemamās plauktu vadotnes no cepeškrāsns.

 Skatiet sadaļu "Kopšana un tīrīšana".

Iztīriet cepeškrāsnī un notīriet piederumus pirms pirmās lietošanas. Ielieciet atpakaļ visus piederumus un izņemamos plauktu balstus to sākotnējā pozīcijā.

Pirmā pieslēgšana

Pirmo reizi pieslēdzot cepeškrāsnī elektrotīklam vai pieslēdzot to pēc elektrības padeves pārtraukuma, jāiestata valoda, displeja kontrasts, displeja spilgtums, kā arī diennakts laiks.

1. Nospiediet \wedge vai \vee , lai iestatītu vērtību.

2. Apstipriniet ar \blacktriangleright 30.

Iepriekšēja karsēšana

Pirms pirmās lietošanas reizes uzkaršējiet cepeškrāsnī tikai ar ievietotiem restotajiem plauktiem un cepešpannām. Mikroviļņu krāsns apakšējais stikla šķīvis jāizņem.

1. Iestatiet funkciju: Tradicionālā gatavošana --- un maksimālo temperatūru.
2. Ļaujiet ierīcei darboties 1 stundu.
3. Iestatiet funkciju: Karsēšana ar ventilatoru --- un maksimālo temperatūru.
4. Ļaujiet cepeškrāsnij darboties 15 minūtes.

Papildpiederumi var kļūt karstāki nekā parasti. Iepriekšējās uzkaršēšanas laikā no cepeškrāsns var izdalīties aromāts un dūmi. Pārbaudiet, vai gaisa plūsma istabā ir pietiekama.

Mehāniskās bērnu drošības slēdzenes lietošana

Cepeškrāsnij ir uzstādīta bērnu drošības slēdzene. Tā atrodas cepeškrāsns labajā pusē zem vadības paneļa.

Cepeškrāsns durvju atvēršana ar bērnu drošības slēdzeni:

1. Pavelciet un turiet bērnu drošības slēdzenes rokturi, kā parādīts attēlā.

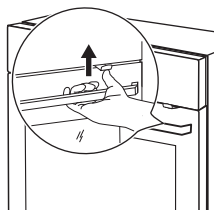

2. Atveriet lūku. Aizveriet cepeškrāsns durvis, nevelkot bērnu drošības slēdzeni.

Lai noņemtu bērnu drošības slēdzi, atveriet cepeškrāsns durvis un izņemiet bērnu drošības slēdzeni ar zvaigžņveida atslēgu. Zvaigžņveida atslēga ir cepeškrāsns montāžas maisā.

Pēc bērnu drošības slēdzenes izņemšanas ieskrūvējiet skrūvi atpakaļ caurumā.

⚠ BRĪDINĀJUMS! Uzmanieties, lai nesaskrāpētu vadības paneli.

Izmantošana ikdienā

⚠ BRĪDINĀJUMS! Skatiet sadaļu "Drošība".

Pārvietošanās izvēlnēs

1. Ieslēdziet cepeškrāsns.
2. Lai izvēlētos izvēlnes iespēju, piespiediet \vee vai \wedge .





3. Nospiediet \triangleright_{30} , lai atvērtu apakšizvēlni vai apstiprinātu iestatījumu.

i Jebkurā brīdī var atgriezties atpakaļ galvenajā izvēlnē, izmantojot \square .











Izvēlņu pārskats



Galvenā izvēlnē

Simbols/izvēlnes pozīcija	Lietojums
 Karsēšanas funkcijas	Ietver cepeškrāsns karsēšanas funkciju sarakstu.







Simbols/izvēlnes pozīcija	Lietojums
 Gatavošanas Pa- līgs	Ietver automātisko programmu sarakstu. Receptes šīm programmām ir atrodamas receptu grāmatā.
 Izlase	Ietver lietotāja izveidoto sarakstu ar gatavošanas programmām.
 Pamata iestatījumi	Izmanto, lai iestatītu ierīces konfigurāciju.
 Īpašās funkcijas	Ietver papildu karsēšanas funkciju sarakstu.

Apakšizvēlne: Pamata iestatījumi

Simbols/izvēlnes pozīcija	Apraksts
 Iestatīt diennakts laiku	Iestata pulksteņa laiku.
 Laika indikācija	Aktivizētais displejs rāda pulksteņa laiku, kad ierīce tiek izslēgta.
 Iestatīt + aiziet!	Lai iestatītu funkciju un aktivizētu to vēlāk, nospiežot jebkuru simbolu vadības panelī.
 Karstums + pauze	Uztur pagatavoto ēdiena siltu 30 minūtes pēc gatavošanas cikla pabeigšanas.
 Laika regulēšana	Ieslēdz un izslēdz Laika pagarinājuma funkciju.
 Displeja kontrasts	Pakāpeniski regulē displeja kontrastu.
 Displeja spilgtums	Pakāpeniski regulē displeja spilgtumu.
 Valodas iestatīšana	Iestata displeja valodu.
 Skaņas signāla skaļums	Pakāpeniski regulē taustiņu toņu un signālu skaļumu.
 Taustiņu skaņa	Ieslēdz un izslēdz skārienjūtīgo lauku skaņu. Ieslēgšanas/izslēgšanas skārienjūtīgā lauka skaņu nevar izslēgt.
 Brīdinājuma/kļūdu signāli	Ieslēdz un izslēdz skaņas signālus.



Simbols/izvēlnes pozīcija	Apraksts
 Serviss	Rāda programmatūras versiju un konfigurāciju.
 Rūpnīcas iestatījumi	Atjauno sākotnējos ierīces iestatījumus.





Karsēšanas funkcijas

Karsēšanas funkcija	Lietojums
 Karsēšana ar ventilatoru	Ēdiena vienlaicīgai gatavošanai divās plauktu pozīcijās un ēdiena žāvēšanai. Iestatiet temperatūru par 20 - 40°C zemāk nekā funkcijai Tradicionālā gatavošana.
 Tradicionālā gatavošana	Ēdiena gatavošanai un cepšanai vienā cepeškrāsns līmenī.
 Picas funkcija	Picas cepšanai. Intensīvai apbrūnīšanai un apakšas apgrauzdēšanai.
 Lēnā gatavošana	Maigu un sulīgu cepešu pagatavošanai.
 Apakškarsēšana	Lai ceptu kūkas ar kraukšķīgu pamatni vai garozu un lai konservētu pārtiku.
 Saldēta pārtika	Lai ceptu ātri pagatavojamo pārtiku, piemēram, kartupeļus frī, kartupeļu daiviņas vai pil-ditas pankūciņas.

Karsēšanas funkcija	Lietojums
 Grils	Lai grilētu plakanus produktus un lai grauздētu maizi.
 Ātrā grilēšana	Lai grilētu plakanus produktus lielos daudzumos un grauздētu maizi.
 Infratermiskā grilēšana	Lai ceptu lielākus cepeša gabalus vai mājputnu gaļu ar kauliem vienā plaukta pozīcijā. Lai apbrūninātu produktus.

Īpašās funkcijas

Karsēšanas funkcija	Lietojums
 Maizes cepšana	Lai ceptu maizi.
 Sacepums	Tādiem ēdieniem kā lazanja vai kartupeļu sacepums. Lai apbrūninātu produktus.
 Miklas raudzēšana	Lai uzraudzētu rauga mīklu pirms cepšanas. Izmantojot šo funkciju, lampa automātiski izslēdzas pēc 30 sekundēm.
 Trauku uzsildīšana	Lai uzsildītu šķīvjus pirms ēdiena pasniegšanas.

Karsēšanas funkcija	Lietojums
 Konservēšana	Lai konservētu dārzeņus, piemēram, marinētos dārzeņus.
 Dehidrācija	Lai žāvētu augļus, dārzeņus un sēnes šķēlēs.
 Siltuma uzturēšana	Lai saglabātu ēdienu siltu.
 Atkausēšana	Lai atkausētu pārtiku (dārzeņus un augļus). Atkausēšanas laiks ir atkarīgs no produktu daudzuma un apjoma. Izmantojot šo funkciju, lampa automātiski izslēdzas pēc 30 sekundēm.



Karsēšanas funkcijas iestatīšana









1. Izņemiet mikroviļņu krāsns apakšējā stikla šķīvi.
2. Ieslēdziet cepeškrāsni.
3. Izvēlieties izvēlni: Karsēšanas funkcijas.
4. Apstipriniet ar \triangleright_{+30} .
5. Iestatiet karsēšanas funkciju.
6. Apstipriniet ar \triangleright_{+30} .
7. Iestatiet temperatūru.
8. Apstipriniet ar \triangleright_{+30} .

Mikroviļņu funkcijas

Funkcijas	Apraksts
Mikroviļņi	Rada karstumu pašā ēdienā. Izmantojiet šo režīmu, lai sildītu ēdienus un dzērienus, lai atkausētu gaļu vai augļus un lai gatavotu dārzeņus un zivis.
Kombinētā funkcija	Izmantojiet to, lai vadītu karsēšanas funkciju un mikroviļņu režīmu kopā. Izmantojiet to, lai pagatavotu ēdienu īsākā laikā un to aprūninātu. Maksimālā jauda šai funkcijai ir 600 W.
Ātra darba sākšana	Izmantojiet to, lai aktivizētu mikroviļņu funkciju, vienu reizi pieskaroties simbolam  ar augstu mikroviļņu jaudu un īsu darbības laiku: 30 sekundes.





Mikroviļņu funkciju iestatīšana

1. Izņemiet visus piederumus.
2. Ievietojiet mikroviļņu krāsns apakšējā stikla šķīvi.
3. Ieslēdziet cepeškrāsni.
4. Nospiediet , lai ieslēgtu mikroviļņu funkciju.
5. Nospiediet . Funkcija: Funkcija Ilgums tiek iestatīta uz 30 sekundēm un mikroviļņi sāk darboties.



-  Katrs pieskāriens pie  pieskaita 30 sekundes šīs funkcijas laikam: Ilgums.
-  Ja jūs nepiespiežat , cepeškrāsns izslēdzas pēc 20 sekundēm.
- 6. Nospiediet , lai iestatītu funkciju: Ilgums. Skatiet sadaļu "Pulksteņa funkciju iestatīšana"
-  Maksimālais funkcijas: Ilgums maksimālais laika iestatījums ir 90 minūtes.
-  Jūs varat mainīt mikroviļņu jaudu (pieskaroties  un pēc tam \vee vai \wedge) un funkciju: Ilgums  jebkurā brīdī, kad mikroviļņu funkcija darbojas.
- 7. Kad iestatītais laiks beidzies, 2 minūtes skanēs skaņas signāls. Mikroviļņu

funkcija automātiski izslēdzas.

Nospiediet jebkuru simbolu, lai izslēgtu signālu.

-  Piespiediet , lai izslēgtu mikroviļņu funkciju.
-  Nospiežot  vai atverot durvis, ierīces darbība apstājas. Lai atkal aktivizētu to, nospiediet .

Kombinētās funkcijas iestatīšana

1. Izņemiet mikroviļņu krāsns apakšējā stikla šķīvi.
2. Ieslēdziet karsēšanas funkciju. Skatiet sadaļu "Karsēšanas funkcijas iestatīšana".
3. Nospiediet  un veiciet tās pašas darbības, kuras jūs veicāt, iestatot mikroviļņu funkciju.
-  Dažām funkcijām mikroviļņi sāks darboties, tiklīdz tiks sasniegta iestatītā temperatūra.

Funkcijas, kas nav pieejamas kombinētajai funkcijai: Izlase, Beigu laiks, Iestatīt + aiziet!, Karstums + pauze.

Mikroviļņu ātrā starta funkcijas iestatīšana

1. Ja nepieciešams, nospiediet , lai izslēgtu ierīci.

2. Nospiediet , lai ieslēgtu Ātrā starta funkciju.

Katru reizi nospiežot , tiks pievienotas 30 sekundes Ilgums laikam.

 Mikroviļņu jaudu var mainīt (skatiet sadaļu "Mikroviļņu funkcijas iestatīšana").







3. Pieskarities , lai iestatītu laiku funkcijai: Ilgums. Skatiet sadaļu "Pulksteņa funkcijas", Pulksteņa funkciju iestatīšana.

Karsēšanas indikators

Kad izslēdzat karsēšanas funkciju, displejā parādās josla. Josla rāda pieaugošo temperatūru. Kad temperatūra tiek sasniegta skaņas signāls atskan 3 reizes, josla mirgo un pēc tam pazūd.

Pulksteņa funkcijas

Pulksteņa funkciju tabula

Pulksteņa funkcija	Pielietojums
 Laika atgādinājums	Laika atskaites iestatīšanai (maks. 2 st. 30 min.). Šī funkcija neietekmē cepeškrāsns darbību. Nospiediet  , lai ieslēgtu displeju. Piespiediet  vai  , lai iestatītu minūtes un  , lai sāktu.
 Ilgums	Lai iestatītu cepeškrāsns darbības ilgumu (maks. 23 h 59 min).
 Beigu laiks	Lai iestatītu karsēšanas funkcijas izslēgšanas laiku (maks. 23 st. 59 min.).

Ja iestatāt laiku pulksteņa funkcijai, laika atskaite sākas pēc 5 sekundēm.

Ātrā uzsilšana

Šī funkcija samazina uzsilšanas laiku.

 Nelieciet cepeškrāsnī ēdienu, kad darbojas ātrās uzsilšanas funkcija.

Lai ieslēgtu šo funkciju, turiet nospiestu  3 sekundes. Uzskarsēšanas indikators mainās.

Šī funkcija nav paredzēta visām cepeškrāsns funkcijām.

Atlikušais siltums

Kad izslēdzat cepeškrāsnī, displejs rāda atlikušo siltumu. Varat izmantot atlikušo siltumu, lai uzturētu ēdienu siltu.



Ja izmantojat pulksteņa funkcijas: Ilgums, Beigu laiks, cepeškrāsns izslēdz sildelementus, kad pagājuši 90 % no iestatītā laika. Cepeškrāsns izmanto atlikušo siltumu, lai turpinātu gatavošanas procesu, līdz laiks būs pilnībā pagājis (3 - 20 minūtes).

Pulksteņa funkciju iestatīšana

 Pirms funkciju izmantošanas: Ilgums, Beigu laiks, jums vispirms jāiestata karsēšanas funkcija un temperatūra. Cepeškrāsns automātiski izslēdzas. Varat izmantot funkciju: Ilgums un Beigu laiks vienlaicīgi, ja vēlaties automātiski aktivizēt un deaktivizēt ierīci noteiktā laikā vēlāk.

1. Iestatiet karsēšanas funkciju.
2. Piespiediet  vairākas reizes, līdz displejs parāda vajadzīgo pulksteņa funkciju un atbilstošo simbolu.

3. Piespiediet \wedge vai \vee , lai iestatītu vajadzīgo laiku.
4. Apstipriniet ar $\blacktriangleright_{+30}$.
Kad laiks beigsies, atskanēs skaņas signāls. Cepeškrāsns izslēdzas. Displejā parādās paziņojums.
5. Nospiediet jebkuru simbolu, lai izslēgtu signālu.

Karstums + pauze

Lai aktivizētu funkciju:

- Iestatītajai temperatūrai jābūt augstākai par 80°C.
- Funkcija: Ilgums ir ieslēgta.

Funkcija: Karstums + pauze uztur pagatavoto ēdienu siltu 80°C temperatūrā 30 minūtes. Funkcija ieslēdzas pēc cepšanas laika beigām.

Funkciju var aktivizēt vai deaktivizēt izvēlnē: Pamata iestatījumi.

1. Ieslēdziet cepeškrāsni.
2. Izvēlieties karsēšanas funkciju.

3. Iestatiet temperatūru augstāk par 80°C.
4. Nospiediet \odot vairākas reizes, līdz displejā redzams: Karstums + pauze.
5. Apstipriniet ar $\blacktriangleright_{+30}$.
Kad funkcija būs beigusies, atskanēs skaņas signāls.

Laika regulēšana

Funkcija: Laika regulēšana funkcija liek karsēšanas funkcijai turpināt darbību pēc Ilgums beigām.

-  Attiecas uz visām karsēšanas funkcijām ar funkcijām ar Ilgums vai Automātisks svars.

1. Kad gatavošanas laiks beigsies, atskanēs skaņas signāls. Nospiediet jebkuru simbolu.
Displejā būs redzams paziņojums.
2. Nospiediet \odot , lai ieslēgtu (vai \square , lai atceltu).
3. Iestatiet funkcijas ilgumu.
4. Nospiediet $\blacktriangleright_{+30}$.

Automātiskās programmas

 **BRĪDINĀJUMS!** Skatiet sadaļu "Drošība".

Receptes tiešsaistē

-  Šai cepeškrāsnij paredzēto automātisko programmu receptes ir pieejamas mājas lapā www.ikea.com. Lai atrastu pareizo receptu grāmatu, pārbaudiet, preces numuru uz ierīces datu plāksnītes cepeškrāsns iekšienes priekšpusē.

Gatavošanas Palīgs

Šī cepeškrāsns piedāvā vairākas receptes, ko varat izmantot. Receptes ir noteiktas un tās nav iespējams mainīt.

1. Ieslēdziet cepeškrāsni.
2. Izvēlieties izvēlni: Gatavošanas Palīgs. Nospiediet $\blacktriangleright_{+30}$, lai apstiprinātu izvēlni.
3. Izvēlieties kategoriju un ēdienu. Apstipriniet ar $\blacktriangleright_{+30}$.
4. Izvēlieties kulinārijas recepti. Apstipriniet ar $\blacktriangleright_{+30}$.

Piederumu lietošana

 **BRĪDINĀJUMS!** Skatiet sadaļu "Drošība".

Papildpiederumu ievietošana

Izmantojiet tikai piemērotus ēdiena gatavošanas traukus un materiālus. Skatiet

sadaļu "Mikroviļņu režīmam piemēroti ēdiena gatavošanas trauki un materiāli" nodaļā "Ieteikumi un padomi".

Neliela iedobe augšpusē palielina drošību. Šīs iedobes arī palīdz novērst saskāšanās. Augstā mala ap plauktu neļauj ēdiena gatavošanas traukiem noslidēt no plaukta.

Restotais plaukts:

Iebīdiet plauktu starp ierīces līmeņa vadotnes stieņiem tā, lai kājiņas būtu vērstas uz leju.

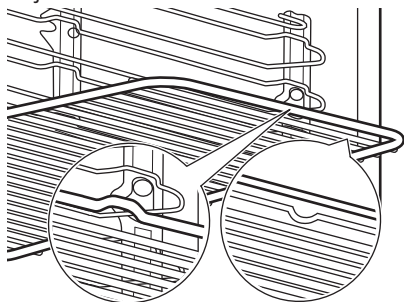

Cepamā Paplāte:

Iebīdiet cepamo paplāti starp plauktu atbalsta režģa vadotnēm.

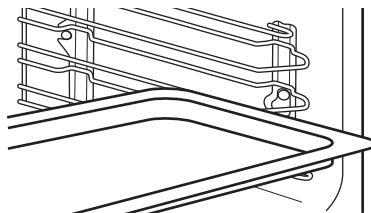

Mikroviļņu krāsns apakšējais stikla šķīvīis:

Izmantojiet mikroviļņu krāsns apakšējo stikla šķīvīti tikai ar mikroviļņu funkciju. Tas nav piemērots kombinētajai mikroviļņu funkcijai (piemēram, grilēšanai mikroviļņos). Novietojiet šo papildpiederumu cepeškrāsns tilpnes apakšā. Varat novietot ēdienu tieši uz mikroviļņu krāsns apakšējā stikla šķīvīja.

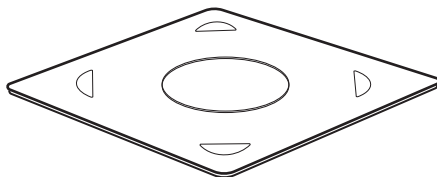

Papildfunkcijas



Izlase

Jūs varat saglabāt savus izlases iestatījumus, piemēram, darb. laiku, temperatūru vai karsēšanas funkciju. Tie pieejami izvēlnē: Izlase. Var saglabāt 20 programmas.



Jūs nevarat saglabāt mikroviļņu un mikroviļņu kombinēto funkciju kā izlases programmu.

Programmas saglabāšana

1. Ieslēdziet cepeškrāsns.
2. Iestatiet karsēšanas funkciju vai automātisku programmu.
3. Nospiediet  vairākas reizes, līdz displejā redzams: SAGLABĀT.
4. Apstipriniet ar +30.

Displejā būs redzama pirmais brīvais atmiņas stāvoklis.

5. Apstipriniet ar Δ_{+30} .
6. Ievadiet programmas nosaukumu. Sāk mirgot pirmais burts.
7. Nospiediet \vee vai \wedge , lai mainītu burtu.
8. Nospiediet Δ_{+30} . Sāk mirgot nākamais burts.
9. Veiciet atkārtoti 7. soļa darbību, ja nepieciešams.
10. Nospiediet un turiet nospiestu Δ_{+30} , lai saglabātu.

Varat pārrakstīt atmiņas stāvokli. Kad displejā tiek parādīts pirmais brīvais atmiņas stāvoklis, nospiediet \vee vai \wedge un nospiediet Δ_{+30} , lai pārrakstītu esošo programmu.

Jūs varat nomainīt programmas nosaukumu izvēlnē: Mainīt prog. nosaukumu.

Programmas ieslēgšana

1. Ieslēdziet cepeškrāsni.
2. Izvēlieties izvēlni: Izlase.
3. Apstipriniet ar Δ_{+30} .
4. Izvēlieties savas izlases nosaukumu.
5. Apstipriniet ar Δ_{+30} .

Bērnu drošības funkcijas lietošana

Ja ir ieslēgta bērnu drošības funkcija, cepeškrāsni nevar ieslēgt nejauši.

1. Nospiediet $\textcircled{1}$, lai ieslēgtu displeju.
2. Nospiediet $\textcircled{1}$ un $\textcircled{2}$ vienlaicīgi, līdz displejā parādās paziņojums un atslēgais simbols.

Lai ieslēgtu bērnu drošības funkciju, atkārtojiet 2. darbību.

Funkciju bloķēšana

Šī funkcija neļauj nejauši nomainīt sildīšanas funkciju. To var ieslēgt tikai, kad cepeškrāsns darbojas.

1. Ieslēdziet cepeškrāsni.
2. Iestatiet karsēšanas funkciju vai iestatījumu.

3. Nospiediet $\textcircled{1}$ vairākas reizes, līdz displejā redzams: Funkciju bloķēšana.

4. Apstipriniet ar Δ_{+30} .

Piespiediet $\textcircled{1}$, lai izslēgtu funkciju. Displejā parādās paziņojums. Nospiediet $\textcircled{1}$ vēlreiz un tad Δ_{+30} , lai apstiprinātu.

- \textcircled{i} Izslēdzot cepeškrāsni, arī funkcija izslēdzas.

Iestatīt + aiziet!

Funkcija ļauj iestatīt karsēšanas funkciju (vai programmu) un izmantot to vēlāk, tikai vienreiz pieskaroties kādam simbolam.

1. Ieslēdziet cepeškrāsni.
2. Iestatiet karsēšanas funkciju.
3. Nospiediet $\textcircled{1}$ vairākas reizes, līdz displejā redzams: Ilgums.
4. Iestatiet laiku.
5. Nospiediet $\textcircled{1}$ vairākas reizes, līdz displejā redzams: Iestatīt + aiziet!
6. Apstipriniet ar Δ_{+30} .

Pieskarieties kādam simbolam (izņemot $\textcircled{1}$), lai ieslēgtu funkciju: Iestatīt + aiziet!. Aktivizējas iestatītā karsēšanas funkcija.

Kad karsēšanas funkcija būs beigusies, atskanēs skaņas signāls.

- \textcircled{i}
- Funkciju bloķēšana ir aktīva, kad darbojas karsēšanas funkcija.
 - Izvēlne: Pamata iestatījumi ļauj jums: Iestatīt + aiziet! ieslēgt un izslēgt funkciju.

Automātiskā izslēgšanās

Drošības nolūkā cepeškrāsns automātiski izslēdzas pēc kāda laika, ja karsēšanas funkcija darbojas un jūs nemaināt nekādus iestatījumus.

Temperatūra (°C)	Izslēgšanās laiks (h)
30 - 115	12.5

Temperatūra (°C)	Izslēgšanās laiks (h)
120 - 195	8,5
200 - 230	5,5

- i** Automātiskā izslēgšanās nedarbojas ar šādām funkcijām: Apgaismojums, Ilgums, Beigu laiks.

Displeja spilgtums

Displeja spilgtumam ir divi režīmi:

- nakts spilgtums - kad cepeškrāsns ir izslēgta, displeja spilgtums samazinās laikā no plkst. 22.00 līdz 06.00;
- dienas spilgtums:
 - kad cepeškrāsns ir ieslēgta.
 - ja nakts spilgtuma režīma darbības laikā jūs pieskaraties simbolam

Padomi un ieteikumi

Gatavošanas ieteikumi

Ikreiz, kad veic iepriekšēju uzkaršēšanu, noņemiet stieplu plauktus un teknes no tilpnes, lai to ātrāk panāktu.

Cepeškrāsnij ir četras plauktu pozīcijas. Skaitiet cepšanas pozīcijas no iekšpuses apakšas.

Cepeškrāsns aprīkota ar īpašu sistēma, kas nodrošina gaisa cirkulāciju un pastāvīgi pārstrādā tvaiku. Šī sistēma ļauj gatavot produktus tvaika apstākļos un saglabā ēdienus mīkstus to iekšpusē un kraukšķīgus ārpusē. Turklāt līdz minimumam tiek samazināts gatavošanas laiks un elektroenerģijas patēriņš.

Gatavošanas laikā cepeškrāsns iekšpusē vai uz stikla durvju paneļiem var uzkrāties mitrums. Atverot cepeškrāsns durvis, vienmēr stāviet atstātus no ierīces.

Kad cepeškrāsns atdziest, notīriet iekšieni ar mīkstu drāniņu.

(izņemot IESLĒGT/ IZSLĒGT), displejs atgriežas dienas spilgtuma režīmā uz nākamajām 10 sekundēm;

Dzesēšanas ventilators

Kad cepeškrāsns darbojas, dzesēšanas ventilators automātiski uztur cepeškrāsns virsmas vēsas. Izslēdzot cepeškrāsns, dzesēšanas ventilators turpinās darboties, līdz cepeškrāsns būs atdzisis.

Drošības termostats

Nepareiza cepeškrāsns lietošana vai bojāti komponenti var izraisīt bīstamu pārkaršanu. Lai to novērstu, cepeškrāsnij ir drošības termostats, kas pārtrauc strāvas padevi. Cepeškrāsns atkal ieslēdzas automātiski, kad temperatūra pazeminās.

Kūku cepšana

Neatveriet cepeškrāsns durvis, pirms nav pagājušas 3/4 no gatavošanas laika.

Ja vienlaikus lietojat divas cepamās paplātes, atstājiet starp tām vienu tukšu līmeni.

Gaļas un zivju pagatavošana

Pirms pagatavotās gaļas sagriešanas pagaidiet aptuveni 15 minūtes, lai saglabātu gaļas sulīgumu.

Lai gaļas cepšanas laikā nepieļautu pārmērīgu dūmošanu, iepildiet cepamajā pannā nedaudz ūdens. Lai novērstu dūmu kondensāciju, pieļējiet ūdeni katru reizi, kad tas ir iztvaikojis.

Mikroviļņu ieteikumi

Novietojiet pārtiku uz mikroviļņu apakšējās stikla plāksnes krāsns iekšienes apakšā.

Apgrīziet ēdiena uz otru pusi vai samaisiet, kad pagājusi puse no atkausēšanai un gatavošanai atvēlētā laika.

Nosedziet ēdiena cepšanai un uzsildīšanai.

Uzlieciet karoti virs pudeles vai glāzes, uzsildot dzērienus, lai nodrošinātu labāku siltuma izplatīšanos.

Ievietojiet ēdienu cepeškrāsnī bez iepakojuma. Iepakotus ēdienus var ievietot cepeškrāsnī tikai tad, ja iepakojums ir drošs izmantošanai mikroviļņu krāsnī (pārbaudiet informāciju uz iepakojuma).

Gatavošana ar mikroviļņiem

Gatavošanās laikā ēdienu nosedziet. Ja vēlaties kraukšķīgu virskārtu, gatavojiet ēdienu bez vāka.

Nepārgatavojiet ēdienu, iestatot pārāk augstu jaudu un laiku. Ēdiens var izžūt, piedegt vai izraisīt aizdegšanos.

Nelietojiet ierīci, lai gatavotu olas čaumalās un gliemežus, jo tie var pārsprāgt. Pārduriet ceptu olu dzeltenumu pirms to uzsildīšanas.

Pirms gatavošanas caurduriet pārtikas produktus, kam ir āda, vai saduriet ar dakšiņu vairākas reizes.

Sagrieziet dārzeņus vienāda izmēra gabaliņos.

Ik pa laikam apmaisiet šķidrus ēdienus.

Apmaisiet ēdienu pirms pasniegšanas.

Pēc cepeškrāsns izslēgšanas izņemiet ēdienu un ļaujiet tam atdzist pāris minūtes.

Mikroviļņu atkausēšana

Uzlieciet sasaldēto, neapklāto pārtiku uz neliela otrādi apgriezta šķīvja, novietojot konteineru zem tā, vai uz atkausēšanas restēm vai plastmasas sieta, lai izkusušais šķidrums varētu notecēt.

Pēc tam noņemiet atkausētos pārtikas produktus.

Lai pagatavotu augļus un dārzeņus, vispirms tos neatkausējot, jūs varat izmantot augstāku mikroviļņu jaudu.

Mikroviļņiem piemēroti ēdiena gatavošanas trauki un materiāli

Mikroviļņu izmantošanai izmantojiet tikai piemērotus ēdiena gatavošanas traukus un materiālus. Atsaucei izmantojiet tālāk sniegtās tabulas.

Ēdiena gatavošanas trauki / materiāls	Mikroviļņu krāsns funkcija		Mikroviļņu kombinētā funkcija
	Atkausēšana	Karsēšana. Gatavošana	
Ugunsizturīgs stikls un porcelāns bez metāla detaļām, piem., karstumizturīgs stikls	✓	✓	✓
Ugunsneizturīgs stikls un porcelāns bez sudraba, zelta, platīna vai metāla rotājumiem	✓	X	X
Stikls un stikla keramika, kas izgatavota no ugunsizturīga / sala izturīga materiāla	✓	✓	✓
Keramikas un māla ēdiena gatavošanas trauki bez kvarca vai metāla komponentiem vai metālu saturošas glazūras	✓	✓	X

Ēdiena gatavošanas trauki / materiāls	Mikroviļņu krāsns funkcija		Mikroviļņu kombinētā funkcija
	Atkausēšana	Karsēšana. Gatavošana	
Keramika, porcelāns un māls ar neglazētu apakšu vai ar maziem caurumiem, piemēram, uz rokturiem	X	X	X
Karstumizturīga plastmasa līdz 200°C (lūdzu vienmēr pārbaudiet pirms lietošanas plastmasas konteineru specifiskāciju)	✓	✓	X
Kartons, papīrs	✓	X	X
Pārtikas plēve	✓	X	X
Cepšanas plēve ar mikroviļņu krāsni drošu slēgšanu (vienmēr pārbaudiet plēves specifiskāciju pirms lietošanas)	✓	✓	X
Cepšanai paredzēti trauki, kas izgatavoti no metāla, piem., emalja, čuguns	X	X	✓
Cepšanas kārbas, melnā laka vai silīcija pārklājums (vienmēr pārbaudiet cepšanas kārbas specifiskāciju pirms lietošanas)	X	X	✓
Cepamā paplāte	X	X	X
Restots plaukts	X	X	✓
Mikroviļņu krāsns apakšējais stikla šķīvis	✓	✓	X
Ēdiena gatavošanas trauki mikroviļņu izmantošanai, piemēram, kraukšķīga panna	X	✓	X

Mikroviļņu atkausēšana

Ēdiens	Jauda (W)	Laiks (min.)	Nostāvēšanās laiks (min.)
Steiks (0,2 kg)	100	5 - 7	5 - 10
Malta gaļa (0,5 kg)	200	8 - 12	5 - 10
Vista (1 kg)	100	30 - 35	10 - 20

Ēdiens	Jauda (W)	Laiks (min.)	Nostāvēšanās laiks (min.)
Vistas krūtiņa (0,15 kg)	100	5 - 9	10 - 15
Vistas kājiņas (0,15 kg)	100	5 - 9	10 - 15
Vesela zivs (0,5 kg)	100	10 - 15	5 - 10
Zivju filejas (0,5 kg)	100	12 - 15	5 - 10
Sviests, (0,25 kg)	100	4 - 6	5 - 10
Rīvēts siers (0,2 kg)	100	2 - 4	10 - 15
Rauga mīklas kūka (1 gabals)	200	2 - 3	15 - 20
Siera kūka (1 gabals)	100	2 - 4	15 - 20
Sausa kūka (piem., kēkss) (1 gabals)	200	2 - 4	15 - 20
Maize (1 kg)	200	15 - 18	5 - 10
Sagriezta maize (0,2 kg)	200	3 - 5	5 - 10
Maizītes (4 gabals)	200	2 - 4	2 - 5
Auglis (0,25 kg)	100	5 - 10	10 - 15

Uzsildīšana

Ēdiens	Jauda (W)	Laiks (min.)	Nostāvēšanās laiks (min.)
Bērnu pārtika burciņās (0,2 kg); samaisiet un pārbaudiet temperatūru	300	1 - 2	-
Bērnu piens (180 ml); ielieciet pudelītē karoti, samaisiet un pārbaudiet temperatūru	600	0:20 - 0:40	-
Lietošanai gatavi produkti (0,5 kg)	600	6 - 9	2 - 5
Saldēti gatavi ēdieni (0,5 kg)	400	10 - 15	2 - 5
Piens (200 ml)	1000	1 - 1:30	-
Ūdens (200 ml)	1000	1:30 - 2	-

Ēdiens	Jauda (W)	Laiks (min.)	Nostāvēšanās laiks (min.)
Mērce (200 ml)	600	1 - 3	-
Zupa (300 ml)	600	3 - 5	-

Kušana

Ēdiens	Jauda (W)	Laiks (min.)	Nostāvēšanās laiks (min.)
Šokolāde / šokolādes pārklājums (0,15 kg)	300	2 - 4	-
Sviests (0,1 kg)	400	0:30 - 1:30	-

Gatavošana ar mikroviļņiem

Gatavošana

Ēdiens	Jauda (W)	Laiks (min.)	Nostāvēšanās laiks (min.)
Vesela zivs (0,5 kg)	500	8 - 10	2 - 5
Zivju filejas (0,5 kg)	400	4 - 7	2 - 5
Dārzeņi, svaigi (0,5 kg + 50 ml ūdens)	600	5 - 15	-
Dārzeņi, saldēti (0,5 kg + 50 ml ūdens)	600	10 - 20	-
Kartupeļi mundierī (0,5 kg)	600	7 - 10	-
Rīsi (0,2 kg + 400 ml ūdens)	600	15 - 18	-
Popkorns	1000	1:30 - 3	-

Mikroviļņu kombinētā funkcija

Izmantojiet šo funkciju, lai pagatavotu ēdienu īsākā laikā un apbrūninātu.

Ēdiens	Funkcija	Jauda (W)	Temperatūra (°C)	Laiks (min.)	Plaukta pozīcija	Komentāri
Kartupeļu sacepums (1,1 kg)	Infratermiskā grilēšana + MW	400	180 - 190	40 - 45	1	Gatavošanas laikā apgrieziet trauku uz otru pusi, kad pagājusi puse no atvēlētā laika. Nostāvēšanās laiks: 2 - 5min.
Kūka (0,7 kg)	Tradicionālā gatavošana + MW	100	180 - 200	25 - 30	2	Gatavošanas laikā apgrieziet trauku uz otru pusi, kad pagājusi puse no atvēlētā laika. Nostāvēšanās laiks: 5min.
Cūkas cepetis (1,5 kg)	Karsēšana ar ventilatoru + MW	200	180 - 190	85 - 90	1	Cepšanas laikā apgrieziet gaļu, kad pagājušas 30 min no laika. Nostāvēšanās laiks: 2 - 5min.
Lazanja	Tradicionālā gatavošana + MW	200 - 300	170 - 190	30 - 40	1	Gatavošanas laikā apgrieziet trauku uz otru pusi, kad pagājusi puse no atvēlētā laika. Nostāvēšanās laiks: 2 - 5min.
Vista (1 kg)	Infratermiskā grilēšana + MW	400	210 - 230	35 - 40	2	Gatavošanas laikā apgrieziet trauku uz otru pusi, kad pagājusi puse no atvēlētā laika. Nostāvēšanās laiks: 2 - 5min.

Padomi mikroviļņu lietošanā

Gatavošanas/atkausēšanas rezultāti	Iespējamie iemesli	Risinājums
Ēdiens ir pārāk sauss.	Pārāk liela jauda. Pārāk ilgs gatavošanas laiks.	Nākamajā reizē izvēlieties mazāku mikroviļņu jaudu un ilgāku laiku.
Gatavošanas laika beigās ēdiens vēl arvien nav atkausēts, karsts vai gatavs.	Pārāk īss gatavošanas laiks.	Iestatiet lielāku laiku. Nepalīeliniet mikroviļņu jaudu.

Gatavošanas/atkausēšanas rezultāti	Iespējamie iemesli	Risinājums
Ēdiens ir pārāk gatavs malās, bet vidū joprojām nav gatavs.	Pārāk liela jauda.	Nākamajā reizē izvēlieties mazāku mikroviļņu jaudu un ilgāku laiku.

Gatavošanas metožu piemēri dažādiem jaudas iestatījumiem

Tabulās minētā informācija ir tikai informatīva.

Jaudas iestatījums	Pielietojums
<ul style="list-style-type: none"> • 1000 vati • 900 vati • 800 vati • 700 vati 	Šķidrumu karsēšanai Uzvārīšanai gatavošanas procesa sākumā Dārzenu gatavošanai
<ul style="list-style-type: none"> • 600 vati • 500 vati 	Sasaldētu ēdienu atkausēšanai un karsēšanai Ēdienu, kuri tiek pasniegti šķīvjos, karsēšanai Sakņu un gaļas biezo zupu ēdienu gatavošanai Olu ēdienu gatavošanai
<ul style="list-style-type: none"> • 400 vati • 300 vati 	Ēdienu gatavošanas turpināšanai Jūtīgu pārtikas produktu gatavošanai Bērnu pārtikas uzsildīšanai Rīsu uzbriedināšanai Jūtīgu ēdienu uzsildīšanai Siera, šokolādes, sviesta izkausēšanai
<ul style="list-style-type: none"> • 200 vati • 100 vati 	Gaļas, putnu gaļas un zivju atkausēšanai Siera, krējuma, sviesta atkausēšanai Augļu un kūku atkausēšanai Maizes atkausēšanai

Informācija pārbaudes iestādēm

Ātrā grilēšana

Iepriekš uzsildiet tukšu cepeškrāni 3 minūtes.

Grils ar maksimālās temperatūras iestatījumu.

Izmantojiet trešo plaukta līmeni.

Pārbaudes saskaņā ar IEC 60705.

Ēdiens	Grilēšanas laiks (min.)	
	Viena puse	Otra puse
Burgeri	9 - 13	8 - 10
Grauzdiņš	1 - 3	1 - 3

Mikroviļņu krāsns funkcija

Ēdiens	Jauda (W)	Daudzums (kg)	Plaukta pozīcija 1)	Laiks (min.)	Komentāri
Biskvītkūka	600	0.475	Apakša	7 - 9	Pagrieziet konteineru par 1/4, kad pagājusi puse no gatavošanas laika.
Gaļas rulete	400	0.9	2	25 - 32	Pagrieziet konteineru par 1/4, kad pagājusi puse no gatavošanas laika.
Olu sacepums (omlete)	500	1	Apakša	18	-
Gaļas atkausēšana	200	0.5	Apakša	8 - 12	Cepšanas laikā apgrieziet gaļu, kad pagājusi puse no laika.

1) Izmantojiet restotu plauktu, ja nav norādīts savādāk.

Mikrovilņu kombinētā funkcija

Pārbaudes saskaņā ar IEC 60705.

Ēdiens	Funkcija	Jauda (W)	Temperatūra (°C)	Plaukta pozīcija 1)	Laiks (min.)	Komentāri
Kūka (0,7 kg)	Karsēšana ar ventilatoru + MV	100	180	2	29 - 31	Pagrieziet konteineru par 1/4, kad pagājusi puse no gatavošanas laika.
Kartupeļu sacepums (1,1 kg)	Infratermiskā grilēšana + MW	400	180	1	40 - 45	Pagrieziet konteineru par 1/4, kad pagājusi puse no gatavošanas laika.
Vista (1,1 kg)	Infratermiskā grilēšana + MW	200	200	1	45 - 55	Ievietojiet gaļu apaļā stikla traukā un apgrieziet to, kad ir pagājušas 20 minūtes no gatavošanas laika.

1) Izmantojiet restotu plauktu, ja nav norādīts savādāk.

Kulinārijas tabulas



Papildu gatavošanas tabulas skatiet receptšu grāmatā, kas pieejama mājas lapā www.ikea.com. Lai atrastu pareizo receptšu

grāmatu, pārbaudiet izstrādājuma numuru uz ierīces datu plāksnītes cepeškrāsns iekšienes priekšpusē.

Kopšana un tīrīšana

 **BRĪDINĀJUMS!** Skatiet sadaļu "Drošība".

Piezīmes par tīrīšanu

 Tīrīšanas līdzekļi	<p>Tīriet cepeškrāsns priekšpusi ar mīkstu drāniņu, kas iemērcta siltā ūdenī ar saudzīgu mazgāšanas līdzekli.</p> <p>Metāla virsmu tīrīšanai izmantojiet tīrīšanas šķīdumu.</p> <p>Traipu tīrīšanai izmantojiet saudzīgu mazgāšanas līdzekli.</p>
 Lietošana ikdienā	<p>Tīriet cepeškrāsns iekšieni pēc katras lietošanas reizes. Tauku vai citu pārtikas palieku uzkrāšanās var izraisīt ugunsgrēku.</p> <p>Rūpīgi attīriet cepeškrāsns iekšpusē augšdaļu no ēdiena atlikām un taukiem.</p> <p>Neuzglabājiet ēdienu cepeškrāsnī ilgāk par 20 minūtēm. Nosusiniet cepeškrāsns iekšieni ar mīkstu drānu pēc katras lietošanas reizes.</p>
 Papildpiederumi	<p>Notīriet visus papildpiederumus pēc katras lietošanas un ļaujiet tiem nožūt. Lietojiet mīkstu drānu, kas iemērcta siltā ūdenī ar saudzīgu mazgāšanas līdzekli. Nemazgājiet papildpiederumus trauku mazgājamajā mašīnā.</p> <p>Netīriet piedegumdrošos papildpiederumus ar abrazīviem tīrīšanas līdzekļiem vai asiem priekšmetiem.</p>

Cepeškrāsns no nerūsējoša tērauda vai alumīnija

Tīriet cepeškrāsns durvis tikai ar mitru drānu vai tikai sūkli. Nosusiniet ar mīkstu drānu.

Neizmantojiet tērauda vilnu, skābes vai abrazīvus materiālus, jo tie var sabojāt cepeškrāsns virsmu. Tīriet cepeškrāsns vadības paneli, ievērojot iepriekš minētos norādījumus.

Durvju blīvējuma tīrīšana

Regulāri pārbaudiet durvju blīvējumu. Durvju blīvējums aptver cepeškrāsns iekšpusē rāmi. Nelietojiet cepeškrāsns durvju blīvējums ir bojāts. Sazinieties ar pilnvarotu servisa centru.

Lai tīrītu durvju blīvējumu, skatiet vispārējo informāciju par tīrīšanu.

Plauktu atbalstu izņemšana

Pirms apkopes darbu veikšanas pārliecinieties, ka cepeškrāsns ir atdzisusi. Pretējā gadījumā iespējams gūt apdegumus.

Lai tīrītu ierīci, izņemiet plauktu balstus.

1. Uzmanīgi, velkot balstus uz augšu, izceliet tos no priekšējā fiksatora.

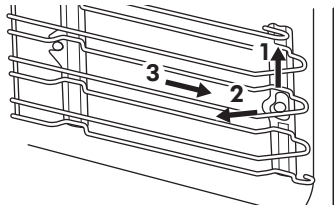

2. Pavelciet plauktu balstu priekšējo daļu nost no sānu sienas.
3. Izvelciet balstus no aizmugurējā fiksatora.

Ielieciet plauktu balstus, veicot iepriekšminētās darbības pretējā secībā.

Spuldzes maiņa

Ievietojiet cepeškrāsns tilpnes apakšā drānu. Tas novērš lampas stikla pārsega un tilpnes bojājumus.

BRĪDINĀJUMS! Pastāv elektrošoka risks! Pirms lampas nomaiņišanas atvienojiet drošinātāju. Lampa un lampas stikla pārsegs var būt karsti.

UZMANĪBU! Vienmēr turiet halogēna lampu ar drānu, lai tauku atliekas nesadegtu uz lampas.

1. Izslēdziet cepeškrāsns.
2. izņemiet drošinātājus no drošinātāju kārbas vai izslēdziet atdalītāju.
3. Pagrieziet lampas stikla pārsegu pretēji pulksteņa rādītāja virzienam, lai to izņemtu.
4. Notīriet stikla pārsegu.
5. Nomainiet cepeškrāsns spuldzi ar 25 W, 230 V (50 Hz), 300°C karstumizturīgu cepeškrāsns spuldzi (savienojuma veids: G9).
6. Uzlieciet stikla pārsegu.

Problēmrisināšana

BRĪDINĀJUMS! Skatiet sadaļu "Drošība".

Ko darīt, ja...

Problēma	Iespējamie iemesli	Risinājums
Cepeškrāsns nesakarst.	Cepeškrāsns ir izslēgta.	Ieslēdziet cepeškrāsns.
Cepeškrāsns nesakarst.	Nav iestatīts pulkstenis.	Iestatiet pulksteni.
Cepeškrāsns nesakarst.	Nav iestatīti nepieciešamie iestatījumi.	Pārliecinieties, vai iestatījumi ir pareizi.
Cepeškrāsns nesakarst.	Aktivizēta automātiskās izslēgšanās funkcija.	Skatiet sadaļu "Automātiskā izslēgšanās".

Problēma	Iespējamie iemesli	Risinājums
Cepeškrāsns nesakarst.	Bērnu drošības funkcija ir ieslēgta.	Skatiet sadaļu "Bērnu drošības funkcijas lietošana".
Cepeškrāsns nesakarst.	Durvis nav pareizi aizvērtas.	Cieši aizveriet durvis.
Cepeškrāsns nesakarst.	Izdedzis drošinātājs.	Pārliedzieties, vai ierīces darbības traucējums ir saistīts ar drošinātāju. Ja drošinātājs atkārtoti izdeg, sazinieties ar kvalificētu elektriķi.
Lampa nedarbojas.	Lampa ir bojāta.	Nomainiet lampu.
Displejs rāda kļūdas kodu, kas nav tabulā.	Notikusi kļūme elektrosistēmā.	<ul style="list-style-type: none"> Izslēdziet cepeškrāsni, izmantojot mājas elektrosistēmas drošinātāju vai drošinātāju kārbas aizsargslēdzi, un atkal ieslēdziet. Ja displejā atkārtoti parādās kļūdas kods, sazinieties ar pilnvarotu klientu apkalpošanas centru.
Tvaiki un kondensāts nosēžas uz ēdiena un cepeškrāsns tilpnē.	Ēdieni cepeškrāsnī atstāti pārāk ilgi.	Pabeidzot gatavošanu, neatstājiet ēdienus cepeškrāsnī ilgāk par 15 - 20 minūtēm.

Apkopes dati

Ja nevarat atrast risinājumu, sazinieties ar ierīces pilnvarotu servisa centru.

Servisa centram nepieciešamie dati norādīti uz tehnisko datu plāksnītes. Tehnisko datu

plāksnīte atrodas cepeškrāsns iekšpusē uz priekšējā rāmja. Nenoņemiet cepeškrāsns iekšpusē esošo tehnisko datu plāksnīti.

Iesakām pierakstīt datus šeit:	
Ierīces modeļa nosaukums (MOD.)
Izstrādājuma numurs (PNC)
Sērijas numurs (S.N.)

Tehniskie dati

Tehniskie dati

Izmēri (iekšējie)	Platums Augstums Dziļums	480 mm 217 mm 411 mm
Izmantojamie apjomi	43 l	
Cepšanas paplātes platība	1424 cm ²	
Augšējais sildelements	1900 W	
Apakšējais sildelements	1000 W	
Grils	1900 W	
Zvans	1650 W	
Kopējā jauda	3000 W	
Spriegums	220 - 240 V	
Frekvence	50 Hz	
Vairākas funkcijas	17	

Energoefektivitāte

Enerģijas taupīšana



Cepeškrāsns ir aprīkota ar funkcijām, kas ļauj taupīt enerģiju, gatavojot ikdienā.

Vispārēji padomi

Pārbaudiet, vai cepeškrāsns darbības laikā tās durvis ir pareizi aizvērtas. Gatavošanas laikā neveriet durvis pārāk bieži. Uzturiet tīras durvju starplikas un pārliecinieties, vai tās ir nostiprinātas vietā.

Izmantojiet metāla traukus, lai uzlabotu enerģijas taupīšanu, tikai ja neizmantojat mikroviļņu funkciju.

Pirms ēdiena ievietošanas vēlams neuzkarsēt cepeškrāsni.

Gatavošanai, kas ilgs vairāk nekā 30 minūtes, samaziniet cepeškrāsns temperatūru līdz minimumam uz 3-10 minūtēm, atkarībā no

gatavošanas laika un gatavošanas ilguma. Atlikušais siltums cepeškrāsnī turpinās gatavot ēdienu.

Izmantojiet atlikušo siltumu, lai uzsildītu ēdienu.

Uzturiet pēc iespējas īsākus pārtraukumus starp cepšanas reizēm, ja gatavojat vairākus ēdienus vienā reizē.

Gatavošana ar ventilatoru

Ja iespējams, enerģijas taupīšanas nolūkā izmantojiet gatavošanas funkcijas.

Atlikušais siltums

Dažu cepeškrāsns funkciju gadījumā, ja ir aktivizēta programma ar funkciju Darb. laiks vai Beigu laiks un gatavošanas laiks pārsniedz 30 minūtes, uzkarsēšanas elementi automātiski izslēdzas ātrāk.

Ventilators un lampa turpina darboties.

Ēdiena siltuma uzturēšana

Izvēlieties mazāko iespējamo temperatūras iestatījumu, lai izmantotu atlikušo siltumu un saglabātu ēdienu siltu. Atlikušā siltuma indikators vai temperatūra tiek parādīta displejā.

Gatavošana ar izslēgtu lampu

Gatavošanas laikā izslēdziet lampu. Ieslēdziet to tikai tad, kad nepieciešams.

Apsvērumi par vides aizsardzību

Nododiet otrreizējai pārstrādei materiālus ar simbolu . Ievietojiet iepakojuma materiālus atbilstošajos konteineros to otrreizējai pārstrādei. Palīdziet aizsargāt apkārtējo vidi un cilvēku veselību, atkārtoti pārstrādājot elektrisko un elektronisko

iekārtu atkritumus. Neizmetiet ierīces, kas apzīmētas ar šo simbolu , kopā ar mājsaimniecības atkritumiem. Nododiet izstrādājumu vietējā otrreizējās pārstrādes punktā vai sazinieties ar vietējo pašvaldību.

IKEA GARANTĪJA**Cik ilgi IKEA garantija ir spēkā?**

Šī garantija ir spēkā 5 gadus no ierīces iegādes brīža IKEA veikalā. Obligāti jā saglabā oriģinālais pirkuma čeks kā pirkuma pierādījums. Ja garantijas laikā tiek veikti kādi remontdarbi, tas nepaīdina ierīces garantijas laiku.

Kas veiks remontdarbus?

IKEA servisa pakalpojumu sniedzējs sniegs servisa pakalpojumus, izmantojot savu servisa centru vai autorizēto servisa centru tīklu.

Ko ietver šī garantija?

Šī garantija attiecas uz ierīces defektiem, kas radušies kļūdainas ierīces uzbūves vai defektīvu materiālu dēļ, sākot ar iegādes brīdi IKEA veikalā. Šī garantija attiecas tikai uz izmantošanu mājsaimniecībās. Izņēmumi ir norādīti sadaļā "Uz ko neattiecas šī garantija?" Garantijas laikā izmaksas, lai novērstu defektu, piem., remontdarbi, detaļas, darba izmaksas un ceļa izdevumi, tiks segtas, ja ierīce būs pieejama labošanai bez īpašiem izdevumiem. Uz šiem nosacījumiem attiecas ES vadlīnijas (Nr. 99/44/EG) un attiecīgie vietējie noteikumi. Nomainītās detaļas kļūst par IKEA īpašumu.

Ko IKEA darīs, lai novērstu problēmu?

IKEA nozīmētais servisa pakalpojumu sniedzējs izpētīs produktu un pēc saviem ieskatiem izlems, vai garantija attiecas uz bojājumu. Ja garantija attiecas uz bojājumu, IKEA servisa pakalpojumu sniedzējs vai autorizētais servisa centrs pēc saviem ieskatiem vai nu salabos bojāto produktu vai aizstās to ar tādu pašu vai līdzvērtīgu produktu.

Uz ko neattiecas šī garantija?

- Normālu nolietojumu.
- Tīšu vai nolaidības dēļ radušos bojājumu, bojājumu, kas radies lietošanas instrukcijas neievērošanas, nepareizas uzstādīšanas vai pieslēgšanas pie nepareiza sprieguma dēļ, bojājumu, kas radies ķīmiskas vai elektroķīmiskas reakcijas, rūsas, korozijas vai ūdens iedarbības dēļ, tostarp, bet ne tikai pārmērīga kaļķakmens satura ūdenī dēļ, kā arī neatbilstošu vides apstākļu radītu bojājumu.
- Patēriņa detaļām, tostarp baterijām un spuldzēm.
- Nefunkcionālām un dekoratīvām detaļām, kas neietekmē normālu ierīces darbību,

tostarp jebkādiem skrāpējumiem un iespējamām krāsas atšķirībām.

- Nejaušiem bojājumiem, kas radušies svešķermeņu vai vielu dēļ, un filtru, drenāžas sistēmu vai mazgāšanas līdzekļa nodalījumu tīrīšanas vai aizsprostojumu likvidēšanas dēļ.
- Šādu detaļu bojājumiem: keramiskais stikls, piederumi, trauku un galda piederumu grozi, pievades un drenāžas caurules, blīvējums, spuldzītes un to pārsegi, ekrāni, taustiņi, korpuss un korpusa detaļas. Ja vien iespējams pierādīt, ka šādi bojājumi radušies ražošanas kļūmju dē.
- Korpusiem, kuros nevar konstatēt bojājumus tehnika apmeklējuma laikā.
- Remontdarbiem, ko nav veikuši mūsu nozīmētie servisa pakalpojumu sniedzēji un/vai autorizētie servisa centru pārstāvji, vai gadījumiem, kad izmantotas neoriģinālās detaļas.
- Defektiem, kas radušies nepareizas vai specifiskajām neatbilstošas uzstādīšanas dēļ.
- Izmantošanu ne māsaimniecībās, t.i., profesionālu izmantošanu.
- Transportēšanas bojājumiem. Ja pircējs nogādā produktu uz savām mājām vai uz citu vietu, IKEA nav atbildīgs par bojājumiem, kas varētu rasties transportēšanas laikā. Tomēr, ja IKEA nogādā produktu uz pircēja adresi, tad uz bojājumiem, kas rodas transportēšanas laikā, attiecas šī garantija.
- IKEA ierīces sākotnējās uzstādīšanas izmaksas. Ja IKEA servisa pakalpojumu sniedzējs vai tā autorizēts servisa centra pārstāvis remontē vai nomaina ierīce saskaņā ar šīs garantijas nosacījumiem, servisa pakalpojumu sniedzējs vai tā autorizēts servisa centra pārstāvis atkārtoti uzstādīs salaboto ierīci vai uzstādīs nomaiņas ierīci, ja nepieciešams.

Šis ierobežojums neattiecas uz bezdefektu darbu, ko veic kvalificēts speciālists, izmantojot oriģinālās detaļas, lai pielāgotu ierīci citas ES valsts tehniskajām drošības specifiskajām.

Kā attiecas valsts likumi?

IKEA garantija sniedz jums specifiskas juridiskas tiesības, kas ietver vai pārsniedz vietējās prasības. Tomēr šie nosacījumi nekādā veidā neierobežo vietēja likumdošanā norādītās patērētāju tiesības.

Teritoriālā spēkā esamība

Ierīcēm, kas tiek iegādātas vienā ES valstī un pārvietotas uz citu ES valsti, servisa pakalpojumi tiks sniegti atbilstoši jaunajā valstī esošajiem garantijas nosacījumiem. Pienākums veikt remontdarbus garantijas ietvaros ir spēka tikai tad, ja ierīce atbilst un tiek uzstādīta saskaņā ar:

- valsts, kurā tiek veikts garantijas pieprasījums, tehniskajām specifiskajām;
- montāžas norādījumiem un lietošanas instrukcijas drošības informāciju.

Garantijas remonts IKEA ierīcēm:

Nevilcinieties sazināties ar IKEA garantijas remontu:

1. pieprasīt garantijas remonta pieprasījumu saskaņā ar šo garantiju;
2. noskaidrot neskaidrus jautājumus par IKEA ierīces uzstādīšanu IKEA virtuves mēbelēs. Garantijas remonts nesniegs atbildes saistībā ar:
 - vispārēju IKEA virtuves mēbeļu uzstādīšanu;
 - elektrības (ja ierīcei nav vada un kontaktdakšas), ūdens un gāzes pieslēgumu, jo tie jāveic pilnvarotam servisa centra speciālistam.
3. noskaidrot neskaidrus jautājumus saistībā ar IKEA ierīces lietošanas instrukciju un specifiskajām.

Lai nodrošinātu, ka sniedzam jums labāko iespējamo palīdzību, lūgums rūpīgi izlasīt šajā bukletā sniegtos montāžas norādījumus un/vai lietošanas instrukcijas sadaļu, pirms sazināties ar mums.

Kā sazināties ar mums garantijas remonta sakarā



Lūdzu, skatiet šī bukleta pēdējo lapu, kur norādīti visi IKEA kontakttālruņi un attiecīgie valstu pārstāvniecību tālruņa numuri.

- i** Lai spētu sniegt jums ātru pakalpojumu, mēs iesakām izmantot speciālos tālruņa numurus, kas norādīti bukleta beigās. Vienmēr izmantojiet kontakttālruņus, kas norādīti konkrētās ierīces bukletā. Pirms zvanīt mums pārliecinieties, ka jums ir pieejams IKEA preces numurs (8 ciparu kods) un sērijas numurs (8 ciparu kods, kas ir atrodams uz datu plāksnītes) tai precei, kura sakarā jums ir nepieciešama mūsu palīdzība.

- i** **SAGLABĀJIET PIRKUMA ČEKU!** Tas ir Pirkuma pierādījums un ir nepieciešams garantijas piemērošanai. Ņemiet vērā, ka čekā ir norādīts arī IKEA preces nosaukums un numurs (8 ciparu kods) katrai iegādātajai ierīcei

Vai jums nepieciešama papildu palīdzība?

Papildu jautājumu sakarā, kas nav saistīti ar jūsu ierīces garantijas remontu, lūdzu, sazinieties ar tuvākā IKEA veikala zvanu centru. Mēs iesakām jums rūpīgi izlasīt ierīces dokumentāciju, pirms sazināties ar mums.

Country	Phone number	Call Fee	Opening time
België	02/716.24.44	Binnenlandse gesprekskosten	8 tot 18.30 Weekdagen Zaterdag 9 tot 13u
Belgique		Tarif des appels nationaux	8 à 18.30 en semaine Samedi 9 à 13h
България	+359 2 492 9397	Според тарифата на оператора за обаждания към стационарен номер	От 8:30 до 17:30 ч в работни дни
Česká Republika	246 019721	Cena za místní hovor	8 až 20 v pracovních dnech
Danmark	70 15 09 09	Landstakst	man. - fre. 09.00 - 20.00 lør. - søn. 09.00 - 18.00
Deutschland	+49 1806 33 45 32*	* 0,20 €/Verbindung aus dem Fest-netz max. 0,60 €/Verbindung aus dem Mobilfunknetz	Werktags von 8.00 bis 20.00
Ελλάδα	211 176 8276	Υπεραστική κλήση	8 έως 20 κατά τις εργάσιμες ημέρες
España	91 1875537	Tarifa de llamadas nacionales	De 8 a 20 en días laborables
France	0170 36 02 05	Tarif des appels nationaux	9 à 21. En semaine
Hrvatska	00385 1 6323 339	Cijena ovisi o pružatelju telefonske usluge korisnika	radnim danom od ponedjeljka do petka od 08:00 do 16:00
Ireland	0 14845915	National call rate	8 till 20 Weekdays
Ísland	+354 5852409	Innanlandsgjald fyrir síma	9 til 18. Virka daga
Italia	02 00620818	Tariffa applicata alle chiamate nazionali	dalle 8 alle 20 nei giorni feriali
Κυπρος	22 030 529	Υπεραστική κλήση	8.30 έως 16.30 κατά τις εργάσιμες ημέρες
Lietuva	5 230 06 99	Nacionalinių pokalbių tarifai	Pr. - Ketv.: 8:00 - 12:00; 12:45 - 17:00 Pnkt.: 8:00 - 12:00; 12:45 - 15:45
Luxembourg	35242431301	Tarif des appels nationaux	Lu-Ven 8:00-12:00/13:00-17:00
Magyarország	06-1-252-1773	Belföldi díjszabás	Hétköznap 8.00 és 17.00 óra között
Nederland	0172/468568	Geen extra kosten. Alleen lokaal tarief	ma-vr: 8:00 - 18:30 zat: 9:00 - 13:00
Norge	22 72 35 00	Takst innland	8 til 18 ukedager
Österreich	+43-1-2056356	max. 10 Cent/min.	Mo - Fr 8.00 - 20.00 Uhr
Polska	801 400 711 +48 22 749 60 99	Koszt zgodny z taryfą operatora	Od 8 do 20 w dni robocze
Portugal	211557985	Chamada Nacional	9 às 21. Dias de Semana *excepto feriados
România	021 211 08 88	Tarif apel național	8 - 20 în zilele lucrătoare
Россия	8 495 6662929	Действующие телефонные тарифы	с 8 до 20 по рабочим дням Время московское
Schweiz	031 5500 324	Tarif für Anrufe im Bundesgebiet	8 bis 20 Werktage
Suisse		Tarif des appels nationaux	8 à 20. En semaine
Svizzera		Tariffa applicata alle chiamate nazionali	dalle 8 alle 20 nei giorni feriali
Slovenija	+38618108621	lokálni strošek je običajna tržna vrednost, odvisna od ponudnika telefonije	8.00 - 16.00 ob delavnikih
Slovensko	(02) 3300 2554	Cena vnútroštátneho hovoru	8 až 20 v pracovných dňoch
Suomi	030 6005203	pvm/mpm	Ma - To 8:00 -18:00 Pe 9:00 -16:00
Sverige	0775 700 500	lokalsamtal (lokal taxa)	mån-fre 8.30 - 20.00 lör-sön 9.30 - 18.00
United Kingdom	020 3347 0044	National call rate	9 till 21. Weekdays
Србија	+381 11 7 555 444 (ако позивате изван Србије) 011 7 555 444 (ако позивате из Србије)	Цена позива у националном саобраћају	Понедељак – субота: 09 – 20 Недеља: 09 – 18
Eesti, Latvija, Ukraina		www.ikea.com	



867370175-C-262023

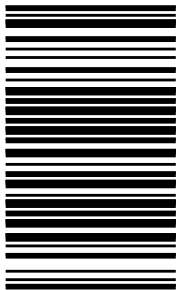

© Inter IKEA Systems B.V. 2023

21552

AA-2048562-5