

MÅGEBO

en
de
fr
it
da
no
sv
fi
pt
es
el
nl
pl
lt
et
lv
ru
cs
hu
ro
sk
sr
hr
sl
tr



Design and Quality
IKEA of Sweden

ENGLISH	4
DEUTSCH	10
FRANÇAIS	16
ITALIANO	22
DANSK	28
NORSK	34
SVENSKA	40
SUOMI	46
PORTUGUÊS	52
ESPAÑOL	58
ΕΛΛΗΝΙΚΑ	64
NEDERLANDS	71
POLSKI	77
LIETUVIŲ	84
EESTI	90
LATVIEŠU	96
РУССКИЙ	102
ČESKY	109
MAGYAR	115
ROMÂNĂ	121
SLOVENSKY	127
SRPSKI	133
HRVATSKI	139
SLOVENŠČINA	145
БЪЛГАРСКИ	151
TÜRKÇE	158

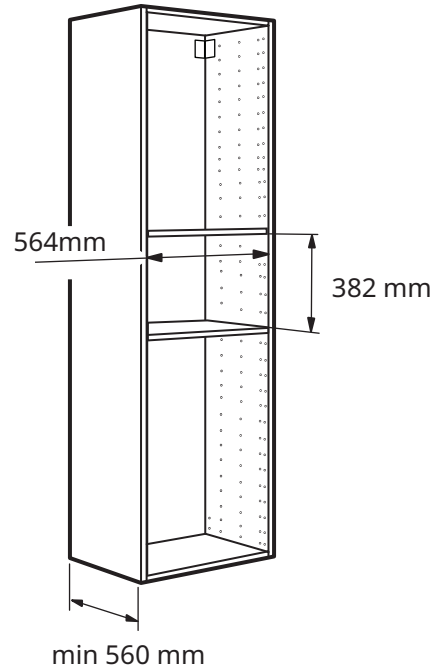
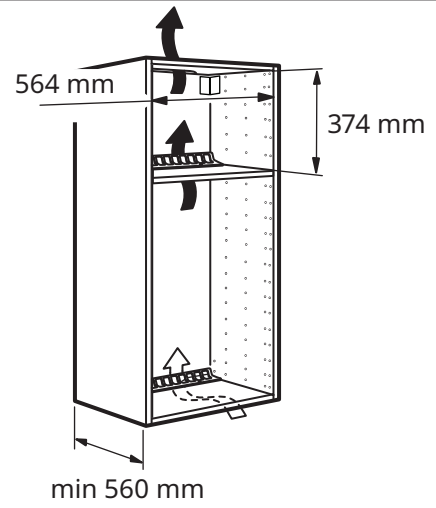
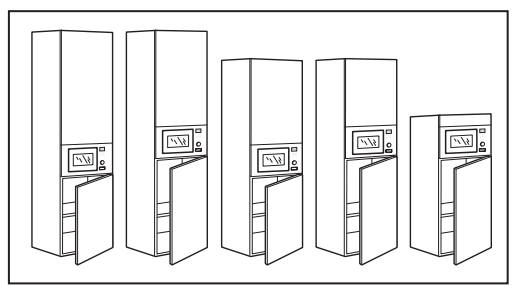
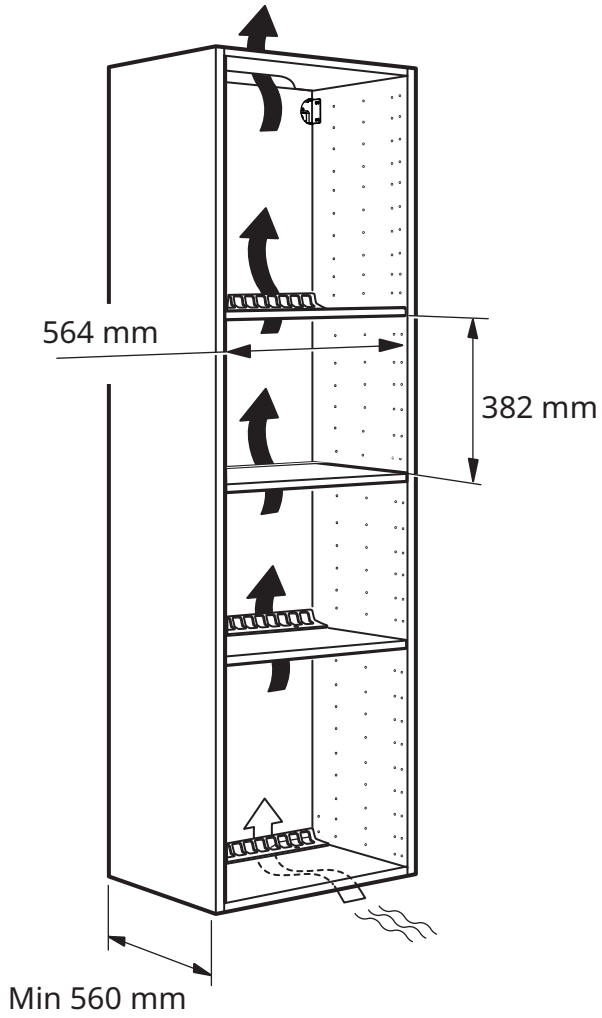
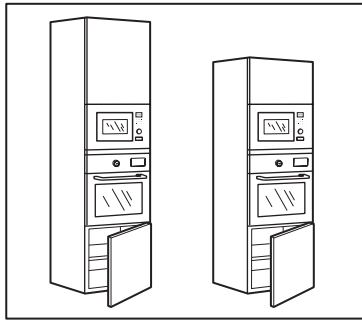

1. Safety information



PRECAUTIONS TO AVOID POSSIBLE EXPOSURE TO EXCESSIVE MICROWAVE ENERGY

- (a) Do not attempt to operate this oven with the door open since this can result in harmful exposure to microwave energy. It is important not to break or tamper with the safety interlocks.
- (b) Do not place any object between the oven front face and the door or allow soil or cleaner residue to accumulate on sealing surfaces.
- (c) **WARNING:** If the door or door seals are damaged, the oven must not be operated until it has been repaired by a competent person.

ADDENDUM

If the apparatus is not maintained in a good state of cleanliness, its surface could be degraded and affect the lifespan of the apparatus and lead to a dangerous situation.

IMPORTANT SAFETY INSTRUCTIONS

WARNING

To reduce the risk of fire, electric shock, injury to persons or exposure to excessive microwave oven energy when using your appliance, follow basic precautions, including the following:

1. Read and follow the specific: "PRECAUTIONS TO AVOID POSSIBLE EXPOSURE TO EXCESSIVE MICROWAVE ENERGY".
2. This appliance can be used by children aged from 8 years and above and persons with reduced physical, sensory or mental capabilities or lack of experience and knowledge if they have been given supervision or instruction concerning use of the appliance in a safe way and understand the hazards involved.

Children shall not play with the appliance. Cleaning and user maintenance

shall not be made by children unless they are older than 8 and supervised. Children less than 8 years of age shall be kept away unless continuously supervised.

3. Keep the appliance and its cord out of reach of children less than 8 years.
4. If the supply cord is damaged, it must be replaced by the manufacturer, its service agent or similarly qualified persons in order to avoid a hazard. (For appliance with type Y attachment)
5. **WARNING:** Ensure that the appliance is switched off before replacing the lamp to avoid the possibility of electric shock.
6. **WARNING:** It is hazardous for anyone other than a competent person to carry out any service or repair operation that involves the removal of a cover which gives protection against exposure to microwave energy.
7. **WARNING:** Liquids and other foods must not be heated in sealed containers since they are liable to explode.
8. When heating food in plastic or paper containers, keep an eye on the oven due to the possibility of ignition.
9. Only use utensils that are suitable for use in microwave ovens.
10. If smoke is emitted, switch off or unplug the appliance and keep the door closed in order to stifle any flames.
11. Microwave heating of beverages can result in delayed eruptive boiling, therefore care must be taken when handling the container.
12. The contents of feeding bottles and baby food jars shall be stirred or shaken and the temperature checked before consumption, in order to avoid burns.
13. Eggs in their shell and whole hard-boiled eggs should not be heated in microwave ovens since they may explode, even after microwave heating has ended.
14. The oven should be cleaned regularly and any food deposits removed.
15. Failure to maintain the oven in a clean condition could lead to deterioration of the surface that could adversely affect the life of the appliance and possibly result in a hazardous situation.
16. Only use the temperature probe recommended for this oven. (for ovens provided with a facility to use a temperature-sensing probe.)
17. The microwave oven must be operated with the decorative door open. (for ovens with a decorative door.)
18. This appliance is intended to be used in household and similar applications such as:
 - staff kitchen areas in shops, offices and other working environments;
 - by clients in hotels, motels and other residential type environments;

- farm houses;
 - bed and breakfast type environments.
19. The microwave oven is intended for heating food and beverages.
Drying of food or clothing and heating of warming pads, slippers, sponges, damp cloth and similar may lead to risk of injury, ignition or fire.
 20. Metallic containers for food and beverages are not allowed during microwave cooking.
 21. The appliance shall not be cleaned with a steam cleaner.
 22. Care should be taken not to displace the turntable when removing containers from the appliance. (For fixed appliances and built-in appliances being used equal or higher than 900mm above the floor and having detachable turntables. But this is not applicable for appliances with horizontal bottom hinged door.)
 23. The microwave oven is intended to be used built-in.
 24. Steam cleaner is not to be used.
 25. Surface of a storage drawer can get hot.
 26. **WARNING:** The appliance and its accessible parts become hot during use. Care should be taken to avoid touching heating elements. Children less than 8 years of age shall be kept away unless continuously supervised.
 27. During use the appliance becomes hot. Care should be taken to avoid touching heating elements inside the oven.
 28. **WARNING:** Accessible parts may become hot during use. Young children should be kept away.
 29. The appliance must not be installed behind a decorative door in order to avoid overheating. (This is not applicable for appliances with decorative door.)
 30. **WARNING:** When the appliance is operated in the combination mode, children should only use the oven under adult supervision due to the temperatures generated.
 31. Do not use harsh abrasive cleaners or sharp metal scrapers to clean the oven door glass since they can scratch the surface, which may result in shattering of the glass.

READ CAREFULLY AND KEEP FOR FUTURE REFERENCE

**READ CAREFULLY AND
KEEP FOR FUTURE
REFERENCE.**

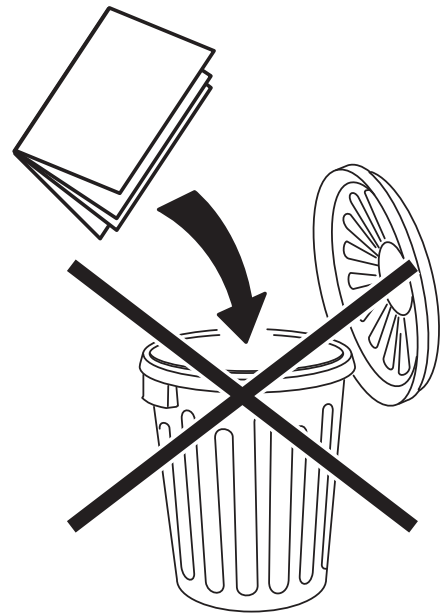

TO REDUCE THE RISK OF INJURY TO PERSONS

GROUNDING INSTALLATION

DANGER

Electric Shock Hazard

Touching some of the internal components can cause serious personal injury or death. Do not disassemble this appliance.

WARNING

Electric Shock Hazard

Improper use of the grounding can result in electric shock. Do not plug into an outlet until appliance is properly installed and grounded. This appliance must be grounded. In the event of an electrical short circuit, grounding reduces the risk of electric shock by providing an escape wire for the electric current. This appliance is equipped with a cord having a grounding wire with a grounding plug. The plug must be plugged into an outlet that is properly installed and grounded.

Consult a qualified electrician or serviceman if the grounding instructions are not completely understood or if doubt exists as to whether the appliance is properly grounded. If it is necessary to use an extension cord, use only a 3-wire extension cord.

1. A short power-supply cord is provided to reduce the risks resulting from becoming entangled in or tripping over a longer cord.
2. If a long cord set or extension cord is used:
 - 1) The marked electrical rating of the cord set or extension cord should be at least as great as the electrical rating of the appliance.

- 2) The extension cord must be a grounding-type 3-wire cord.
- 3) The long cord should be arranged so that it will not drape over the counter top or tabletop where it can be pulled on by children or tripped over unintentionally.

CLEANING

Be sure to unplug the appliance from the power supply.

1. Clean the cavity of the oven after using with a slightly damp cloth.
2. Clean the accessories in the usual way in soapy water.
3. The door frame and seal and neighbouring parts must be cleaned carefully with a damp cloth when they are dirty.
4. Do not use harsh abrasive cleaners or sharp metal scrapers to clean the oven door glass since they can scratch the surface, which may result in shattering of the glass.
5. Cleaning Tip ★ For easier cleaning of the cavity walls that the food cooked can touch: Place half a lemon in a bowl, add 300 ml (1/2 pint) water and heat on 100% microwave power for 10 minutes.

Wipe the oven clean using a soft, dry cloth.

UTENSILS

CAUTION

Personal Injury Hazard

It is hazardous for anyone other than a competent person to carry out any service or repair operation that involves the removal of a cover which gives protection against exposure to microwave energy.

See the instructions on **“MATERIALS YOU CAN USE IN MICROWAVE OVEN OR TO BE AVOIDED IN MICROWAVE OVEN”**.

There may be certain non-metallic utensils that are not safe to use for microwaving. If in doubt, you can test the utensil in question following the procedure below.

Utensil Test:

1. Fill a microwave-safe container with 1 cup of cold water (250ml) along with the utensil in question.
2. Cook on maximum power for 1 minute.
3. Carefully feel the utensil. If the empty utensil is warm, do not use it for microwave cooking.
4. Do not exceed 1 minute cooking time.

MATERIALS TO BE AVOIDED IN MICROWAVE OVEN

UTENSILS	REMARKS
Aluminum tray	May cause arcing. Transfer food into microwave-safe dish.
Food carton with metal handle	May cause arcing. Transfer food into microwave-safe dish.
Metal or metaltrimmed utensils	Metal shields the food from microwave energy. Metal trim may cause arcing.
Metal twist ties	May cause arcing and could cause a fire in the oven.
Paper bags	May cause a fire in the oven.
Plastic foam	Plastic foam may melt or contaminate the liquid inside when exposed
Wood	Wood will dry out when used in the microwave oven and may split or crack.

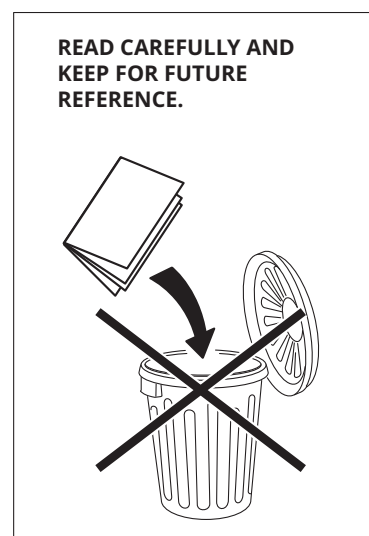

1. Sicherheitshinweise



VORSICHTSMASSNAHMEN ZUR VERMEIDUNG EINER BELASTUNG DURCH ÜBERMÄSSIGE MIKROWELLENSTRAHLUNG

- (a) Versuchen Sie nicht, dieses Mikrowellengerät mit offener Klappe zu betreiben, da dies zu einer schädlichen Einwirkung von Mikrowellenenergie führen kann. Die Sicherheitsriegel dürfen nicht zerbrochen oder beschädigt werden.
- (b) Klemmen Sie nichts in die Frontseite des Herds und die Türe und entfernen Sie Schmutz und Reinigungsmittelreste regelmäßig von den Dichtungsflächen.
- (c) **WARNUNG:** Wenn die Klappe oder deren Dichtungen beschädigt sind, darf die Mikrowelle erst nach fachmännischer Reparatur in Betrieb genommen werden.

NACHTRAG

Wenn die Mikrowelle nicht einwandfrei sauber gehalten wird, kann ihre Oberfläche zersetzt werden. Die Lebensdauer kann darunter leiden und gefährliche Konsequenzen können daraus resultieren.

WICHTIGE SICHERHEITSHINWEISE

WARNUNG

Zur Vermeidung von Bränden, Stromschlägen, Personenschäden oder übermäßiger Mikrowellenstrahlung bei der Benutzung des Geräts sind die folgenden grundlegenden Vorsichtsmaßnahmen zu berücksichtigen:

1. Lesen und befolgen Sie: „VORSICHTSMASSNAHMEN ZUR VERMEIDUNG EINER BELASTUNG DURCH ÜBERMÄSSIGE MIKROWELLENSTRAHLUNG“.
2. Dieses Gerät ist zur Verwendung durch Kinder ab 8 Jahren, Personen mit eingeschränkten körperlichen, geistigen oder sensorischen Fähigkeiten und Personen ohne nötige Erfahrung oder ausreichende Kenntnisse vom

Produkt geeignet, wenn diese dabei beaufsichtigt werden, vorher in die sichere Verwendung des Gerätes eingewiesen wurden und die damit verbundenen Gefahren verstehen.

Kinder dürfen nicht mit dem Gerät spielen. Reinigung und Benutzerwartung dürfen nicht von Kindern unter 8 Jahren durchgeführt werden und Kinder ab 8 Jahre müssen beaufsichtigt werden. Kinder unter 8 Jahre sollten von dem Gerät ferngehalten werden, es sei denn, sie befinden sich unter Aufsicht eines Erwachsenen.

3. Bewahren Sie das Gerät und sein Kabel bitte außerhalb der Reichweite von Kindern unter 8 Jahren auf.
4. Wenn das Stromkabel beschädigt wurde, muss dieses entweder vom Hersteller, einem autorisierten Service-Center oder ähnlich qualifiziertem Personal ausgetauscht werden. (Für Geräte mit Y-Zubehör)
5. **WARNUNG:** Das Gerät muss vor dem Auswechseln der Leuchte ausgeschaltet sein, damit es nicht zu elektrischen Schlägen kommt.
6. **WARNUNG:** Wartungs- oder Reparaturarbeiten, bei denen eine Abdeckung entfernt wird, die vor der Einwirkung von Mikrowellenenergie schützt, sind für nicht sachkundige Personen gefährlich.
7. **WARNUNG:** Flüssigkeiten und andere Lebensmittel dürfen nicht in verschlossenen Behältern erhitzt werden, da diese zerplatzen könnten.
8. Bei der Erwärmung von Lebensmitteln in Kunststoff- oder Papierbehältern behalten Sie bitte Ihre Mikrowelle im Auge, da es zu einer Entzündung kommen könnte.
9. Verwenden Sie nur mikrowellenfeste Küchenutensilien.
10. Bei Rauchentwicklung schalten Sie das Gerät aus oder ziehen Sie den Netzstecker und halten Sie die Vorderklappe geschlossen, um Flammen zu ersticken.
11. Die Mikrowellenerhitzung von Getränken kann zu zeitverzögertem plötzlichem Kochen führen, daher ist beim Umgang mit dem Trinkgefäß Vorsicht geboten.
12. Der Inhalt von Saugflaschen und Babykostgläsern ist vor dem Verzehr umzurühren oder zu schütteln und die Temperatur zu überprüfen, damit es nicht zu Verbrennungen kommt.
13. Rohe und hart gekochte Eier sollten nicht in der Mikrowelle erhitzt werden, da sie auch nach dem Erhitzen noch platzen können.
14. Die Mikrowelle sollte regelmäßig gereinigt und eventuell vorhandene Speisereste sollten entfernt werden.
15. Wenn der Garraum nicht in einem sauberen Zustand gehalten wird, kann seine Oberfläche Schaden nehmen. Die Lebensdauer des Geräts wird dadurch beeinträchtigt und es kann zu Gefährdungen kommen.

16. Verwenden Sie nur den für diesen Mikrowellenofen empfohlenen Temperaturfühler. (Für Mikrowellenöfen, bei denen die Möglichkeit besteht, einen Temperaturfühler benutzen zu können.)
17. Der Mikrowellenherd muss mit geöffneter Ziertüre betrieben werden (gilt nur bei Öfen mit Ziertüre).
18. Dieses Gerät ist für die Benutzung im Haushalt und ähnlichen Anwendungen bestimmt, wie beispielsweise:
 - Kantinenbereiche in Läden, Büros und anderen Arbeitsräumen;
 - für Kunden in Hotels, Motels, Frühstückspensionen und anderen Wohnumgebungen;
 - Bauernhäusern;
 - Gästezimmern.
19. Die Mikrowelle ist zum Erhitzen von Speisen und Getränken bestimmt. Das Trocknen von Lebensmitteln oder Kleidung und das Erwärmen von Heizkissen, Hausschuhen, Schwämmen, feuchten Tüchern und ähnlichem kann zu Verletzungen, Entzündungen oder Bränden führen.
20. Metallische Gefäße für Lebensmittel und Getränke sind beim Mikrowellengaren nicht zulässig.
21. Das Gerät darf nicht mit einem Dampfreiniger gereinigt werden.
22. Beim Herausnehmen der Gefäße aus dem Gerät ist darauf zu achten, dass der Drehteller nicht verschoben wird. (Gilt bei befestigten sowie bei Einbaugeräten, die mindestens 900 mm über dem Boden angebracht sind und über abnehmbare Drehteller verfügen. Dies gilt jedoch nicht für Geräte mit horizontaler unterer Flügelklappe.)
23. Die Mikrowelle ist für Einbauküchen vorgesehen.
24. Ein Dampfreiniger darf für die Reinigung des Geräts nicht benutzt werden.
25. Die Oberfläche eines Einschubs kann heiß werden.
26. **WARNUNG:** Das Gerät und dessen zugängliche Teile werden während des Betriebs heiß. Es sollte darauf geachtet werden, die Heizelemente nicht zu berühren.
Kinder unter 8 Jahre sollten von dem Gerät ferngehalten werden, es sei denn, sie befinden sich unter Aufsicht eines Erwachsenen.
27. Das Gerät wird während der Benutzung heiß. Achten Sie besonders darauf, keines der Heizelemente im Inneren des Mikrowellenofens zu berühren.
28. **WARNUNG:** Zugängliche Teile können während des Gebrauchs heiß werden. Kleinkinder sollten vom Gerät ferngehalten werden.
29. Das Gerät darf nicht hinter einer Küchenschranktür angebracht werden, da es sich dort überhitzen kann. (Dies gilt nicht bei Einbaugeräten, die für Küchenschränke ausdrücklich vorgesehen sind).

30. **WARNUNG:** Wenn das Gerät im Modus Kombiniertes Garen betrieben wird, sollten Kinder den Mikrowellenofen aufgrund der erzeugten Temperaturen nur unter der Aufsicht von Erwachsenen benutzen.
31. Verwenden Sie keine scharfen Scheuermittel oder scharfkantigen Metallabstreifer zur Reinigung des Sichtfensterglases, da eine zerkratzte Oberfläche zu Glasbruch führen kann.

GENAU BEACHTEN UND FÜR DIE ZUKUNFT AUFBEWAHREN.



ZUR VERMEIDUNG VON PERSONENSCHÄDEN KORREKTE ERDUNG

GEFAHR

Stromschlaggefahr

Das Berühren stromführender innerer Bauteile kann zu schweren Verletzungen oder zum Tod führen. Nehmen Sie das Gerät nicht auseinander.

WARNUNG

Stromschlaggefahr

Unsachgemäße Erdung kann zu Stromschlag führen. Schließen Sie das Gerät erst an eine Steckdose an, wenn es ordnungsgemäß aufgestellt und geerdet ist. Dieses Gerät muss unbedingt geerdet werden. Bei einem Kurzschluss verringert die Erdung die Gefahr eines elektrischen Schlags, indem sie den Strom ableitet. Dieses Gerät ist darum mit einem Kabel mit Schutzleitung und Schutzstecker ausgestattet. Dieser muss in eine ordnungsgemäß installierte und geerdete Steckdose gesteckt werden.

Wenden Sie sich an einen qualifizierten Elektriker oder Servicetechniker, wenn die Erdungsvorschriften nicht vollständig verstanden wurden oder Zweifel an der ordnungsgemäßen Erdung des Geräts bestehen. Verwenden Sie bei Bedarf bitte nur ein 3-adriges Verlängerungskabel.

1. Nur ein kurzes Netzkabel wird mitgeliefert, damit sich niemand im verlegten Kabel verfängt oder darüber stolpert.
2. Bei Verwendung eines langen Kabelsatzes oder Verlängerungskabels:
 - 1) Die angegebene Nennleistung sollte mindestens der des Gerätes entsprechen.

- 2) Als Verlängerungskabel darf nur ein 3-adriges Erdungskabel benutzt werden.
- 3) Es sollte so verlegt sein, dass es nicht über die Arbeits- oder Tischplatte fällt, wo es von Kindern herabgezogen oder zur Stolperfalle werden könnte.

REINIGUNG

Trennen Sie das Gerät vom Stromnetz.

1. Reinigen Sie den Garraum nach Gebrauch mit einem etwas angefeuchteten Tuch.
2. Reinigen Sie das Geschirr wie gewohnt in Seifenlauge.
3. Klappenrahmen und Dichtung sowie angrenzende Teile müssen bei Verschmutzung sorgfältig mit einem feuchten Tuch gereinigt werden.
4. Verwenden Sie keine scharfen Scheuermittel oder scharfkantigen Metallabstreifer zur Reinigung des Sichtfensterglases, da eine zerkratzte Oberfläche zu Glasbruch führen kann.
5. Reinigungstip ★ Zur leichteren Reinigung der Garraumwände, falls sie mit Gargut befleckt sind: Eine halbe Zitrone in eine Schüssel geben, 300 ml Wasser hinzufügen und 10 Minuten lang auf 100 % Mikrowellenleistung erhitzen. Den Garraum anschließend mit einem weichen, trockenen Tuch auswischen.

KÜCHENUTENSILIEN

VORSICHT

Personengefährdung

Nur sachkundige Personen dürfen Wartungs- oder Reparaturarbeiten durchführen, bei denen eine Abdeckung entfernt wird, die den Schutz vor der Einwirkung von Mikrowellenstrahlung gewährleistet.

Siehe die Anweisungen unter **„MATERIAL, DAS SIE IN MIKROWELLENGERÄTEN VERWENDEN KÖNNEN BZW. VERMEIDEN SOLLTEN“**.

Manche nichtmetallischen Küchenutensilien sind nicht mikrowellenfest. Im Zweifelsfall können Sie sie wie nachstehend beschrieben auf Mikrowellenfestigkeit testen.

Eignungstest für Küchenutensilien:

1. Ein mikrowellenfestes Gefäß mit 1 Tasse kaltem Wasser (250 ml) füllen und mit dem gewünschten Küchenutensil in die Mikrowelle geben.
2. Bei maximaler Leistung 1 Minute erhitzen.
3. Das Küchenutensil vorsichtig betasten. Falls es heiß geworden ist, verwenden Sie es nicht zum Kochen in der Mikrowelle.
4. Nicht länger als 1 Minute erhitzen.

MATERIAL, DAS SIE IN MIKROWELLENGERÄTEN VERMEIDEN SOLLTEN

KÜCHENUTENSILIEN	BEMERKUNGEN
Aluminiumschale	Kann Funkenbildung verursachen. Lebensmittel in mikrowellene geeignete Schale geben.
Lebensmittelkarton mit Metallgriff	Kann Funkenbildung verursachen. Lebensmittel in mikrowellene geeignete Schale geben.
Metall- oder metallbesetztes Küchenutensilien	Metall schirmt die Lebensmittel vor Mikrowellenstrahlung ab. Metallverzierungen können Funkenbildung verursachen.
Metalldrahtbinder	Können Funkenbildung und Brand im Garraum verursachen.
Papierbeutel	Können Brand im Garraum verursachen.
Kunststoffschaum	Kann unter Mikrowelleneinwirkung schmelzen oder die enthaltene Flüssigkeit verunreinigen.
Holz	Trocknet im Mikrowellengerät aus und kann splintern oder reißen.



1. Informations de sécurité



PRÉCAUTIONS À OBSERVER POUR ÉVITER UNE ÉVENTUELLE EXPOSITION EXCESSIVE AUX MICRO-ONDES

- (a) N'essayez pas de mettre en marche cet appareil lorsque la porte est ouverte, car cela vous exposerait aux effets nocifs des micro-ondes. Il est important de ne pas mettre en échec ou de modifier le système de verrouillage de sécurité.
- (b) Ne placez aucun objet entre la face avant du four et la porte et ne laissez pas la saleté ou les résidus de produit nettoyant s'accumuler sur les surfaces d'étanchéité.
- (c) **AVERTISSEMENT** : Si la porte ou le joint de porte est endommagé, n'utilisez pas l'appareil tant qu'il n'a pas été réparé par une personne qualifiée.

ADDENDA

Si l'appareil n'est pas maintenu dans un bon état de propreté, sa surface risque de se dégrader, ce qui peut affecter la durée de vie de l'appareil et conduire à une situation dangereuse.

CONSIGNES DE SÉCURITÉ IMPORTANTES

AVERTISSEMENT

Pour réduire les risques d'incendie, de décharge électrique, de blessure ou d'une exposition excessive aux micro-ondes lors de l'utilisation de votre appareil, suivez les précautions de base, notamment les suivantes :

- 1. Veuillez lire et suivre les consignes spécifiques « PRÉCAUTIONS À OBSERVER POUR ÉVITER UNE ÉVENTUELLE EXPOSITION EXCESSIVE AUX MICRO-ONDES ».
- 2. Cet appareil peut être utilisé par les enfants âgés de 8 ans et plus et les personnes aux capacités physiques, sensorielles ou mentales réduites ou ne disposant pas de l'expérience ou de la connaissance nécessaire, s'ils

sont sous surveillance ou ont reçu les instructions nécessaires concernant l'utilisation de l'appareil et s'ils en comprennent les dangers.

Veillez à ce que les enfants ne jouent pas avec l'appareil. Les enfants ne doivent pas être autorisés à nettoyer ou entretenir l'appareil à moins d'être surveillés et d'avoir plus de 8 ans. Les enfants de moins de 8 ans doivent être tenus à l'écart, sauf s'ils sont surveillés en permanence.

3. Gardez l'appareil et son cordon d'alimentation hors de la portée des enfants de moins de 8 ans.
4. Pour éviter tout risque de danger, faites remplacer le cordon d'alimentation endommagé par le fabricant, un agent de son service ou une personne qualifiée. (Pour appareil avec fixation de type Y)
5. **AVERTISSEMENT** : Assurez-vous que l'appareil est arrêté avant de remplacer la lampe pour éviter tout risque de décharge électrique.
6. **AVERTISSEMENT** : Il est dangereux pour une personne non compétente d'effectuer des réparations impliquant le retrait d'un couvercle qui protège contre l'exposition aux micro-ondes.
7. **AVERTISSEMENT** : Évitez de chauffer les liquides et autres aliments dans des récipients fermés, car cela présente des risques d'explosion.
8. Lorsque vous chauffez les aliments dans des récipients en plastique ou en papier, vérifiez en permanence le four en raison de la possibilité d'inflammation.
9. Utilisez uniquement les ustensiles convenables à la cuisson au four à micro-ondes.
10. Si vous observez de la fumée, mettez l'appareil hors tension ou débranchez-le et gardez la porte fermée pour étouffer les flammes.
11. Le chauffage des soupes au micro-ondes peut entraîner des éclaboussures lorsqu'elles sont portées à ébullition, soyez donc prudent lorsque vous manipulez les récipients.
12. Le contenu des biberons et des pots d'aliments pour bébés doit être remué ou agité et la température vérifiée avant d'être consommés, afin d'éviter les brûlures.
13. Les œufs dans les coquilles et les œufs durs entiers ne doivent pas être réchauffés dans le four à micro-ondes, car ils peuvent exploser, même après la fin du réchauffage.
14. Nettoyez régulièrement le four et retirez tous les dépôts d'aliments.
15. Dans le cas contraire, cela pourrait causer la détérioration de la surface, affectant la durée de vie de l'appareil et vous exposant à des risques.

16. N'utilisez que la sonde de température recommandée pour ce four. (pour les fours dotés d'un dispositif permettant d'utiliser une sonde de mesure de la température).
17. Le four à micro-ondes doit être utilisé avec la porte décorative ouverte. (Pour les fours dotés d'une porte décorative.)
18. Cet appareil est conçu pour une utilisation domestique ou autre utilisation similaire telle que :
 - les cuisines du personnel dans les magasins, les bureaux et autres environnements de travail ;
 - par des clients dans un hôtel, un motel, ou dans d'autres environnements de type résidentiel.
 - les maisons de campagne ;
 - les chambres d'hôtes.
19. Le four à micro-onde a été conçu pour réchauffer les aliments et les soupes. Évitez de sécher des aliments ou des vêtements et de réchauffer des coussins chauffants, des chaussons, des éponges, des chiffons humides et autres au four, car cela vous expose à des risques de blessure, d'inflammation ou d'incendie.
20. Évitez la cuisson des aliments et des soupes aux micro-ondes dans des contenants métalliques.
21. N'utilisez pas de nettoyant à vapeur pour le nettoyage de l'appareil.
22. Évitez de déplacer le plateau tournant en sortant les récipients de l'appareil. (Ceci s'applique aux appareils fixes et aux appareils encastrés utilisés à une distance égale ou supérieure à 900 mm au-dessus du sol et équipés de plateaux tournants amovibles. Mais, ne s'applique pas aux appareils avec une charnière de porte horizontale en bas)
23. Le four à micro-ondes a été conçu pour une utilisation encastrée.
24. Vous ne devez pas utiliser de nettoyeur à vapeur.
25. La surface du tiroir de rangement peut devenir chaude.
26. **AVERTISSEMENT** : L'appareil et ses composants accessibles deviennent chauds pendant l'utilisation. Des précautions doivent être prises pour éviter de toucher les éléments chauffants.
Les enfants de moins de 8 ans doivent être tenus à l'écart, sauf s'ils sont surveillés en permanence.
27. L'appareil devient chaud pendant son fonctionnement. Veillez à ne pas toucher les éléments chauffants à l'intérieur du four.
28. **AVERTISSEMENT** : Les parties accessibles peuvent devenir chaudes pendant l'utilisation. Tenez les jeunes enfants à l'écart.

29. Afin d'éviter tout risque de surchauffe, cet appareil ne doit pas être installé derrière une porte décorative. (Ceci ne s'applique pas aux appareils équipés d'une porte décorative)
30. **AVERTISSEMENT** : Lorsque l'appareil fonctionne en mode mixte, veillez à ce que les enfants n'utilisent pas le four sans la surveillance d'un adulte en raison des températures générées.
31. N'utilisez pas de produit de nettoyage abrasif ou d'objet acéré sur la vitre de la porte, car ils peuvent gratter la surface et par conséquent endommager la vitre.

LISEZ ATTENTIVEMENT CE DOCUMENT ET CONSERVEZ-LE POUR RÉFÉRENCE ULTÉRIEURE



POUR RÉDUIRE LES RISQUES DE BLESSURE

INSTRUCTIONS DE MISE À LA TERRE

DANGER

Risques de décharge électrique
Évitez de toucher certains composants internes, car cela peut causer des blessures graves ou la mort. Ne démontez pas l'appareil.

AVERTISSEMENT

Risques de décharge électrique
Une mise à la terre incorrecte peut entraîner des décharges électriques. Ne branchez pas l'appareil sur une prise électrique tant qu'il n'est pas correctement installé et mis à la terre. Cet appareil doit être mis à la terre. En cas de court-circuit, le conducteur de mise à la terre permet au courant électrique de s'échapper, ce qui réduit le risque de décharge électrique. Cet appareil est doté d'un cordon d'alimentation comportant un fil et une fiche de mise à la terre. La fiche doit être branchée sur une prise électrique correctement installée et mise à la terre.

Si vous ne comprenez pas toutes les instructions de mise à la terre ou si vous êtes incertain de la qualité de la mise à la terre de l'appareil, consultez un électricien qualifié ou un technicien du service après-vente. Si vous devez utiliser une rallonge électrique, utilisez uniquement une rallonge électrique de type 2 pôles + terre.

1. Un cordon d'alimentation court est fourni pour réduire les risques d'emmêlement ou de trébuchement avec un cordon long.

2. Si vous utilisez un long cordon d'alimentation ou une rallonge électrique :
 - 1) La puissance électrique indiquée du cordon d'alimentation ou de la rallonge électrique doit être au moins égale à celle de l'appareil.
 - 2) La rallonge électrique doit être de type 2 pôles + terre.
 - 3) La rallonge électrique doit être installée de manière à ne pas passer par dessus le comptoir ou la table, car un enfant pourrait la tirer ou trébucher dessus accidentellement.

NETTOYAGE

Assurez-vous de débrancher le câble d'alimentation de l'appareil de la prise murale.

1. Nettoyez l'intérieur du four à micro-ondes après utilisation, à l'aide d'un chiffon légèrement mouillé.
2. Nettoyez les accessoires de la manière habituelle dans de l'eau savonneuse.
3. Le cadre de la porte, ses joints et les parties voisines doivent être nettoyés soigneusement lorsqu'ils sont sales à l'aide d'un chiffon mouillé.
4. N'utilisez pas de produit de nettoyage abrasif ou d'objet acéré sur la vitre de la porte, car ils peuvent gratter la surface et par conséquent endommager la vitre.
5. Astuces de nettoyage ★ Pour un nettoyage plus facile des parois intérieures qui peuvent être touchées par les aliments lors de la cuisson : Placez un demi-citron dans un bol, ajoutez-y 300 ml (1/2 pinte) d'eau et chauffez à la puissance maximale pendant 10 minutes.

Essayez le four à l'aide d'un chiffon doux et sec.

USTENSILES

ATTENTION

Risques de blessure

Il est dangereux pour une personne non compétente d'effectuer des réparations impliquant le retrait d'un couvercle qui protège contre l'exposition aux micro-ondes.

Reportez-vous aux instructions énoncées à la section « **USTENSILES DE CUISINE CONVENANT OU NON À LA CUISSON AU MICRO-ONDES** ».

Il existe des ustensiles non métalliques qui ne conviennent pas à la cuisson au micro-ondes. Si vous avez des doutes, vous pouvez tester l'ustensile en question suivant la procédure ci-dessous.

Test d'ustensile :

1. Remplissez un contenant recommandé pour utilisation au micro-ondes de 1 tasse d'eau froide (250 ml) et mettez-le au four avec l'ustensile en question.
2. Faites cuire à la puissance maximale pendant 1 minute.
3. Touchez délicatement l'ustensile. S'il est chaud, alors ne l'utilisez pas pour la cuisson au micro-ondes.
4. Ne dépassez pas 1 minute de cuisson.

MATÉRIEL À ÉVITER POUR LA CUISSON AU MICRO-ONDES

USTENSILES	REMARQUES
Plateau en aluminium	Peut causer des arcs électriques. Transférez les aliments dans un récipient convenant à la cuisson au micro-ondes.
Emballage alimentaire en carton avec manche en métal	Peut causer des arcs électriques. Transférez les aliments dans un récipient convenant à la cuisson au micro-ondes.
Ustensiles en métal ou avec des finitions en métal	Le métal protège les aliments contre l'exposition aux micro-ondes. La garniture métallique peut causer des arcs électriques.
Attaches métalliques	Peut causer des arcs électriques ou un incendie dans le four.
Sacs en papier	Peut causer un incendie dans le four.
Mousse plastique	La mousse plastique peut fondre ou contaminer le liquide qu'elle contient lorsqu'il est exposé
Bois	Le bois sèche lorsqu'il est utilisé au four à micro-ondes et peut se fissurer.

LISEZ ATTENTIVEMENT CE MANUEL ET CONSERVEZ-LE POUR UNE CONSULTATION ULTÉRIEURE.

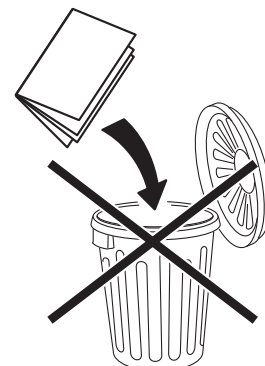

1. Informazioni per la sicurezza



PRECAUZIONI PER EVITARE POSSIBILI ESPOSIZIONI A ENERGIA A MICROONDE ECCESSIVA

- (a) Non tentare di mettere in funzione il forno con lo sportello aperto, poiché ciò potrebbe causare una pericolosa esposizione a energia a microonde. È importante non rompere o manomettere i blocchi di sicurezza.
- (b) Non posizionare oggetti tra la parte anteriore e lo sportello del forno ed evitare che lo sporco o residui di detergente si accumulino sulle superfici di tenuta.
- (c) **AVVERTENZA:** Se lo sportello o le guarnizioni dello sportello sono danneggiati, non utilizzare il forno fino alla loro riparazione da parte di personale competente.

ADDENDUM

Se l'apparecchio non viene mantenuto pulito e in buone condizioni, la superficie potrebbe deteriorarsi compromettendo la durata di vita dello stesso apparecchio e generando una situazione pericolosa.

IMPORTANTI ISTRUZIONI PER LA SICUREZZA

AVVERTENZA

Per ridurre il rischio di incendio, scosse elettriche, lesioni fisiche o esposizione a energia eccessiva a microonde durante l'uso dell'apparecchio, seguire le precauzioni di base, tra cui le seguenti:

1. Leggere e seguire le specifiche: "PRECAUZIONI PER EVITARE LA POSSIBILE ESPOSIZIONE ALL'ENERGIA ECCESSIVA DELLE MICROONDE".
2. Questo apparecchio può essere usato da bambini a partire dagli 8 anni e da adulti con limitate capacità fisiche, sensoriali o mentali o con scarsa esperienza o conoscenza sull'uso dell'apparecchio, solamente se sorvegliati

o se istruiti relativamente all'uso dell'apparecchio e se hanno compreso i rischi che ne derivano.

I bambini non devono giocare con l'apparecchio. Le operazioni di pulizia e manutenzione di competenza dell'utente non devono essere eseguite da bambini di età inferiore agli 8 anni e senza la supervisione di un adulto. Tenere fuori dalla portata di bambini di età inferiore agli 8 anni se non supervisionati di continuo.

3. Tenere l'apparecchio e il cavo fuori dalla portata dei bambini di età inferiore agli 8 anni.
4. Se il cavo di alimentazione è danneggiato, deve essere sostituito dal produttore, da un tecnico autorizzato o da una persona qualificata per evitare situazioni di pericolo (per apparecchi con attacco di tipo Y).
5. **AVVERTENZA:** assicurarsi che l'apparecchio sia spento prima di sostituire la lampada, al fine di evitare il rischio di scosse elettriche.
6. **AVVERTENZA:** le operazioni di manutenzione o riparazione che prevedono la rimozione di una protezione contro l'esposizione a energia a microonde devono essere eseguite unicamente da personale competente.
7. **AVVERTENZA:** i liquidi e gli altri alimenti non devono essere riscaldati in contenitori sigillati, in quanto potrebbero esplodere.
8. Se si riscaldano alimenti in contenitori di plastica o carta, tenere sotto controllo il forno per evitare il rischio di ignizione.
9. Utilizzare solo utensili da cucina adatti per i forni a microonde.
10. In caso di fumo, spegnere o scollegare l'apparecchio e tenere la porta chiusa per circoscrivere le fiamme.
11. Il riscaldamento a microonde delle bevande può portare ad una bollitura ritardata e con effetto eruttivo, pertanto si raccomanda di fare molta attenzione maneggiando il contenitore.
12. Il contenuto dei biberon e dei vasetti per gli alimenti dei bambini deve essere mescolato o agitato, inoltre si raccomanda di controllare la temperatura prima di somministrarli, per evitare ustioni.
13. Le uova con il guscio o le uova sode intere non devono essere riscaldate nel forno a microonde, poiché possono esplodere anche al termine del riscaldamento del microonde.
14. Il forno deve essere pulito regolarmente e i depositi di cibo rimossi.
15. In caso di impropria manutenzione del forno e di scarse condizioni di pulizia, la superficie può deteriorarsi, generando effetti collaterali che possono compromettere la durata utile dell'apparecchio e causare possibili situazioni pericolose.

16. Utilizzare solo la sonda di temperatura consigliata per questo forno (per i forni dotati di sonda di rilevamento della temperatura).
17. Il forno a microonde deve essere utilizzato con lo sportello decorativo aperto (per i forni dotati di sportello decorativo).
18. L'apparecchio è destinato all'uso domestico e ad applicazioni simili, tra cui:
 - nelle aree adibite a cucina di negozi, uffici e altri ambienti di lavoro;
 - dai clienti degli hotel, dei motel e di altre strutture di tipo residenziale;
 - agriturismi;
 - strutture del tipo Bed & Breakfast.
19. Il forno a microonde è pensato per riscaldare alimenti e bevande. L'essiccazione dei cibi o l'asciugatura di indumenti e il riscaldamento di cuscini riscaldanti, pantofole, spugne, abiti umidi, ecc. possono generare il rischio di lesioni, ignizione o incendio.
20. I contenitori metallici per cibi e bevande non devono essere utilizzati per la cottura nel forno a microonde.
21. Non pulire l'apparecchio con un getto a vapore.
22. Fare attenzione a non spostare il piatto girevole durante la rimozione dei contenitori dall'apparecchio (per gli apparecchi fissi e a incasso installati ad un'altezza dal pavimento uguale o superiore a 900 mm e dotati di piatti girevoli removibili. Questa indicazione non si applica agli apparecchi con sportello orizzontale a battente incernierato in basso).
23. Il forno a microonde è pensato per un uso a incasso.
24. Non è consentito l'uso di pulitori a vapore.
25. La superficie del cassetto portaoggetti può surriscaldarsi.
26. **AVVERTENZA:** L'apparecchio e le sue parti accessibili diventano calde durante l'uso. Far attenzione a non toccare gli elementi riscaldanti. Tenere fuori dalla portata di bambini di età inferiore agli 8 anni se non supervisionati di continuo.
27. Durante l'uso l'apparecchio si riscalda. Fare attenzione a non toccare le resistenze all'interno del forno.
28. **AVVERTENZA:** Le parti accessibili possono diventare molto calde durante l'uso. Tenere lontani i bambini piccoli.
29. Evitare di utilizzare l'apparecchio con uno sportello decorativo, per evitare che si surriscaldi (questa indicazione non si applica agli apparecchi già dotati di sportello decorativo).
30. **AVVERTENZA:** Quando l'apparecchio viene utilizzato in modalità forno combinato, assicurarsi che i bambini utilizzino il forno solo se sorvegliati da un adulto, a causa delle alte temperature generate.

31. Non utilizzare detergenti abrasivi o raschietti di metallo per pulire il vetro dello sportello del forno, poiché potrebbero graffiare la superficie e provocare la rottura del vetro.

LEGGERE ATTENTAMENTE IL PRESENTE MANUALE E CONSERVARLO COME RIFERIMENTO FUTURO.



PER RIDURRE IL RISCHIO DI LESIONI FISICHE COLLEGARE A TERRA L'INSTALLAZIONE

PERICOLO

Rischio di scosse elettriche

Il contatto con alcuni componenti interni può causare gravi lesioni fisiche o addirittura il decesso. Non smontare l'apparecchio.

AVVERTENZA

Rischio di scosse elettriche

Un'errata messa a terra può causare scosse elettriche. Non collegare l'apparecchio ad una presa di corrente finché non è stato correttamente installato e collegato a terra.

L'apparecchio deve essere collegato a terra. In caso di cortocircuito, la messa a terra riduce il rischio di scosse elettriche grazie al cavo di collegamento a terra della corrente elettrica. L'apparecchio è dotato di un cavo di alimentazione con fili di messa a terra e di una spina di messa a terra. La spina deve essere inserita in una presa propriamente installata e collegata a terra.

Rivolgersi ad un elettricista qualificato o un manutentore esperto se le istruzioni di messa a terra non sono sufficientemente chiare o in caso di dubbi sul collegamento a terra dell'apparecchio. Se necessario, utilizzare una prolunga assicurandosi che sia a 3 fili.

1. Il cavo di alimentazione fornito con l'apparecchio è corto, in modo da ridurre il rischio di rimanere impigliati o di inciampare in un cavo più lungo.
2. Se si utilizza un kit con cavo più lungo o con prolunga:

- 1) I valori elettrici nominali indicati per il cavo o la prolunga dovranno essere superiori ai valori elettrici nominali dell'apparecchio.
- 2) La prolunga deve essere del tipo a 3 fili con messa a terra.
- 3) Il cavo lungo deve essere disposto in modo da non ricadere sul piano d'appoggio o sul tavolo evitando, in questo modo, che possa essere tirato da bambini o che possa essere calpestato inavvertitamente.

PULIZIA

Assicurarsi di scollegare l'apparecchio dall'alimentazione.

1. Pulire la cavità del forno dopo l'uso, utilizzando un panno leggermente bagnato.
2. Pulire gli accessori con acqua e sapone.
3. La cornice e le guarnizioni dello sportello e le parti circostanti devono essere pulite meticolosamente con un panno bagnato, quando sono sporche.
4. Non utilizzare detergenti abrasivi o raschietti di metallo per pulire il vetro dello sportello del forno, poiché potrebbero graffiare la superficie e provocare la rottura del vetro.
5. Consigli per una corretta pulizia ★
Per una più facile pulizia delle pareti della cavità del forno che possono essere toccate dai cibi durante la cottura: Mettere mezzo limone in una ciotola, aggiungere 300 ml (1/2 pinta) di acqua e riscaldare nel microonde alla massima potenza per 10 minuti. Asciugare il forno con un panno morbido e asciutto.

UTENSILI**ATTENZIONE**

Rischio di lesioni fisiche

Le operazioni di manutenzione o riparazione che prevedono la rimozione di una protezione contro l'esposizione a energia a microonde devono essere eseguite unicamente da personale competente.

Vedere le istruzioni fornite nella sezione "**MATERIALI CHE SI POSSONO UTILIZZARE NEL FORNO A MICROONDE O CHE DEVONO ESSERE EVITATI**".

Possono esservi alcuni utensili non metallici sconsigliati per un uso con il forno a microonde in quanto non sicuri. In caso di dubbi, testare l'utensile in questione procedendo nel modo seguente.

Test degli utensili:

1. Riempire un contenitore per microonde con 1 tazza di acqua fredda (250 ml) e introdurre l'utensile in questione.
2. Cuocere alla massima potenza per 1 minuto.
3. Toccare con attenzione l'utensile. Se l'utensile vuoto è caldo, non utilizzarlo per la cottura nel microonde.
4. Non superare il tempo di cottura di 1 minuto.

MATERIALI DA EVITARE PER LA COTTURA NEL MICROONDE

UTENSILI	NOTE
Vaschette in alluminio	Possono causare un arco voltaico. Trasferire gli alimenti in un piatto adatto al microonde.
Cartone per alimenti con maniglie in metallo	Possono causare un arco voltaico. Trasferire gli alimenti in un piatto adatto al microonde.
Utensili in metallo o con profili metallici	Il metallo scherma gli alimenti dall'energia a microonde. I profili metallici possono causare un arco voltaico.
Lacci in metallo	Possono causare un arco voltaico e generare il rischio di incendio nel forno.
Sacchetti di carta	Possono generare il rischio di incendio nel forno.
Polistirolo	Il polistirolo può sciogliersi o contaminare il liquido all'interno in caso di esposizione
Legno	Il legno si essiccherà se utilizzato nel forno a microonde e potrebbe mostrare delle crepe o rompersi.

**LEGGERE ATTENTAMENTE
IL PRESENTE MANUALE
E CONSERVARLO COME
RIFERIMENTO FUTURO.**

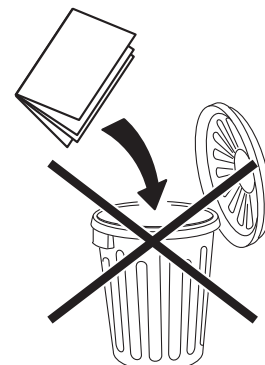

1. Oplysninger om sikkerhed



FORHOLDSREGLER FOR AT UNDGÅ MULIG EKSPONERING FOR KRAFTIG MIKROBØLGEENERGI

- (a) Forsøg ikke at betjene ovnen med døren åben, da dette kan medføre skadelig eksponering for mikrobølgeenergi. Det er vigtigt ikke at ødelægge eller manipulere sikkerhedslåsene.
- (b) Undlad at anbringe genstande mellem ovnens forside og ovndøren eller lade skidt eller rengøringsrester ophobes på tætningsfladerne.
- (c) **ADVARSEL:** Hvis døren eller dørforseglingen er beskadiget, må ovnen ikke betjenes, før den er blevet repareret af en kvalificeret person.

TILLÆG

Hvis apparatet ikke holdes rent, kan dets overflade nedbrydes og påvirke apparatets levetid, og farlige situationer kan opstå.

VIGTIGE SIKKERHEDSANVISNINGER

ADVARSEL

For at reducere risikoen for brand, elektrisk stød, personskade eller eksponering for overdreven mikrobølgeenergi, når du bruger apparatet, skal du overholde de grundlæggende forholdsregler, herunder følgende:

1. Læs, og følg de bestemte: "FORHOLDSREGLER FOR AT UNDGÅ MULIG EKSPONERING FOR KRAFTIG MIKROBØLGEENERGI".
2. Dette apparat kan anvendes af børn fra 8 år og opefter og af personer med nedsatte fysiske, sensoriske eller psykiske evner, eller som mangler den nødvendige erfaring og viden, hvis de er under opsyn eller har modtaget undervisning i, hvordan apparatet kan bruges på sikker måde, og hvis de har forstået de medfølgende farer.

Lad ikke børn lege med apparatet. Rengøring og brugervedligeholdelse må ikke udføres af børn, medmindre de er over 8 år og under opsyn. Børn

under 8 år bør holdes på afstand af apparatet, medmindre de er under konstant opsyn.

3. Hold apparatet og dets ledning utilgængelige for børn under 8 år.
4. Hvis netledningen er beskadiget, skal den udskiftes af producenten, dennes autoriserede servicecenter eller tilsvarende kvalificerede personer for at undgå fare (gælder for apparater med udstyr af type Y).
5. **ADVARSEL:** Sørg for, at apparatet er slukket, inden lampen udskiftes, for at undgå elektrisk stød.
6. **ADVARSEL:** Det er farligt for andre end en kvalificeret person at udføre enhver vedligeholdelses- eller reparationsarbejde, der indebærer fjernelse af et dæksel, der giver beskyttelse mod eksponering for mikrobølgeenergi.
7. **ADVARSEL:** Væsker og andre fødevarer må ikke opvarmes i lukkede beholdere, da de sandsynligvis vil eksplodere.
8. Ved opvarmning af mad i plastik- eller papirbeholdere skal du holde øje med ovnen på grund af muligheden for antænding.
9. Brug kun redskaber, der er egnede til brug i mikrobølgeovne.
10. Hvis der dannes røg, skal du slukke for apparatet eller tage stikket ud af stikkontakten., Hold døren lukket for at slukke eventuelle flammer.
11. Opvarmning af drikkevarer med mikrobølgeovnen kan resultere i forsinket stødkogning, og man skal derfor passe på, hvorledes man håndterer beholderen.
12. Indholdet af sutteflasker og glas til babymad skal omrøres eller rystes, og temperaturen skal kontrolleres før indtagelse for at undgå forbrændinger.
13. Æg i deres skal og hele hårdkogte æg bør ikke opvarmes i mikrobølgeovn, da de kan eksplodere, selv efter at mikrobølgeovnens varme er afsluttet.
14. Ovnens rengøres regelmæssigt og enhver madaflejringer fjernes.
15. Manglende vedligeholdelse af ovnen kan føre til forringelse af overfladen, hvilket kan påvirke apparatets levetid negativt og muligvis medføre en farlig situation.
16. Brug kun stegetemperaturspyddet, der anbefales til ovnen (gælder for ovne med en funktion til brug af stegetemperaturspyd).
17. Mikrobølgeovnen må kun anvendes med den dekorative dør holdt åben. (For ovne med en dekorativ dør).
18. Apparatet er beregnet til husholdningsbrug eller lignende anvendelser, eksempelvis:
 - personalekøkkener i butikker, kontorer og andre arbejdsmiljøer;
 - af kunder på hoteller, moteller og andre boligmiljøer;
 - overnatningshuse;

- kroer og lignende miljøer.
- 19. Mikrobølgeovnen er beregnet til opvarmning af mad- og drikkevarer. Tørring af mad eller tøj, opvarmning af varmeguder, tøfler, svampe, fugtige klude og lignende kan medføre risiko for skade, antænding eller brand.
- 20. Metalliske beholdere til mad og drikkevarer er ikke tilladt ved madlavning i mikrobølgeovn.
- 21. Apparatet må ikke renses med en damprenser.
- 22. Der skal udvises forsigtighed ved ikke at skubbe til drejetallerkenen, når du fjerner beholdere fra apparatet. (Til fastmonterede og indbyggede apparater, der anvendes 900 mm over gulvet eller højere, og som har udtagelige drejetallerkner. Men dette gælder ikke for apparater med vandret dør med bundhængsel)
- 23. Mikrobølgeovnen er bestemt til at blive anvendt indbygget.
- 24. Der må ikke anvendes en damprenser.
- 25. Overfladen på en opbevaringsskuffe kan blive varm.
- 26. **ADVARSEL:** Apparatet og dets tilgængelige dele bliver varme under brug. Pas på ikke at berøre varmeelementerne. Børn under 8 år bør holdes på afstand af apparatet, medmindre de er under konstant opsyn.
- 27. Apparatet bliver varmt under brug. Pas på ikke at røre ved varmeelementerne inden i ovnen.
- 28. **ADVARSEL:** Tilgængelige dele kan blive varme under brugen. Små børn skal holdes på afstand.
- 29. For at undgå overophedning må apparatet ikke monteres bag en dekorativ dør (dette er ikke gældende for apparater med en dekorativ dør).
- 30. **ADVARSEL:** Når kombinationstilstanden på apparatet bruges, må børn kun bruge ovnen under tilsyn af en voksen på grund af de opnåede temperaturer.
- 31. Brug ikke hårde slibemidler eller skarpe metalskrabere til at rengøre ovndørens glas, da de kan ridse overfladen, hvilket kan resultere i splintring af glasset.

LÆS OMHYGGELIGT OG OPBEVAR TIL FREMTIDIG REFERENCE.

**LÆS OMHYGGELIGT OG
OPBEVAR TIL FREMTIDIG
REFERENCE.**

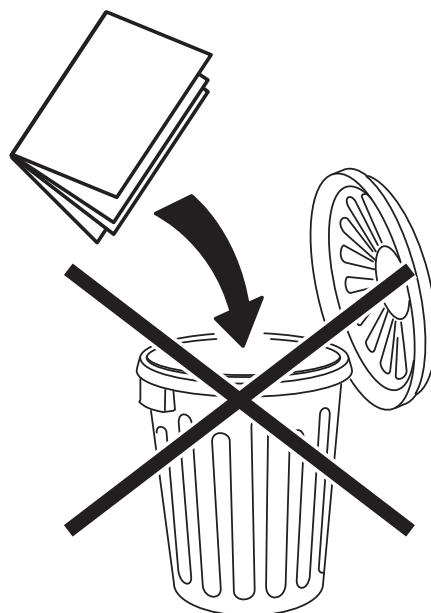

FOR AT REDUCERE RISIKOEN FOR SKADE PÅ PERSONER INSTALLATION MED JORDFORBINDELSE

FARE

Fare for elektrisk stød

Berøring af nogle af de interne komponenter kan medføre alvorlig personskade eller død. Du må ikke skille apparatet ad.

ADVARSEL

Fare for elektrisk stød

Forkert anvendelse af jordforbindelsen kan føre til elektrisk stød. Sæt ikke stikket i en stikkontakt, indtil apparatet er korrekt installeret og jordforbundet. Dette apparat skal være jordforbundet. I tilfælde af en elektrisk kortslutning, reducerer jordforbindelsen risikoen for elektrisk stød, da den fungerer som en flugtvej for elektrisk strøm. Dette apparat er udstyret med en ledning med jordledning og et stik med jordforbindelse. Stikket skal sættes i en stikkontakt, der er korrekt installeret og jordforbundet.

Tal med en kvalificeret elektriker eller tekniker, hvis vejledningen til jordforbindelse ikke er helt forstået, eller hvis du er i tvivl, om apparatet er jordet korrekt. Hvis det er nødvendigt at bruge en forlængerledning, bruges kun en 3-polet forlængerledning.

1. Netledningen er kort for at reducere risiciene, der opstår som følge af at blive viklet ind i eller snuble over en længere netledning.
2. Hvis der anvendes en lang ledning eller forlængerledning:
 - 1) De elektriske egenskaber, der er markeret på ledningssættet eller forlængerledningen, skal være mindst lige så store som apparatets elektriske egenskaber.

- 2) Forlængerledningen skal være en 3-leder ledning med jordforbindelse.
- 3) Forlængerledningen skal anvendes således, at den ikke ligger over en bordkant eller bordplade, hvor den kan trækkes i af børn eller faldes over utilsigtet.

RENGØRING

Sørg for at koble apparatet fra strømforsyningen.

1. Rengør hulrummet i ovnen efter brug med en fugtig klud.
2. Rengør tilbehøret i sæbevand på sædvanlig måde.
3. Dørkarmen, tætningen og de tilstødende dele skal rengøres omhyggeligt med en fugtig klud, hvis de er snavsede.
4. Brug ikke hårde slibemidler eller skarpe metalskrabere til at rengøre ovndørens glas, da de kan ridse overfladen, hvilket kan resultere i splintring af glasset.
5. Rengøringstip ★ For lettere rengøring af de hulrum og vægge, som tilberedt mad kan komme i kontakt med: Stil en halv citron i en skål, tilsæt 300 ml (1/2 liter) vand, og opvarm mikrobølgeovnen på 100 % effekt i 10 minutter.
Tør ovnen ren ved hjælp af en blød, tør klud.

KØKKENGREJ

FORSIGTIG

Fare for personskade

Det er farligt for enhver anden end en kvalificeret person at udføre enhver vedligeholdelses- eller reparationsarbejde, der indebærer fjernelse af et dæksel, der giver beskyttelse mod eksponering for mikrobølgeenergi.

Se vejledningen om "**MATERIALER, SOM DU KAN BRUGE I MIKROBØLGEOVN ELLER SKAL UNDGÅS I MIKROBØLGEOVN**".

Der kan være visse ikke-metalliske redskaber, der ikke er sikre at bruge i en mikrobølgeovn. Hvis du er i tvivl, kan du teste det pågældende redskab ved at følge nedenstående procedure.

Redskabstest:

1. Fyld en mikrobølgesikker beholder med 1 kop koldt vand (250 ml) sammen med det pågældende redskab.
2. Start mikroovnen på maksimal effekt i 1 minut.
3. Føl forsigtigt på redskabet. Hvis det enkelte redskab er varmt, må du ikke benytte det i mikroovnen.
4. Brug ikke mere tilberedningstid end 1 minut.

MATERIALER, DER SKAL UNDGÅS I MIKROBØLGEOVN

KØKKENGREJ	BEMÆRKNINGER
Aluminiumsbakke	Kan forårsage gnistdannelse. Overfør mad til en skål, der er sikker til mikrobølgeovn.
Madkarton med metalhåndtag	Kan forårsage gnistdannelse. Overfør mad til en skål, der er sikker til mikrobølgeovn.
Metal- eller redskaber med metal	Metal skærmer maden mod mikrobølgeenergi. Metaldele kan forårsage gnistdannelse.
Metallukkeband	Kan forårsage gnistdannelse og kan forårsage en brand i ovnen.
Papirposer	Kan forårsage en brand i ovnen.
Skumplast	Skumplast kan smelte eller forurene væsken indeni, når den udsættes
Træ	Træ vil tørre ud, når det bruges i mikroovn og kan flække eller knække.

**LÆS OMHYGGELIGT OG
OPBEVAR TIL FREMTIDIG
REFERENCE.**

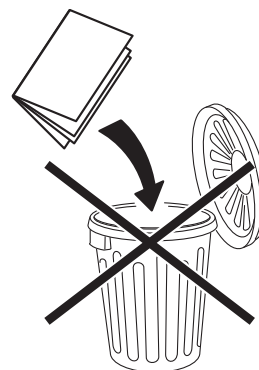

1. Sikkerhetsinformasjon



FORHOLDSREGLER FOR Å UNNGÅ MULIG EKSPONERING FOR MIKROBØLGEENERGI

- (a) Ikke bruk ovnen med døren åpen. Dette kan føre til skadelig eksponering for mikrobølgeenergi. Det er viktig å ikke ødelegge eller tukle med sikkerhetssperringene.
- (b) Ikke plasser gjenstander mellom ovnsfronten og døren, ellers kan smuss og såperester samle seg i pakningen.
- (c) **ADVARSEL:** Hvis døren eller dørpakningen er skadet, må ikke ovnen brukes før dette er fikset av en servicetekniker med relevant kompetanse.

TILLEGG

Hvis apparatet ikke blir tilstrekkelig vedlikeholdt og rengjort, kan overflaten bli skadet. Dette kan påvirke apparatets levetid og føre til farlige situasjoner.

VIKTIGE SIKKERHETSINSTRUKSER

ADVARSEL

For å redusere faren for brann, elektrisk støt, personskade eller eksponering overfor mikrobølgeenergi når enheten er i bruk, må enkle forholdsregler følges, blant annet følgende:

1. Les og følg de spesifikke «FORHOLDSREGLER FOR Å UNNGÅ MULIG EKSPONERING FOR MIKROBØLGEENERGI».
2. Dette apparatet kan brukes av barn som er fylt 8 år og personer med reduserte fysiske, sensoriske eller psykiske evner eller personer som mangler erfaring og kunnskap, så lenge de er under tilsyn eller får instruksjoner i sikker bruk av apparatet og forstår risikoene forbundet med bruken.

- Barn skal ikke leke med apparatet. Rengjøring og vedlikehold må ikke utføres av barn, med mindre de har fylt 8 år og er under tilsyn av voksne. Barn under 8 år skal holdes unna, med mindre de har kontinuerlig tilsyn.
3. Hold apparatet og ledningen utenfor rekkevidden til barn under 8 år.
 4. Hvis strømtilførselen skades, må den erstattes av produsenten, et godkjent servicesenter eller tilsvarende kvalifiserte personer for å unngå potensielle farer. (For apparat med type Y-tilbehør)
 5. **ADVARSEL:** Pass på at apparatet er avslått før lyspæren byttes for å unngå muligheten for elektrisk støt.
 6. **ADVARSEL:** Det er farlig for andre enn servicepersonell med relevant kompetanse å utføre service eller reparasjoner som involverer fjerning av deksel som beskytter mot eksponering overfor mikrobølgeenergi.
 7. **ADVARSEL:** Væske og annen mat må ikke varmes i lukkede beholdere, da dette kan forårsake eksplosjon.
 8. Ved oppvarming av mat i plast eller papirbeholdere må du holde et godt øye med ovnen på grunn av muligheten for antenning.
 9. Bruk kun redskap som er trygt å bruke i mikrobølgeovner.
 10. Om det kommer ut røyk, skru av eller dra ut støpselet på apparatet og hold døren lukket for å kvele eventuelle flammer.
 11. Mikrobølgeoppvarming av drikke kan resultere i forsinket og sprutende koking, vær derfor varsom med væskebeholderen.
 12. Innholdet i tåteflasker og glass med barnemat må røres eller ristes, og temperaturen sjekkes før bruk for å forhindre brannskader.
 13. Hele egg med skall og hele hardkokte egg må ikke oppvarmes i mikrobølgeovn, for de kan eksplodere, selv etter at oppvarmingen er ferdig.
 14. Ovnen må rengjøres regelmessig og alle matrester skal fjernes.
 15. Manglende vedlikehold og rengjøring kan føre til at overflaten svekkes, som kan redusere apparatets levetid og kan føre til farlige situasjoner.
 16. Bruk kun temperatursonden som er anbefalt for denne ovnen. (for ovner som er egnet for bruk med temperatursonde)
 17. Mikrobølgeovnen må kun betjenes med pyntedøren åpen. (for ovner med pyntedør.)
 18. Dette apparatet er beregnet for bruk i hjem og lignende, deriblant følgende:
 - personalkjøkken i butikker, kontor og andre arbeidsplasser;
 - av gjester på hoteller, moteller eller andre overnattingsteder;
 - gårdskjøkken;
 - B&B-hoteller og lignende.
 19. Mikrobølgeovnen er ment for oppvarming av mat og drikke.

Tørking av mat eller klær og oppvarming av varme omslag, tøfler, svamper, fuktige klær og lignende kan føre til skade, antenning eller brann.

20. Metallbeholdere til mat og drikke skal ikke brukes til matlaging i mikrobølgeovn.
21. Apparatet må ikke rengjøres med dampvasker.
22. Unngå å forskyve dreietallerkenen i ovnen når beholdere blir tatt ut av apparatet. (For faste og innebygde apparater som blir brukt 900 mm eller høyere fra gulvet og har avtagbar dreietallerken. Dette gjelder ikke for apparater med nedfellbar, underhengslet dør.)
23. Mikrobølgeovnen er beregnet å skulle brukes innebygget.
24. Damprengjører må ikke benyttes.
25. Overflaten til lagringsskuffen kan bli varm.
26. **ADVARSEL:** Apparatet og de tilgjengelige delene blir varme under bruk. Unngå å berøre varmeelementene.
Barn under 8 år skal holdes unna, med mindre de har kontinuerlig tilsyn.
27. Apparatet blir varmt under bruk. Unngå å berøre varmeelementene inne i ovnen.
28. **ADVARSEL:** Tilgjengelige deler kan bli varme under bruk. Små barn må holdes på avstand.
29. Apparatet må ikke installeres bak en pyntedør for å unngå overoppheting. (Dette gjelder ikke for apparater med pyntedør)
30. **ADVARSEL:** Når apparatet blir brukt i kombinert modus, blir det så varmt at barn kun bør bruke produktet under tilsyn av voksne.
31. Ikke bruk skuremiddel eller skarpe metallskraper til å rengjøre glasset i ovnsdøren, da dette kan skrape opp overflaten, som igjen kan forårsake knust glass.

LES GRUNDIG OG OPPBEVAR FOR SENERE BRUK.

**LES GRUNDIG OG
OPPBEVAR FOR SENERE
BRUK.**

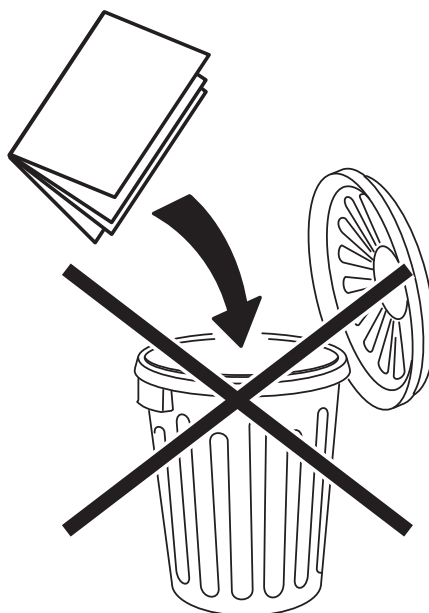

FOR Å REDUSERE FARE FOR PERSONSKADER JORDET INSTALLASJON

FARE

Fare for elektrisk støt

Å berøre indre komponenter kan føre til alvorlig personskade eller død. Ikke demonter apparatet.

ADVARSEL

Fare for elektrisk støt

Feil bruk av jording kan føre til elektrisk støt. Ikke koble til en stikkontakt før apparatet er korrekt installert og jordet. Apparatet må være jordet. Om det skulle skje en elektrisk kortslutning, vil jording redusere faren for elektrisk støt ved å gi en utvei for den elektriske strømmen. Dette apparatet er utstyrt med en ledning med jordingstråd med jordet støpsel. Støpselet må være tilkoblet en stikkontakt som er korrekt installert og jordet.

Kontakt en kvalifisert elektriker eller servicepersonell hvis du ikke forstår jordingsinstruksjonene eller er i tvil om hvorvidt apparatet er riktig jordet. Om det er nødvendig å bruke en skjøteledning, skal det kun brukes en jordet skjøteledning med 3 ledere.

1. Det medfølger en kort strømledning for å redusere faren for at man vikler seg inn i eller snubler over en lang ledning.
2. Om det brukes en lang ledning eller skjøteledning:
 - 1) Påse at den merkede elektriske kapasiteten for ledningen eller skjøteledningen minst må være så stor som apparatets strømforbruk.
 - 2) Skjøteledningen må være av jordet type med 3 ledere, og jordet støpsel.

- 3) Den lange ledningen må legges slik at den ikke henger over benk eller bord der den kan bli dratt i av barn eller utilsiktet snuble i ledningen.

RENGJØRING

Koble fra apparatet fra strømforsyningen.

1. Rengjør innvendig etter bruk med en fuktig klut.
2. Rengjør tilbehøret som normalt med såpe og vann.
3. Rammen til døren og forseglingen og deler ved siden av rengjøres forsiktig med en lett fuktet klut når det er skittent.
4. Ikke bruk skuremiddel eller skarpe metallskrapere til å rengjøre glasset i ovnsdøren, da dette kan skrape opp overflaten, som igjen kan forårsake knust glass.
5. Rengjøringstips ★ For enklere rengjøring av innvendige vegger som maten kan berøre: Ta en halv sitron, plasser den i en bolle, tilsett 300 ml vann og varm på 100 % styrke i 10 minutter.
Rengjør ovnen med en myk, ren klut.

REDSKAPER

FORSIKTIG

Fare for personskade

Det er farlig for andre enn kompetent serviceperson å utføre service eller reparasjon som involverer fjerning av deksel som gir beskyttelse for mikrobølgeenergi.

Se instruksjon på «**MATERIALER DU KAN ELLER SKAL UNNGÅ Å BRUKE I MIKROBØLGEOVN**».

Det kan være enkelte ikke-metalliske redskaper som ikke er trygge å bruke ved mikrobølging. Om tvil, kan redskapet testes ved at følgende prosedyre gjennomføres:

Redskapstest:

1. Fyll en beholder som kan brukes i mikrobølgeovn med 250 ml kaldt vann og legg redskapet som skal testes oppi beholderen med vann.
2. Kok på maksimum styrke i ett minutt.
3. Kjenn forsiktig på redskapet. Om redskapet kjennes varmt å ta på, er det ikke laget for å bruke til mikrobølgeovn.
4. Koketiden må ikke være lengre enn ett (1) minutt.

MATERIALER SOM IKKE BØR BRUKES I MIKROBØLGEOVN

REDSKAPER	MERKNADER
Aluminiumsbrett	Kan forårsake overslag. Flytt mat over til mikrobølgeovn-sikker tallerken.
Matkartong med metallbeslag	Kan forårsake overslag. Flytt mat over til mikrobølgeovn-sikker tallerken.
Kjøkkenutstyr av metall eller med metallpynt	Metall hindrer maten fra kontakt med mikrobølgeenergi. Metallpynt kan forårsake overslag.
Metallklips	Kan forårsake overslag og kan forårsake brann i ovnen.
Papirposer	Kan forårsake brann i ovnen.
Plastskum	Plastskum kan smelte eller forurense væsken innvendig
Tre	Tre vil tørke ut om det brukes i mikrobølgeovn og kan splintre eller sprekke.

**LES GRUNDIG OG
OPPBEVAR FOR SENERE
BRUK.**

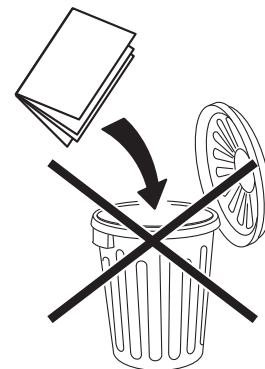

1. Säkerhetsinformation



SÄKERHETSFÖRESKRIFTER FÖR ATT UNDVIKA EXPONERING FÖR HÖG MIKROVÅGSENERGI

- (a) Försök inte använda den här ugnen med luckan öppen, eftersom det kan resultera i skadlig exponering för mikrovågsenergi. Det är viktigt att inte ha sönder eller göra otillbörliga ändringar på säkerhetsspärrarna.
- (b) Placera inga föremål mellan ugnens framsida och luckan och låt ingen smuts eller rester av rengöringsmedel samlas på tätningens ytor.
- (c) **WARNING:** Om luckan eller packningen skadas, får ugnen inte användas förrän den har reparerats av en kunnig person.

TILLÄGG

Om apparaten inte hålls ren kan ytan försämrats och påverkas, vilket kan inverka på apparatens livslängd och leda till en farlig situation.

VIKTIGA SÄKERHETSANVISNINGAR

VARNING

För att minska risken för brand, elektrisk stöt, skada på personer eller exponering för omfattande mikrovågsenergi vid användning av apparaten, ska man följa de grundläggande säkerhetsföreskrifterna, inklusive följande:

1. Läs och följ det specifika: "SÄKERHETSFÖRESKRIFTER FÖR ATT UNDVIKA EXPONERING FÖR HÖG MIKROVÅGSENERGI".
2. Barn från 8 års ålder och personer med nedsatt fysisk, sensorisk eller mental förmåga, eller bristande erfarenhet och kunskap, kan använda produkten under uppsikt eller om de har fått instruktioner om hur produkten kan användas på ett säkert sätt och förutsatt att de förstår vilka faror det innebär.

Barn får inte leka med spisen. Rengöring och underhåll får endast utföras av barn som är äldre än 8 år och under övervakning. Barn under 8 år ska hållas borta från spisen om de inte är under ständig uppsikt.

3. Förvara apparaten och sladden utom räckhåll för barn som är yngre än 8 år.
4. Om strömsladden är skadad måste den bytas ut av tillverkaren, dess serviceagent eller annan behörig person för att undvika fara. (För apparat med tillbehör av typ Y)
5. **WARNING:** Se till att apparaten är avstängd innan du byter lampa för att undvika risk för elektrisk stöt.
6. **WARNING:** Det är farligt för alla utom en behörig person att utföra service eller reparation som innebär borttagning av luckan, som skyddar mot exponering för mikro vågsenergi.
7. **WARNING:** Vätskor och livsmedel får inte värmas upp i förslutna behållare, eftersom de kan explodera.
8. Vid uppvärmning av mat i plast- eller pappersbehållare, ska du hålla ett öga på ugnen så den inte antänds.
9. Använd bara verktyg som är anpassade för användning i mikro vågsugnar.
10. Om rök utsöndras ska du stänga av eller koppla bort apparaten och hålla luckan stängd för att kväva eventuella lågor.
11. Mikro vågsvärmning för drycker kan resultera i fördröjd eruptiv kokning, och omsorg måste därför vidtas vid hantering av behållaren.
12. För att undvika brännskador måste innehållet i nappflaskor och barnmatsburkar röras om eller skakas, och temperaturen måste kontrolleras före konsumtion.
13. Ägg med skal och hela, hårdkokta ägg får inte värmas upp i mikro vågsugnar, eftersom de kan explodera, även efter att mikro vågsvärmningen har upphört.
14. Ugnen ska rengöras med jämna mellanrum och alla matrester tas bort.
15. Underlåtelse att hålla ugnen ren kan leda till försämring av ytan, som kan påverka livslängden för apparaten avsevärt och eventuellt sluta med en farlig situation.
16. Använd endast den temperaturgivare som rekommenderas för denna mikro vågsugn. (för mikro vågsugnar som har möjligheten att använda en temperaturgivare.)
17. Mikro vågsugnen måste användas med öppen prydnadslucka. (för ugnar med en prydnadslucka.)
18. Denna produkt är avsedd för användning i hushåll och liknande tillämpningar såsom:
 - områden för personalkök i butiker, kontor eller andra arbetsmiljöer;
 - för kunder som har hotel , och större bostäder miljöer;
 - lantbrukare;

- i typiska miljöer som rum med frukost.
- 19. Mikrovågsugnen är avsedd för uppvärmning av mat och dryck.
Torkning av mat och uppvärmning av värmedynor, tofflor, svampar, fuktiga trasor och liknande kan leda till personskada, antändning eller brand.
- 20. Behållare i metall och förslutna drycker får inte användas i mikrovågsugnen.
- 21. Utrustningen får inte rengöras med ångrengörare.
- 22. Var försiktig så du inte felplacerar den roterande glastallriken när du tar bort behållare från apparaten. (För fasta och inbyggda apparater som används motsvarande en nivå på minst 900 mm eller högre över golvet och som har löstagbara roterande glastallrikar. Detta gäller dock inte för apparater med horisontell nedre gångjärnsförsedd lucka)
- 23. Mikrovågsugnen är avsedd att användas inbyggd.
- 24. Ångrengörare ska inte användas.
- 25. Ytan på en förvaringslåda kan bli varm.
- 26. **VARNING:** Spisen och dess åtkomliga delar kan bli heta under användning. Var försiktig så att du inte råkar ta på värmeelementen.
Barn under 8 år ska hållas borta från spisen om de inte är under ständig uppsikt.
- 27. Under användning blir apparaten varm. Var försiktig så att du inte vidrör värmeelement inuti mikrovågsugnen.
- 28. **VARNING:** Tillgängliga delar kan bli varma under användning. Unga barn ska hållas borta.
- 29. Utrustningen får inte installeras bakom en prydnadslucka, för att undvika överhettning. (Detta är inte tillämpligt för utrustningar med prydnadslucka)
- 30. **VARNING:** På grund av de temperaturer som uppstår när apparaten används i kombinationsläget ska barn endast använda ugnen under uppsikt av en vuxen.
- 31. Använd inte rengöringsmedel med slipeffekt eller vassa metallskrapor för att rengöra luckans glas. De kan repa ytan, vilket kan resultera i sprickbildning i glaset.

LÄS NOGGRANT OCH FÖRVARA FÖR FRAMTIDA REFERENS.

**LÄS NOGGRANT OCH
FÖRVARA FÖR FRAMTIDA
REFERENS.**

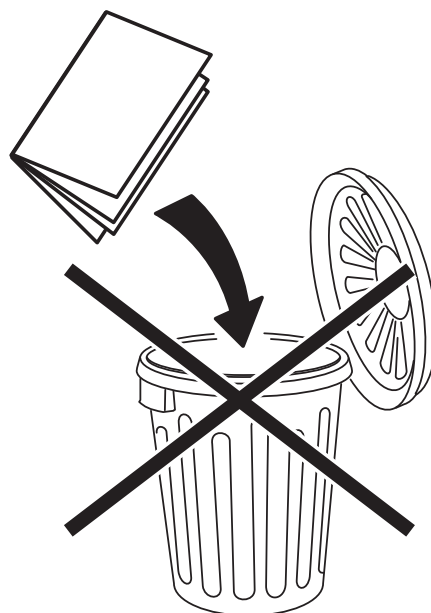

MINSKA RISKEN FÖR PERSONSKADA JORDAD INSTALLATION

FARA

Risk för elektrisk stöt

Om du rör vid de invändiga komponenterna, kan det orsaka allvarlig personskada eller dödsfall. Apparaten får inte demonteras.

VARNING

Risk för elektrisk stöt

Olämplig användning av jordning kan resultera i elektrisk stöt. Koppla inte in i ett uttag förrän utrustningen är rätt installerad och jordad. Den här utrustningen måste jordas. I händelse av elektrisk kortslutning minskar risken för elektrisk stöt genom att en avledningskabel används för elektrisk ström. Den här utrustningen är utrustad med en kabel som har jordningskabel med en jordad kontakt. Kontakten måste vara ansluten till ett uttag som är korrekt installerat och jordat.

Kontakta en behörig elektriker eller servicetekniker om jordningsinstruktionerna inte förstås eller om utrustningen inte är korrekt jordad. Om en förlängningsladd behöver användas ska du alltid använda en med 3 stift.

1. En kortslutningsskyddad strömkabel används för att minska risken som uppstår om du trasslar in dig i eller snubblar över en längre kabel.
2. Om en lång kabel eller förlängningskabel används:
 - 1) Märkningen för strömförsörjning på kabeluppsättningen eller förlängningskabeln ska vara minst lika stor som

elförsörjningsmärkningen på apparaten.

- 2) Förlängningskabeln måste vara jordad och ha 3 stift.
- 3) Den långa kabeln ska dras så att den inte täcker en bänkskiva eller kan dras av barn eller som de kan snubbla över.

RENGÖRING

Se till att koppla ur apparaten från strömkällan.

1. Rengör ugnen invändigt efter användning med en lätt fuktad trasa.
2. Rengör tillbehören med vatten med tvällösning.
3. Luckans infattning och närliggande delar måste rengöras noggrant med en fuktig trasa när de är smutsiga.
4. Använd inte rengöringsmedel med slipeffekt eller vassa metallskrapor för att rengöra luckans glas. De kan repa ytan, vilket kan resultera i sprickbildning i glaset.
5. Rengöringstips ★ För enklare rengöring av ugnsväggarna där tillagad mat kan fastna: Placera en halv citron i en skål, tillsätt 300 ml (1/2 pint) vatten och värm upp med 100 % mikrovågseffekt i 10 minuter. Torka ugnen ren med en mjuk, torr trasa.

HUSGERÅD

VAR FÖRSIKTIG

Risk för personskada

Det är farligt för personer som inte är behöriga att utföra service och reparationsarbete som inbegriper borttagning av luckan, vilket ger skydd mot exponering för mikrovågsenergi.

Se instruktionerna i "**MATERIAL DU KAN ANVÄNDA I MIKROVÅGSUGNEN ELLER SOM SKA UNDVIKAS I MIKROVÅGSUGNEN**".

Det kan finnas vissa icke metalliska husgeråd, som inte är säkra att använda i mikrovågsugnen. Om du är tveksam kan du testa kärlet i fråga i enlighet med proceduren nedan.

Test av kärlet:

1. Fyll en mikrovågssäker behållare med 1 kopp kallt vatten (250 ml) tillsammans med kärlet i fråga.
2. Tillaga med maximal effekt i 1 minut.
3. Känn försiktigt på kärlet. Om det tomma kärlet är varmt får du inte använda det för tillagning i mikrovågsugn.
4. Överskrid inte 1 minuts tillagningstid.

MATERIAL SOM INTE ÄR LÄMPLIGT FÖR ANVÄNDNING I MIKROVÅGSUGN

HUSGERÅD	ANMÄRKNING
Serveringsbricka i aluminium	Kan orsaka ljusbågsbildning. Lägg maten i en mikrovågssäker form.
Matförpackning med metallhandtag	Kan orsaka ljusbågsbildning. Lägg maten i en mikrovågssäker form.
Kärl i metall eller med metallkanter	Metall skyddar maten från mikrovågsenergi. Metallister kan orsaka ljusbågsbildning.
Påsförslutningar i metall	Kan orsaka ljusbågsbildning och att det börjar brinna i ugnen.
Papperspåsar	Kan orsaka brand i ugnen.
Skumplast	Skumplast kan smälta eller kontaminera vätska invändigt vid exponering
Trä	Trä torkar vid användning i mikrovågsugnen och kan spricka.

LÄS NOGGRANT OCH FÖRVARA FÖR FRAMTIDA REFERENS.

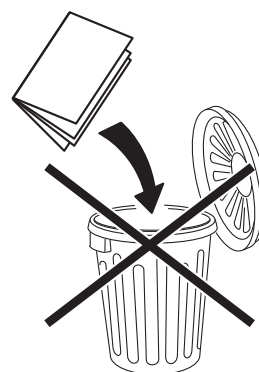

1. Turvallisuustiedot



VAROTOIMENPITEET, JOILLA VÄLTETÄÄN MAHDOLLINEN ALTISTUMINEN LIALLISELLE MIKROAALTOENERGIALLE

- (a) Älä yritä käyttää uunia, kun luukku on auki. Se voi aiheuttaa haitallisen altistumisen mikroaaltoenergialle. On tärkeää, ettei turvalukkojärjestelmää rikota eikä muuteta millään tavalla.
- (b) Älä aseta mitään esineitä uunin etulevyn ja luukun väliin tai anna lian tai puhdistusainejäämien kerääntyä tiivistepinnoille.
- (c) **VAROITUS:** Jos luukku tai luukun tiivisteet ovat vaurioituneet, uunia ei saa käyttää ennen kuin ammattihenkilö on sen korjannut.

HUOMIO

Jos laitetta ei pidetä puhtaana, sen pintojen kunto voi heikentyä ja käyttöikä lyhentyä, mikä johtaa vaaratilanteisiin.

TÄRKEITÄ TURVALLISUUSOHJEITA

VAROITUS

Tulipalon, sähköiskun, tapaturmien tai liialliselle mikroaaltoenergialle altistumisen riskin välttämiseksi noudata laitteen käytössä perusvaroitoimia, mukaan lukien seuraavat:

1. Lue ja noudata erityisesti seuraavia: "VAROTOIMENPITEET, JOILLA VÄLTETÄÄN MAHDOLLINEN ALTISTUMINEN LIALLISELLE MIKROAALTOENERGIALLE".
2. Yli 8-vuotiaat lapset ja henkilöt, joiden fyysiset, henkiset ja aistinvaraiset ominaisuudet ovat heikentyneet, tai joilla ei ole riittävää kokemusta tai tietoa, saavat käyttää tätä laitetta, jos heitä valvotaan tai heille on annettu ohjeet laitteen turvallisesta käytöstä, ja he ymmärtävät käyttöön liittyvät vaarat.

Lapset eivät saa leikkiä laitteella. Lapset eivät saa suorittaa puhdistusta ja käyttäjien kunnossapitotoimia, elleivät he ole yli 8-vuotiaita ja ellei heitä valvota. Alle 8-vuotiaat lapset on pidettävä poissa laitteen läheisyydestä, ellei heitä valvota jatkuvasti.

3. Pidä laite ja sen virtajohto alle 8-vuotiaiden lasten ulottumattomissa.
4. Jos virtajohto vaurioituu, valmistajan tai sen valtuuttaman huoltopalvelun tai vastaavan pätevän henkilön on vaihdettava se vaaran välttämiseksi. (Laitteelle, jossa on Y-tyypin kiinnitys)
5. **VAROITUS:** varmista, että laite on kytketty pois päältä ennen lampun vaihtamista mahdollisen sähköiskun välttämiseksi.
6. **VAROITUS:** muiden kuin ammattihenkilöiden on vaarallista suorittaa mitään huolto- tai korjaustoimenpiteitä, jotka vaativat mikroaaltoenergialle altistumiselta suojaavan kannen irrottamista.
7. **VAROITUS:** nesteitä tai muita ruokia ei saa kuumentaa suljetuissa astioissa, koska ne voivat räjähtää.
8. Kun lämmität ruokaa muovi- tai paperiastiassa, pidä uunia silmällä mahdollisen syttymisvaaran varalta.
9. Käytä vain välineitä, jotka soveltuvat käytettäväksi mikroaaltouuneissa.
10. Jos havaitset savua, sammuta laite tai irrota se pistorasiasta ja pidä luukku suljettuna mahdollisten liekkien tukahduttamiseksi.
11. Mikroaalloilla kuumennetut juomat saattavat kiehua yli jälkikäteen, joten niiden astioita on käsiteltävä varovaisesti.
12. Tuttipulloja ja vauvanruokapurkkeja on sekoitettava tai ravistettava ja niiden sisällön lämpötila on tarkistettava ennen tarjoamista, jotta vältetään palovammoilta.
13. Raakoja ja kovaksi keitettyjä kuorimattomia kananmunia ei pidä kuumentaa mikroaaltouunissa, sillä ne voivat räjähtää vielä lämmityksen jälkeenkin.
14. Uuni on puhdistettava säännöllisesti, ja sieltä on poistettava ruokien jäännökset.
15. Uunin puhdistamisen laiminlyöminen voi aiheuttaa pinnan heikkenemistä, mikä saattaa lyhentää laitteen käyttöikää ja johtaa vaarallisiin tilanteisiin.
16. Käytä ainoastaan tälle uunille suositeltua lämpötila-anturia. (Uunit, joissa on mahdollisuus käyttää lämpötila-anturia.)
17. Mikroaaltouunia on käytettävä keittiökalusteoven ollessa avoinna. (Uunit, jotka ovat keittiökalusteoven takana.)
18. Tämä laite on tarkoitettu käytettäväksi kotona tai vastaavissa paikoissa, kuten:
 - henkilöstökeittiöissä kaupoissa, toimistoissa ja muissa työympäristöissä;
 - asiakaskäyttöön hotelleissa, motelleissa ja muissa;

- maataloilla;
 - aamiaismajoitusta tarjoavissa tiloissa.
19. Mikroaaltouuni on tarkoitettu ruokien ja juomien lämmittämiseen. Elintarvikkeiden tai vaatteiden kuivattaminen ja lämpötyynyjen, tossujen, sienien, kosteiden vaatteiden ja vastaavien kuumentaminen voi aiheuttaa henkilövahinkojen, syttymisen tai tulipalon vaaran.
 20. Metallisia ruoka- ja juoma-astioita ei saa käyttää mikroaaltouunissa.
 21. Laitetta ei saa puhdistaa höyrypesurilla.
 22. Varo, ettei pyöritysalusta pääse siirtymään astiaa pois laitteesta otettaessa. (Kiinteät laitteet ja kalusteisiin asennettavat laitteet, jotka on asennettu vähintään 900 mm:n korkeudelle lattiasta ja joissa on irrotettavat pyöritysalustat. Tämä ei koske laitteita, joissa on sarana luukun alareunassa vaakasuorassa.)
 23. Mikroaaltouuni on tarkoitettu asennettavaksi kalusteeseen.
 24. Höyrypesuria ei saa käyttää.
 25. Säilytyslaatikon pinta voi kuumeta.
 26. **VAROITUS:** Laite ja sen käsiteltävät osat kuumenevat käytön aikana. Varo koskettamasta lämpövastusta. Alle 8-vuotiaat lapset on pidettävä poissa laitteen läheisyydestä, ellei heitä valvota jatkuvasti.
 27. Laite kuumenee käytön aikana. Varo koskettamasta lämpövastusta uunin sisällä.
 28. **VAROITUS:** Kosketettavissa olevat osat voivat tulla kuumiksi käytön aikana. Pienet lapset on pidettävä etäällä.
 29. Älä asenna laitetta koristeoven taakse ylikuumentumisvaaran takia. (Tämä ei koske laitteita, joissa on koristeovi.)
 30. **VAROITUS:** Kun laitetta käytetään yhdistelmätilassa, lapset saavat käyttää uunia vain aikuisen valvonnassa, koska lämpötila on korkea.
 31. Älä käytä voimakkaita hankaavia puhdistusaineita tai teräviä metallisia kaapimia uunin luukun puhdistamiseen, sillä ne voivat naarmuttaa pintaa ja johtaa lasin rikkoutumiseen.
- LUE HUOLELLISESTI JA SÄILYTÄ TULEVIA TARPEITA VARTEN.

**LUE HUOLELLISESTI JA
SÄILYTÄ TULEVIA TARPEITA
VARTEN.**

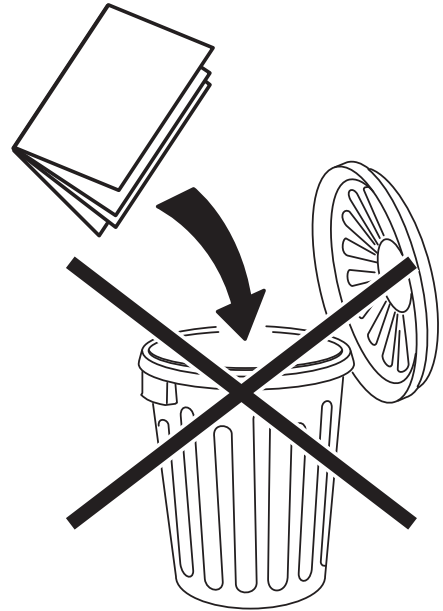

HENKILÖVAHINKOJEN VÄLTÄMINEN MAADOITUKSEN ASENNUS

VAARA

Sähköiskun vaara

Joidenkin sisäkomponenttien koskettaminen voi johtaa vakavaan tapaturmaan tai kuolemaan. Älä pura tätä laitetta.

VAROITUS

Sähköiskun vaara

Virheellinen maadoituksen käyttö voi johtaa sähköiskuun. Älä kytke laitetta pistorasiaan, ennen kuin laite on asennettu ja maadoitettu kunnolla. Tämä laite on maadoitettava. Oikosulun sattuessa maadoitus vähentää sähköiskuvaaraa muodostamalla sähkövirralle poistoreitin. Tämä laite on varustettu maadoitetulla johdolla ja maadoitetulla pistokkeella. Pistoke on liitettävä asianmukaisesti asennettuun ja maadoitettuun pistorasiaan.

Kysy lisätietoja pätevältä sähköasentajalta tai huoltoteknikolta, jos et täysin ymmärrä maadoitusohjeita tai jos olet epävarma laitteen asianmukaisesta maadoituksesta. Jos jatkojohdon käyttö on välttämätöntä, käytä ainoastaan 3-säikeistä jatkojohtoa.

1. Laitteeseen kuuluu lyhyt virtajohto, jotta vältetään pitkään johtoon kompastumisen tai takertumisen aiheuttamat vaarat.
2. Jos käytät pitkää johtosarjaa tai jatkojohtoa:
 - 1) Johtosarjaan tai jatkojohtoon merkittyjen sähköarvojen tulee olla vähintään yhtä suuret kuin laitteen sähköarvot.

- 2) Jatkojohdon tulee olla maadoitettu 3-säikeinen johto.
- 3) Pitkä johto on vedettävä niin, ettei se roiku pöydänreunan yli, josta lapset voivat vetää sen alas, ja siten, ettei siihen voida kompastua.

PUHDISTAMINEN

Muista irrottaa laitteen pistoke pistorasiasta.

1. Puhdista uunin sisäpuoli käytön jälkeen hieman kostutetulla liinalla.
2. Puhdista varusteet tavanomaiseen tapaan vedellä ja puhdistusaineella.
3. Luukun kehys ja tiivisteet sekä niiden lähellä olevat osat on puhdistettava huolellisesti kostealla liinalla, jos ne ovat likaisia.
4. Älä käytä voimakkaita hankaavia puhdistusaineita tai teräviä metallisia kaapimia uunin luukun puhdistamiseen, sillä ne voivat naarmuttaa pintaa ja johtaa lasin rikkoutumiseen.
5. Puhdistusvinkki ★ Saat ruokajäämät helpommin puhdistettua uunin sisältä seuraavasti: Laita puolikas sitruuna kulhoon, lisää 300 ml vettä ja lämmitä 100 %:n mikroaaltoteholla 10 minuuttia.
Pyyhi uuni puhtaaksi pehmeällä ja kuivalla liinalla.

VÄLINEET

HUOMIO

Henkilövahingon vaara

Sellaisten huolto- tai korjaustoimenpiteen suorittaminen, johon liittyy mikroaaltoenergialta suojaavan kannen avaaminen ja irrottaminen, on vaarallista muille kuin asiantunteville henkilöille.

Katso ohjeiden kohta **”MATERIAALIT, JOITA VOIDAAN KÄYTTÄÄ MIKROAALTOUUNISSA TAI JOIDEN KÄYTTÖÄ MIKROAALTOUUNISSA TULEE VÄLTÄÄ”**.

Myös joidenkin metallittomien valmistusvälineiden käyttö mikroaaltouunissa ei ole turvallista. Jos olet epävarma, voit testata kyseistä astiaa seuraavassa kuvatulla tavalla.

Astian testaus:

1. Täytä mikroaaltouunikäyttöön soveltuvaan astiaan 250 ml (1 kuppi) kylmää vettä ja aseta testattava astia sen kanssa mikroaaltouuniin.
2. Kuumenna enimmäisteholla 1 minuutin ajan.
3. Tunnustele astiaa. Jos tyhjä astia on lämmin, älä käytä sitä ruoanvalmistukseen mikroaaltouunissa.
4. Älä ylitä 1 minuutin aikaa.

MATERIAALIT, JOIDEN KÄYTTÖÄ MIKROAALTOUUNISSA TULEE VÄLTÄÄ

VÄLINEET	HUOMAUTUKSET
Alumiininen alusta	Voi aiheuttaa kipinöintiä. Siirrä ruoka mikroaaltouuniin sopivaan astiaan.
Kartonkirasia, jossa on metallikahva	Voi aiheuttaa kipinöintiä. Siirrä ruoka mikroaaltouuniin sopivaan astiaan.
Metalliastiat tai metallikoristeiset astiat	Metalli suojaa ruoan mikroaaltoenergialta. Metallikoriste voi aiheuttaa kipinöintiä.
Metalliset sulkimet	Voi aiheuttaa kipinöintiä ja tulipalon uunissa.
Paperipussit	Voi aiheuttaa tulipalon uunissa.
Vaahtomuovi	Vaahtomuovi voi sulaa tai pilata sen sisältämän nesteen
Puu	Puu kuivuu mikroaaltouunissa ja voi haljeta tai lohjeta.

LUE HUOLELLISESTI JA SÄILYTÄ TULEVIA TARPEITA VARTEN.

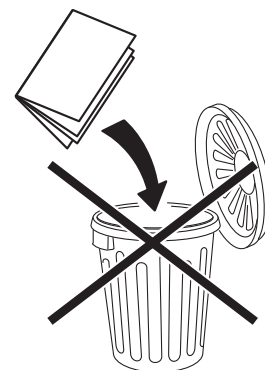

1. Informações relativas à segurança



PRECAUÇÕES PARA EVITAR UMA POSSÍVEL EXPOSIÇÃO EXCESSIVA A ENERGIA DE MICRO-ONDAS

- (a) Não tente utilizar este forno com a porta aberta, uma vez que tal pode resultar em exposição prejudicial à energia micro-ondas. É importante não partir ou adulterar os bloqueios de segurança.
- (b) Não coloque quaisquer objetos entre a parte frontal e a porta do forno, nem permita a acumulação de resíduos sólidos ou de produtos de limpeza nas superfícies de vedação.
- (c) **AVISO:** Se a porta ou as vedações da porta estiverem danificadas, o forno não deverá ser utilizado até que seja reparado por uma pessoa competente.

ADENDA

Se não mantiver o aparelho devidamente limpo, a superfície poderá degradar-se e afetar a sua vida útil, podendo gerar situações perigosas.

INSTRUÇÕES DE SEGURANÇA IMPORTANTES

AVISO

Para reduzir o risco de fogo, choque elétrico, lesões corporais ou exposição a energia excessiva proveniente do forno micro-ondas durante a utilização do seu aparelho, siga as precauções básicas, incluindo as seguintes:

1. Leia e siga as especificações: "PRECAUÇÕES PARA EVITAR UMA POSSÍVEL EXPOSIÇÃO EXCESSIVA A ENERGIA DE MICRO-ONDAS".
2. Este eletrodoméstico pode ser utilizado por crianças a partir de 8 anos, por pessoas com capacidades mentais, sensoriais ou físicas reduzidas, ou com pouca experiência e conhecimentos, se tiverem recebido supervisão ou instruções relativas à utilização do eletrodoméstico de uma forma segura, e se compreenderem os perigos envolvidos.

As crianças não devem brincar com o eletrodoméstico. A limpeza a manutenção a cargo do utilizador não devem ser realizadas por crianças, exceto se com idade superior a 8 anos e se supervisionadas. Crianças com menos de 8 anos de idade devem estar sempre afastadas do eletrodoméstico, a menos que constantemente supervisionadas.

3. Mantenha o aparelho e o seu cabo fora do alcance das crianças com menos de 8 anos de idade.
4. Caso o cabo de alimentação esteja danificado, a sua substituição deve ser efectuada pelo seu fabricante, pelo serviço de assistência técnica ou por um técnico qualificado, a fim de evitar um acidente. (Para aparelho com acessório tipo Y)
5. **AVISO:** Assegure-se de que o aparelho está desligado antes de substituir a lâmpada para evitar a possibilidade de choque elétrico.
6. **AVISO:** É perigoso para uma pessoa, que não um técnico qualificado, proceder a qualquer operação de assistência ou reparação, que envolva a remoção de uma tampa de proteção contra a exposição à energia de micro-ondas.
7. **AVISO:** Os líquidos e outros alimentos não devem ser aquecidos em recipientes selados, uma vez que podem explodir.
8. Ao aquecer alimentos em recipientes plásticos ou de papel, vigie o forno devido à possibilidade de ignição.
9. Apenas utilize utensílios que sejam adequados à utilização em fornos micro-ondas.
10. No caso de se originar fogo, desligue o aparelho ou retire a ficha da tomada e mantenha a porta fechada, de forma a abafar quaisquer chamas.
11. O aquecimento de bebidas no micro-ondas pode resultar no sobreaquecimento do líquido para além do ponto de ebulição sem que se verifique o borbulhar, portanto, deverá ter cuidado no manuseio do recipiente.
12. O conteúdo de biberões e de recipientes de comida para bebé deve ser mexido ou agitado e a temperatura deve ser verificada antes do consumo de forma a evitar queimaduras.
13. Não deve utilizar fornos micro-ondas para aquecer ovos com casca nem ovos cozidos, uma vez que estes podem explodir depois de aquecidos no micro-ondas.
14. O forno deve ser limpo regularmente e quaisquer resíduos de alimentos devem ser removidos.
15. A falta de limpeza do forno poderá levar à deterioração da superfície, o que poderá afetar o tempo de vida útil do aparelho e, possivelmente, resultar numa situação perigosa.

16. Utilize apenas a sonda de temperatura recomendada para este forno. (para fornos equipados com a possibilidade de utilizar uma sonda de temperatura).
17. O micro-ondas deve ser utilizado com a porta decorativa aberta. (Para fornos com porta decorativa.)
18. Este eletrodoméstico deve ser utilizado num ambiente doméstico e em aplicações similares, tais como:
 - áreas de cozinha para funcionários de lojas, escritórios e outros ambientes de trabalho;
 - por clientes em hotéis, motéis e outros tipos de ambientes residenciais;
 - casas rurais;
 - ambientes do tipo alojamentos com pequeno almoço.
19. O forno micro-ondas destina-se ao aquecimento de alimentos e bebidas. A secagem de alimentos ou roupa e o aquecimento de almofadas de aquecimento, chinelos, esponjas, panos molhados ou objetos semelhantes pode causar o risco de ferimentos, ignição ou fogo.
20. Não são permitidos recipientes metálicos para alimentos e bebidas durante a cozedura no micro-ondas.
21. O aparelho não deve ser limpo com equipamentos de limpeza a vapor.
22. Deverá ter cuidado para não deslocar o prato rotativo ao retirar os recipientes do aparelho. (Para aparelhos fixos aos móveis da cozinha e para aparelhos encastrados que sejam utilizados a uma altura igual ou superior a 900 mm do chão e com pratos rotativos amovíveis. Tal não se aplica a aparelhos com portas horizontais cujas dobradiças se encontrem na parte inferior)
23. Este aparelho destina-se a ser utilizado encastrado.
24. Não deve utilizar aparelhos de limpeza a vapor.
25. A superfície de uma gaveta de armazenamento pode ficar quente.
26. **AVISO:** O aparelho e as respetivas partes acessíveis aquecem durante a utilização. Deve tomar-se cuidado para evitar tocar nos elementos de aquecimento.

Crianças com menos de 8 anos de idade devem estar sempre afastadas do eletrodoméstico, a menos que constantemente supervisionadas.
27. Durante a utilização o aparelho fica quente. Deve ter-se o cuidado de evitar tocar nos elementos de aquecimento no interior do forno.
28. **AVISO:** As partes acessíveis podem ficar quentes durante a utilização. As crianças pequenas devem manter-se afastadas.
29. O aparelho não deve ser instalado atrás da porta de um móvel de cozinha, de forma a evitar o sobreaquecimento. (Tal não se aplica a aparelhos com porta decorativa.)

30. **AVISO:** quando o aparelho é utilizado no modo combinado, as crianças apenas devem utilizar o forno sob supervisão de um adulto devido às temperaturas geradas.
31. Não utilize produtos de limpeza fortes e abrasivos ou raspadores metálicos afiados para limpar a porta de vidro do forno, uma vez que podem arranhar a superfície, podendo resultar no estilhaçamento do vidro.

LEIA ATENTAMENTE E GUARDE PARA REFERÊNCIA FUTURA.



PARA REDUZIR O RISCO DE LESÕES CORPORAIS

INSTALAÇÃO DA LIGAÇÃO À TERRA

PERIGO

Perigo de choque elétrico

Tocar em algum dos componentes internos pode causar lesões corporais graves ou morte. Não desmonte este aparelho.

AVISO

Perigo de choque elétrico

Uma utilização ou ligação à terra indevidas podem resultar em choque elétrico. Não ligue o aparelho a uma tomada até que o aparelho esteja devidamente instalado e com ligação à terra. Este aparelho deve ser ligado à terra. Na eventualidade de um curto-circuito, a ligação à terra reduz o risco de choque elétrico, funcionando como uma linha de fuga para a corrente elétrica. Este aparelho está equipado com um cabo que contém um fio e uma ficha de ligação à terra. A ficha deve ser ligada numa tomada, devidamente instalada e ligada à terra.

Consulte um electricista ou um técnico qualificado no caso de não compreender completamente as instruções para ligação à terra ou no caso de ter dúvidas sobre se o aparelho está devidamente aterrado. Se for necessário utilizar um cabo de extensão, utilize apenas um cabo de extensão de 3 condutores.

1. É fornecido um cabo de alimentação curto para evitar que este fique emaranhado ou que possa tropeçar num cabo mais comprido.
2. Se utilizar um cabo mais comprido ou um cabo de extensão:

- 1) A classificação elétrica assinalada no cabo ou no cabo de extensão deve ser, pelo menos, tão elevada quando a classificação elétrica do aparelho.
- 2) O cabo de extensão deve ser um cabo de 3 condutores com ligação à terra.
- 3) O cabo comprido deve ser disposto de forma a que não fique pendurado por cima da parte superior da bancada ou da mesa, onde possa ser puxado por uma criança ou no qual possa tropeçar acidentalmente.

LIMPEZA

Assegure-se de que desliga o aparelho da fonte de alimentação.

1. Após a utilização, limpe a cavidade do forno com um pano ligeiramente húmido.
2. Limpe os acessórios de forma habitual com água e sabão.
3. Se estiverem sujos, o caixilho e a vedação da porta, bem como as peças circundantes, devem ser cuidadosamente limpos com um pano suave.
4. Não utilize produtos de limpeza fortes e abrasivos ou raspadores metálicos afiados para limpar a porta de vidro do forno, uma vez que podem arranhar a superfície, podendo resultar no estilhaçamento do vidro.
5. Dica de limpeza ★ Para uma limpeza mais fácil das paredes da cavidade, com as quais os alimentos podem entrar em contacto: Coloque meio limão numa taça, adicione 300 ml de água e aqueça no micro-ondas a uma potência de 100% durante 10 minutos. Limpe o forno, utilizando um pano suave e seco.

UTENSÍLIOS

ATENÇÃO

Perigo de lesões corporais

É perigoso para uma pessoa, que não um técnico qualificado, proceder a qualquer operação de assistência ou reparação, que envolva a remoção de uma tampa de proteção contra a exposição à energia micro-ondas.

Consulte as instruções em "**MATERIAIS QUE PODE UTILIZAR E NO FORNO MICRO-ONDAS OU A EVITAR NO FORNO MICRO-ONDAS**".

Poderão existir alguns utensílios não metálicos cuja utilização no micro-ondas não é segura. Em caso de dúvida, pode testar o utensílio em questão, seguindo o procedimento abaixo.

Teste para utensílios:

1. Encha um recipiente próprio para micro-ondas com água fria (250 ml), juntamente com o utensílio em questão.
2. Cozinhe na potência máxima durante 1 minuto.
3. Verifique cuidadosamente o utensílio. Se o utensílio estiver quente, não o utilize para cozinhar no micro-ondas.
4. Não ultrapasse o tempo de cozedura de 1 minuto.

MATERIAIS A EVITAR NO FORNO MICRO-ONDAS

UTENSÍLIOS	OBSERVAÇÕES
Tabuleiro de alumínio	Pode provocar faíscas. Transfira os alimentos para um prato próprio para micro-ondas.
Caixa de papel para alimentos com pega de metal	Pode provocar faíscas. Transfira os alimentos para um prato próprio para micro-ondas.
Utensílios em metal ou com acabamentos metálicos	O metal protege os alimentos da energia micro-ondas. O metal pode provocar faíscas.
Atilhos metálicos	Podem provocar faíscas e podem provocar fogo no forno.
Sacos de papel	Podem provocar fogo no forno.
Espuma plástica	A espuma plástica pode derreter ou contaminar o líquido no seu interior, quando exposto
Madeira	A madeira irá secar quando utilizada no forno micro-ondas e poderá quebrar ou rachar.



1. Información de seguridad



ADVERTENCIAS PARA EVITAR UNA POSIBLE EXPOSICIÓN A UNA ENERGÍA MICROONDAS EXCESIVA

- (a) No ponga en marcha el horno con la puerta abierta ya que esto podría resultar en una exposición peligrosa a la energía microondas. Es importante no romper ni manipular los sistemas de bloqueo de seguridad.
- (b) No coloque ningún objeto entre la parte frontal del horno y la puerta, ni deje que se acumulen residuos de suciedad o productos de limpieza en las superficies de cierre.
- (c) **ADVERTENCIA:** Si la puerta o las superficies de cierre están dañadas, no debe utilizar el horno hasta que haya sido reparado por un profesional cualificado.

ANEXO

Si el aparato no se mantiene en un estado correcto de limpieza, la superficie se podría deteriorar y afectar a su vida útil y provocar una situación peligrosa.

INSTRUCCIONES DE SEGURIDAD IMPORTANTES

ADVERTENCIA

Para reducir el riesgo de fuego, descarga eléctrica, daños a las personas o exposición a una excesiva energía microondas al utilizar el aparato, tenga en cuenta algunas precauciones básicas, entre las que se encuentran:

1. Lea y siga específicamente las «ADVERTENCIAS PARA EVITAR UNA POSIBLE EXPOSICIÓN A UNA ENERGÍA MICROONDAS EXCESIVA».
2. Este electrodoméstico puede ser utilizado por niños mayores de 8 años y por personas cuyas capacidades físicas, sensoriales o mentales estén disminuidas o que carezcan de la experiencia y conocimientos suficientes para manejarlo, siempre que cuenten con supervisión o se les instruya en el uso seguro del electrodoméstico y comprendan los riesgos que acarrea.

No debe permitirse que los niños jueguen con el aparato. La limpieza y el mantenimiento no deben ser realizados por niños, a menos que sean mayores de 8 años y la hagan bajo supervisión. Debe mantenerse alejados a los niños menores de 8 años a menos que estén supervisados continuamente.

3. Mantenga el aparato y el cable fuera del alcance de los niños menores de 8 años.
4. Si el cable de alimentación presenta algún daño, para evitar riesgos, deberá ser el fabricante, su servicio técnico autorizado o un profesional cualificado quien lo cambie. (Para aparatos con accesorio tipo Y)
5. **ADVERTENCIA:** Asegúrese de que el aparato esté desconectado antes de cambiar la lámpara para evitar una posible descarga eléctrica.
6. **ADVERTENCIA:** Es peligroso, para cualquier persona que no sea un profesional cualificado, realizar cualquier operación de mantenimiento o reparación que conlleve retirar alguna tapa de protección contra la exposición a la energía microondas.
7. **ADVERTENCIA:** Los líquidos y otros tipos de alimentos no deben calentarse en contenedores cerrados ya que podrían explotar.
8. Al calentar la comida en contenedores plásticos o de papel, vigile el horno debido a la posibilidad de inflamación.
9. Utilice únicamente utensilios adecuados para utilizar en hornos microondas.
10. Si aparece humo, apague o desconecte el aparato y mantenga la puerta cerrada para sofocar las posibles llamas.
11. El calentamiento de bebidas con microondas puede producir una ebullición tardía, por ello debe prestarse atención a la hora de manipular el recipiente.
12. El contenido de los biberones y tarros de comida para bebés se debe remover o agitar y se debe comprobar la temperatura antes de su consumo, para evitar quemaduras.
13. No deben calentarse huevos con cáscara o huevos enteros cocidos en el microondas, ya que podrían explotar, incluso tras el calentamiento con microondas.
14. El horno debe limpiarse regularmente y deben retirarse los restos de comida.
15. No mantener el horno limpio podría conllevar un deterioro de la superficie que podría afectar negativamente a la vida útil del aparato y posiblemente provocar situaciones de peligro.
16. Utilice únicamente el sensor de temperatura recomendado para este horno. (Para hornos que disponen de la posibilidad de utilizar un sensor de temperatura.)

17. El horno microondas se debe utilizar con la puerta decorativa abierta. (Para hornos con puerta decorativa).
18. Este aparato está concebido para utilizarse en entornos domésticos y similares, como:
 - zonas de cocina para empleados en tiendas, oficinas y otros entornos de trabajo;
 - por clientes de hoteles, hostales y otros entornos residencias similares;
 - granjas;
 - pensiones.
19. El horno microondas está pensado para calentar comida y bebidas. El secado de la comida o la ropa y el calentamiento de almohadillas, zapatillas, esponjas, paños húmedos o similares puede conllevar riesgo de lesiones o fuego.
20. No se permiten los contenedores metálicos para el calentamiento en microondas.
21. El aparato no debe limpiarse con un limpiador a vapor.
22. Debe prestar atención a no desplazar el plato giratorio al retirar los contenedores del aparato. (Para aparatos fijados y aparatos empotrados utilizados a una altura igual o superior a 900 mm sobre el suelo y que tengan plato giratorio desmontable. Pero esto no es aplicable a aparatos con puertas con bisagras horizontales en la parte inferior)
23. El horno microondas está diseñado para ser empotrado.
24. No debe utilizarse un limpiador a vapor.
25. La superficie del cajón puede calentarse mucho.
26. **ADVERTENCIA:** El aparato y sus partes accesibles se calientan durante su uso. Hay que tener cuidado de no tocar los elementos calentadores. Debe mantenerse alejados a los niños menores de 8 años a menos que estén supervisados continuamente.
27. Este aparato se calienta durante su uso. Hay que tener cuidado de no tocar elementos calefactores que se encuentran en el interior del horno.
28. **ADVERTENCIA:** Hay piezas accesibles que se pueden calentar durante el uso. Los niños deben mantenerse alejados del aparato.
29. El aparato no debe instalarse tras una puerta de mueble de cocina para evitar el sobrecalentamiento. (Esto no es aplicable a aparatos con puertas de mueble de cocina)
30. **ADVERTENCIA:** En modo combinado, los niños solo deben utilizar este horno microondas bajo supervisión de un adulto, debido a las altas temperaturas que se generan.

31. No utilice limpiadores abrasivos duros ni raspadores de metal afilados para limpiar la puerta de cristal del horno ya que pueden rayar la superficie, lo que podría resultar en la rotura del cristal.

LEA ATENTAMENTE Y GUÁRDELO PARA CONSULTAS FUTURAS.



PARA REDUCIR EL RIESGO DE DAÑOS A PERSONAS INSTALACIÓN DE CONEXIÓN A TIERRA

PELIGRO

Peligro de descarga eléctrica

Tocar algunos de los componentes internos puede provocar serios daños personales o la muerte. No desmonte este aparato.

ADVERTENCIA

Peligro de descarga eléctrica

Un uso incorrecto de la toma de tierra puede provocar descargas eléctricas. No lo conecte a un enchufe hasta que el aparato esté correctamente instalado y conectado a tierra. El aparato debe estar conectado a tierra. En caso de cortocircuito eléctrico, la toma a tierra reduce el riesgo de descarga eléctrica mediante un cable de escape para la corriente eléctrica. Este aparato está equipado de un cable de tierra con un enchufe para la conexión a tierra. El enchufe debe estar conectado a una salida debidamente instalada y conectada a tierra.

Consulte con un electricista cualificado o técnico si no comprende completamente las instrucciones sobre la conexión a tierra o si tiene dudas sobre si el aparato está correctamente conectado a tierra. Si es necesario utilizar un cable alargador, utilice únicamente un cable alargador de tres clavijas.

1. Se incluye un cable corto de alimentación para reducir el riesgo de que se enrede o que se tropiece con un cable más largo.
2. Si se utiliza un cable largo o un cable alargador:
 - 1) La capacidad eléctrica del cable o del alargador debe ser al menos igual a la capacidad eléctrica del aparato.

- 2) El cable alargador debe ser un cable de conexión a tierra de 3 clavijas.
- 3) El cable largo se debe colocar de modo que no cuelgue del mostrador o de la mesa para que no puedan alcanzarlo los niños ni provoque tropiezos.

LIMPIEZA

Asegúrese de desconectar el aparato del suministro de energía.

1. Limpie el compartimento del horno tras su uso con un paño húmedo.
2. Limpie los accesorios de modo normal en agua jabonosa.
3. El marco y el cierre de la puerta y las partes adyacentes deben limpiarse con cuidado con un paño húmedo cuando estén sucias.
4. No utilice limpiadores abrasivos duros ni raspadores de metal afilados para limpiar la puerta de cristal del horno ya que pueden rayar la superficie, lo que podría resultar en la rotura del cristal.
5. Consejo de limpieza ★ Para una limpieza más fácil de las paredes del compartimento, que la comida cocinada puede tocar: Coloque medio limón en un recipiente, añada 300 ml de agua y caliéntelo a la máxima potencia del microondas durante 10 minutos. Limpie el horno con un paño suave y seco.

UTENSILIOS PRECAUCIÓN

Peligro de daños personales

Es peligroso, para cualquier persona que no sea un profesional cualificado, realizar cualquier operación de mantenimiento o reparación que conlleve retirar alguna tapa que proteja contra la exposición a la energía microondas.

Consulte las instrucciones en **"MATERIALES QUE PUEDE UTILIZAR EN EL HORNO MICROONDAS O MATERIALES A EVITAR"**.

Puede haber ciertos utensilios no metálicos que no sean seguros para el uso en microondas. En caso de duda, puede probar el utensilio en cuestión mediante el siguiente procedimiento.

Prueba de utensilio:

1. Vierta en un contenedor apto para microondas 1 vaso de agua fría (250 ml) junto al utensilio en cuestión.
2. Cocine a máxima potencia durante 1 minuto.
3. Toque con cuidado el utensilio. Si el utensilio vacío está caliente, no lo utilice para cocinar en microondas.
4. No exceda de 1 minuto de tiempo de cocinado.

MATERIALES A EVITAR EN EL HORNO MICROONDAS

UTENSILIOS	OBSERVACIONES
Bandeja de aluminio	Puede causar arcos eléctricos. Transfiera la comida a un plato apto para microondas.
Caja de cartón para alimentos con asa de metal	Puede causar arcos eléctricos. Transfiera la comida a un plato apto para microondas.
Utensilios de metal o con partes de metal	El metal protege a la comida de la energía microondas. Las partes metálicas pueden provocar arcos eléctricos.
Aros de torsión de metal	Pueden causar arcos electricos y provocar fuego en el horno.
Bolsas de papel	Pueden provocar fuego en el horno.
Espuma de plástico	La espuma de plástico puede derretirse o contaminar el líquido en el interior una vez expuesta
Madera	La madera se secará al utilizarla en el horno microondas y se puede partir o rajar.



1. Πληροφορίες ασφαλείας



ΠΡΟΦΥΛΑΞΕΙΣ ΓΙΑ ΤΗΝ ΑΠΟΦΥΓΗ ΤΗΣ ΠΙΘΑΝΗΣ ΕΚΘΕΣΗΣ ΣΕ ΥΠΕΡΒΟΛΙΚΗ ΕΝΕΡΓΕΙΑ ΜΙΚΡΟΚΥΜΑΤΩΝ

- (a) Μην προσπαθήσετε να χρησιμοποιήσετε τον φούρνο με την πόρτα ανοικτή, καθώς αυτό μπορεί να προκαλέσει επιβλαβή έκθεση στην ενέργεια των μικροκυμάτων. Είναι σημαντικό να μην σπάσετε ή παραποιήσετε τα κλειδώματα ασφαλείας.
- (b) Μην τοποθετείτε αντικείμενα ανάμεσα στην πρόσοψη του φούρνου και την πόρτα και μην αφήνετε να συσσωρεύονται ακαθαρσίες ή υπολείμματα καθαριστικού στις επιφάνειες σφραγίσματος.
- (c) **ΠΡΟΕΙΔΟΠΟΙΗΣΗ:** Εάν η πόρτα ή τα σφραγίσματα της πόρτας έχουν υποστεί φθορά, μην χρησιμοποιείτε τον φούρνο, μέχρι να επισκευαστεί από ειδικευμένο άτομο.

ΠΑΡΑΡΤΗΜΑ

Εάν η συσκευή δεν διατηρείται καθαρή, η επιφάνειά της μπορεί να υποβαθμιστεί και να επηρεάσει τη διάρκεια ζωής της, οδηγώντας σε πιθανώς επικίνδυνη κατάσταση.

ΣΗΜΑΝΤΙΚΕΣ ΟΔΗΓΙΕΣ ΑΣΦΑΛΕΙΑΣ

ΠΡΟΕΙΔΟΠΟΙΗΣΗ

Για τη μείωση του κινδύνου πυρκαγιάς, ηλεκτροπληξίας, τραυματισμών ή έκθεσης σε υπερβολική ενέργεια μικροκυμάτων, ακολουθείτε τις βασικές προφυλάξεις κατά τη χρήση της συσκευής σας, συμπεριλαμβανομένων των παρακάτω:

- 1. Διαβάστε και ακολουθήστε την ενότητα: «ΠΡΟΦΥΛΑΞΕΙΣ ΓΙΑ ΤΗΝ ΑΠΟΦΥΓΗ ΠΙΘΑΝΗΣ ΕΚΘΕΣΗΣ ΣΕ ΥΠΕΡΒΟΛΙΚΗ ΕΝΕΡΓΕΙΑ ΜΙΚΡΟΚΥΜΑΤΩΝ».
- 2. Η παρούσα συσκευή μπορεί να χρησιμοποιηθεί από παιδιά ηλικίας 8 ετών και άνω και από άτομα με μειωμένες σωματικές, αισθητηριακές

ή πνευματικές δυνατότητες ή έλλειψη εμπειρίας και γνώσης, εφόσον επιβλέπονται ή έχουν λάβει οδηγίες σχετικά με τη χρήση της συσκευής με ασφαλή τρόπο και κατανοούν τους κινδύνους που ενέχονται.

Τα παιδιά δεν πρέπει να παίζουν με τη συσκευή. Οι εργασίες καθαρισμού και συντήρησης δεν πρέπει να εκτελούνται από παιδιά, εκτός αν είναι ηλικίας από 8 ετών και άνω και βρίσκονται υπό επίβλεψη. Τα παιδιά ηλικίας μικρότερης των 8 ετών δεν πρέπει να πλησιάζουν τη συσκευή αν δεν βρίσκονται υπό επιτήρηση.

3. Διατηρείτε τη συσκευή και το καλώδιό της μακριά από παιδιά κάτω των 8 ετών.
4. Εάν το καλώδιο τροφοδοσίας έχει υποστεί φθορές, θα πρέπει να αντικατασταθεί από τον κατασκευαστή, το εξουσιοδοτημένο κέντρο σέρβις ή κατάλληλα εξουσιοδοτημένο άτομο, ώστε να αποφευχθούν οι κίνδυνοι. (Για συσκευή με εξάρτημα τύπου Υ)
5. **ΠΡΟΕΙΔΟΠΟΙΗΣΗ:** Βεβαιωθείτε ότι η συσκευή είναι απενεργοποιημένη πριν αντικαταστήσετε τη λάμπα, για την αποφυγή της πιθανότητας ηλεκτροπληξίας.
6. **ΠΡΟΕΙΔΟΠΟΙΗΣΗ:** Η πραγματοποίηση εργασιών σέρβις ή επισκευής είναι επικίνδυνη από μη ειδικευμένα άτομα, συμπεριλαμβανομένης της αφαίρεσης του καλύμματος που παρέχει προστασία από την έκθεση στην ενέργεια μικροκυμάτων.
7. **ΠΡΟΕΙΔΟΠΟΙΗΣΗ:** Τα υγρά και λοιπά τρόφιμα δεν πρέπει να θερμαίνονται σε σφραγισμένα δοχεία, αφού υπάρχει κίνδυνος έκρηξης.
8. Κατά τη θέρμανση φαγητού σε πλαστικά ή χάρτινα δοχεία, προσέχετε τον φούρνο, λόγω της πιθανότητας ανάφλεξης.
9. Χρησιμοποιείτε μόνο σκεύη κατάλληλα για χρήση σε φούρνους μικροκυμάτων.
10. Σε περίπτωση εκπομπής καπνού, απενεργοποιήστε ή αποσυνδέστε από την πρίζα τη συσκευή και διατηρήστε την πόρτα κλειστή, για να κατασταλούν τυχόν φλόγες.
11. Η θέρμανση ροφημάτων σε φούρνο μικροκυμάτων μπορεί να προκαλέσει καθυστερημένη βράση, γι' αυτό θα πρέπει να προσέχετε κατά τον χειρισμό του δοχείου.
12. Το περιεχόμενο μπιμπερό και βάζων βρεφικής τροφής πρέπει να αναδεύεται ή να ανακινείται, καθώς και να ελέγχεται η θερμοκρασία του πριν την κατανάλωση, για την αποφυγή εγκαυμάτων.
13. Αυγά μέσα στο τσόφλι τους και ολόκληρα βραστά αυγά δεν πρέπει να θερμαίνονται σε φούρνους μικροκυμάτων, αφού υπάρχει κίνδυνος έκρηξης, ακόμη και μετά την ολοκλήρωση της θέρμανσής τους.

14. Ο φούρνος πρέπει να καθαρίζεται τακτικά, αφαιρώντας τυχόν υπολείμματα τροφίμων.
15. Εάν ο φούρνος δεν διατηρείται καθαρός, η επιφάνειά του μπορεί να υποστεί φθορά, επηρεάζοντας αρνητικά τη διάρκεια ζωής της συσκευής και οδηγώντας πιθανώς σε επικίνδυνες συνθήκες.
16. Χρησιμοποιείτε μόνο τον αισθητήρα θερμοκρασίας που συνιστάται για τον συγκεκριμένο φούρνο. (για φούρνους που διαθέτουν εγκατάσταση για τη χρήση αισθητήρα θερμοκρασίας.)
17. Ο φούρνος μικροκυμάτων πρέπει να χρησιμοποιείται με ανοικτή τη διακοσμητική πόρτα. (για φούρνους με διακοσμητική πόρτα)
18. Η παρούσα συσκευή προορίζεται για οικιακή χρήση και παρόμοιες εφαρμογές, όπως:
 - προσωπικό κουζίνας σε καταστήματα, γραφεία και άλλα επαγγελματικά περιβάλλοντα,
 - Χρήση από πελάτες σε ξενοδοχεία, μοτέλ, πανσιόν και άλλα περιβάλλοντα οικιακού τύπου;
 - αγροικίες,
 - πανσιόν.
19. Ο φούρνος μικροκυμάτων παρέχεται για τη θέρμανση τροφίμων και ροφημάτων.

Η αποξήρανση τροφίμων ή το στέγνωμα ρούχων και η θέρμανση θερμοφόρων, παντοφλών, σφουγγαριών, υγρών πανιών και παρόμοιων αντικειμένων μπορεί να προκαλέσει κίνδυνο τραυματισμού, ανάφλεξης ή φωτιάς.
20. Δεν επιτρέπεται η τοποθέτηση μεταλλικών δοχείων τροφίμων και ροφημάτων στον φούρνο μικροκυμάτων.
21. Μην καθαρίζετε τη συσκευή με καθαριστή ατμού.
22. Προσέχετε να μην ανατραπεί ο περιστρεφόμενος δίσκος κατά την αφαίρεση δοχείων από τη συσκευή. (Για σταθερές και εντοιχιζόμενες συσκευές που χρησιμοποιούνται σε ύψος 900 mm ή μεγαλύτερο από το δάπεδο και που διαθέτουν αποσπώμενους περιστρεφόμενους δίσκους. Η οδηγία δεν ισχύει για συσκευές με αρθρωτές πόρτες οριζόντιας βάσης)
23. Ο φούρνος μικροκυμάτων δεν προορίζεται για χρήση ως εντοιχισμένη συσκευή.
24. Δεν πρέπει να χρησιμοποιείται συσκευή καθαρισμού με ατμό.
25. Η επιφάνεια του συρταριού αποθήκευσης ενδέχεται να θερμανθεί υπερβολικά.

26. **ΠΡΟΕΙΔΟΠΟΙΗΣΗ:** Η συσκευή και τα προσβάσιμα μέρη της ζεσταίνονται κατά τη χρήση. Προσέχετε, ώστε να αποφεύγετε την επαφή με τα θερμαινόμενα στοιχεία.
- Τα παιδιά ηλικίας μικρότερης των 8 ετών δεν πρέπει να πλησιάζουν τη συσκευή αν δεν βρίσκονται υπό επιτήρηση.
27. Κατά τη χρήση, η συσκευή θερμαίνεται. Πρέπει να προσέχετε ώστε να μην αγγίζετε τα θερμαντικά στοιχεία μέσα στον φούρνο.
28. **ΠΡΟΕΙΔΟΠΟΙΗΣΗ:** Τα προσβάσιμα μέρη ενδέχεται να καίνε κατά τη χρήση. Τα μικρά παιδιά πρέπει να παραμένουν μακριά.
29. Η συσκευή δεν πρέπει να τοποθετείται πίσω από πόρτες ντουλαπιών, για την αποφυγή υπερθέρμανσης. (Αυτό δεν ισχύει για συσκευές που διαθέτουν πόρτα ντουλαπιού)
30. **ΠΡΟΕΙΔΟΠΟΙΗΣΗ:** Όταν η συσκευή λειτουργεί στη λειτουργία συνδυασμού, τα παιδιά πρέπει να χρησιμοποιούν τον φούρνο μόνο υπό την επίβλεψη ενηλίκων, λόγω των θερμοκρασιών που δημιουργούνται.
31. Μην χρησιμοποιείτε ισχυρά, αποξεστικά καθαριστικά ή αιχμηρές μεταλλικές βούρτσες για να καθαρίσετε το τζάμι της πόρτας του φούρνου, αφού μπορούν να γρατζουνίσουν την επιφάνεια, προκαλώντας θραύση του γυαλιού.

ΔΙΑΒΑΣΤΕ ΠΡΟΣΕΚΤΙΚΑ ΚΑΙ ΦΥΛΑΞΤΕ ΤΙΣ ΟΔΗΓΙΕΣ ΓΙΑ ΜΕΛΛΟΝΤΙΚΗ ΧΡΗΣΗ.



ΓΙΑ ΤΗ ΜΕΙΩΣΗ ΤΟΥ ΚΙΝΔΥΝΟΥ ΤΡΑΥΜΑΤΙΣΜΟΥ ΕΓΚΑΤΑΣΤΑΣΗ ΓΕΙΩΣΗΣ

ΚΙΝΔΥΝΟΣ

Κίνδυνος ηλεκτροπληξίας

Η επαφή με ορισμένα από τα εσωτερικά εξαρτήματα μπορεί να προκαλέσει σοβαρό τραυματισμό ή θάνατο. Μην αποσυναρμολογείτε τη συσκευή.

ΠΡΟΕΙΔΟΠΟΙΗΣΗ

Κίνδυνος ηλεκτροπληξίας

Η ανάρμοστη χρήση της γείωσης μπορεί να οδηγήσει σε ηλεκτροπληξία. Μην συνδέετε τη συσκευή στην πρίζα μέχρι να εγκατασταθεί και να γειωθεί σωστά. Η συσκευή πρέπει να γειώνεται. Σε περίπτωση ηλεκτρικού βραχυκυκλώματος, η γείωση μειώνει τον κίνδυνο ηλεκτροπληξίας, παρέχοντας έναν αγωγό διαφυγής ρεύματος. Η συσκευή περιλαμβάνει ένα καλώδιο με αγωγό γείωσης και βύσμα γείωσης. Το βύσμα πρέπει να συνδέεται σε πρίζα που είναι κατάλληλα εγκατεστημένη και γειωμένη.

Συμβουλευτείτε έναν ειδικευμένο ηλεκτρολόγο ή τεχνικό, εάν οι οδηγίες γείωσης δεν είναι πλήρως κατανοητές ή εάν έχετε αμφιβολίες σχετικά με την ορθή γείωση της συσκευής. Εάν είναι απαραίτητη η χρήση καλωδίου προέκτασης, χρησιμοποιείτε μόνο καλώδια προέκτασης 3 συρμάτων.

1. Παρέχεται καλώδιο τροφοδοσίας μικρού μεγέθους για τη μείωση των κινδύνων που προκύπτουν σε περίπτωση σκοντάμματος ή παραπατήματος σε μεγαλύτερο καλώδιο.

2. Εάν χρησιμοποιείται μακρύ καλώδιο ή καλώδιο προέκτασης:
 - 1) Το ονομαστικό ρεύμα του καλωδίου ή του καλωδίου προέκτασης πρέπει να είναι τουλάχιστον ίσο με το ονομαστικό ρεύμα της συσκευής.
 - 2) Το καλώδιο προέκτασης πρέπει να είναι καλώδιο 3 συρμάτων τύπου γείωσης.
 - 3) Το μακρύ καλώδιο πρέπει να τοποθετείται με τρόπο που να μην εφάπτεται στον πάγκο ή την επιφάνεια του τραπεζιού, σε σημείο που θα μπορεί να παρασυρθεί από παιδιά ή να προκαλέσει τυχαίο παραπάτημα.

ΚΑΘΑΡΙΣΜΟΣ

Αποσυνδέστε τη συσκευή από την παροχή τροφοδοσίας.

1. Καθαρίζετε το εσωτερικό του φούρνου μετά τη χρήση, χρησιμοποιώντας ένα ελαφρώς νωπό πανί.
2. Καθαρίζετε τα εξαρτήματα με τον συνηθισμένο τρόπο, με νερό και σαπούνι.
3. Το πλαίσιο και η σφράγιση της πόρτας, καθώς και τα παρακείμενα εξαρτήματα πρέπει να καθαρίζονται προσεκτικά με ένα νωπό πανί, όταν λερωθούν.
4. Μην χρησιμοποιείτε ισχυρά, αποξεστικά καθαριστικά ή αιχμηρές μεταλλικές βούρτσες για να καθαρίσετε το τζάμι της πόρτας του φούρνου, αφού μπορούν να γρατζουνίσουν την επιφάνεια, προκαλώντας θραύση του γυαλιού.
5. Συμβουλή καθαρισμού ★ Για ευκολότερο καθαρισμό των εσωτερικών τοιχωμάτων όπου

υπάρχει περίπτωση επαφής με τα τρόφιμα: Τοποθετήστε μισό λεμόνι σε μια λεκάνη, προσθέστε 300 ml νερού και θερμάνετε σε 100% ισχύ τον φούρνο μικροκυμάτων για 10 λεπτά. Σκουπίστε τον φούρνο με ένα απαλό, στεγνό πανί.

ΣΚΕΎΗ

ΠΡΟΣΟΧΗ

Κίνδυνος τραυματισμού

Η πραγματοποίηση εργασιών σέρβις ή επισκευής είναι επικίνδυνη από μη ειδικευμένα άτομα, συμπεριλαμβανομένης της αφαίρεσης του καλύμματος που παρέχει προστασία από την έκθεση στην ενέργεια μικροκυμάτων.

Δείτε τις οδηγίες στην ενότητα

«ΥΛΙΚΑ ΠΟΥ ΜΠΟΡΟΥΝ ΝΑ ΧΡΗΣΙΜΟΠΟΙΗΘΟΥΝ ΚΑΙ ΥΛΙΚΑ ΠΟΥ ΠΡΕΠΕΙ ΝΑ ΑΠΟΦΕΥΓΟΝΤΑΙ ΣΤΟΝ ΦΟΥΡΝΟ ΜΙΚΡΟΚΥΜΑΤΩΝ».

Ορισμένα μη μεταλλικά μαγειρικά σκεύη ενδέχεται να μην είναι ασφαλή για χρήση σε φούρνο μικροκυμάτων. Εάν αμφιβάλλετε, μπορείτε να δοκιμάσετε το συγκεκριμένο σκεύος ακολουθώντας την παρακάτω διαδικασία.

Δοκιμή σκεύους:

1. Γεμίστε ένα ασφαλές για φούρνο μικροκυμάτων δοχείο με 1 κούπα κρύο νερό (250 ml) καθώς και το συγκεκριμένο σκεύος.
2. Ενεργοποιήστε τον φούρνο σε μέγιστη ισχύ για 1 λεπτό.
3. Αγγίξτε προσεκτικά το σκεύος. Εάν το κενό σκεύος είναι ζεστό, μην το χρησιμοποιείτε στον φούρνο μικροκυμάτων.
4. Μην υπερβαίνετε τον χρόνο θέρμανσης 1 λεπτού.

ΥΛΙΚΑ ΠΟΥ ΠΡΕΠΕΙ ΝΑ ΑΠΟΦΕΥΓΕΤΕ ΣΤΟΝ ΦΟΥΡΝΟ ΜΙΚΡΟΚΥΜΑΤΩΝ

ΣΚΕΥΗ	ΣΧΟΛΙΑ
Δίσκοι αλουμινίου	Ενδέχεται να προκληθεί τόξο. Μεταφέρετε το φαγητό σε ένα κατάλληλο για χρήση σε φούρνο μικροκυμάτων σκεύος.
Κουτί φαγητού με μεταλλική λαβή	Ενδέχεται να προκληθεί τόξο. Μεταφέρετε το φαγητό σε ένα κατάλληλο για χρήση σε φούρνο μικροκυμάτων σκεύος.
Μεταλλικά σκεύη ή σκεύη με μεταλλικό χείλος	Το μέταλλο προστατεύει το φαγητό από την ενέργεια των μικροκυμάτων. Το μεταλλικό χείλος μπορεί να προκαλέσει τόξο.
Μεταλλικά δεσίματα	Ενδέχεται να προκαλέσουν τόξο και φωτιά στον φούρνο.
Χαρτοσακούλες	Ενδέχεται να προκαλέσουν φωτιά στον φούρνο.
Φελιζόλ	Το φελιζόλ μπορεί να λιώσει ή να μολύνει τα υγρά στο εσωτερικό του, σε περίπτωση έκθεσης
Ξύλο	Το ξύλο στεγνώνει όταν χρησιμοποιείται σε φούρνο μικροκυμάτων και μπορεί να ραγίσει ή να σπάσει.

**ΔΙΑΒΑΣΤΕ ΠΡΟΣΕΚΤΙΚΑ
ΚΑΙ ΦΥΛΑΞΤΕ ΤΙΣ ΟΔΗΓΙΕΣ
ΓΙΑ ΜΕΛΛΟΝΤΙΚΗ ΧΡΗΣΗ.**

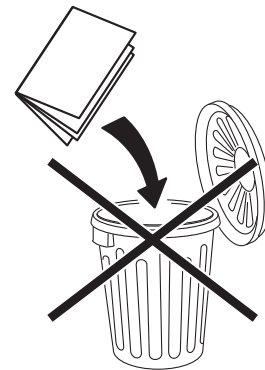

1. Veiligheidsinformatie



VOORZORGSMATREGELEN TER VOORKOMING VAN MOGELIJKE BLOOTSTELLING AAN OVERMATIG VEEL MICROGOLFENERGIE

- (a) Probeer niet om deze oven te gebruiken met de deur open, omdat dit kan leiden tot schadelijke blootstelling aan microgolfenergie. Het is belangrijk om de veiligheidsschakelaars niet te verbreken of eraan te knoeien.
- (b) Plaats geen voorwerpen tussen de voorkant van de oven en de deur en zorg dat er geen vuil of resten van schoonmaakmiddelen worden opgehoopt op de afdichtingsvlakken.
- (c) **WAARSCHUWING:** Als de deur of deurafdichtingen beschadigd zijn, mag de oven niet worden gebruikt totdat het is gerepareerd door een bevoegd persoon.

ADDENDUM

Als het apparaat niet goed schoon wordt gehouden, kan het oppervlak slijten en dit kan de levensduur van het apparaat beïnvloeden en tot een gevaarlijke situatie leiden.

BELANGRIJKE VEILIGHEIDSVOORSCHRIFTEN

WAARSCHUWING

Om het risico op brand, elektrische schokken, persoonlijk letsel of blootstelling aan overmatig veel microgolfenergie te verkleinen wanneer u uw apparaat gebruikt, moet u de elementaire voorzorgsmaatregelen volgen, waaronder de volgende:

1. Lees en volg de specifieke: "VOORZORGSMATREGELEN TER VOORKOMING VAN MOGELIJKE BLOOTSTELLING AAN OVERMATIG VEEL MICROGOLFENERGIE".
2. Dit apparaat kan worden gebruikt door kinderen van 8 jaar en ouder en door personen met beperkte fysieke, zintuiglijke of mentale vermogens

of met een gebrek aan kennis en ervaring, indien zij onder toezicht staan of aanwijzingen krijgen over het veilige gebruik van het apparaat en zij de gevaren die hiermee zijn gemoeid begrijpen.

Kinderen mogen niet met het apparaat spelen. Reiniging en onderhoud mogen niet worden uitgevoerd door kinderen, tenzij ze 8 jaar of ouder zijn en onder toezicht worden gehouden. Kinderen met een leeftijd van minder dan 8 jaar moeten uit de buurt worden gehouden, tenzij ze constant onder toezicht staan.

3. Houd het apparaat en het snoer buiten het bereik van kinderen die jonger zijn dan 8 jaar.
4. Als het netsnoer is beschadigd dient het ter voorkoming van gevaar door de fabrikant, de dealer of een vergelijkbaar bevoegde persoon te worden vervangen. (Voor apparatuur met type Y opzetstuk)
5. **WAARSCHUWING:** Zorg ervoor dat het apparaat is uitgeschakeld voordat u de lamp vervangt om het risico op een elektrische schok te vermijden.
6. **WAARSCHUWING:** Het is gevaarlijk om iemand anders dan een bevoegd persoon onderhoud of reparaties uit te laten voeren waarbij een beschermkap die bescherming biedt tegen blootstelling aan microgolvenenergie verwijderd moet worden.
7. **WAARSCHUWING:** Vloeistoffen en andere levensmiddelen mogen niet in afgesloten verpakkingen worden verwarmd omdat ze kunnen ontploffen.
8. Houd een oogje in het zeil bij de oven wanneer eten in plastic- of papieren verpakkingen wordt verwarmd vanwege mogelijk ontbrandingsgevaar.
9. Gebruik alleen keukengerei dat geschikt is voor gebruik in magnetrons.
10. Schakel het apparaat uit of haal de stekker uit het stopcontact als er rook uit komt, en laat de deur gesloten om eventuele vlammen te verstikken.
11. Het opwarmen van dranken met een magnetron kan ertoe leiden dat deze vertraagd beginnen te koken, en daarom moet voorzichtigheid in acht worden genomen bij het hanteren van de houder waarin de drank zich bevindt.
12. De inhoud van zuigflessen en potjes met babyvoeding moet altijd worden geroerd of geschud en de temperatuur moet worden gecontroleerd voor consumptie om brandwonden te voorkomen.
13. Eieren in de schaal en hele hardgekookte eieren mogen niet in de magnetron worden verwarmd omdat ze kunnen ontploffen, zelfs nadat opwarming met de magnetron is gestopt.
14. De oven moet regelmatig worden schoongemaakt en voedselresten moeten worden verwijderd.

15. Indien de oven niet in een schone staat wordt gehouden, kan dit leiden tot verslechtering van de wanden en bodem, wat een negatieve invloed kan hebben op de levensduur van het apparaat en kan leiden tot gevaarlijke situaties.
16. Gebruik uitsluitend de temperatuursonde die is aanbevolen voor deze oven. (voor ovens voorzien van een mogelijkheid om een meetsonde voor temperatuur te gebruiken.)
17. De magnetronoven moet worden gebruikt met de decoratieve deur geopend. (Voor ovens met een decoratieve deur.)
18. Het apparaat is uitsluitend bestemd voor huishoudelijke en vergelijkbare toepassingen, zoals:
 - personeelskeukens in winkels, kantoren en andere werkomgevingen,
 - Dit apparaat is bedoeld voor huishoudelijk- en soortgelijk gebruik, b.v. door gasten in hotels, motels en andere woonomgevingen;
 - Boerderijen;
 - en bed & breakfast-achtige omgevingen.
19. De magnetron is bedoeld voor het verwarmen van voedsel en dranken. Het drogen van voedsel of kleding en verwarming van verwarmingspads, slippers, sponzen, vochtige doeken en dergelijke kan leiden tot persoonlijk letsel, ontbranding of brand.
20. Metalen voedsel- of drankverpakkingen zijn niet toegestaan bij het koken met de magnetron.
21. Het apparaat mag niet worden gereinigd met een stoomreiniger.
22. Er moet op worden gelet dat het draaiplateau bij het verwijderen van verpakkingen uit het apparaat niet wordt verplaatst. (Voor vaste apparaten die en inbouwapparatuur dat 900 mm of hoger boven het vloeroppervlak is geplaatst met een afneembaar draaiplateau. Maar dit geldt niet voor apparaten met een horizontaal scharnierende deur aan de onderkant)
23. De magnetron is bedoeld om ingebouwd te worden gebruikt.
24. Gebruik geen stoomreiniger.
25. De oppervlakte van een opberglade kan heet worden.
26. **WAARSCHUWING:** Het apparaat en de bereikbare onderdelen hiervan worden heet tijdens het gebruik. Vermijd het aanraken van de verwarmingselementen.

Kinderen met een leeftijd van minder dan 8 jaar moeten uit de buurt worden gehouden, tenzij ze constant onder toezicht staan.
27. Het apparaat wordt heet tijdens gebruik. Vermijd het aanraken van de verwarmingselementen binnenin de oven.

28. **WAARSCHUWING:** Toegankelijke onderdelen kunnen tijdens gebruik heet worden. Houd jonge kinderen uit de buurt.
29. Het apparaat mag niet achter een decoratieve deur worden geïnstalleerd om oververhitting te voorkomen. (Dit geldt niet voor apparaten met eigen decoratieve deur)
30. **WAARSCHUWING:** Wanneer het apparaat in de combinatiemodus wordt gebruikt, mogen kinderen de oven alleen gebruiken onder toezicht van een volwassene vanwege de temperaturen die worden gegenereerd.
31. Gebruik geen bijtende of schurende reinigingsmiddelen of scherpe metalen schrapers om de ruit van de ovendeur te reinigen omdat dit krassen op het oppervlak kan veroorzaken, wat kan leiden tot het breken van het glas.

LEES DEZE INFORMATIE ZORGVULDIG DOOR EN BEWAAR ZE VOOR LATER GEBRUIK.



HET RISICO OP PERSOONLIJK LETSEL VERKLEINEN AARDING

GEVAAR

Gevaar voor Elektrische Schokken

Het aanraken van bepaalde interne onderdelen kan ernstig persoonlijk letsel of de dood tot gevolg hebben. Haal dit apparaat niet uit elkaar.

WAARSCHUWING

Gevaar voor Elektrische Schokken

Oneigenlijk gebruik van de aarding kan elektrische schokken tot gevolg hebben. Steek de stekker niet in een stopcontact totdat het apparaat correct is geïnstalleerd en geaard. Dit apparaat moet worden geaard. In het geval van kortsluiting, vermindert aarding het risico op elektrische schokken door middel van een aardedraad voor de elektrische stroom. Dit apparaat is uitgerust met een snoer met een aardedraad met een geaarde stekker. De stekker moet in een correct geïnstalleerd en geaard stopcontact worden gestoken.

Raadpleeg een gekwalificeerde elektricien of vakman als de instructies voor het aarden niet helemaal goed zijn begrepen of indien er twijfel is of het apparaat goed is geaard. Als het nodig is om een verlengsnoer te gebruiken, gebruik dan alleen een 3-aderig verlengsnoer.

1. Er is een kort snoer meegeleverd om de risico's die voortvloeien uit verstrikt raken in of struikelen over een langer snoer te beperken.
2. Als een lang snoer of verlengsnoer wordt gebruikt:
 - 1) Het aangegeven elektrische vermogen van het snoer of

verlengsnoer moet minstens even groot zijn als het elektrische vermogen van het apparaat.

- 2) Het verlengsnoer moet een geaarde 3-aderige snoer zijn.
- 3) Het lange snoer moet zodanig worden neergelegd dat het niet over het aanrecht of tafelblad hangt, waar er door kinderen aan kan worden getrokken of waar er per ongeluk over kan worden gestruikeld.

REINIGEN

Denk eraan om eerst de stekker uit het stopcontact te halen.

1. Reinig na gebruik de binnenzijde van de oven met een vochtige doek.
2. Reinig de accessoires op de gebruikelijke manier met water en zeep.
3. Het deurframe en de afdichting daarvan en de aangrenzende onderdelen moeten zorgvuldig worden gereinigd met een vochtige doek als ze vuil zijn.
4. Gebruik geen bijtende of schurende reinigingsmiddelen of scherpe metalen schrapers om de ruit van de ovendeur te reinigen omdat dit krassen op het oppervlak kan veroorzaken, wat kan leiden tot het breken van het glas.
5. Schoonmaaktip ★ Voor het eenvoudiger reinigen van de wanden die met het eten in aanraking zijn geweest: Plaats een halve citroen in een kom, voeg 300 ml water toe en verwarm gedurende 10 minuten op 100% van het magnetronvermogen. Veeg daarna de oven schoon met een zachte, droge doek.

KEUKENGEREI**WAARSCHUWING**

Gevaar van Persoonlijk Letsel

Het is gevaarlijk om iemand anders dan een bevoegd persoon onderhoud of reparaties uit te laten voeren waarbij een beschermkap die bescherming biedt tegen blootstelling aan microgolvenenergie verwijderd moet worden.

Zie de instructies op "**MATERIALEN DIE U MAG GEBRUIKEN IN DE MAGNETRON OF DIE MOETEN WORDEN VERMEDEDEN IN DE MAGNETRON**".

Er zijn bepaalde niet-metalen voorwerpen die niet veilig kunnen worden gebruikt in magnetrons. Bij twijfel kunt u het gebruiksvoorwerp in kwestie testen volgens de onderstaande procedure.

Keukengerie Testen:

1. Zet een magnetron-veilige houder met 1 kop koud water (250 ml) samen met het betreffende voorwerp in de magnetron.
2. Zet dit gedurende 1 minuut in de magnetron op maximaal vermogen.
3. Voel voorzichtig aan het voorwerp. Als het lege gebruiksvoorwerp warm is, gebruik het dan niet voor magnetronkoken.
4. Zet het niet langer dan 1 minuut in de magnetron terwijl deze aan staat.

MATERIALEN DIE MOETEN WORDEN VERMEDEDEN IN MAGNETRON

KEUKENGEREI	OPMERKINGEN
Aluminium schaal	Kan vonken veroorzaken. Plaats het voedsel in een magnetron-veilige schotel.
Voedselbakjes met metalen handvat	Kan vonken veroorzaken. Plaats het voedsel in een magnetron-veilige schotel.
Metalen of met metaal afgewerkte keukenbenodigdheden	Metaal schermt het eten af van de microgolvenenergie. Metalen afwerking kan vonken veroorzaken.
Metalen draaisluitingen	Kan vonken en brand veroorzaken in de oven.
Papieren zakken	Kan brand veroorzaken in de oven.
Kunststofschuim	Kunststof schuim kan smelten of de vloeistof binnenin vervuilen indien daaraan blootgesteld.
Hout	Hout droogt uit bij gebruik in de magnetron en kan splijten of barsten.

LEES DEZE INFORMATIE ZORGVULDIG DOOR EN BEWAAR ZE VOOR LATER GEBRUIK.

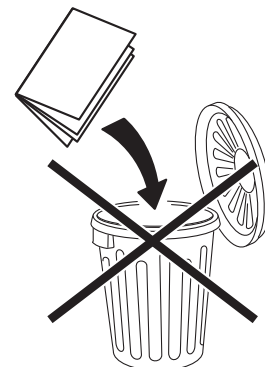

1. Informacje dotyczące bezpieczeństwa



ŚRODKI OSTROŻNOŚCI POZWALAJĄCE UNIKNĄĆ POTENCJALNEGO NARAŻENIA NA DZIAŁANIE PROMIENIOWANIA MIKROFALOWEGO

- (a) Nie uruchamiaj kuchenki, gdy jej drzwiczki są otwarte, gdyż może to narazić użytkownika na szkodliwe działanie promieniowania mikrofalowego. Nie należy usuwać ani obchodzić zabezpieczeń zastosowanych w kuchence.
- (b) Nie umieszczaj żadnych przedmiotów pomiędzy frontem kuchenki a drzwiczkami ani nie dopuść do zbierania się zanieczyszczeń lub środków czyszczących na elementach uszczelniających.
- (c) **OSTRZEŻENIE:** Jeżeli drzwiczki lub uszczelka drzwiczek urządzenia są uszkodzone, nie można używać kuchenki do momentu jej naprawienia przez osobę posiadającą odpowiednie kwalifikacje.

DODATEK

Zaniedbanie czyszczenia kuchenki może spowodować uszkodzenie powierzchni i mieć wpływ na żywotność urządzenia, a nawet prowadzić do niebezpiecznych sytuacji.

WAŻNE WSKAZÓWKI DOTYCZĄCE BEZPIECZEŃSTWA

OSTRZEŻENIE

Aby ograniczyć ryzyko wywołania pożaru, porażenia prądem, obrażeń ciała lub narażenia na szkodliwe działanie promieniowania mikrofalowego podczas korzystania z urządzenia, należy przestrzegać podstawowych środków ostrożności, w tym środków wymienionych poniżej.

1. Przeczytaj i stosuj się do wskazówek zawartych w: „ŚRODKI OSTROŻNOŚCI ZAPOBIEGAJĄCE NADMIERNEMU NARAŻENIU NA PROMIENIOWANIE MIKROFALOWE”.
2. Z niniejszego urządzenia mogą korzystać dzieci od lat 8 oraz osoby o ograniczonych zdolnościach fizycznych, postrzegania i umysłowych lub

nieposiadające doświadczenia i wiedzy, jeśli pozostają pod nadzorem lub zostały poinstruowane odnośnie do korzystania z urządzenia w bezpieczny sposób i rozumieją związane z tym zagrożenia.

Dzieci nie powinny bawić się urządzeniem. Czyszczenie i konserwacja mogą być wykonywane przez dzieci pod warunkiem, że mają one ponad 8 lat i zapewniony jest ich nadzór. Dzieci poniżej 8 roku życia nie powinny zbliżać się do urządzenia, chyba że znajdują się pod ciągłym nadzorem.

3. Urządzenie i jego przewód zasilający powinny znajdować się poza zasięgiem dzieci w wieku poniżej 8 lat.
4. Jeśli kabel zasilania jest uszkodzony, musi zostać wymieniony przez producenta, autoryzowany punkt napraw lub podobnie wyszkolone osoby w celu uniknięcia niebezpieczeństwa. (Urządzenia z przyłączem typu Y)
5. **OSTRZEŻENIE:** Przed wymianą żarówki sprawdź czy urządzenie jest wyłączone, aby uniknąć porażenia prądem.
6. **OSTRZEŻENIE:** Zdjęcie obudowy, która chroni przed działaniem promieniowania mikrofalowego przez osobę nieposiadającą odpowiednich kwalifikacji, np. w celu serwisowania lub naprawienia urządzenia, stwarza poważne niebezpieczeństwo.
7. **OSTRZEŻENIE:** Nie należy podgrzewać płynów i innych produktów spożywczych w zamkniętych pojemnikach, gdyż może dojść do ich rozerwania pod wpływem ciśnienia.
8. Podczas podgrzewania żywności w pojemniku plastikowym lub papierowym należy obserwować kuchenkę ze względu na niebezpieczeństwo zapalenia się pojemnika.
9. Należy korzystać wyłącznie z naczyń i przyrządów, które są przystosowane do użytkowania w kuchenkach mikrofalowych.
10. W razie pojawienia się dymu wyłącz lub odłącz urządzenie i nie otwieraj jego drzwiczek, aby zdusić płomień.
11. Podgrzewanie napoju w kuchenke mikrofalowej może wywołać gwałtowne zjawisko przegrzania cieczy, dlatego należy zachować ostrożność podczas przenoszenia pojemnika z napojem.
12. Należy zamieszać lub wstrząsnąć zawartość butelki do karmienia lub słoiczka z daniem dla małych dzieci, aby możliwe było sprawdzenie temperatury żywności i uniknięcie oparzeń.
13. Jaja w skorupkach i jaja ugotowane na twardo nie mogą być podgrzewane w kuchenke mikrofalowej, gdyż może dojść do ich eksplozji – nawet po zakończeniu podgrzewania.
14. Kuchenkę należy regularnie czyścić i usuwać wszelkie resztki jedzenia.

15. Zaniedbanie czynności konserwacyjnych i nieutrzymywanie kuchenki w czystości może spowodować uszkodzenie jej powierzchni, co może sprzyjać skróceniu żywotności urządzenia a nawet spowodować powstanie zagrożenia dla użytkownika.
16. Stosuj wyłącznie czujniki temperatury zalecane dla tego typu kuchenki. (tylko kuchenki wyposażone w rozwiązanie umożliwiające użycie czujnika temperatury).
17. Podczas korzystania z kuchenki drzwiczki dekoracyjne muszą być otwarte. (Dotyczy kuchenek wyposażonych w drzwiczki dekoracyjne.)
18. To urządzenie jest przeznaczone do użytku w gospodarstwach domowych i podobnych następujących lokalizacjach:
 - w pracowniczych pomieszczeniach kuchennych w sklepach, biurach i innych miejscach pracy;
 - jako wyposażenie przeznaczone dla klientów hoteli, moteli i innych obiektów mieszkalnych;
 - w pomieszczeniach socjalnych w gospodarstwach rolnych;
 - w pensjonatach.
19. Kuchenka mikrofalowa jest przeznaczona do podgrzewania potraw i napojów.

Suszenie żywności lub odzieży oraz podgrzewanie mat ogrzewających, kapci, gąbek, wilgotnych ściereczek itp. może grozić wywołaniem obrażeń ciała, zapaleniem się podgrzewanego materiału lub wywołaniem pożaru.
20. W kuchence mikrofalowej nie można używać naczyń wykonanych z metalu.
21. Urządzenia nie można czyścić za pomocą myjki parowej.
22. Podczas wyjmowania naczynia z kuchenki należy zachować ostrożność, aby nie przemieścić obrotowego talerza kuchenki. (Dotyczy urządzeń przymocowanych na stałe i wbudowanych na wysokości równej lub wyższej niż 900 mm nad podłogą, które zostały wyposażone w wyjmowany talerz obrotowy. Nie dotyczy urządzeń z drzwiczkami na zawiasach zlokalizowanych w dolnej krawędzi drzwiczek).
23. Kuchenka mikrofalowa jest przeznaczona do zabudowy.
24. Nie stosuj myjek parowych.
25. Powierzchnia szuflady na akcesoria może mocno się nagrzać.
26. **OSTRZEŻENIE:** Urządzenie i jego odkryte elementy rozgrzewają się podczas pracy. Należy zachować ostrożność, aby uniknąć dotknięcia elementów grzejnych.

Dzieci poniżej 8 roku życia nie powinny zbliżać się do urządzenia, chyba że znajdują się pod ciągłym nadzorem.

27. Kuchenka może się nagrzewać w trakcie użytkowania. Należy zachować ostrożność, aby uniknąć dotknięcia elementów grzejnych wewnątrz kuchenki.
28. **OSTRZEŻENIE:** Podczas korzystania z urządzenia jego dostępne elementy silnie się rozgrzewają. Nie dopuszczać, by małe dzieci zbliżały się do urządzenia.
29. Aby uniknąć przegrzania nie należy zabudowywać urządzenia, m.in. dekoracyjnymi panelami wykończeniowymi lub drzwiczkami. (Powyższa zasada nie dotyczy urządzeń wbudowanych w szafki z drzwiczkami).
30. **OSTRZEŻENIE:** Jeżeli urządzenie pracuje w trybie mieszanym, dzieci mogą korzystać z piekarnika tylko pod nadzorem osoby dorosłej ze względu na wysoką temperaturę.
31. Do czyszczenia szyby drzwiczek kuchenki nie należy używać ściernych środków czyszczących ani ostrych metalowych skrobaczek, gdyż mogą one porysować powierzchnię, co może skutkować pęknięciem szyby.
- PRZECZYTAJ UWAŻNIE I ZACHOWAJ, ABY MÓC SKORZYSTAĆ W PRZYSZŁOŚCI.**



OGRANICZENIE RYZYKA WYWOŁANIA OBRAŻEŃ CIAŁA INSTALACJA Z UZIEMIENIEM

NIEBEZPIECZEŃSTWO

Niebezpieczeństwo porażenia prądem elektrycznym

Dotknięcie niektórych elementów wewnętrznych może spowodować poważne obrażenia ciała lub śmierć. Nie demontuj urządzenia.

OSTRZEŻENIE

Niebezpieczeństwo porażenia prądem elektrycznym

Nieprawidłowe podłączenie uziemienia może spowodować porażenie prądem elektrycznym. Nie podłączaj do gniazda zasilającego przed zakończeniem montażu i uziemieniem urządzenia. Urządzenie wymaga uziemienia. W przypadku wystąpienia zwarcia elektrycznego uziemienie zmniejsza ryzyko porażenia prądem dzięki dodatkowemu przewodowi umożliwiającemu odprowadzenie nadmiernego prądu. Urządzenie zostało wyposażone w przewód zasilający z żyłą uziemiającą oraz wtyczkę przystosowaną do podłączenia do uziemionego gniazda elektrycznego. Wtyczkę należy podłączyć do poprawnie zainstalowanego i uziemionego gniazda zasilającego.

Jeżeli instrukcje dotyczące uziemienia nie są jasne lub masz wątpliwości dotyczące poprawności uziemienia urządzenia, skonsultuj podłączenie z elektrykiem lub osobą posiadającą odpowiednie kwalifikacje. Jeżeli konieczne jest użycie przedłużacza, użyj trzyżyłowego przewodu przedłużającego.

1. Dostarczony przewód zasilający jest krótki, ponieważ w ten sposób możliwe jest ograniczenie ryzyka wynikającego z zaplątania się w przewód lub potknięcia o długi przewód zasilający.
2. Jeżeli używany jest długi przewód lub przedłużacz, przestrzegaj poniższych wskazówek.
 - 1) Klasa ochronności przewodu lub przedłużacza powinna być równa klasie ochronności elektrycznej urządzenia.
 - 2) Przedłużacz musi być przewodem trzyżyłowym z uziemieniem.
 - 3) Długi przewód należy poprowadzić tak, aby nie zwiisał nad blatem kuchennym lub stołem, gdyż mógłby zostać pociągnięty przez dziecko lub przypadkowo szarpnięty.

CZYSZCZENIE

Pamiętaj, aby odłączyć urządzenie od źródła zasilania.

1. Po zakończeniu podgrzewania oczyść wnętrze kuchenki wilgotną ściereczką.
2. Akcesoria czyść w standardowy sposób, używając wody ze środkiem myjącym.
3. W razie zabrudzenia ramy drzwiczek i uszczelki oraz sąsiadujących z nimi podzespołów należy oczyścić je za pomocą wilgotnej ściereczki.
4. Do czyszczenia szyby drzwiczek kuchenki nie należy używać ściernych środków czyszczących ani ostrych metalowych skrobaczek, gdyż mogą one porysować powierzchnię, co może skutkować pęknięciem szyby.
5. Wskazówka dotycząca czyszczenia
★ Aby ułatwić czyszczenie ścianek komory, z którymi może stykać

się żywność: umieść w miseczce połowę cytryny, dodaj 300 ml wody i podgrzewaj na 100% mocy kuchenki mikrofalowej przez 10 minut.

Wytrzyj kuchenkę do sucha za pomocą suchej, miękkiej ściereczki.

PRZYBORY I NACZYNIA KUCHENNE

OSTROŻNIE

Niebezpieczeństwo wywołania obrażeń ciała

Zdjęcie obudowy, która chroni przed działaniem promieniowania mikrofalowego, przez osobę nieposiadającą odpowiednich kwalifikacji, np. w celu serwisowania lub naprawienia urządzenia, jest niebezpieczne.

Zajrzyj do wskazówek opatrzonych nagłówkiem **„MATERIAŁY, KTÓRYCH MOŻNA UŻYWAĆ W KUCHENCIE MIKROFALOWEJ I TAKIE, KTÓRYCH NIE NALEŻY UŻYWAĆ W KUCHENCIE MIKROFALOWEJ”**.

Niektóre przybory kuchenne, które nie są wykonane z metalu również nie nadają się do używania w kuchenke mikrofalowej.

W razie wątpliwości skorzystaj z poniższej procedury, aby sprawdzić kompatybilność konkretnego przyboru kuchennego.

Test przyborów kuchennych:

1. Napełnij naczynie przystosowane do użytku w kuchenke mikrofalowej 1 szklanką zimnej wody (250 ml) i włóż do niego sprawdzane akcesorium kuchenne.
2. Podgrzewaj na maksymalnej mocy przez 1 minutę.
3. Ostrożnie dotknij przyboru kuchennego. Jeżeli testowane akcesorium jest ciepłe, nie używaj go w kuchenke mikrofalowej.
4. Nie przekraczaj czasu podgrzewania (1 minuta).

MATERIAŁY, KTÓRYCH NIE NALEŻY UŻYWAĆ W KUCHENCE MIKROFALOWEJ

PRZYBORY I NACZYNNIA KUCHENNE	UWAGI
Taca aluminiowa	Może wywoływać łuk elektryczny. Przełóż żywność do naczynia przystosowanego do użycia w kuchence mikrofalowej.
Kartonik z metalową rączką zawierający potrawę	Może wywoływać łuk elektryczny. Przełóż żywność do naczynia przystosowanego do użycia w kuchence mikrofalowej.
Przyrządy wykonane z metalu lub wykończone metalem	Metal osłania podgrzewaną potrawę przed energią mikrofalową. Metalowe wykończenie może powodować występowanie łuków elektrycznych.
Metalowe druciki do zamykania opakowań	Mogą powodować występowanie łuków elektrycznych oraz wywołać pożar wewnątrz kuchenki.
Torebki z papieru	Mogą spowodować pożar wewnątrz kuchenki.
Styropian	Styropian może się stopić i zanieczyścić napój znajdujący się wewnątrz.
Drewno	Pod wpływem działania mikrofal drewno rozeschnie się i może popękać.

**PRZECZYTAJ UWAŻNIE
I ZACHOWAJ, ABY
MÓC SKORZYSTAĆ W
PRZYSZŁOŚCI.**

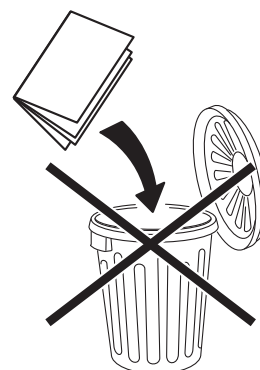

1. Saugos informacija



ATSARGUMO PRIEMONĖS, SKIRTOS IŠVENGTI GALIMO PER DIDELIO MIKROBANGŲ ENERGIJOS POVEIKIO

- (a) Nebandykite naudoti šios krosnelės, kai atidarytos durelės, nes tai gali sukelti žalingą mikrobangų energijos poveikį. Svarbu nesugadinti ir nepakeisti saugos blokatorių.
- (b) Nedėkite jokių objektų tarp krosnelės priekinės pusės ir durelių ir neleiskite nešvarumams ar valiklio likučiams kauptis ant sandarinimo paviršių.
- (c) **ĮSPĖJIMAS:** Jei durelės ar durelių sandarikliai pažeisti, krosnelė neturėtų būti naudojama, kol ją pataisys kompetentingas asmuo.

PRIEDAS

Jei prietaisas nebus švarus, jo paviršius gali būti sugadintas ir sutrumpėti prietaiso eksploatavimo laikas bei gali kilti pavojinga situacija.

SVARBIOS SAUGOS INSTRUKCIJOS

ĮSPĖJIMAS

Kad naudodami prietaisą sumažintumėte gaisro, elektros smūgio, žalos žmonėms ir pernelyg didelio mikrobangų energijos poveikio riziką, paisykite pagrindinių atsargumo priemonių, įskaitant šias:

1. Perskaitykite ir laikykitės skyriuje „ATSARGUMO PRIEMONĖS, SKIRTOS IŠVENGTI GALIMO PER DIDELIO MIKROBANGŲ ENERGIJOS POVEIKIO“ pateiktų konkrečių nurodymų.
2. Vyresni nei 8 metų vaikai ir asmenys, kurių fiziniai, jutimo arba protiniai gebėjimai riboti, arba kuriems trūksta patirties ir žinių, šį prietaisą gali naudoti tik tuomet, jei jie prižiūrimi arba jiems buvo suteikti nurodymai, kaip saugiai naudoti prietaisą, ir jei jie supranta su prietaiso naudojimu susijusius pavojus.

Neleiskite vaikams žaisti su prietaisu. Jaunesni nei 8 metų ir neprižiūrimi suaugusio (-ių) asmens (-ų) vaikai neturėtų atlikti valymo bei priežiūros darbų. Saugokite nuo vaikų, jaunesnių nei 8 metų amžiaus, nebent jie yra nuolat prižiūrimi.

3. Laikykite prietaisą ir jo laidą vaikams iki 8 metų nepasiekiamoje vietoje.
4. Jei tiekimo laidas pažeistas, jį turi pakeisti gamintojas, jo techninio aptarnavimo agentas arba panašią kvalifikaciją turintis asmenys, kad būtų išvengta pavojaus. (Prietaisui su Y tipo tvirtinimo įtaisu)
5. **ĮSPĖJIMAS:** Siekdami išvengti elektros smūgio pavojaus, prieš keisdami lemputę, įsitikinkite, kad prietaisas yra išjungtas.
6. **ĮSPĖJIMAS:** Pavojinga kam nors kitam nei kompetentingam asmeniui atlikti bet kokią techninio aptarnavimo ar remonto operaciją, kuriai atlikti reikia nuimti skydą, apsaugantį nuo mikrobangų energijos poveikio.
7. **ĮSPĖJIMAS:** Skysčių ir kitokio maisto negalima šildyti sandarioje taroje, nes jie gali sprogti.
8. Šildydami maistą plastikinėje ar popierinėje taroje, prižiūrėkite krosnelę, kad ji neužsidegtų.
9. Naudokite tik tuos indus, kurie tinka naudoti mikrobangų krosnelėse.
10. Jei išmetami dūmai, išjunkite prietaisą arba atjunkite jį nuo maitinimo ir neatidarykite durelių, kad užgniaužtumėte bet kokią liepsną.
11. Gėrimų šildymo mikrobangų krosnelėje metu gali išsiveržti verdantis skystis, todėl būtina atsargiai naudoti tarą.
12. Prieš duodami kūdikiui maitinimo buteliuką arba kūdikių maistą stikliniame inde, visada suplakite ar pakratykite jų turinį ir patikrinkite temperatūrą, kad būtų išvengta nudegimų.
13. Kiaušiniai su lukštais ir švieži kietai išvirti kiaušiniai neturėtų būti šildomi mikrobangų krosnelėse, nes jie gali sprogti, net ir pasibaigus mikrobangų šildymui.
14. Krosnelė turi būti reguliariai valoma ir pašalinami visi maisto likučiai.
15. Jei krosnelė nebus švari, gali būti sugadintas paviršius, o tai gali neigiamai paveikti prietaiso eksploatavimo laiką bei sukelti pavojų.
16. Naudokite tik šiai krosnei rekomenduojamą temperatūros zoną. (krosnelėms su galimybe naudoti temperatūros matavimo zoną.)
17. Mikrobangų krosnelę galima naudoti tik atidarius dekoratyvines dureles. (taikoma krosnelėms, kuriose yra dekoratyvinės durelės).
18. Šis aparatas skirtas naudoti buitinėms ir panašioms reikmėms, pvz.:
 - personalo virtuvėse, esančiose parduotuvėse, biuruose ir kitokioje darbo aplinkoje;

- klientų naudojimui viešbučiuose, moteliuose ir kitokiose gyvenamosiose patalpose aplinkoje;
 - ūkiuose;
 - svečių namų tipo aplinkoje.
19. Ši mikrobangų krosnelė skirta maistui ir gėrimams šildyti.
Maisto ar drabužių džiovinimas ir šildymo kilimėlių, šlepečių, kempinių, drėgnų šluosčių ir panašių daiktų šildymas gali sukelti traumą, užsidegimą ir gaisrą.
20. Metalinės maisto ir gėrimų taros negalima naudoti šildant mikrobangose.
21. Prietaiso negalima valyti naudojant valymo garais įrangą.
22. Būkite atsargūs ir išimdami tarą iš prietaiso nejudinkite sukamojo padėklo. (Taikoma stacionariems prietaisams ir į baldus montuojamiems prietaisams, kurie yra 900 mm virš grindų arba aukščiau ir kuriuose yra nuimami sukamieji padėklai. Tačiau tai netaikoma prietaisams, kuriuose yra horizontalios į apačią atsidarančios durelės.)
23. Šis prietaisas skirtas montuoti į baldus.
24. Nenaudoti valymo garais priemonės.
25. Laikymo stalčiaus paviršius gali įkaisti.
26. **ĮSPĖJIMAS:** Naudojimo metu, prietaisas ir jo prieinamos dalys įkaista. Norint išvengti prisilietimo prie kaitinimo elementų, reikia imtis atsargumo priemonių.
Saugokite nuo vaikų, jaunesnių nei 8 metų amžiaus, nebent jie yra nuolat prižiūrimi.
27. Naudojant prietaisas įkaista. Stenkitės neliesti krosnelės viduje esančių kaitinimo elementų.
28. **ĮSPĖJIMAS:** Pasiekiamos dalys naudojant gali įkaisti. Maži vaikai turėtų būti atokiau nuo prietaiso.
29. Prietaiso negalima montuoti už dekoratyvinių durelių, kad nebūtų sukeltas perkaitimas. (Tai netaikoma prietaisams su dekoratyvinėmis durelėmis.)
30. **ĮSPĖJIMAS:** Kai prietaisas veikia kombinuotuoju režimu, vaikai turėtų naudotis krosnele tik prižiūrimi suaugusiųjų, nes krosnelėje susidaro aukšta temperatūra.
31. Nenaudokite šiurkščių abrazyvinių valiklių ar aštrių metalinių gremžtukų stiklinėms krosnelės durims valyti, nes jie gali subraižyti paviršių, o tai gali suskaldyti stiklą.

ATIDŽIAI PERSKAITYKITE IR LAIKYKITE PASIEKIAMOJE VIETOJE, KAD BET KADA GALĖTUMĖTE PERSKAITYTI.

**ATIDŽIAI PERSKAITYKITE IR
LAIKYKITE PASIEKIAMOJE
VIETOJE, KAD BET KADA
GALĖTUMĖTE PERSKAITYTI.**

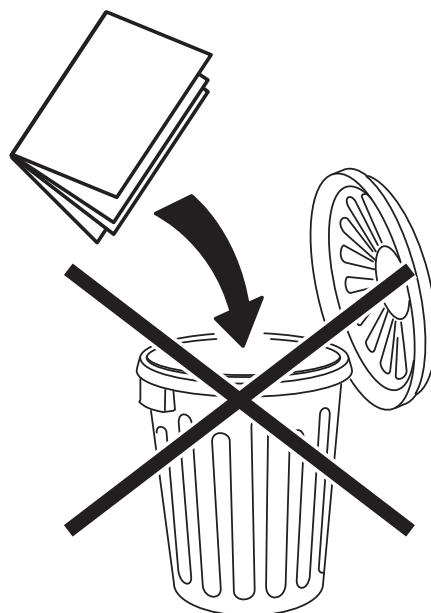

TRAUMOS RIZIKOS MAŽINIMAS ĮŽEMINIMO ĮRENGIMAS

PAVOJUS

Elektros smūgio pavojus

Liečiant kai kurias vidines sudedamąsias dalis kyla rimto sužalojimo ar mirties pavojus. Neardykite šio prietaiso.

ĮSPĖJIMAS

Elektros smūgio pavojus

Netinkamas įžeminimo naudojimas gali sukelti elektros smūgį. Nekiškite į lizdą, kol prietaisas nebus tinkamai sumontuotas ir įžemintas. Šis prietaisas turi būti įžemintas. Įvykus trumpajam elektros jungimui, įžeminimas sumažina elektros smūgio pavojų, nes yra išėjimo gysla elektros srovei. Prietaise yra įrengtas laidas, kuriame yra įžeminimo gysla su įžeminimo kištukas. Kištukas turi būti jungiamas į tinkamai įrengtą ir įžemintą elektros lizdą.

Jei įžeminimo instrukcijos jums nėra visiškai suprantamos arba jei abejojate, ar prietaisas yra tinkamai įžemintas, pasikonsultuokite su kvalifikuotu elektriку arba techninės priežiūros darbuotoju. Jei būtina naudoti ilginamąjį kabelį, naudokite tik 3 gyslų ilginamąjį laidą.

1. Pridedamas trumpas maitinimo laidas, kad būtų sumažinta rizika, kylanti dėl susisukusio ilgesnio laido arba užkliuvimo už jo.
2. Jei naudojamas ilgas laidas arba ilginamasis kabelis:
 - 1) Pažymėta nominalioji laido arba ilginamojo laido elektros vertė turi būti ne mažesnė nei prietaiso nominalioji elektros vertė.
 - 2) Ilginamasis laidas turi būti įžeminimo tipo 3 gyslų laidas.

- 3) Ilgas laidas turi būti įrengtas taip, kad jis nebūtų nukaręs nuo stalviršio arba stalo viršaus, kur jį gali patraukti vaikai arba už kurio galima netyčia užkliūti.

VALYMAS

Būtinai atjunkite prietaisą nuo maitinimo šaltinio.

1. Po naudojimo išvalykite krosnelės ertmę naudodami šiek tiek drėgną šluostę.
2. Nuvalykite priedus įprastu būdu muiluotame vandenyje.
3. Durelių rėmą ir tarpines bei gretimas sritis būtina kruopščiai išvalyti drėgna šluoste, kai jie nešvarūs.
4. Nenaudokite šiurkščių abrazyvinių valiklių ar aštrių metalinių gremžtukų stiklinėms krosnelės durims valyti, nes jie gali subraižyti paviršių, o tai gali suskaldyti stiklą.
5. *Valymo patarimas* ★ Kad būtų lengviau valyti ertmių sienas, kurias gali paliesti šildomas maistas: Įdėkite pusę citrinos į dubenį, įpilkite 300 ml vandens ir 10 minučių šildykite naudodami 100 % mikrobangų krosnelės galios.
Švariai nuvalykite krosnelę naudodami švelnią, sausą šluostę.

INDAI

ATSARGIAI

Sužalojimo pavojus

Pavojinga kam nors kitam nei kompetentingam asmeniui atlikti bet kokią techninio aptarnavimo ar remonto operaciją, kuriai atlikti reikia nuimti skydą, apsaugantį nuo mikrobangų energijos poveikio.

Žr. instrukcijas, pateiktas lentelėse
**MEDŽIAGOS, KURIAS GALITE NAUDOTI
MIKROBANGŲ KROSNELĖJE ir**

MEDŽIAGŲ, KURIŲ REIKIA VENGTI MIKROBANGŲ KROSNELĖJE.

Gali būti tam tikrų nemetalinių indų, kuriuos nėra saugu naudoti mikrobangų krosnelėje. Jei kyla abejonių, galite patikrinti atitinkamą indą atlikdami toliau aprašytą procedūrą.

Indų testas:

1. Įpilkite 1 puodelį šalto vandens (250 ml) į tarą, kurią saugu naudoti mikrobangų krosnelėje, kartu su atitinkamu indu.
2. 1 minutę šildykite įjungę didžiausią galią.
3. Atsargiai pačiupinkite indą. Jei tuščias indas yra šiltas, nenaudokite jo mikrobangų krosnelėje.
4. Neviršykite 1 minutės virimo laiko.

MEDŽIAGŲ, KURIŲ REIKIA VENGTI MIKROBANGŲ KROSNELĖJE

INDAI	PASTABOS
Aliuminio dėklas	Gali sukelti kibirkščiavimą. Perdėkite maistą į tarą, kurią saugu naudoti mikrobangų krosnelėje.
Kartoninė maisto dėžutė su metaline rankena	Gali sukelti kibirkščiavimą. Perdėkite maistą į tarą, kurią saugu naudoti mikrobangų krosnelėje.
Metaliniai arba metalu papuošti indai	Metalas apsaugo maistą nuo mikrobangų energijos. Metalu papuošimas gali sukelti kibirkščiavimą.
Metalinės susukamos juostelės.	Gali sukelti kibirkščiavimą ir krosnelėje įžiebtį ugnį.
Popieriniai maišeliai	Krosnelėje gali įžiebtį ugnį.
Putų plastikas	Putų plastikas gali ištirpinti arba užteršti skystį viduje.
Mediena	Naudojant medieną mikrobangų krosnelėje, ji gali išdžiūti ir suskilti arba įtrūkti.

ATIDŽIAI PERSKAITYKITE IR LAIKYKITE PASIEKIAMOJE VIETOJE, KAD BET KADA GALĖTUMĖTE PERSKAITYTI.

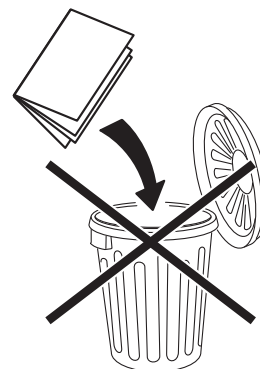

1. Ohutusteave



HOIATUSED LIIGSE MIKROLAINEKIIRGUSEGA KOKKUPUUTE VÄLTIMISEKS

- (a) Ärge kasutage ahju lahtise uksega, sest see võib põhjustada kahjuliku kokkupuute mikrolainekiirgusega. Turvablokeeringuid ei tohi lõhkuda või rikkuda.
- (b) Ärge asetage ukseplaadi ja ukse vahele esemeid. Ärge laske mustusel või puhastusvahendil koguneda tihenditele.
- (c) **HOIATUS:** Kui uks või ukse tihendid on kahjustatud, ei tohi ahju enne asjatundja poolt parandamist kasutada.

TÄIENDUS

Kui seadet ei hoita puhtana, siis võib selle pinna kvaliteet halveneda. See omakorda mõjutab seadme tööiga ja võib põhjustada ohtliku olukorra.

OLULISED OHUTUSJUHISED

HOIATUS

Tulekahju, elektrilöögi, isikuvigastuste või liigse mikrolainekiirgusega kokkupuute ohu vähendamiseks tuleb kodumasina kasutamisel järgida põhilisi ettevaatusabinõusid, muu hulgas:

1. Lugege läbi ja järgige jaotist „HOIATUSED LIIGSE MIKROLAINEKIIRGUSEGA KOKKUPUUTE VÄLTIMISEKS“.
2. Seadet tohivad kasutada lapsed alates 8. eluaastast, vähenenud füüsiliste, sensorsete või vaimsete võimetega isikud või varasemate kogemuste ja teadmisteta isikud järevalve all, kui neile õpetatakse seadme ohutut kasutamist ning kui nad mõistavad seadmega seotud ohtusid.

Lapsed ei tohi seadmega mängida. Lapsed ei tohi seadet puhastada või hooldada, kui nad ei ole vähemalt 8-aastased ja järevalve all. Alla 8-aastased lapsed tuleb hoida seadmest eemal või seadme läheduses pideva järevalve all.

3. Hoidke seade ja selle juhe alla 8-aastaste laste eest kättesaamatus kohas.
4. Kui toitejuhe on kahjustunud, siis ohtude ennetamiseks tuleb lasta see välja vahetada tootjal, selle teeninduses või sarnase kvalifikatsiooniga isikul. (Seadmetele, millel on Y-tüüpi tarvik)
5. **HOIATUS:** elektrilöögi vältimiseks tuleb veenduda, et kodumasin on enne lambi asendamist välja lülitatud.
6. **HOIATUS:** mikrolainekeetmise eest kaitsvate katete eemaldamist eeldavate hooldus või parandustööde teostamine vastava pädevusega isikute poolt on ohtlik.
7. **HOIATUS:** vedelikke ja toiduaineid ei tohi soojendada suletud anumates, sest see võib lõhkeda.
8. Plastikust või paberist anumates soojendatava toidu puhul tuleb ahju jälgida, sest anumad võivad süttida.
9. Kasutage ainult mikrolaineahjude jaoks sobivaid toidunõusid.
10. Suitsu märkamisel lülitage seade välja või eemaldage seade vooluvõrgust aga jätke uks suletuks, sest sedasi summutate leegid.
11. Mikrolaineahjus soojendatud joogid võivad keema hakata viivitusega, seetõttu tuleb nende anumaid hoida ettevaatlikult.
12. Lutipudelite ja beebitoidu purkide sisu tuleb segada või raputada. Põletuste vältimiseks tuleb toidu temperatuuri enne tarbimist kontrollida.
13. Koorimata või kõvaks keedetud mune ei tohi mikrolaineahjus soojendada, sest need võivad plahvatada ja seda ka pärast soojendamise lõppu.
14. Ahju tuleb regulaarselt puhastada, eemaldades kõik toidujäägid.
15. Ahju puhastamata jätmine võib põhjustada pindade kulumist, mis omakorda vähendab kodumasinat tööiga ja võib tekitada ohtliku olukorra.
16. Kasutage ainult sellele ahjule soovitatud temperatuurisondi. (Ahjudele, mis on kohandatud temperatuurisondi kasutamiseks.)
17. Mikrolaineahju kasutamisel peab dekoratiivuks jääma avatuks. (dekoratiivuksega ahjude puhul).
18. Seade on mõeldud koduseks või sarnaseks kasutuseks, nagu näiteks:
 - poodide töötajatele mõeldud aladel, kontorites ja muudes töökeskkondades,
 - hotellide, hotellide ja muude majutusasutuse tüüpi asutuste keskkonnas,
 - talumajades,
 - hommikusöögiga öömaja pakkuvates keskkondades.

19. Mikrolaineahi on mõeldud toidu ja jookide soojendamiseks.
Toidu või riietuse kuivatamine, soojenduspatjade, susside, käsnae, niiskete lappide vms kuumutamine võib tekitada vigastusi või tulekahju.
 20. Mikrolaineahjus ei tohi kasutada metallist toidu- ja jooginõusid.
 21. Kodumasinat ei tohi puhastada auruga.
 22. Veenduge, et te ei liiguta anumate kodumasinast eemaldamisel pöördlauda. (Fikseeritud kodumasinat ja integreeritud kodumasinat puhul, mida kasutatakse pörandapinnast kõrgemal kui 900 mm ja millel on eemaldatav pöördlaud. Ei kehti kodumasinat puhul, mille uks on alumise horisontaalhingega.)
 23. Mikrolaineahi on integreeritav.
 24. Aurupuhastit ei tohi kasutada.
 25. Hoiusahtli pind võib kuumeneda.
 26. **HOIATUS:** Seade ja selle juurdepääsetavad osad kuumenevad kasutamise ajal. Soojenevate elementide puudutamisel tuleb olla ettevaatlik.
Alla 8-aastased lapsed tuleb hoida seadmest eemal või seadme läheduses pideva järelvalve all.
 27. See kodumasin kuumeneb kasutamise ajal. Tegutsege ettevaatlikult, et vältida ahjus olevate kütteelementide puudutamist.
 28. **HOIATUS:** Kasutamise ajal võivad ligipääsetavad osad kuumeneda.
Väikelapsed tuleb ahjust eemal hoida.
 29. Ülekuumenemise vältimiseks ei ole lubatud kodumasinat paigaldamine köögimööbli ukse taha. (Ei kehti köögimööbli uksega kodumasinat puhul.)
 30. **HOIATUS:** Kui seadet kasutatakse kombineeritud režiimis, tohivad lapsed tekkiva kuumuse tõttu kasutada ahju vaid vanemate järelvalve all.
 31. Ahju ukseklaasi puhastamiseks ei tohi kasutada karedalt hõõruvad puhastusvahendeid, need võivad kriipida klaasi ja viia selle purunemiseni.
- LUGEGE HOOLIKALT JA HOIDKE EDASISEKS KASUTAMISEKS ALLES

**LUGEGE HOOLIKALT
JA HOIDKE EDASISEKS
KASUTAMISEKS ALLES.**

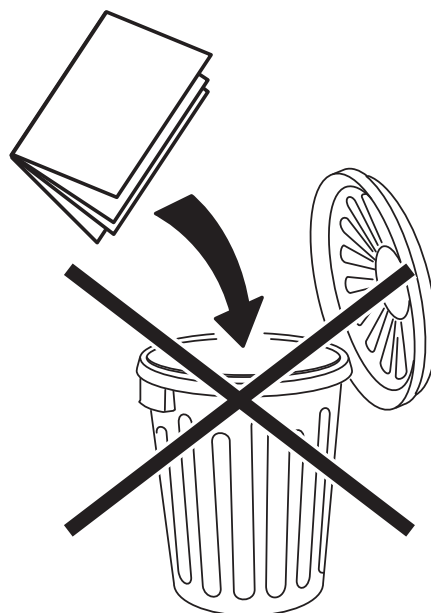

VIGASTUSTE OHU VÄHENDAMISEKS PAIGALDISE MAANDAMINE

OHT

Elektrilöögi oht

Teatud sisemiste osade puudutamine võib põhjustada raske vigastuse või surma. Kodumasina lahti võtmine ei ole lubatud.

HOIATUS

Elektrilöögi oht

Valesti teostatud maandus võib põhjustada elektrilöögi. Ühendage kodumasin toiteallikaga alles pärast õiget paigaldamist ja maandamist. Kodumasin peab olema maandatud. Elektrilise lühise korral vähendab maandus elektrilöögi ohtu, sest elektrivoolul on madalama takistusega väljapääs. Selle kodumasina juhtmel on maanduskontakt ja maanduspistik. Pistik tuleb ühendada õigesti paigaldatud ja maandatud seinakontakti.

Kui maandamise juhised ei ole täielikult arusaadavad või kahtlete kodumasina õiges maanduses, pidage nõu elektrikuga või asjakohase teenusepakkujaga. Kui vajate pikendusjuhet, kasutage ainult kolme traadiga pikendusjuhet.

1. Seadme toitejuhe on lühike, sest sedasi on väiksem komistamise või kinni jäämise oht.
2. Pikema juhtme või pikendusjuhtme kasutamisel:
 - 1) pikendusjuhtmele märgitud elektrivõimsus peab vastama kodumasina võimsusele või olema sellest suurem.
 - 2) pikendusjuhe peab olema maandatud ja kolme traadiga.

3) pikendusjuhe ei tohi jääda rippuma üle kapi või laua serva, sest lapsed võivad selle alla tõmmata või selle taha komistada.

PUHASTAMINE

Veenduge, et kodumasin on vooluvõrgust lahti ühendatud.

1. Puhastage ahju õõnsust niiske lapiga.
2. Puhastage tarvikuid seebiveega.
3. Määratud uksraam, tihendid ja läheduses asuvad osad tuleb hoolikalt puhastada niiske lapiga.
4. Ahju ukseklaasi puhastamiseks ei tohi kasutada karedalt hõõruvad puhastusvahendeid, need võivad kriipida klaasi ja viia selle purunemiseni.
5. Puhastuse näpunäide ★ Toiduga kokku puutuvate seinõõnsuste lihtsamaks puhastamiseks: Pange kaussi pool sidrunit, lisage 300 ml vett ja soojendage 100%-lisel võimsusel 10 minutit.
Pühkige ahi puhtaks pehme ja kuiva lapiga.

SÖÖGIRIISTAD

ETTEVAATUST

Isikukahju oht

Mikrolainekeetmise eest kaitsvate katete eemaldamist eeldavate hooldus või parandustööde teostamine vastava pädevusega isikute poolt on ohtlik.

Vaadake juhiseid jaotises

„MIKROLAINEAHJUS KASUTATAVAD MATERJALID VÕI VÄLDITAVAD MATERJALID“.

Teatud sööginõud ei pruugi mikrolaineahjus kasutamiseks sobida isegi kui need ei sisalda metalli. Kahtluste korral katsetage sööginõusid vastavalt järgmistele juhistele.

Sööginõude katsetamine:

1. Täitke mikrolaineahjus kasutamiseks sobilik anum 1 tassi külma veega (250 ml) ja lisage anumasse katsetatav sööginõu.
2. Soojendage anumat suurimal võimsusel üks minut.
3. Katsuge sööginõusid ettevaatlikult. Kui tühi sööginõu on soe, ei tohi seda mikrolaineahjus kasutada.
4. Ärge soojendage üle ühe minuti.

MIKROLAINEAHJUS KEELATUD MATERJALID

SÖÖGIRIISTAD	MÄRKUSED
Alumiiniumist alus	Võib põhjustada kaarleegi. Liigutage toit anumasse, mis on sobilik mikrolaineahjus kasutamiseks.
Metallist käepidemetega toidukarbid	Võib põhjustada kaarleegi. Liigutage toit anumasse, mis on sobilik mikrolaineahjus kasutamiseks.
Metallist või metallservaga sööginõud	Metall kaitseb toitu mikrolaineenergia eest. Metallist kaunistused võivad põhjustada kaarleegi.
Metallist köidised	Võivad põhjustada kaarleegi ja tulekahju.
Paberkotid	Võivad põhjustada tulekahju.
Vahtplast	Vahtplast võib sulada ja saastada selles oleva vedeliku
Puit	Mikrolaineahjus kasutatud puit kuivab ja võib praguneda või murduda.

**LUGEGE HOOLIKALT
JA HOIDKE EDASISEKS
KASUTAMISEKS ALLES.**

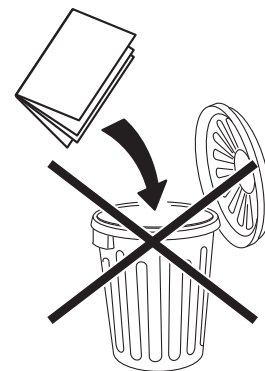

1. Drošības informācija



PIESARDZĪBAS PASĀKUMI, LAI IZVAIRĪTOS NO IESPĒJAMAS PAKĻAUŠANAS PĀRMĒRĪGAI MIKROVIĻŅU ENERĢIJAI

- (a) Nedarbiniet šo krāsni ar atvērtām durvīm, citādi varat tikt pakļauti kaitīgai mikroviļņu iedarbībai. Ir svarīgi nesalauzt un necensties ietekmēt drošības bloķēšanas mehānismus.
- (b) Nenovietojiet priekšmetus starp krāsni priekšpusi un durvīm un nepieļaujiet putekļu vai tīrīšanas līdzekļu uzkrāšanos uz blīvējumu virsmām.
- (c) **BRĪDINĀJUMS:** Ja durvis vai durvju blīves ir bojātas, krāsni nedrīkst izmantot, kamēr kompetenta persona to nav salabojusi.

PAPILDINĀJUMS

Ja ierīce netiek uzturēta tīra, tās virsma var tikt bojāta, ietekmējot ierīces kalpošanas laiku un radot bīstamu situāciju.

SVARĪGI DROŠĪBAS NORĀDĪJUMI

BRĪDINĀJUMS

Lai samazinātu ugunsgrēka, elektrošoka, personu traumu un pakļaušanas pārmērīgai mikroviļņu enerģijai risku, izmantojot ierīci, ievērojiet pamata piesardzības pasākumus, tostarp zemāk minēto.

1. Izlasiet un ievērojiet: "PIESARDZĪBAS PASĀKUMI, LAI IZVAIRĪTOS NO IESPĒJAMAS PAKĻAUŠANAS PĀRMĒRĪGAI MIKROVIĻŅU ENERĢIJAI".
2. Šo ierīci drīkst izmantot bērni vecumā no 8 gadiem, kā arī personas ar ierobežotām fiziskām, sensorām vai garīgām spējām vai bez pieredzes un zināšanām, ja tie tiek uzraudzīti vai ir saņēmuši norādījumus par ierīces drošu lietošanu un saprot ietvertos riskus.

Neļaujiet bērniem rotaļāties ar ierīci. Bērni nedrīkst veikt tīrīšanu un apkopi, ja vien viņi nav sasnieguši 8 gadu vecumu un netiek uzraudzīti. Iekārtas tuvumā neatstājiet bez uzraudzības bērnus, kuri jaunāki par 8 gadiem.

3. Turiet ierīci un tās vadu vietā, kur tai nevar piekļūt bērni, kuri ir jaunāki par 8 gadiem.
4. Ja strāvas vads ir bojāts, tas jānomaina ražotājam, tā pilnvarota servisa centra speciālistam vai līdzīgi kvalificētai personai, lai izvairītos no riska. (Ierīcei ar Y tipa stiprinājumu)
5. **BRĪDINĀJUMS:** Lai novērstu elektrošoka iespējamību, pirms lampas nomaiņas pārliedzieties, ka ierīce ir izslēgta.
6. **BRĪDINĀJUMS:** Jebkādu apkopi vai remontu, kas paredz noņemt vāku, kas aizsargā pret mikroviļņu enerģijas iedarbību, drīkst veikt tikai kompetenta persona.
7. **BRĪDINĀJUMS:** Šķidrumus un citus pārtikas produktus nedrīkst sildīt noslēgtos traukos, jo tie var uzsprāgt.
8. Sildot pārtikas produktus plastmasas vai papīra traukos, uzraugiet krāsni, lai nenotiktu aizdegšanās.
9. Izmantojiet tikai tādus traukus, kas ir piemēroti izmantošanai mikroviļņu krāsnīs.
10. Ja izdalās dūmi, izslēdziet ierīci vai atvienojiet vadu un neatveriet durvis, lai apslāpētu jebkādas liesmas.
11. Sildot dzērienus mikroviļņu krāsnī, tie var uzvārīties un izšļakstīties, tāpēc esiet uzmanīgi, rīkojoties ar trauku.
12. Lai izvairītos no apdegumiem, barošanas pudelišu un mazuļu ēdienu burciņu saturs pirms lietošanas ir jāsamaisa vai jāsakrata un jāpārbauda tā temperatūra.
13. Olas ar čaumalu, veselas cieti vārītas olas nedrīkst sildīt mikroviļņu krāsnī, jo tās var uzsprāgt pat pēc tam, kad sildīšana mikroviļņu krāsnī ir beigusies.
14. Krāsns ir jātīra regulāri, noņemot jebkādus ēdienu nosēdumus.
15. Neuzturot krāsni tīru, iespējama virsmas bojāšanās, kas var nelabvēlīgi ietekmēt ierīces kalpošanas laiku un radīt bīstamu situāciju.
16. Izmantojiet tikai šai krāsnij ieteikto temperatūras zondi. (Krāsnīm, kurām ir nodrošināta iespēja izmantot temperatūras zondi.)
17. Mikroviļņu krāsni drīkst izmantot tikai tad, ja dekoratīvās durvis ir atvērtas. (krāsnīm ar dekoratīvām durvīm.)
18. Šī ierīce ir paredzēta lietošanai mājās un līdzīgos apstākļos, piemēram:
 - personāla virtuves zonās veikalos, birojos un citās darba vidēs;
 - klientu vajadzībām viesnīcās, moteļos un citās dzīvojamās vidēs;
 - lauku mājās;
 - naktsmītnēs ar brokastīm.

19. Mikroviļņu krāsns ir paredzēta ēdienu un dzērienu sildīšanai. Produktu un apģērbu žāvēšana, termoforu, čību, sūkļu, mitru drānu u.tml. sildīšana var radīt traumu, aizdegšanās un ugunsgrēka risku.
20. Mikroviļņu krāsnī ēdieniem un dzērieniem nedrīkst izmantot metāla traukus.
21. Ierīci nedrīkst tīrīt ar tvaika tīrītāju.
22. Uzmanieties, lai nepārvietotu rotējošo paplāti, izņemot traukus no ierīces. (Pie mēbelēm piestiprinātām un iebūvētām ierīcēm, kas tiek izmantotas 900 mm un vairāk virs grīdas, ar noņemamām paplātēm. Bet tas neattiecas uz ierīcēm ar horizontāli veramām durvīm, kurām eņģes atrodas apakšā)
23. Mikroviļņu krāsns ir paredzēta iebūvēšanai.
24. Nedrīkst izmantot tvaika tīrītāju.
25. Glabāšanas atvilktnes virsma var sakarst.
26. **BRĪDINĀJUMS:** Darbības laikā iekārta un tās pieejamie elementi sakarst. Esiet piesardzīgs – nepieskarieties sildelementiem. Iekārtas tuvumā neatstājiet bez uzraudzības bērnus, kuri jaunāki par 8 gadiem.
27. Lietošanas laikā ierīce sakarst. Esiet piesardzīgs – nepieskarieties sildelementiem krāsns iekšpusē.
28. **BRĪDINĀJUMS:** Pieejamās daļas lietošanas laikā var sakarst. Maziem bērniem jāievēro distance.
29. Lai izvairītos no pārkaršanas, ierīci nedrīkst uzstādīt aiz dekoratīvajām durvīm. (Tas neattiecas uz ierīcēm ar dekoratīvajām durvīm)
30. **BRĪDINĀJUMS:** Kad ierīce tiek izmantota kombinācijas režīmā, radīto temperatūru dēļ bērni drīkst lietot krāsni tikai pieaugušo uzraudzībā.
31. Nelietojiet spēcīgus abrazīvus tīrīšanas līdzekļus vai asus metāla skrāpjus, lai notīrītu krāsns durvju stiklu, jo tādējādi varat sabojāt virsmu, radot stikla saplīšanu.

RŪPĪGI IZLASIET UN SAGLABĀJIET TURPMĀKAI UZZIŅAI.

**RŪPĪGI IZLASIET UN
SAGLABĀJIET TURPMĀKAI
UZZIŅAI.**

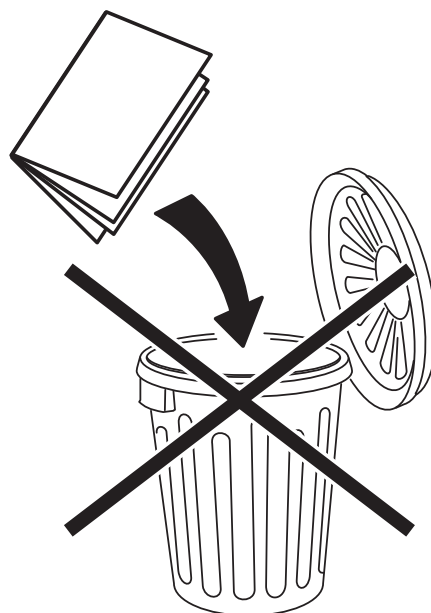

LAI SAMAZINĀTU PERSONU TRAUMU RISKU ZEMĒJUMA IERĪKOŠANA

BĪSTAMĪBA

Elektrošoka risks

Pieskaršanās atsevišķiem iekšējiem komponentiem var radīt nopietnas traumas vai izraisīt nāvi. Neizjauciet šo ierīci.

BRĪDINĀJUMS

Elektrošoka risks

Nepareiza zemēšana var radīt elektrošoku. Nepievienojiet ierīci kontaktrozetei, kamēr tā nav pareizi uzstādīta un sazēmēta. Ierīcei jāizveido zemējums. Īssavienojuma gadījumā zemējums samazina elektrošoka risku, nodrošinot papildu dzīslu elektriskajai strāvai. Ierīce ir aprīkota ar vadu, kuram ir zemējuma dzīsla un zemējuma kontaktdakša. Kontaktdakša jāsavieno ar kontaktrozeti, kas ir pareizi uzstādīta un zemēta.

Konsultējieties ar kvalificētu elektriķi vai apkopes speciālistu, ja neizprotat zemēšanas norādījumus vai šaubāties par ierīces pareizu zemējumu. Ja ir nepieciešams izmantot pagarināšanas vadu, izmantojiet tikai 3 dzīslu vadu.

1. Īss barošanas vads tiek nodrošināts, lai samazinātu riskus, ko rada sapīšanās vai aizķeršanās aiz garāka vada.
2. Ja izmantojat garu vadu komplektu vai pagarināšanas vadu, ievērojiet zemāk minēto.
 - 1) Vadu komplekta vai pagarināšanas vada atzīmētajiem elektrības parametriem jābūt vismaz tik lieliem kā ierīces elektrības parametriem.

- 2) Pagarināšanas vadam jābūt zemējuma tipa 3 dzīslu vadam.
- 3) Garo vadu novietojiet tā, lai tas nekarātos gar leti vai galda virsmu, kur to var paraut bērni vai aiz tā iespējams nejauši aizķerties.

TĪRĪŠANA

Pārliecinieties, ka ierīce ir atvienota no barošanas avota.

1. Pēc lietošanas krāsns iekšpusi tīriet ar nedaudz mitru drānu.
2. Piederumus tīriet vienkārši ziepjūdenī.
3. Ja nepieciešams, durvju rāmi un blīvējumu, kā arī blakus esošās daļas tīriet uzmanīgi, izmantojot mitru drānu.
4. Nelietojiet spēcīgus abrazīvus tīrīšanas līdzekļus vai asus metāla skrāpjus, lai notīrītu krāsns durvju stiklu, jo tādējādi varat sabojāt virsmu, radot stikla saplīšanu.
5. Tīrīšanas padoms ★ Lai vieglāk notīrītu iekšējās sienas, kurām var pielipt gatavotais ēdiens, rīkojieties šādi: Bļodā ielieciet pusi citrona, pievienojiet 300 ml (1/2 pinti) ūdens un 10 minūtes sildiet ar 100% mikroviļņu jaudu.
Noslaukiet krāsni, izmantojot mīkstu, sausu drānu.

GALDA PIEDERUMI UZMANĪBU!

Traumu risks

Jebkādu apkopi vai remontu, kas paredz noņemt vāku, kas aizsargā pret mikroviļņu enerģijas iedarbību, drīkst veikt tikai kompetenta persona.

Skatiet norādījumus **“MATERIĀLI, KO DRĪKST VAI NEDRĪKST LIETOT MIKROVIĻŅU KRĀSNĪ”**.

Noteiktu nemetāla trauku izmantošana mikroviļņu krāsnī nav droša. Ja šaubāties, varat pārbaudīt attiecīgo trauku, izmantojot zemāk aprakstīto procedūru.

Trauka pārbaude:

1. Mikroviļņu drošā konteinerā iepildiet 1 tasi auksta ūdens (250 ml) un ievietojiet attiecīgo trauku.
2. Ieslēdziet maksimālo jaudu uz 1 minūti.
3. Uzmanīgi pataustiet trauku. Ja tukšais trauks ir silts, neizmantojiet to gatavošanai mikroviļņu krāsnī.
4. Gatavošanas laiks nedrīkst pārsniegt 1 minūti.

MATERIĀLI, KO NEDRĪKST IZMANTOT MIKROVIĻŅU KRĀSNĪ

GALDA PIEDERUMI	PIEZĪMES
Alumīnija paplāte	Var izraisīt elektrisko loku. Pārliciet ēdienu mikroviļņu drošā traukā.
Ēdiena kartona iepakojums ar metāla rokturi	Var izraisīt elektrisko loku. Pārliciet ēdienu mikroviļņu drošā traukā.
Galda piederumi no metāla vai ar metāla maliņām	Metāls aizsargā ēdienu no mikroviļņu enerģijas. Metāla maliņas var radīt elektrisko loku.
Metāla stiprināšanas skavas	Var radīt elektrisko loku un ugunsgrēku krāsnī.
Papīra maisiņi	Var izraisīt ugunsgrēku krāsnī.
Putuplasts	Putuplasts var izkust vai piesārņot šķidrumu iekšpusē
Koks	Izmantojot koku mikroviļņu krāsnī, tas izžūst, var saplaisāt un sašķelties.

**RŪPĪGI IZLASIET UN
SAGLABĀJIET TURPMĀKAI
UZZIŅAI.**

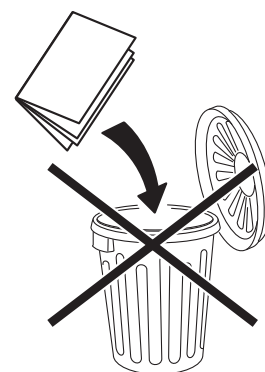

1. Сведения по технике безопасности



МЕРЫ ПО ПРЕДОТВРАЩЕНИЮ ВОЗДЕЙСТВИЯ ИЗБЫТОЧНОЙ МИКРОВОЛНОВОЙ ЭНЕРГИИ

- (a) Не пытайтесь использовать эту микроволновую печь с открытой дверцей, поскольку это может привести к вредному воздействию микроволновой энергии. Не допускайте поломки защелок дверцы и не препятствуйте их корректной работе.
- (b) Не размещайте никаких предметов между дверцей и передней поверхностью печи. Не допускайте скопления грязи и остатков чистящих средств на поверхностях уплотнителя.
- (c) **ПРЕДУПРЕЖДЕНИЕ!** При наличии повреждений дверцы или дверных уплотнителей эксплуатация микроволновой печи запрещена. Ремонт прибора должен выполнять только квалифицированный специалист.

ДОПОЛНИТЕЛЬНО

Если не поддерживать должную чистоту прибора, это может привести к повреждениям поверхности, снизить срок службы устройства и привести к опасной ситуации.

ВАЖНЫЕ ИНСТРУКЦИИ ПО ТЕХНИКЕ БЕЗОПАСНОСТИ

ПРЕДУПРЕЖДЕНИЕ!

Чтобы сократить риск возгорания, поражения электрическим током, травм или воздействия избыточной микроволновой энергии при использовании прибора, соблюдайте основные меры предосторожности.

1. Прочитайте раздел «МЕРЫ ПО ПРЕДОТВРАЩЕНИЮ ВОЗДЕЙСТВИЯ ИЗБЫТОЧНОЙ МИКРОВОЛНОВОЙ ЭНЕРГИИ» и соблюдайте соответствующие указания.
2. Дети старше 8 лет и лица с ограниченными физическими, сенсорными или умственными способностями, а также люди без достаточного

опыта и знаний могут пользоваться данным прибором только под присмотром или после получения инструктажа о безопасном использовании прибора и связанных с ним рисках.

Детям не разрешается играть с устройством. Чистка и обслуживание прибора не должны осуществляться детьми младше 8 лет без присмотра взрослых. Дети младше 8 лет могут пользоваться устройством только под постоянным присмотром взрослых.

3. Храните прибор и провод питания вне досягаемости детей младше 8 лет.
4. Если провод питания поврежден, во избежание травм его необходимо заменить силами производителя, в официальном сервисном центре или у другого квалифицированного специалиста. (Для приборов с Y-образным приспособлением)
5. **ПРЕДУПРЕЖДЕНИЕ!** Чтобы избежать поражения электрическим током, перед заменой лампы убедитесь, что прибор отключен от сети питания.
6. **ПРЕДУПРЕЖДЕНИЕ!** Все операции по обслуживанию и ремонту прибора, в ходе которых требуется снятие кожуха, защищающего от воздействия микроволновой энергии, должны выполняться только квалифицированным специалистом.
7. **ПРЕДУПРЕЖДЕНИЕ!** Не нагревайте жидкости и другую пищу в герметичных контейнерах, поскольку они могут взорваться.
8. При нагреве пищи в пластиковых или бумажных контейнерах не оставляйте микроволновую печь без присмотра, поскольку может произойти возгорание.
9. Используйте только ту посуду, которая подходит для микроволновой печи.
10. При появлении дыма выключите прибор или извлеките вилку провода питания из розетки и не открывайте дверцу, чтобы не допустить приток воздуха к источнику возгорания.
11. При разогреве напитков в микроволновой печи может возникнуть резкое закипание с разбрызгиванием, поэтому следует проявлять осторожность при извлечении контейнера.
12. Во избежание ожогов необходимо перемешивать или встряхивать содержимое бутылочек для кормления и баночек с детским питанием, а также проверять температуру содержимого перед употреблением.
13. В микроволновой печи не следует нагревать яйца в скорлупе и яйца, сваренные вкрутую, поскольку они могут взорваться даже после завершения нагрева.

14. Прибор следует регулярно чистить, а также удалять из него остатки пищи.
15. Если не поддерживать микроволновую печь в чистом состоянии, это может привести к порче ее поверхности, что, в свою очередь, может неблагоприятно повлиять на срок службы прибора и повлечь за собой опасную ситуацию.
16. Используйте только тот датчик температуры, который рекомендован для данной печи (для печей с приспособлением для использования датчика температуры).
17. Микроволновая печь должна работать при открытой декоративной дверце (для печей с декоративной дверцей).
18. Прибор предназначен для использования в домашних или в аналогичных условиях:
 - на кухонных зонах для персонала магазинов, офисов и в прочих рабочих помещениях;
 - постояльцами в гостиницах, отелях и других типах жилья;
 - в жилых фермерских домах;
 - в мини-отелях.
19. Микроволновая печь предназначена для разогревания пищи и напитков.

Сушка пищи и одежды, нагрев белья, домашней обуви, губок, влажной ткани и т. п. может привести к риску получения травмы, воспламенения или пожара.
20. При приготовлении пищи и напитков в микроволновой печи использование металлических контейнеров не допускается.
21. Не следует использовать пароочиститель для очистки прибора.
22. При извлечении контейнеров из прибора старайтесь не смещать поворотный стол. (Для закрепленных и встроенных приборов, оснащенных съемными поворотными столами и расположенные на высоте не менее чем 900 мм над полом. Но это требование не относится к приборам с горизонтальной откидной дверцей.)
23. Данный прибор предназначен для использования во встроенном виде.
24. Запрещается использовать паровые очистители.
25. Поверхность ящика для хранения может нагреваться.
26. **ПРЕДУПРЕЖДЕНИЕ!** Во время использования устройство и его комплектующие нагреваются. Будьте внимательны: не касайтесь горячих частей.

Дети младше 8 лет могут пользоваться устройством только под постоянным присмотром взрослых.

27. Во время использования прибор нагревается. Соблюдайте осторожность и не прикасайтесь к нагревательным элементам внутри печи.
28. **ПРЕДУПРЕЖДЕНИЕ!** Элементы, с которыми возможен контакт, могут нагреваться во время использования. Не подпускайте к прибору маленьких детей.
29. Во избежание перегрева прибор запрещается устанавливать за декоративной дверцей. (Это требование не относится к приборам с декоративной дверцей.)
30. **ПРЕДУПРЕЖДЕНИЕ!** Во время работы прибора в комбинированном режиме дети должны пользоваться печью исключительно под наблюдением взрослых, так как внутри находятся высокотемпературные нагреватели.
31. Не используйте жесткие абразивные чистящие средства или острые металлические скребки для очистки дверного стекла микроволновой печи, поскольку они могут поцарапать поверхность, что может привести к трещинам на стекле.

ВНИМАТЕЛЬНО ПРОЧИТАЙТЕ НАСТОЯЩИЙ ДОКУМЕНТ И СОХРАНИТЕ ЕГО ДЛЯ ДАЛЬНЕЙШЕГО ИСПОЛЬЗОВАНИЯ.



МЕРЫ ПО СОКРАЩЕНИЮ РИСКОВ И ТРАВМ

МОНТАЖ ЗАЗЕМЛЕНИЯ

ОПАСНО!

Опасность поражения электрическим током

Не прикасайтесь к внутренним деталям прибора: это может привести к тяжелым травмам или смерти. Не разбирайте прибор.

ПРЕДУПРЕЖДЕНИЕ!

Опасность поражения электрическим током

Неправильное заземление может привести к поражению электрическим током. Не подключайте прибор к сети питания до тех пор, пока он не будет должным образом установлен и заземлен. Этот прибор должен быть заземлен. При возникновении короткого замыкания заземление снижает риск поражения электрическим током за счет наличия отводящей жилы для электричества. Этот прибор оснащен шнуром питания с заземляющими проводом и вилкой. Вилку необходимо подключать только к должным образом установленной и заземленной розетке.

Если инструкции по заземлению не до конца ясны или возникли сомнения в правильности заземления прибора, обратитесь к квалифицированному электрику или сотруднику сервисной службы. При необходимости используйте только трехжильных удлинитель.

1. Прибор оснащен коротким проводом питания с целью сократить риск возможного

спутывания или спотыкания о длинный провод.

2. При использовании длинного соединительного шнура или удлинителя необходимо соблюдать следующие условия.
 - 1) Расчетные электрические параметры соединительного или удлинительного шнура должны быть по крайней мере такими же, как расчетные электрические параметры прибора.
 - 2) Необходимо использовать трехжильный удлинитель с заземлением.
 - 3) Не допускайте свисания длинного провода над крышкой стола или стойки, чтобы его не мог вытащить ребенок и чтобы о него было невозможно случайно споткнуться.

ЧИСТКА

Обязательно отключите прибор от сети питания.

1. После использования очистите внутреннюю поверхность печи с помощью слегка влажной тряпки.
2. Вымойте аксессуары обычным образом в мыльной воде.
3. Раму дверцы, уплотнитель и соседние части необходимо тщательно очистить влажной тряпкой при наличии загрязнений.
4. Не используйте жесткие абразивные чистящие средства или острые металлические скребки для очистки дверного стекла микроволновой печи, поскольку они могут поцарапать поверхность, что может привести к трещинам на стекле.

5. Полезный совет: ★ для более простой очистки внутренних стенок, которых может касаться пища, положите в миску половину лимона, добавьте 300 мл воды и нагревайте на максимальной мощности СВЧ-излучателя в течение 10 минут.
Затем протрите поверхность сухой мягкой тряпкой.

ПОСУДА

ВНИМАНИЕ!

Опасность получения травм
Все операции по обслуживанию и ремонту прибора, в ходе которых требуется снятие кожуха, защищающего от воздействия микроволновой энергии, должны выполняться только квалифицированным специалистом.

См. указания в разделе
«ИСПОЛЬЗОВАНИЕ РАЗЛИЧНЫХ МАТЕРИАЛОВ В МИКРОВОЛНОВОЙ ПЕЧИ».

Некоторые виды неметаллической посуды может быть небезопасно использовать в микроволновой печи. При возникновении сомнений вы можете проверить ту или иную посуду следующим образом.

Проверка посуды:

1. Налейте в контейнер, предназначенный для использования в микроволновой печи, 1 чашку (250 мл) холодной воды и поставьте в печь вместе с проверяемой посудой.
2. Нагревайте в течение 1 минуты на максимальной мощности.
3. Осторожно дотроньтесь до посуды. Если пустая посуда теплая, не используйте ее для микроволновой печи.
4. Не нагревайте посуду свыше 1 минуты.

МАТЕРИАЛЫ, КОТОРЫЕ НЕЛЬЗЯ ИСПОЛЬЗОВАТЬ В МИКРОВОЛНОВОЙ ПЕЧИ

ПОСУДА	ПРИМЕЧАНИЯ
Алюминиевый поднос	Может вызвать образование электрической дуги. Переложите пищу в посуду, предназначенную для использования в микроволновой печи.
Картонная продуктовая упаковка с металлической ручкой	Может вызвать образование электрической дуги. Переложите пищу в посуду, предназначенную для использования в микроволновой печи.
Металлическая посуда или посуда с металлической отделкой	Металл экранирует пищу от микроволнового излучения. Металлическая отделка может вызвать образование электрической дуги.
Металлические зажимы	Могут вызвать образование электрической дуги и воспламенение в микроволновой печи.
Бумажные пакеты	Могут вызвать воспламенение в микроволновой печи.
Пенопласт	Может плавиться и загрязнять внутреннюю поверхность при нагреве.
Древесина	При использовании в микроволновой печи высыхает и может трескаться или раскалываться.

**ВНИМАТЕЛЬНО
ПРОЧИТАЙТЕ И СОХРАНИТЕ
ДЛЯ ДАЛЬНЕЙШЕГО
ИСПОЛЬЗОВАНИЯ.**

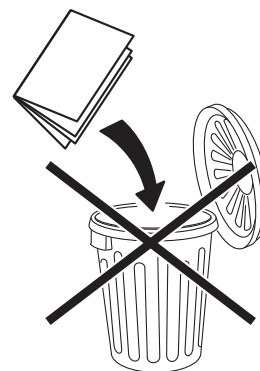

1. Bezpečnostní informace



BEZPEČNOSTNÍ OPATŘENÍ K ZABRÁNĚNÍ MOŽNÉMU VYSTAVENÍ NADMĚRNÉMU MNOŽSTVÍ MIKROVLNNÉ ENERGIE

- (a) Nepokoušejte se tuto troubu používat s otevřenými dvířky. Mohlo by dojít ke škodlivému vystavení mikrovlnné energii. Je důležité, aby bezpečnostní západky nebyly poškozeny ani jinak narušeny.
- (b) Mezi přední část trouby a její dvířka neumísťujte žádný předmět. Zabraňte akumulaci nečistot či zbytků čisticích prostředků na povrchu těsnění.
- (c) **VAROVÁNÍ:** Jsou-li dvířka nebo těsnění dvířek poškozeny, nesmí se trouba používat, dokud ji neopraví kompetentní osoba.

DODATEK

Pokud byste spotřebič neudržovali v řádné čistotě, mohl by jeho povrch degradovat, byla by ovlivněna životnost spotřebiče a mohlo by to vést i k nebezpečné situaci.

DŮLEŽITÉ BEZPEČNOSTNÍ POKYNY

VAROVÁNÍ

K zabránění vzniku požáru, úrazu elektrickým proudem, zranění osob nebo vystavení nadměrnému množství mikrovlnné energie při používání spotřebiče dodržujte základní bezpečnostní opatření včetně následujících:

1. Přečtěte si a dodržujte specifické pokyny „BEZPEČNOSTNÍ OPATŘENÍ K ZABRÁNĚNÍ MOŽNÉMU VYSTAVENÍ NADMĚRNÉMU MNOŽSTVÍ MIKROVLNNÉ ENERGIE“.
2. Tento spotřebič mohou používat děti od 8 let a osoby s omezenými fyzickými, smyslovými nebo duševními schopnostmi, nebo bez patřičných zkušeností a znalostí, pokud jim byl poskytnut dohled nebo pokyny týkající se použití spotřebiče bezpečným způsobem a pokud rozumí případnému nebezpečí.

Děti si se spotřebičem nesmí hrát. Čištění a uživatelskou údržbu nesmí provádět děti, pokud nejsou starší 8 let a nejsou pod dohledem. Děti do 8 let by měly být mimo dosah spotřebiče, nebo by měly být neustále pod dozorem rodičů.

3. Spotřebič a jeho kabel udržujte mimo dosah dětí mladších 8 let.
4. Pokud je napájecí kabel poškozen, musí jej vyměnit výrobce, jeho autorizované servisní středisko nebo podobně kvalifikované osoby, aby se předešlo možnému nebezpečí. (Pro spotřebič s nastavcem typu Y)
5. **VAROVÁNÍ:** Před výměnou žárovky zajistěte, aby byl spotřebič vypnutý, a nedošlo tak k možnému úrazu elektrickým proudem.
6. **VAROVÁNÍ:** Je nebezpečné, aby jakýkoli servis nebo úkon opravy, který zahrnuje sejmutí krytu chránícího před vystavením mikrovlnné energii, prováděl někdo jiný než kompetentní osoba.
7. **VAROVÁNÍ:** Tekutiny a jiné potraviny se nesmí ohřívat v uzavřených nádobách, protože by mohly explodovat.
8. Ohříváte-li potraviny v plastových nebo papírových nádobách, troubu z důvodu možného vznícení neustále sledujte.
9. Používejte pouze nádobí, které je pro použití v mikrovlnné troubě vhodné.
10. Vychází-li z trouby kouř, spotřebič vypněte nebo jej odpojte z elektrické zásuvky a ponechte dvířka zavřená, aby se plameny uhasily.
11. Při mikrovlnném ohřevu nápojů může dojít k opožděnému varu a vzkypění. Při manipulaci s nádobou je proto třeba dbát opatrnosti.
12. Před podáním dítěti je obsah kojeneckých lahví a skleniček s dětskou výživou nutné promíchat nebo protřepat a zkontrolovat jeho teplotu, aby nedošlo k popálení.
13. Vejce ve skořápce a celá natvrdo uvařená vejce by se v mikrovlnné troubě neměla ohřívat, protože by mohla explodovat, a to i po skončení mikrovlnného ohřevu.
14. Troubu je třeba pravidelně čistit a odstraňovat veškeré zbytky potravin.
15. Pokud nebudete troubu udržovat v čistém stavu, mohlo by to vést ke zhoršení kvality povrchu, což by mělo zpětně vliv na životnost spotřebiče a potenciálně by to mohlo vést i ke vzniku nebezpečné situace.
16. Používejte pouze teplotní sondu doporučenou pro tuto troubu (pro trouby s možností použití teplotní sondy).
17. Mikrovlnná trouba musí být v provozu pouze s otevřenými dvířky kuchyňské linky. (Platí pro trouby, které mají před spotřebičem dvířka kuchyňské linky.)
18. Tento spotřebič je určen pro použití v domácnosti a k podobným účelům, jako jsou:
 - kuchyňské prostory zaměstnanců v obchodech, kancelářích a jiných pracovních prostředích;

- využití klienty v hotelech, motelech nebo jiných typech prostředí poskytujících ubytování;
 - zážitkové farmy;
 - ubytování poskytující nocleh se snídaní.
19. Mikrovlnná trouba je určena pro ohřev potravin a nápojů.
Sušení potravin nebo oblečení, ohřívání hřejivých polštářků, bačkor, hub na mytí, vlhkých hadříků a podobně může vést ke vzniku nebezpečí zranění, vznícení nebo požáru.
20. Pro přípravu potravin v mikrovlnné troubě nejsou pro potraviny a nápoje povoleny kovové nádoby.
21. Spotřebič se nesmí čistit parním čističem.
22. Je třeba dbát opatrnosti, aby se při vyjímání nádob ze spotřebiče nepřemístil otočný talíř. (Platí pro volně stojící a vestavné spotřebiče používané ve výšce 900 mm nad podlahou nebo výše a vybavené vyjímatelným otočným talířem. Toto omezení se však nevztahuje na spotřebiče s horizontálními dvířky s panty ve spodní části.)
23. Mikrovlnná trouba je určena pro vestavné použití.
24. Nesmíte použít parní čistič.
25. Povrch úložné zásuvky se může zahřívat.
26. **VAROVÁNÍ:** Spotřebič a jeho přístupné díly se během používání zahřívají. Je třeba dbát opatrnosti a zabránit kontaktu s topnými tělesy.
Děti do 8 let by měly být mimo dosah spotřebiče, nebo by měly být neustále pod dozorem rodičů.
27. Během používání se spotřebič zahřívá. Je třeba dbát opatrnosti a zabránit kontaktu s topnými tělesy uvnitř trouby.
28. **VAROVÁNÍ:** Přístupné součásti se během používání silně zahřejí. Malé děti by se měly držet stranou od spotřebiče.
29. Spotřebič nesmí být namontován za dvířky kuchyňské linky, aby se zabránilo přehřátí. (Toto omezení se nevztahuje na spotřebiče s dvířky kuchyňské linky.)
30. **VAROVÁNÍ:** Je-li spotřebič provozován v kombinovaném režimu, kvůli teplotám, které v troubě vznikají, by ji děti měly používat pouze pod dohledem dospělé osoby.
31. K čištění skla dvířek trouby nepoužívejte drsné abrazivní čisticí prostředky ani ostré kovové škrabky, které by mohly povrch poškrábat. Mohlo by to vést k rozbití skla.

PEČLIVĚ SI POKYNY PŘEČTĚTE A USCHOVEJTE JE PRO POZDĚJŠÍ POUŽITÍ.

**PEČLIVĚ SI POKYNY
PŘEČTĚTE A USCHOVEJTE
JE PRO POZDĚJŠÍ POUŽITÍ.**

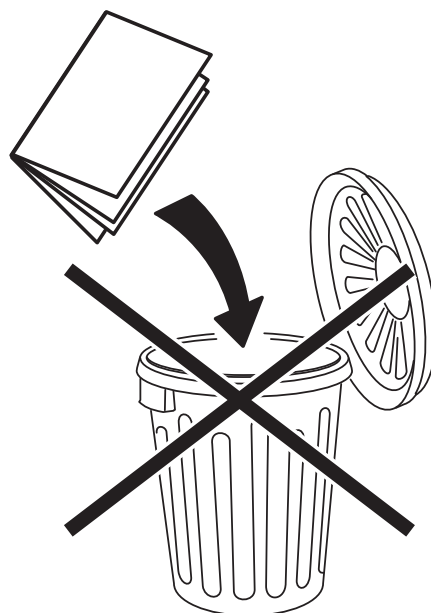

SNÍŽENÍ NEBEZPEČÍ ZRANĚNÍ OSOB MONTÁŽ S UZEMNĚNÍM

NEBEZPEČÍ

Nebezpečí úrazu elektrickým proudem
Dotknete-li se některých vnitřních součástí, může dojít k vážnému zranění osob nebo smrti. Tento spotřebič nerozebírejte.

VAROVÁNÍ

Nebezpečí úrazu elektrickým proudem
Nesprávně provedené uzemnění může vést k úrazu elektrickým proudem. Nezapojujte přístroj do zásuvky, dokud není řádně namontován a uzemněn. Tento spotřebič musí být uzemněn. V případě elektrického zkratu snižuje uzemnění nebezpečí úrazu elektrickým proudem tím, že elektrickému proudu poskytuje uzemňovací vodič. Tento spotřebič je vybaven kabelem se zemnicím vodičem a zemnicí zástrčkou. Zástrčka musí být připojena do zásuvky, která je řádně namontována a uzemněna.

Pokud pokynům týkajícím se uzemnění zcela nerozumíte nebo máte jakékoli pochybnosti, zda je spotřebič řádně uzemněn, obraťte se na kvalifikovaného elektrikáře nebo servisního technika. Je-li nutné použít prodlužovací kabel, použijte výhradně prodlužovací kabel se třemi vodiči.

1. Se spotřebičem se dodává krátký napájecí kabel, aby se snížilo riziko plynoucí z možného zamotání kabelu nebo klopýtnutí přes delší kabel.
2. Používá-li se sada delších kabelů nebo prodlužovací kabel, musí být dodržena následující opatření:
 - 1) Uvedené elektrické údaje sady kabelů nebo prodlužovacího kabelu

musí přinejmenším odpovídat elektrickým údajům spotřebiče.

- 2) Prodlužovací kabel musí být s uzemněním a musí být 3vodičový.
- 3) Dlouhý kabel musí být umístěn tak, aby nevisel přes horní hranu linky nebo stolu, kde by za něj mohly nechtěně zatáhnout nebo o něj zakopnout děti.

ČIŠTĚNÍ

Spotřebič je nutné odpojit od napájení.

1. Pomocí mírně navlhčeného hadříku vyčistěte vnitřní prostor trouby.
2. Příslušenství omyjte běžným způsobem pomocí mýdlové vody.
3. Jsou-li znečištěna dvířka, těsnění a okolní části, je nutné je pečlivě vyčistit pomocí vlhkého hadříku.
4. K čištění skla dvířek trouby nepoužívejte drsné abrazivní čisticí prostředky ani ostré kovové škrabky, které by mohly povrch poškrábat. Mohlo by to vést k rozbití skla.
5. Tip k čištění ★ Ke snazšímu čištění stěn vnitřního prostoru, kterých se mohou dotýkat připravované potraviny: Dejte do misky půlku citrónu, přidejte 300 ml vody a zapněte na 10 minut mikrovlnný výkon na 100 %.
Pomocí měkkého suchého hadříku vyčistěte troubu dosucha.

NÁDOBÍ

UPOZORNĚNÍ

Nebezpečí zranění osob

Je nebezpečné, aby jakýkoli servis nebo úkon opravy, který zahrnuje sejmutí krytu chránícího před vystavením mikrovlnné energii, prováděl někdo jiný než kompetentní osoba.

Viz pokyny v části „**MATERIÁLY, KTERÉ LZE V MIKROVLNNÉ TROUBĚ POUŽÍVAT**“.

Některé nekovové nádoby není pro používání v mikrovlnné troubě bezpečné. Máte-li pochybnosti, můžete příslušné nádoby otestovat pomocí níže uvedeného postupu.

Test nádobí:

1. Naplňte nádobu, kterou lze používat v mikrovlnné troubě, jedním šálkem studené vody (250 ml) a umístěte ji s příslušnou nádobou do trouby.
2. Zapněte mikrovlnnou troubu na maximální výkon na 1 minutu.
3. Opatrně se nádoby dotkněte. Je-li prázdné nádoby teplé, k přípravě potravin v mikrovlnné troubě jej nepoužívejte.
4. Nepřekračujte 1minutovou dobu přípravy potravin.

MATERIÁLY, KTERÉ SE V MIKROVLNNÉ TROUBĚ NESMÍ POUŽÍVAT

NÁDOBÍ	POZNÁMKY
Hliníkové tácy	Mohou způsobit vznik elektrického oblouku. Přendejte potraviny do nádobí, které lze v mikrovlnné troubě používat.
Krabice na potraviny s kovovou rukojetí	Mohou způsobit vznik elektrického oblouku. Přendejte potraviny do nádobí, které lze v mikrovlnné troubě používat.
Kovové nádoby nebo nádoby s dekorem s obsahem kovů	Kov stíní potraviny před mikrovlnnou energií. Dekor s obsahem kovu může způsobit vznik elektrického oblouku.
Kovové vázací drátky	Mohou v troubě způsobit vznik elektrického oblouku a požáru.
Papírové sáčky	Mohou v troubě způsobit vznik požáru.
Pěnový plast	Pěnový plast se může roztavit a při kontaktu s tekutinou ji kontaminovat.
Dřevo	Dřevo se při použití v mikrovlnné troubě může vysušit a rozštěpit se nebo prasknout.



1. Biztonsági tudnivalók



A TÚL NAGY MÉRTÉKŰ MIKROHULLÁMÚ ENERGIA HATÁSÁNAK VALÓ ESETLEGES KITETTSÉG ELKERÜLÉSÉRE IRÁNYULÓ ÓVINTÉZKEDÉSEK

- (a) Ne próbálja a sütőt nyitott ajtóval működtetni, mert ez a mikrohullámú energia káros hatásának való kitettséghez vezethet. Fontos, hogy ne károsítsa a biztonsági elemeket, illetve ne szabotálja azok működését.
- (b) Semmilyen tárgyat ne helyezzen a sütő előlapja és ajtaja közé, és ne engedje, hogy a tömítőfelületeken szennyeződés vagy tisztítószer-maradvány gyűljön össze.
- (c) **FIGYELMEZTETÉS:** Ha az ajtó vagy az ajtó tömítései megsérülnek, akkor a sütőt a sérülés szakember általi kijavításáig nem szabad működtetni.

KIEGÉSZÍTÉS

A rendszeres tisztítás hiánya a felületek állapotának gyengüléséhez vezethet, ami káros befolyással lehet a készülék élettartamára, és veszélyes helyzetekhez vezethet.

FONTOS BIZTONSÁGI UTASÍTÁSOK

FIGYELMEZTETÉS

A tűz, áramütés, személyi sérülés és a túl nagy mértékű mikrohullámú energiának való kitettség kockázatának csökkentése érdekében a készülék használatakor tartsa be az alapvető, többek között az alábbi óvintézkedéseket:

1. Olvassa el az „ÓVINTÉZKEDÉSEK A MIKROHULLÁMÚ ENERGIÁNAK VALÓ KITETTSÉG ELKERÜLÉSE ÉRDEKÉBEN” című részt.
2. Ezt a készüléket 8 évnél idősebb gyermekek, valamint fizikai, érzékszervi vagy mentális sérüléssel rendelkező személyek, vagy a megfelelő tapasztalattal és tudással nem rendelkező személyek akkor használhatják, ha egy másik személy felügyeli őket, vagy ha el lettek látva a készülék biztonságos használatára vonatkozó utasításokkal, és megértették a használattal járó veszélyeket.

Gyermekek ne játsszanak a készülékkel. A tisztítást és karbantartást nem végezhetik felügyelet nélküli, 8 évesnél fiatalabb gyermekek. 8 évesnél fiatalabb gyermek csak folyamatos felügyelet mellett tartózkodhat a készülék közelében.

3. A 8 évesnél fiatalabb gyermekeket tartsa távol a készüléktől, valamint annak kábelétől.
4. Ha a tápkábel sérült, a kockázat elkerülése érdekében ki kell cseréltetni a gyártóval vagy annak hivatalos szervizével, vagy egy hasonlóan képzett szakemberrel. (Y típusú tartozékkal ellátott készülékek)
5. **FIGYELMEZTETÉS:** Az esetleges áramütés megelőzése érdekében a lámpacsere előtt győződjön meg arról, hogy a készülék ki van kapcsolva.
6. **FIGYELMEZTETÉS:** Hozzáértő szakemberek kivételével bárki más számára veszélyes bármilyen olyan szervizelési vagy javítási művelet elvégzése, amely a mikrohullámú energia hatása ellen védelmet nyújtó bármely burkolatelem eltávolításával jár.
7. **FIGYELMEZTETÉS:** Nem szabad folyadékokat vagy más élelmiszereket lezárt tárolóedényben melegíteni, mert ez az edény felrobbanásához vezethet.
8. Ne hagyja a sütőt felügyelet nélkül, ha a műanyag vagy papír tárolóedényben lévő élelmiszert melegít, mert ez tűzveszélyt okozhat.
9. Csak mikrohullámú sütőben használható eszközöket használjon.
10. Ha a készülék füstöt bocsát ki, kapcsolja ki, vagy húzza ki a készüléket, és az esetleges lángok elfojtása érdekében tartsa zárva a készülék ajtaját.
11. Az italok mikrohullámmal történő melegítése késleltetett, hirtelen forrással járhat, ezért a tárolóedényt óvatosan kell kezelni.
12. A cumisüvegek, valamint a bébiételes üvegek tartalmát fogyasztás előtt fel kell rázni, és az égési sérülések elkerülése érdekében ellenőrizni kell azok hőmérsékletét.
13. A mikrohullámú sütőben ne melegítsen héjában tojást vagy egész keménytojást, mert az még a mikrohullámú melegítés befejezése után is felrobbanhat.
14. A sütőt rendszeres időközönként ki kell takarítani, az ételmaradékokat el kell távolítani.
15. A készülék tisztán tartásának elmulasztása a felület minőségének romlásához vezethet, ami hátrányosan befolyásolhatja a készülék élettartamát és akár veszélyhelyzeteket is előidézhet.
16. Csak az ehhez a sütőhöz ajánlott hőmérőt használjon. (csak olyan sütőkhöz, amelyek hőmérsékletmérési lehetőséggel vannak ellátva.)
17. A mikrohullámú sütőt csak nyitott takaróajtó mellett szabad működtetni (takaróajtóval ellátott készülékek esetén).

18. Ez a készülék háztartási célra, illetve ahhoz hasonló körülmények között használható, pl.:
 - műhelyek, irodák és egyéb munkahelyek dolgozói számára kialakított konyhában;
 - szállodák, motelek vendégei számára vagy lakótér jellegű környezetben;
 - tanyaépületekben;
 - panziókban.
19. A mikrohullámú sütő ételek és italok melegítésére készült. Élelmiszerek vagy ruhadarabok szárítása, valamint melegítőpárnák, papucsok, szivacsok, nedves ruha és hasonlók felmelegítése sérülés-, gyulladás- és tűzveszélyt okozhat.
20. A fémből készült étel- és italtároló edények mikrohullámú sütőben való használata nem megengedett.
21. A mikrohullámú sütő tisztításához ne használjon gőztisztító készüléket.
22. A tárolóedények készülékből történő kivételekor ügyelni kell arra, hogy a forgótányér ne mozduljon ki a helyéről. (A padlótól legalább 900 mm magasan elhelyezett, kivehető forgótányérral ellátott fix és beépített készülékek esetén. Ez lefelé nyíló, alsó csuklópánntal ellátott készülékekre azonban nem vonatkozik)
23. A mikrohullámú sütőt beépítve kell használni.
24. Ne használjon gőztisztítót.
25. A tárolófiók felülete felforrósodhat.
26. **FIGYELMEZTETÉS:** A készülék és annak megérinthető részei használat közben felforrósodnak. Ne érintse meg a fűtőelemeket.
8 évesnél fiatalabb gyermek csak folyamatos felügyelet mellett tartózkodhat a készülék közelében.
27. Használat közben a készülék felforrósodik. Ügyeljen rá, hogy ne érintse meg a sütő belsejében található fűtőelemeket.
28. **FIGYELMEZTETÉS:** Használat közben a megérinthető részek felforrósodhatnak. A fiatal gyermekeket tartsa távol a készüléktől.
29. A túlmelegedés elkerülése érdekében a készüléket nem szabad takaróajtó mögé beszerelni. (Ez takaróajtóval ellátott készülékekre nem vonatkozik.)
30. **FIGYELMEZTETÉS:** Ha a készülék kombinált módban működik, a keletkező hő miatt gyermekek csak felnőtt felügyelete mellett használhatják azt.
31. A sütőajtó üvegének tisztításához ne használjon erős súroló hatású tisztítószeret vagy éles fém kaparót, mert ezek megkarcolhatják a felületet, ami az üveg töréséhez vezethet.

FIGYELMESEN OLVASSA EL, ÉS ŐRIZZE MEG A KÉSŐBBI FELHASZNÁLÁS CÉLJÁBÓL.



A SZEMÉLYI SÉRÜLÉSEK KOCKÁZATÁNAK CSÖKKENTÉSE

A FÖLDELÉS KIALAKÍTÁSA

VESZÉLY

Áramütésveszély

Egyes belső alkatrészek érintése súlyos személyi sérülést, vagy halált okozhat. Ne szerelje szét a készüléket.

FIGYELMEZTETÉS

Áramütésveszély

A nem megfelelő földelés áramütéshez vezethet. A készüléket csak megfelelően beszerelt és földelt hálózati aljzathoz csatlakoztassa. A készüléket földelni kell. A földelés elektromos zárlat esetén az elektromos áram kerülőútjának biztosításával csökkenti az áramütés kockázatát. A készülék földelővezetékekkel és földelt csatlakozódugóval ellátott kábellel van szerelve. A készüléket csak megfelelően szerelt és földelt aljzathoz szabad csatlakoztatni.

Ha a földelési utasítások nem teljesen érthetőek vagy kétsége van afelől, hogy a készülék földelése megfelelő, forduljon képzett villanyszerelőhöz vagy szervizszakemberhez. Ha hosszabbító használatára van szükség, kizárólag 3-erű hosszabbítót használjon.

1. A hosszabb kábel begabalyodása vagy a kábelben való megbotlás kockázatának csökkentése érdekében a készülék rövid tápkábellel van ellátva.
2. Hosszú kábel vagy hosszabbító használata esetén:
 - 1) A kábel vagy hosszabbító feltüntetett névleges elektromos jellemzőinek legalább olyan értékűeknek kell lenniük, mint a készülék névleges elektromos jellemzői.

- 2) A hosszabbítónak 3-eres, földelt típusúnak kell lennie.
- 3) A hosszú kábelt úgy kell elrendezni, hogy ne lógjon le a konyhapultról vagy az asztalról, ahol gyermekek meghúzhatják vagy botlásveszélyt jelenthet.

TISZTÍTÁS

Minden esetben húzza ki a készülék tápkábelét a hálózati csatlakozóaljzathoz.

1. Használat után egy enyhén megnedvesített ronggyal törölje át a sütő belsejét.
2. A tartozékokat a megszokott módon, szappanos vízzel tisztítsa meg.
3. Az ajtó tömítést és a tömítés körüli részeket – amennyiben szennyezettek – alaposan törölje át egy nedves ronggyal.
4. A sütőajtó üvegének tisztításához ne használjon erős súroló hatású tisztítószeret vagy éles fém kaparót, mert ezek megkarcolhatják a felületet, ami az üveg töréséhez vezethet.
5. Tisztításra vonatkozó tanács ★
Ételmaradék eltávolítása a sütő belső felületéről: Helyezzen egy fél citromot egy tálba, adjon hozzá 300 ml vizet, majd 10 percen át melegítse 100% mikrohullámú teljesítménnyel. Törölje tisztára a sütőt egy puha, száraz ronggyal.

KONYHAI ESZKÖZÖK

VIGYÁZAT

Személyi sérülés veszélye

Hozzáértő szakemberek kivételével bárki más számára veszélyes bármilyen olyan szervizelési vagy javítási művelet elvégzése, amely a mikrohullámú energia hatása ellen védelmet nyújtó bármely burkolatelem eltávolításával jár.

Lásd a „**A MIKROHULLÁMÚ SÜTŐBEN HASZNÁLHATÓ ANYAGOK**”, illetve a „**A MIKROHULLÁMÚ SÜTŐBEN NEM HASZNÁLHATÓ ANYAGOK**” című részekben leírtakat.

Lehetnek olyan nem fém eszközök, amelyek mikrohullámú sütőbe helyezése nem biztonságos. Amennyiben kétsége van, az alábbi módon próbálhatja ki az eszközt.

Eszköz próbája:

1. Töltsön meg egy mikrohullámú sütőben használható tárolóedényt 1 csésze (250 ml) hideg vízzel, majd helyezze a sütőbe a vizsgált eszközzel együtt.
2. Melegítse maximális teljesítményen 1 percig.
3. Óvatosan tapintsa meg az eszközt. Ha az üres eszköz meleg, ne használja mikrohullámú sütőben.
4. Ne melegítse tovább 1 percnél.

A MIKROHULLÁMÚ SÜTŐBEN NEM HASZNÁLHATÓ ANYAGOK

KONYHAI ESZKÖZÖK	MEGJEGYZÉSEK
Alumíniumtálca	Szikrázást okozhat. Helyezze át az ételt egy mikrohullámú sütőben is használható edénybe.
Fémfogantyúval ellátott karton élelmiszertároló doboz	Szikrázást okozhat. Helyezze át az ételt egy mikrohullámú sütőben is használható edénybe.
Fém vagy fémbevonatú eszközök	A fém leárnyékolja a mikrohullámú sugarakat. A fémbevonat szikrázást okozhat.
Fém kötözők	Szikrázást és tüzet okozhatnak a sütőben.
Papírtasakok	Tüzet okozhatnak a sütőben.
Habszivacs	A habszivacs megolvadhat, vagy ha a folyadékhoz ér, beszennyezheti a folyadékot.
Fa	Mikrohullámú sütőben használva a fa kiszáradhat, és kettéhasadhat, vagy megrepedhet.

**FIGYELMESEN OLVASSA EL,
ÉS ŐRIZZE MEG A KÉSŐBBI
FELHASZNÁLÁS CÉLJÁBÓL.**

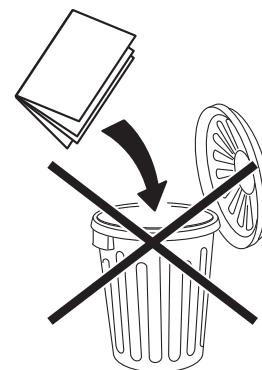

1. Informații privind siguranța



PRECAUTII PENTRU A EVITA EXPUNEREA POSIBILĂ LA ENERGIA EXCESIVĂ A MICROUNDDELOR

- (a) Nu încercați să utilizați acest cuptor cu ușa deschisă deoarece acest lucru poate duce la expunerea dăunătoare la energia microundelor. Este important să nu deteriorați sau să nu interveniți asupra sistemelor de închidere de siguranță.
- (b) Nu așezați niciun obiect între partea frontală a cuptorului și ușa și nu permiteți acumularea murdăriei sau a reziduurilor de detergent pe suprafețele de etanșare.
- (c) **AVERTISMENT:** Dacă ușa sau sigiliile ușilor sunt deteriorate, cuptorul nu va fi folosit decât după ce a fost reparat de o persoană competentă.

ANEXĂ

Dacă aparatul nu este menținut într-o stare bună de curățenie, suprafața acestuia ar putea fi degradată ceea ce afectează durata de viață a aparatului și poate duce la o situație periculoasă.

INSTRUCȚIUNI IMPORTANTE DE SIGURANȚĂ

AVERTISMENT

Pentru a reduce riscul de incendiu, electrocutare, rănirea persoanelor sau expunerea la energia excesivă a microundelor, vă recomandăm respectarea următoarelor măsuri de siguranță:

1. Citiți și respectați instrucțiunile specifice: „PRECAUȚII PENTRU A EVITA EXPUNEREA POSIBILĂ LA ENERGIA EXCESIVĂ A MICROUNDDELOR”.
2. Acest aparat poate fi utilizat de către copii cu vârsta minimă de 8 ani și de către persoanele cu capacități fizice, senzoriale sau mentale reduse sau fără experiență și cunoștințe în cazul în care acestea sunt supravegheate sau au fost instruite cu privire la utilizarea aparatului într-un mod sigur și înțeleg pericolele pe care aparatul le comportă.

Copiii nu trebuie să se joace cu aparatul. Curățarea și întreținerea de către utilizatori nu trebuie să fie efectuate de către copii, cu excepția cazului în care aceștia au peste 8 ani și sunt supravegheați. Copiii cu vârsta mai mică de 8 ani trebuie să stea la distanță de aparat, cu excepția cazului în care sunt supravegheați continuu.

3. Nu lăsați aparatul și cablul acestuia la îndemâna copiilor mai mici de 8 ani.
4. În cazul în care cablul de alimentare a suferit deteriorări, este necesară înlocuirea sa de către producător, de către centrul de asistență tehnică autorizat sau de către persoane de calificare similară, pentru evitarea oricărui pericol. (Pentru aparatul cu accesoriu de tip Y)
5. **AVERTISMENT:** Asigurați-vă că aparatul este oprit înainte de a înlocui lampa pentru a evita posibilitatea electrocutării.
6. **AVERTISMENT:** Este periculos pentru oricine, în afară de o persoană competentă, să efectueze orice operațiune de service sau reparație care implică îndepărtarea unui capac care oferă protecție împotriva expunerii la energia microundelor.
7. **AVERTISMENT:** Lichidele și mâncarea nu trebuie încălzite în recipiente sigilate deoarece acestea pot exploda.
8. Atunci când încălziți în recipiente din plastic sau hârtie, trebuie să supravegheați cuptorul deoarece există pericol de incendiu.
9. Utilizați doar ustensile compatibile cu cuptorul cu microunde.
10. Dacă observați că iese fum, opriți sau scoateți din priză aparatul și țineți ușa închisă pentru a înăbuși flăcările.
11. Încălzirea băuturilor în cuptorul cu microunde poate duce la fierbere eruptivă întârziată, de aceea trebuie să aveți grijă când manipulați recipientul.
12. Pentru a evita arsurile, conținutul biberoanelor și a borcanelor cu mâncare pentru bebeluși trebuie amestecat sau agitat și temperatura verificată înainte de consum.
13. Ouăle în coajă și ouăle fierte tari nu trebuie încălzite în cuptorul cu microunde deoarece pot exploda, chiar și după ce s-a terminat încălzirea la microunde.
14. Cuptorul trebuie curățat în mod regulat și toate depozitele de alimente eliminate.
15. Nerespectarea instrucțiunilor privind întreținerea cuptorului poate duce la deteriorarea suprafețelor, aceasta ducând la afectarea duratei de viață operațională a aparatului și la situații periculoase.
16. Utilizați numai sonda de temperatură recomandată pentru acest cuptor. (pentru cuptoarele prevăzute cu posibilitatea de a utiliza o sondă de detectare a temperaturii).

17. Cuptorul cu microunde trebuie să funcționeze cu ușa decorativă deschisă. (pentru cuptoare cu ușa decorativă.)
18. Acest aparat este destinat utilizării în medii domestice și alte locuri similare precum:
 - bucătării ale personalului din magazine, birouri și alte medii de lucru;
 - de către clienți în hoteluri, moteluri și alte medii de tip rezidențial;
 - ferme;
 - medii de tip cazare și mic dejun.
19. Destinația cuptorului cu microunde este aceea de a încălzi alimentele și băuturile.

Uscarea alimentelor sau a hainelor, încălzirea pernelor electrice, a papucilor, bureților, cârpelor umede și a altor obiecte similare pot duce la leziuni, aprindere sau incendiu.
20. Containerele metalice pentru alimente și băuturi nu sunt permise în timpul gătitului în microunde.
21. Nu se vor folosi aparate de curățat cu aburi.
22. Aveți grijă să nu deplasați farfuria rotativă atunci când scoateți containerele din aparat. (Pentru aparatele fixate și dispozitivele încorporate care sunt utilizate la o înălțime egală sau mai mare de 900 mm deasupra podelei și care au farfurii rotative detașabile. Însă acest lucru nu este valabil pentru aparatele cu ușa orizontală cu balamale.)
23. Cuptorul cu microunde este utilizat utilizării încorporate.
24. Nu se utilizează aparatul de curățat cu aburi.
25. Suprafața unui sertar de depozitare se poate încălzi.
26. **AVERTISMENT:** Aparatul și părțile sale accesibile devin fierbinți pe durata utilizării. Aveți grijă să nu atingeți elementele de încălzire.

Copiii cu vârsta mai mică de 8 ani trebuie să stea la distanță de aparat, cu excepția cazului în care sunt supravegheați continuu.
27. În timpul utilizării, aparatul se încinge. Trebuie să aveți grijă să evitați să atingeți elementele de încălzire din interiorul cuptorului.
28. **AVERTISMENT:** Piesele accesibile pot deveni fierbinți în timpul utilizării. Copiii mici trebuie ținuti la distanță.
29. Aparatul nu trebuie instalat în spatele unei uși decorative, pentru a evita supraîncălzirea. (aceasta nu se aplică aparatelor cu ușa decorativă)
30. **AVERTISMENT:** Atunci când aparatul funcționează în modul combinat, copiii trebuie să folosească cuptorul numai sub supravegherea unui adult, din cauza temperaturilor generate.

31. Nu folosiți agenți de curățare puternic abrazivi sau raclete ascuțite din metal pentru a curăța geamul ușii cuptorului, deoarece acestea pot zgâria suprafața, ceea ce poate duce la zdruncinarea geamului.

CITIȚI CU ATENȚIE ȘI PĂSTRAȚI PENTRU VIITOARE REFERINȚE.



PENTRU REDUCEREA RISCULUI DE RĂNIRE A PERSOANELOR ÎMPĂMÂNTAREA INSTALAȚIEI

PERICOL

Pericol de electrocutare

Atingerea unor componente interne poate duce la răniri grave sau la deces. Nu dezamblați acest aparat.

AVERTISMENT

Pericol de electrocutare

Utilizarea necorespunzătoare a împământării poate duce la electrocutare. Nu conectați la o priză decât după ce aparatul a fost instalat și împământat corespunzător. Acest aparat trebuie împământat. În cazul unui scurtcircuit, împământarea reduce riscul de electrocutare datorită cablului electric extern pentru curent electric. Acest aparat este prevăzut cu un cablu având un fir de legare la pământ cu o fișă împământată. Fișa trebuie introdusă într-o priză corect instalată și împământată.

Consultați un electrician calificat sau un agent de service dacă nu ați înțeles perfect instrucțiunile de împământare sau dacă există îndoieli cu privire la împământarea aparatului. Dacă este necesară utilizarea unui cordon de racord, folosiți un cordon de racord cu 3 fire.

1. Este furnizat un cablu de alimentare scurt pentru a reduce riscurile cauzate de prinderea sau înfășurarea unui cablu lung.
2. Dacă se folosește un cablu lung sau un cablu prelungitor:
 - 1) Valorile electrice specificate pe cablu sau prelungitor trebuie să fie aceleași cu valorile electrice specificate pe aparat.

- 2) Prolungitorul trebuie să fie un cablu cu 3 fire, împământat.
- 3) Cablul lung trebuie aranjat astfel încât să nu treacă peste blat sau peste masa, de unde poate fi tras de copii sau de care vă puteți împiedica accidental.

CURĂȚARE

Asigurați-vă că ați deconectat aparatul de la sursa de alimentare.

1. Curățați interiorul cuptorului după utilizare folosind o cârpă puțin umedă.
2. Curățați accesoriile în mod normal, cu apă și săpun.
3. Cadrul ușii și garniturile, precum și piesele din apropiere trebuie curățate cu grijă cu o cârpă umedă atunci când sunt murdare.
4. Nu folosiți agenți de curățare puternici abrazivi sau raclete ascuțite din metal pentru a curăța geamul ușii cuptorului, deoarece acestea pot zgâria suprafața, ceea ce poate duce la zdruncinarea geamului.
5. Sfat pentru curățare ★ Pentru o curățare mai ușoară a zonelor cu pereți dubli pe care poate ajunge mâncarea preparată: Puneți o jumătate de lămâie într-un bol, adăugați 300ml de apă și încălziți la 100% la microunde timp de 10 minute. Ștergeți cuptorul folosind o cârpă moale și uscată.

USTENSILE

ATENȚIE

Pericol de accidentare personală
Este periculoasă realizarea de către o altă persoană decât cea competentă a operațiunilor de întreținere sau reparații care implică îndepărtarea carcasei de protecție împotriva energiei microundelor.

A se vedea instrucțiunile din „**MATERIALE COMPATIBILE SAU INCOMPATIBILE CU CUPTORUL CU MICROUNDĂ**”.

Pot exista anumite ustensile care nu sunt metalice și care nu sunt sigure pentru microunde. Dacă există nelămuriri, puteți testa respectiva ustensilă urmând procedura de mai jos.

Testarea ustensilelor:

1. Umpleți un recipient compatibil cu microunde cu 1 ceașcă de apă rece (250 ml) și introduceți ustensila respectivă.
2. Fierbeți la putere maximă timp de 1 minut.
3. Apoi atingeți ușor ustensila. Dacă ustensila este caldă, nu o utilizați în cuptorul cu microunde.
4. Nu depășiți durata de preparare de 1 minut.

MATERIALE CARE TREBUIE EVITATE ÎN CUPTORUL CU MICROUNDĂ

USTENSILE	OBSERVAȚII
Tavă din aluminiu	Se poate arcui. Transferați preparatele într-un recipient compatibil cu microunde.
Recipient din carton cu mâner metalic	Se poate arcui. Transferați preparatele într-un recipient compatibil cu microunde.
Ustensile din metal sau cu conținut metalic	Metalul protejează preparatele de energia microundelor. Metalul poate provoca arcuire.
Curelușe din metal	Se pot arcui și pot cauza un incendiu în cuptor.
Pungi din hârtie	Pot cauza un incendiu în cuptor.
Burete de plastic	Buretele de plastic se poate topi sau poate contamina lichidul din interior atunci când este expus la temperaturi înalte
Lemn	Lemnul se va usca dacă este folosit în cuptorul cu microunde și se poate crăpa sau rupe.

**CITIȚI CU ATENȚIE ȘI
PĂSTRAȚI PENTRU
VIITOARE REFERINȚE.**

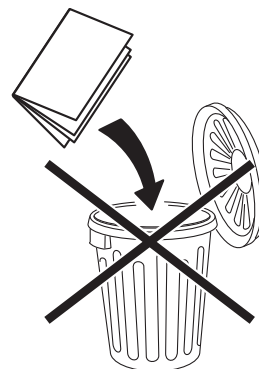

1. Bezpečnostné informácie



PREVENTÍVNE OPATRENIA NA PREDCHÁDZANIE MOŽNÉMU VYSTAVENIU NADMERNÉMU MNOŽSTVU MIKROVLNNEJ ENERGIE

- (a) Nepokúšajte sa prevádzkovať túto rúru s otvorenými dvierkami, pretože to môže viesť ku škodlivému vystaveniu sa mikrovlnnej energii. Je dôležité, aby ste nepoškodili bezpečnostné západky a zabránili cudziemu zásahu do nich.
- (b) Medzi prednú stranu rúry a dvierka neumiestňujte žiadne predmety a nedovoľte, aby sa na tesniacich povrchoch nahromadili nejaké zvyšky alebo čistiace prostriedky.
- (c) **UPOZORNENIE:** Ak sú dvierka alebo tesnenie dvierok poškodené, rúra sa nesmie prevádzkovať, pokiaľ ju neopraví spôsobilá osoba.

DODATOK

Ak spotrebič nie je udržiavaný v dobrom stave a čistote, jeho povrch by sa mohol poškodiť a ovplyvniť jeho životnosť a mohlo by dôjsť k nebezpečnej situácii.

DÔLEŽITÉ BEZPEČNOSTNÉ POKYNY

UPOZORNENIE

Na zníženie nebezpečenstva požiaru, zásahu elektrickým prúdom, zranenia osôb alebo vystavenia nadmernej energii mikrovlnnej rúry pri používaní spotrebiča postupujte podľa základných preventívnych opatrení vrátane nasledujúcich:

1. Prečítajte si a dodržiavajte špecifické: „PREVENTÍVNE OPATRENIA NA PREDCHÁDZANIE MOŽNÉMU VYSTAVENIU NADMERNÉMU MNOŽSTVU MIKROVLNNEJ ENERGIE“.
2. Tento spotrebič môžu používať deti staršie ako 8 rokov a osoby so zníženými fyzickými, zmyslovými alebo psychickými schopnosťami alebo nedostatkom skúseností a znalostí, iba ak sú pod dozorom inej osoby alebo ak boli

inou osobou poučené o bezpečnom používaní spotrebiča a ak rozumejú prípadným rizikám.

Deti sa so zariadením nesmú hrať. Čistenie a používateľskú údržbu nesmú vykonávať deti, pokiaľ nie sú staršie ako 8 rokov a nie sú pod dozorom. Nedovoľte, aby sa k zariadeniu priblížili deti mladšie ako 8 rokov, ak nie sú pod nepretržitým dozorom.

3. Spotrebič a kábel uchovajte mimo dosahu detí mladších ako 8 rokov.
4. Ak je poškodený prívodný kábel, musí ho vymeniť výrobca, autorizované servisné stredisko alebo podobne kvalifikovaná osoba, aby sa predišlo nebezpečenstvu. (Pre spotrebič s doplnkom typu Y.)
5. **UPOZORNENIE:** Pred výmenou osvetlenia skontrolujte, či je spotrebič vypnutý, aby ste predišli možnému zásahu elektrickým prúdom.
6. **UPOZORNENIE:** Pre akúkoľvek inú ako spôsobilú osobu je nebezpečné vykonávať servisné alebo opravné činnosti, ktoré zahŕňajú odmontovanie krytu na ochranu pred vystavením mikrovlnnej energii.
7. **UPOZORNENIE:** Kvapaliny a iné jedlá sa nesmú ohrievať v uzatvorených nádobách, pretože môžu spôsobiť výbuch.
8. Pri ohrievaní jedál v plastových alebo papierových nádobách sledujte rúru kvôli možnosti vznietenia.
9. Používajte iba riad vhodný do mikrovlnnej rúry.
10. Ak dôjde k výskytu dymu, vypnite spotrebič alebo vytiahnite kábel zo zásuvky a ponechajte dvierka zatvorené na udusenie prípadných plameňov.
11. Mikrovlnné ohrievanie nápojov môže spôsobiť oneskorené eruptívne vrenie, preto manipulujte s nádobou opatrne.
12. Obsah fliaš na kŕmenie a pohárov na detskú výživu sa pred konzumáciou premieša alebo pretrepe a skontroluje sa teplota, aby sa predišlo popáleniu.
13. V mikrovlnnej rúre sa nesmú ohrievať vajcia v škrupine ani celé natvrdo uvarené vajcia, pretože môžu vybuchnúť, a to aj po ukončení mikrovlnného ohrievania.
14. Rúru je potrebné pravidelne čistiť a odstraňovať akékoľvek zvyšky jedla.
15. Nedodržanie pokynu o udržiavaní rúry v čistote môže viesť k znehodnoteniu povrchu a v dôsledku toho skráteniu životnosti spotrebiča a možným nebezpečným situáciám.
16. Používajte iba teplotnú sondu odporúčanú pre túto rúru. (Pri rúrach vybavených zariadením na použitie sondy snímajúcej teplotu.)
17. Mikrovlnná rúra sa musí prevádzkovať s otvorenými dekoratívnymi dvierkami (platí pre rúry s dekoratívnymi dvierkami).
18. Tento spotrebič je určený na používanie v domácnostiach a podobnom prostredí, ako napr.:

- kuchynským personálom v obchodoch, kanceláriách a na ďalších pracoviskách;
 - klientmi v hoteloch, moteloch a iných ubytovacích zariadeniach;
 - na farmách;
 - v zariadeniach poskytujúcich nocľah s raňajkami.
19. Mikrovlnná rúra je určená na ohrievanie jedla a nápojov.
Sušenie jedla alebo oblečenia a ohrievanie vyhrievacích podložiek, papúč, špongií, vlhkého oblečenia a podobných predmetov môže viesť k nebezpečenstvu zranenia, vznietenia alebo požiaru.
20. Pri mikrovlnnom varení sa nesmú používať kovové nádoby na jedlo a nápoje.
21. Spotrebič sa nesmie čistiť parným čističom.
22. Pri vyberaní nádob zo spotrebiča postupujte opatrne, aby ste nepremiestnili otočný tanier. (Pre pripevnené spotrebiče a zabudované spotrebiče, ktoré sa používajú vo výške 900 mm alebo vyššie nad úrovňou podlahy a ktoré majú odnímateľný otočný tanier. Neplatí to však pre spotrebiče, ktoré majú dvierka na horizontálnom dolnom závесе.)
23. Mikrovlnná rúra je určená na používanie ako zabudovaný spotrebič.
24. Parný čistič sa nesmie používať.
25. Povrch úložnej zásuvky môže byť horúci.
26. **UPOZORNENIE:** Počas používania sa zariadenie a prístupné súčasti zahrievajú. Dávajte pozor, aby ste sa nepopálili na horúcich prvkoch. Nedovoľte, aby sa k zariadeniu priblížili deti mladšie ako 8 rokov, ak nie sú pod nepretržitým dozorom.
27. Počas používania môže byť spotrebič horúci. Je potrebné dávať pozor, aby ste sa nedotkli horúcich prvkov vo vnútri rúry.
28. **UPOZORNENIE:** Prístupné časti môžu byť počas používania horúce. Malé deti musia byť mimo dosahu.
29. Spotrebič nesmie byť nainštalovaný za dvierkami kuchynského nábytku, aby ste predišli prehriatiu. (Neplatí to pre spotrebiče s dvierkami kuchynského nábytku)
30. **UPOZORNENIE:** Keď je spotrebič v prevádzke v kombinovanom režime, deti by z dôvodu vznikajúcich teplôt mali používať rúru iba pod dohľadom dospeléj osoby.
31. Na čistenie sklenených dvierok rúry nepoužívajte drsné abrazívne čistiace prostriedky ani ostré kovové škrabky, pretože by mohli poškrabať povrch a spôsobiť rozbitie skla.

POZORNE SI PREČÍTAJTE A USCHOVAJTE NA ĎALŠIE POUŽITIE.

**POZORNE SI PREČÍTAJTE A
USCHOVAJTE NA ĎALŠIE
POUŽITIE.**

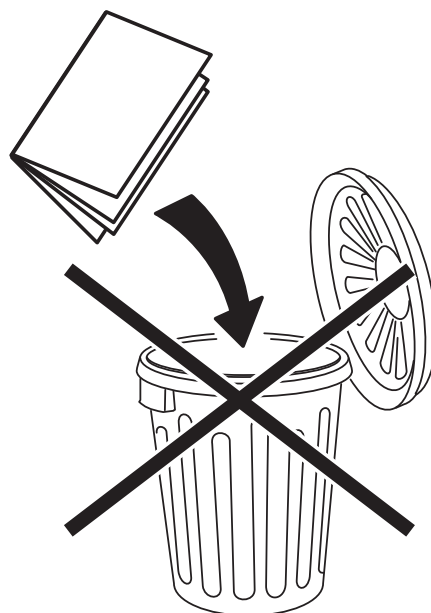

NA ZNÍŽENIE NEBEZPEČENSTVA ZRANENIA OSÔB UZEMNENIE INŠTALÁCIE

NEBEZPEČENSTVO

Riziko zásahu elektrickým prúdom

Dotýkanie sa niektorých vnútorných komponentov môže spôsobiť vážne zranenie osoby alebo smrť. Nerozoberajte tento spotrebič.

UPOZORNENIE

Riziko zásahu elektrickým prúdom

Nesprávne používanie uzemnenia môže viesť k zásahu elektrickým prúdom. Nezapájajte spotrebič do sieťovej zásuvky, pokiaľ nie je správne nainštalovaný a uzemnený. Tento spotrebič musí byť uzemnený. V prípade elektrického skratu znižuje uzemnenie nebezpečenstvo zásahu elektrickým prúdom tým, že poskytuje únikové vedenie pre elektrický prúd. Tento spotrebič je vybavený káblom s uzemňovacím drôtom a uzemňovacou zástrčkou. Zástrčku je potrebné pripojiť k zásuvke, ktorá je správne nainštalovaná a uzemnená.

Ak úplne nerozumiete pokynom o uzemnení alebo ak máte pochybnosti, či je spotrebič správne uzemnený, obráťte sa na kvalifikovaného elektrotechnika alebo servisného technika. Ak je nevyhnutné použiť predlžovací kábel, používajte iba predlžovací kábel s 3 vodičmi.

1. Súčasťou dodávky je krátky napájací kábel, aby sa znížilo nebezpečenstvo zapletenia sa alebo potknutia o dlhý kábel.
2. Ak používate súpravu s dlhým káblom alebo predlžovacím káblom:
 - 1) Elektrické menovité údaje súpravy kábla alebo predlžovacieho kábla by mali mať aspoň takú hodnotu, ako majú elektrické menovité údaje spotrebiča.

- 2) Predlžovací kábel musí byť kábel s 3 vodičmi s uzemnením.
- 3) Dlhý kábel je potrebné usporiadať tak, aby neprevísal z povrchu pultu alebo stola, kde by ho mohli potiahnuť deti alebo by mohol spôsobiť náhodné potknutie.

ČISTENIE

Uistite sa, či je spotrebič odpojený od zdroja napájania.

1. Po používaní vyčistite vnútorný priestor rúry mierne vlhkou handričkou.
2. Príslušenstvo vyčistite bežným spôsobom mydlovou vodou.
3. Ak sú nečistoty na ráme a tesnení dvierok a na susedných častiach, vyčistite ich opatrne vlhkou handričkou.
4. Na čistenie sklenených dvierok rúry nepoužívajte drsné abrazívne čistiace prostriedky ani ostré kovové škrabky, pretože by mohli poškrabať povrch a spôsobiť rozbitie skla.
5. Tip na čistenie ★ Na jednoduchšie vyčistenie stien vnútorného priestoru, ktorých sa môže dotýkať varené jedlo: Vložte do misky polovicu citróna, pridajte 300 ml (1/2 pinty) vody a ohrievajte 10 minút pri mikrovlnnom výkone 100 %.
Utrite rúru dočista pomocou jemnej suchej handričky.

RIAD

VAROVANIE

Riziko zranenia osôb

Pre akúkoľvek inú ako spôsobilú osobu je nebezpečné vykonávať servisné alebo opravné činnosti, ktoré zahŕňajú odmontovanie krytu na ochranu pred vystavením mikrovlnnej energii.

Pozrite si pokyny v časti „**MATERIÁLY, KTORÉ MÔŽETE POUŽÍVAŤ V MIKROVLNNEJ RÚRE ALEBO KTORÉ SA NEMAJÚ POUŽÍVAŤ V MIKROVLNNEJ RÚRE**“.

Používanie niektorých nekovových riadov v mikrovlnnej rúre nemusí byť bezpečné. Ak máte pochybnosti, môžete príslušný riad otestovať podľa postupu uvedeného nižšie.

Test riadu:

1. Naplňte nádobu, ktorá je bezpečná na používanie v mikrovlnnej rúre, 1 pohárom studenej vody (250 ml) a umiestnite ju vedľa príslušného riadu.
2. Varte pri maximálnom výkone 1 minútu.
3. Opatrne sa dotknite riadu. Ak je prázdny riad teplý, nepoužívajte ho na varenie v mikrovlnnej rúre.
4. Neprekročte čas varenia 1 minútu.

MATERIÁLY, KTORÉ SA NEMAJÚ POUŽÍVAŤ V MIKROVLNNEJ RÚRE

RIAD	POZNÁMKY
Hliníkový podnos	Môže spôsobiť iskrenie. Preložte jedlo do nádoby bezpečnej na použitie v mikrovlnnej rúre.
Kartónový obal na jedlo s kovovým držadlom	Môže spôsobiť iskrenie. Preložte jedlo do nádoby bezpečnej na použitie v mikrovlnnej rúre.
Kovové riady alebo riady s kovovým okrajom	Kov zabraňuje prenikaniu mikrovlnnej energie do jedla. Kovový okraj môže spôsobiť iskrenie.
Kovové viazacie pásiky	Môžu spôsobiť iskrenie a mohli by spôsobiť požiar v rúre.
Papierové vrecká	Môžu spôsobiť požiar v rúre.
Plastová pena	Plastová pena sa môže pri vystavení žiareniu roztopiť alebo znečistiť kvapalinu, ktorá je v nej
Drevo	Pri používaní v mikrovlnnej rúre sa drevo vysušuje a môže sa rozštíepiť alebo prasknúť.

POZORNE SI PREČÍTAJTE A USCHOVAJTE NA ĎALŠIE POUŽITIE.

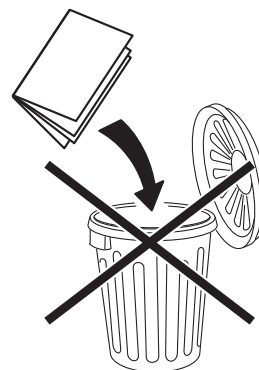

1. Informacije o bezbednosti



MERE OPREZA RADI IZBEGAVANJA POTENCIJALNOG IZLAGANJA PREKOMERNOJ MIKROTALASNOJ ENERGIJI

- (a) Ne pokušavajte da uključite ovu pećnicu dok su vrata otvorena jer to može da dovede do štetnog izlaganja mikrotalasnoj energiji. Važno je da ne oštetite bezbednosne brave i da ne pokušavate da ih modifikujete.
- (b) Ne stavljajte predmete između prednje strane pećnice i vrata i ne dozvoljavajte da se na zaptivnim površinama nakupe prljavština ili ostaci sredstva za čišćenje.
- (c) **UPOZORENJE:** Ako dođe do oštećenja vrata ili zaptivki vrata, pećnica ne sme da se koristi dok je ne popravi kompetentno lice.

DODATAK

Ako se ovaj aparat ne održava u čistom stanju, njegove površine mogu da se oštete i to može da utiče na radni vek aparata i izazove opasne situacije.

VAŽNA BEZBEDNOSNA UPUTSTVA

UPOZORENJE

Da bi se smanjio rizik od požara, strujnog udara, telesne povrede ili izlaganja prekomernoj energiji mikrotalasne pećnice prilikom korišćenja tog aparata, poštujujte osnovne mere predostrožnosti, uključujući sledeće:

1. Pročitajte i sledite: „MERE OPREZA RADI IZBEGAVANJA POTENCIJALNOG IZLAGANJA PREKOMERNOJ MIKROTALASNOJ ENERGIJI“.
2. Deca od 8 godina i starija, kao i osobe sa smanjenim fizičkim, čulnim ili mentalnim sposobnostima ili bez dovoljnog iskustva i znanja mogu da koriste ovaj uređaj samo ako su pod nadzorom ili su im data uputstva u vezi sa korišćenjem uređaja na bezbedan način i ako razumeju opasnosti koje pri tome postoje.

Deca ne smeju da se igraju ovim uređajem. Čišćenje i korisničko održavanje ne smeju da obavljaju deca osim ako su starija od 8 godina i pod nadzorom. Deca mlađa od 8 godina moraju se držati podalje od uređaja, osim ako su pod stalnim nadzorom.

3. Držite aparat i njegov kabl van domašaja dece mlađe od 8 godina.
4. Ako je kabl za napajanje oštećen, potrebno je da ga zameni proizvođač, ovlašćeni serviser ili druga kvalifikovana osoba kako bi se izbegla opasnost. (Za uređaj sa priključkom tipa Y)
5. **UPOZORENJE:** Da ne bi došlo do strujnog udara, pobrinite se da aparat bude isključen pre zamene lampe.
6. **UPOZORENJE:** Opasno je da bilo ko, osim kompetentnog lica, servisira ili popravlja ovaj aparat, jer to obuhvata skidanje poklopca koji štiti od izlaganja mikrotalasnoj energiji.
7. **UPOZORENJE:** Tečnosti i druge namirnice ne smeju da se zagrevaju u zatvorenim posudama jer mogu da eksplodiraju.
8. Prilikom zagrevanja hrane u plastičnoj ili papirnoj posudi, motrite na pećnicu jer postoji rizik od paljenja.
9. Koristite samo kuhinjski pribor pogodan za upotrebu u mikrotalasnim pećnicama.
10. Ako iz aparata izlazi dim, isključite ga ili izvucite iz strujne utičnice i ne otvarajte vrata da bi se eventualni plamen ugasio.
11. Zagrevanjem napitaka u mikrotalasnoj pećnici može da se izazove odloženo eruptivno ključanje, pa pazite pri rukovanju posudom.
12. Da bi se izbegle opekotine, sadržina bočice za bebe i teglica sa hranom za bebe mora da se promeša ili promućka, a temperatura da se proverí pre konzumiranja.
13. Jaja u ljusci i cela tvrdo kuvana jaja ne smeju da se zagrevaju u mikrotalasnoj pećnici jer mogu da eksplodiraju, čak i posle završetka grejanja u mikrotalasnoj pećnici.
14. Pećnica treba redovno da se čisti, a ostaci hrane da se uklanjaju.
15. Ako ne budete održavali pećnicu čistom, može da dođe do propadanja površina, što može negativno da utiče na trajanje aparata i potencijalnog izazivanja opasnosti.
16. Koristite samo temperaturnu sondu preporučenu za ovu pećnicu. (za pećnice koje imaju mogućnost korišćenja sonde sa senzorom temperature.)
17. Ako mikrotalasna pećnica ima ukrasna vrata, ona moraju da budu otvorena dok pećnica radi. (Odnosi se na pećnice koje imaju ukrasna vrata.)
18. Ovaj uređaj namenjen je za upotrebu u domaćinstvu i sličnim sredinama kao što su:

- čajne kuhinje u okviru prodavnica, kancelarija i drugih poslovnih prostora;
 - od strane gostiju hotela, motela i u drugom stambenom prostoru;
 - na farmama;
 - u ugostiteljskim objektima koji pružaju noćenje sa doručkom.
19. Ova mikrotalasna pećnica je namenjena za zagrevanje hrane i napitaka. Sušenje hrane ili odeće i zagrevanje umetaka za grejanje, papuča, sunđera, mokrih krpa i sličnih predmeta mogu da stvore rizik od povrede, paljenja ili požara.
20. U mikrotalasnoj pećnici se ne smeju koristiti metalne posude za hranu i napitke.
21. Ovaj aparat ne sme da se čisti paročistačem.
22. Vodite računa da ne pomerite obrtni tanjir prilikom vađenja posude iz aparata. (Važi za aparate pričvršćene za kuhinjski element i ugradne aparate koji se koriste na visini od bar 900 mm iznad poda, koji imaju obrtni tanjir koji se može izvaditi. Međutim, ne važi za aparate na kojima se šarka vrata nalazi horizontalno sa donje strane.)
23. Ova mikrotalasna pećnica je namenjena za ugradnju.
24. Parni čistač ne sme da se koristi.
25. Površina fioke za skladištenje može da bude vrela.
26. **UPOZORENJE:** Uređaj i njegovi pristupačni delovi postaju vreli tokom upotrebe. Treba voditi računa da se izbegne dodirivanje grejnih elemenata. Deca mlađa od 8 godina moraju se držati podalje od uređaja, osim ako su pod stalnim nadzorom.
27. Tokom upotrebe uređaj postaje vreo. Vodite računa da ne dodirnete grejne elemente unutar pećnice.
28. **UPOZORENJE:** Izloženi delovi mogu da se zagreju tokom upotrebe. Malu decu treba držati dalje od uređaja.
29. Ovaj aparat ne sme da se ugrađuje iza vrata kuhinjskog elementa da ne bi dolazilo do pregrevanja. (To ne važi za aparate ugrađene iza vrata kuhinjskog elementa.)
30. **UPOZORENJE:** Kada uređaj radi u kombinovanom režimu, deca smeju da koriste rernu samo pod nadzorom odrasle osobe zbog prisustva visokih temperatura.
31. Staklo na vratima pećnice ne čistite agresivnim sredstvima za čišćenje i ne grebite ih oštrim metalnim predmetima jer možete da izgubete površinu, što može da dovede do lomljenja stakla.

PROČITAJTE PAŽLJIVO I SAČUVAJTE DA BISTE MOGLI DA SE PODSETITE.

**PROČITAJTE PAŽLJIVO
I SAČUVAJTE DA BISTE
MOGLI DA SE PODSETITE.**

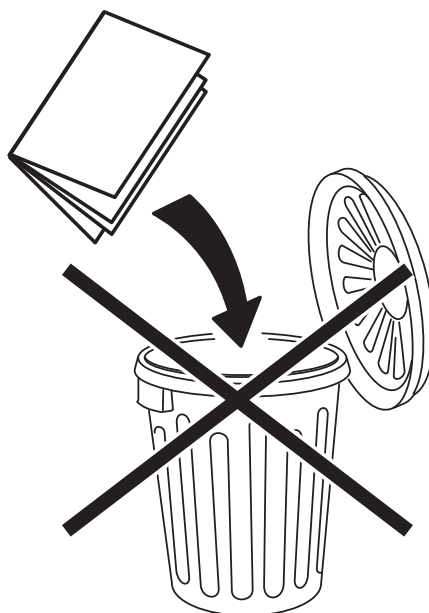

DA BISTE SMANJILI RIZIK OD TELESNE POVREDE INSTALACIJA UZEMLJENJA

OPASNOST

Opasnost od strujnog udara
Dodirivanje nekih unutrašnjih komponenti može da izazove teške telesne povrede ili smrt. Ne rasklapajte ovaj aparat.

UPOZORENJE

Opasnost od strujnog udara
Nepravilna upotreba uzemljenja može da dovede do strujnog udara. Ne priključujte aparat u strujnu utičnicu dok se aparat pravilno ne postavi i uzemlji. Ovaj aparat mora da ima uzemljenje. U slučaju kratkog spoja električnog kola, uzemljenje smanjuje rizik od strujnog udara jer pruža mogućnost odvođenja struje na drugo mesto. Ovaj aparat ima kabl sa provodnikom za uzemljenje i odgovarajućim utikačem. Utikač sme da se priključi samo u utičnicu koja je pravilno postavljena i uzemljena.

Obratite se kvalifikovanom električaru ili serviseru ako ne razumete potpuno uputstva za uzemljenje ili ako niste sigurni da li je aparat pravilno uzemljen. Ako je neophodno koristiti produžni kabl, koristite isključivo onaj koji ima 3 provodnika.

1. Aparat ima kratak strujni kabl radi smanjenja rizika od zapetljavanja ili spoticanja o duži kabl.
2. Ako se koristi duži produžni kabl:
 - 1) Podržana jačina struje naznačena na odvojivom kablju ili produžnom kablju treba da bude bar ista kao jačina struje naznačena na aparatu.
 - 2) Produžni kabl mora da bude 3-žilni i da ima uzemljenje.

- 3) Ako je kabl dugačak, treba ga sprovesti tako da ne pada preko kuhinjskog elementa ili stola s prednje strane, tako da može da ga povuče dete ili da se neko o njega slučajno saplete.

ČIŠĆENJE

Obavezno isključite aparat iz strujne utičnice.

1. Nakon upotrebe, blago navlaženom krpom očistite unutrašnjost pećnice.
2. Dodatke očistite na uobičajen način, vodom sa rastvorenim deterdžentom.
3. Okvir i zaptivka vrata i okolni delovi moraju pažljivo da se očiste navlaženom krpom kada se isprljaju.
4. Staklo na vratima pećnice ne čistite agresivnim sredstvima za čišćenje i ne grebite ih oštrim metalnim predmetima jer možete da izgrebete površinu, što može da dovede do lomljenja stakla.
5. Savet za čišćenje ★ Radi lakšeg čišćenja zidova unutrašnjosti sa kojom hrana može da dospe u kontakt: Stavite pola limuna u činiju, sipajte 300 ml vode i zagrevajte na 100% snage mikrotalasne pećnice u trajanju od 10 minuta.
Prebrišite pećnicu suvom, mekom krpom tako da bude potpuno čista.

KUHINJSKI PRIBOR

OPREZ

Opasnost od telesne povrede
Opasno je da bilo ko, osim kompetentnog lica, servisira ili popravlja ovaj aparat, jer to obuhvata skidanje poklopca koji štiti od izlaganja mikrotalasnoj energiji.

Pogledajte uputstva o „**MATERIJALIMA KOJE MOŽETE DA KORISTITE U MIKROTALASNOJ PEĆNICI ILI**

KOJE NE SMETE DA KORISTITE U MIKROTALASNOJ PEĆNICI“.

Postoji određeni kuhinjski pribor koji nije izrađen od metala, a koji ipak nije bezbedan za upotrebu u mikrotalasnoj pećnici. Ako niste sigurni, možete da testirate sporni kuhinjski pribor na način opisan ispod.

Testiranje kuhinjskog pribora:

1. U posudu pogodnu za upotrebu u mikrotalasnoj pećnici sipajte 1 šolju hladne vode (250 ml) i stavite u nju sporni kuhinjski pribor.
2. Uključite aparat na maksimalnu snagu na 1 minut.
3. Pažljivo opipajte komad pribora koji testirate. Ako je pribor mlak, ne koristite ga u mikrotalasnoj pećnici.
4. Ne zagrevajte ga duže od 1 minuta.

MATERIJALI KOJE NE SMETE DA KORISTITE U MIKROTALASNOJ PEĆNICI

KUHINJSKI PRIBOR	NAPOMENE
Aluminijumska tacna	Može da dovede do nastanka električnog luka. Prenesite hranu u posudu pogodnu za mikrotalasnu pećnicu.
Kartonska ambalaža za hranu sa metalnom ručkom	Može da dovede do nastanka električnog luka. Prenesite hranu u posudu pogodnu za mikrotalasnu pećnicu.
Metal ili kuhinjski pribor sa metalnom glazurom	Metal štiti hranu od mikrotalasne energije. Metalna postava može da dovede do nastanka električnog luka.
Metalne vezice za zatvaranje	Mogu da dovedu do nastanka električnog luka i plamena u pećnici.
Papirne kese	Mogu da izazovu plamen u pećnici.
Plastična pena	Plastična pena može da se istopi ili kontaminira tečnost kada dospe u kontakt sa njom
Drvo	Drvo se isušuje pri zagrevanju u mikrotalasnoj pećnici i može da pukne ili naprsne.

**PROČITAJTE PAŽLJIVO
I SAČUVAJTE DA BISTE
MOGLI DA SE PODSETITE.**

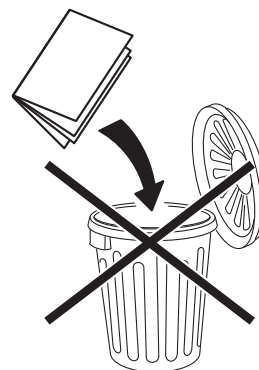

1. Sigurnosne informacije



MJERE OPREZA ZA IZBJEGAVANJE IZLAGANJA PREKOMJERNOJ MIKROVALNOJ ENERGIJI

- (a) Ne rukujte pećnicom s otvorenim vratima jer to može uzrokovati štetnu izloženost mikrovalnoj energiji. Budite pažljivi kako ne bi slomili ili činili preinake na sigurnosnoj bravi.
- (b) Ne stavljajte nikakve predmete između vrata i prednje strane pećnice te očistite naslage prljavštine ili sredstva za čišćenje na brtvama.
- (c) **UPOZORENJE:** Ako su vrata ili brtve oštećene, ne koristite pećnicu prije nego ju popravi ovlaštena osoba.

DODATAK

Uređaj je potrebno redovito čistiti. U suprotnom može doći do oštećenja površina što može utjecati na radni vijek uređaja i uzrokovati opasnost.

VAŽNE SIGURNOSNE UPUTE

UPOZORENJE

Za smanjenje rizika od požara, električnog udara, ozljede osoba ili izloženosti prekomjernoj mikrovalnoj energiji pećnice pri korištenju uređaja, slijedite osnovne mjere opreza, uključujući sljedeće:

1. Pročitajte i pridržavajte se specifičnih: "MJERA OPREZA KAKO BISTE IZBJEGLI MOGUĆU IZLOŽENOST PREKOMJERNOJ MIKROVALNOJ ENERGIJI".
2. Djeca iznad 8 godina starosti te osobe smanjenih tjelesnih, osjetilnih ili umnih sposobnosti, odnosno nedovoljnog iskustva i znanja mogu se služiti ovim uređajem samo ako ih se nadzire ili ako su upućene u sigurnu uporabu uređaja i razumiju uključene opasnosti.

Djeca se ne smiju igrati uređajem. Čišćenje i korisničko održavanje ne smiju obavljati djeca osim ako su starija od 8 godina i pod nadzorom. Djecu ispod 8 godina starosti treba držati podalje osim ako su pod stalnim nadzorom.

3. Uređaj i naponski kabel držite dalje od djece mlađe od 8 godina.
4. Zamjenu oštećenog naponskog kabela električnog napajanja mora obaviti proizvođač, njegov ovlaštenu servisni centar ili druga kvalificirana osoba kako bi se izbjegla opasnost. (Za uređaj s priključkom tipa Y)
5. **UPOZORENJE:** Uređaj isključite prije zamjene lampe kako biste izbjegli mogućnost električnog udara.
6. **UPOZORENJE:** Servis ili popravak koji uključuje uklanjanje poklopca koji štiti od izlaganja mikrovalnoj energiji smije obavljati samo ovlaštena osoba.
7. **UPOZORENJE:** Tekuće i druge prehrambene proizvode ne zagrijavajte u zatvorenim posudama jer bi mogli eksplodirati.
8. Kod zagrijavanja hrane u plastičnim i papirnatim posudama pazite na pećnicu zbog mogućeg zapaljenja.
9. Koristite samo kuhinjska pomagala koja su prikladna za uporabu u mikrovalnoj pećnici.
10. Kod pojave dima, isključite ili iskopčajte pećnicu i držite vrata zatvorena kako bi ugasili mogući plamen.
11. Zagrijavanjem napitaka u mikrovalnoj pećnici može izazvati eksplozivno prokuhavanje, oprezno postupajte s posudom.
12. Sadržaj dječje bočice ili teglice hrane promiješajte ili promućkajte te provjerite temperaturu prije konzumacije kako biste izbjegli opekline.
13. Jaja u ljusci i tvrdo kuhana jaja ne smiju se zagrijavati u pećnici jer se mogu rasprsnuti, čak i nakon zagrijavanja mikrovalnom pećnicom.
14. Pećnicu redovito čistite i uklonite naslage hrane.
15. Neodržavanje pećnice čistom može oštetiti površinu što će utjecati na životni vijek i moguće izazvati opasnu situaciju.
16. Koristite samo temperaturnu sondu preporučenu za ovu pećnicu. (za pećnice koje imaju mogućnost korištenja sonde za mjerenje temperature.)
17. Kod uporabe mikrovalne pećnice vrata kuhinjskog ormarića moraju biti otvorena. (za pećnice u kuhinjskom ormariću.)
18. Uređaj je namijenjen uporabi u kućanstvu ili sličnoj primjeni kao što su:
 - čajnoj kuhinji za zaposlenike u dućanima, uredima i drugim radnim okruženjima;
 - gosti hotela, motela i sličnih okruženja boravišnih prostora;
 - kućanstva na farmi;
 - ugostiteljski objekti poput pansiona.
19. Mikrovalna pećnica namijenjena je zagrijavanju hrane i pića.
Sušenje hrane ili odjevnih predmeta ili obloga za grijanje, papuča, spužvi, vlažnih krpa i slično može dovesti do rizika ozljede, zapaljenja ili požara.

20. Zabranjeno je koristiti metalne posude za hranu i pića tijekom mikrovalnog kuhanja.
21. Pećnicu ne čistite uređajem za čišćenje na paru.
22. Pažljivo uklanjajte posude iz pećnice kako se rotirajuća ploča ne bi pomakla. (Za pričvršćene i ugradbene uređaje postavljene na najmanje 900 mm visine i koji imaju pomičnu rotirajuću ploču. Ovo nije primjenjivo za uređaje s horizontalnim šarkama u dnu vrata)
23. Mikrovalna pećnica namijenjena je ugradbenoj uporabi.
24. Parni čistač se ne smije koristiti.
25. Površina ladice za odlaganje može postati vruća.
26. **UPOZORENJE:** Uređaj i njegovi električni dijelovi užareni su tijekom uporabe. Pazite da ne dodirujete grijaće elemente.
Djecu ispod 8 godina starosti treba držati podalje osim ako su pod stalnim nadzorom.
27. Tijekom uporabe uređaj postaje vruć. Treba paziti da ne dodirujete grijaće elemente unutar pećnice.
28. **UPOZORENJE:** Dijelovi unutar dosega mogu se zagrijati tijekom uporabe. Držati podalje od male djece.
29. Uređaj se ne smije montirati iza ukrasnih vrata kako ne bi došlo do pregrijavanja. (Ovo se ne odnosi na uređaje s ukrasnim vratima.)
30. **UPOZORENJE:** Kada uređaj radi u kombiniranom načinu rada, djeca bi trebala koristiti pećnicu samo pod nadzorom odrasle osobe zbog stvorenih temperatura.
31. Ne koristite jaka abrazivna sredstva ili oštre metalne strugače za čišćenje stakla vrata pećnice jer mogu oštetiti površinu, što može uzrokovati pucanje stakla.

PAŽLJIVO PROČITAJTE I SAČUVAJTE ZA BUDUĆU UPORABU.

**PAŽLJIVO PROČITAJTE I
SAČUVAJTE ZA BUDUĆU
UPORABU.**

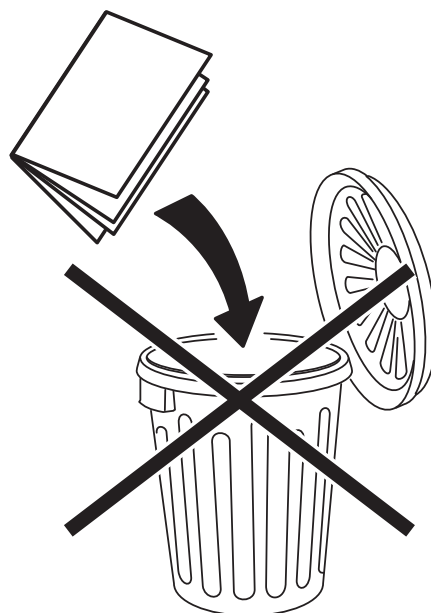

KAKO BI SMANJILI RIZIK OZLJEDA OSOBA

POSTAVLJANJE UZEMLJENJA

OPASNOST

Opasnost od električnog udara
Dodirivanje nekih od unutarnjih komponenti može izazvati ozbiljne ozljede ili smrt. Ne rastavljajte uređaj.

UPOZORENJE

Opasnost od električnog udara
Neispravno uzemljenje može izazvati električni udar. Uređaj ne ukopčavajte u električnu utičnicu prije ispravnog postavljanja i uzemljenja. Ovaj uređaj mora biti uzemljen. U slučaju nastanka kratkog spoja, uzemljenje smanjuje rizik od električnog udara putem žice za pražnjenje električne struje. Ovaj uređaj opremljen je kabelom i adapterom za uzemljenje. Adapter mora biti ukopčan u ispravno postavljenu i uzemljenu utičnicu.

Savjetujte se s kvalificiranim električarom ili serviserom ako su upute za uzemljenje nejasne ili u slučaju bilo kakve sumnje u ispravnost uzemljenja uređaja. Ako je potreban produžni kabel, koristit isključivo kabel s tri žice.

1. Uređaj je isporučen s kratkim naponskim kabelom kako bi se izbjegao rizik od zapetljanja ili zapinjanja za duži kabel.
2. Pri uporabi duljeg kabela:
 - 1) Nazivni napon produžnog kabela mora biti barem jednak nazivnom naponu uređaja.
 - 2) Produžni kabel mora biti uzemljenog tipa s tri žice.
 - 3) Dugi kabel mora biti postavljen tako da ga se ne može razvući po površini stola gdje ga mogu

povlačiti djeca ili se o njega može spoticati.

ČIŠĆENJE

Uređaj iskopčajte iz napona.

1. Nakon uporabe, unutrašnjost pećnice očistite lagano vlažnom krpom.
2. Dodatke čistite na uobičajeni način vodom s dodatkom sredstva za čišćenje.
3. Okvir vrata i brtva te okolni dijelovi moraju se pažljivo čistiti vlažnom krpom.
4. Ne koristite jaka abrazivna sredstva ili oštre metalne strugače za čišćenje stakla vrata pećnice jer mogu oštetiti površinu, što može uzrokovati pucanje stakla.
5. Savjet za čišćenje ★ Za lakše čišćenje unutrašnjih površina koje može dodirivati kuhana hrana: Stavite pola limuna u posudu, dodajte 300 ml (1/2 krige) vode i zagrijavajte na 100 % mikrovalne snage 10 minuta. Pećnicu brišite čistom, suhom krpom.

KUHINJSKA POMAGALA

OPREZ

Opasnost od ozljede

Servis ili popravak koji uključuje uklanjanje poklopca koji štiti od izlaganja mikrovalnoj energiji smije obavljati samo ovlaštena osoba.

Pročitajte upute o "**MATERIJALIMA KOJI SE SMIJU I NE SMIJU KORISTITI U MIKROVALNOJ PEĆNICI**".

Neka nemetalna kuhinjska pomagala se ne smije koristiti u mikrovalnoj pećnici. Ako niste sigurni, možete testirati kuhinjsko pomagalo na sljedeći način.

Test kuhinjskog pomagala:

1. U posudu za uporabu u mikrovalnoj pećnici stavite 1 šalicu hladne vode (250 ml) i kuhinjsko pomagalo.
2. Kuhajte na najjačoj snazi 1 minutu.
3. Pažljivo opipajte pomagalo. Ako je pomagalo toplo, ne koristite ga pri kuhanju mikrovalnom pećnicom.
4. Ne kuhajte dulje od 1 minute.

MATERIJALI KOJI SE NE SMIJU KORISTITI U MIKROVALNOJ PEĆNICI

KUHINJSKA POMAGALA	NAPOMENE
Aluminijski pladanj	Može uzrokovati stvaranje električnih lukova. Hranu premjestite u posudu za uporabu u mikrovalnoj pećnici.
Papirnata posuda za hranu s metalnom drškom	Može uzrokovati stvaranje električnih lukova. Hranu premjestite u posudu za uporabu u mikrovalnoj pećnici.
Metalna pomagala ili pomagala s metalnim rubom	Metal štiti hranu od mikrovalne energije. Metalni rub može uzrokovati stvaranje električnih lukova.
Metalne vezice za zatvaranje	Mogu uzrokovati električne lukove i zapaliti se u pećnici.
Papirnate vrećice	Mogu se zapaliti u pećnici.
Stiroporne posude	Stiroporne posude mogu se otopiti ili onečistiti tekućinu kod izloženosti mikrovalnoj energiji
Drvo	Drvo se suši uporabom u mikrovalnoj pećnici te se može raspoloviti ili napuknuti.

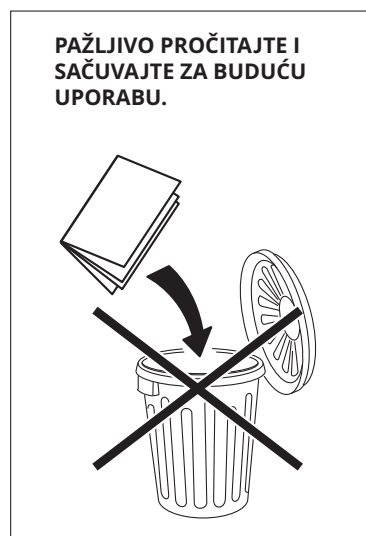

1. Varnostni podatki



PREVIDNOSTNI UKREPI ZA IZOGIBANJE MOREBITNI IZPOSTAVLJENOSTI PREVELIKI MIKROVALOVNI ENERGIJI

- (a) Pečice ne poskušajte uporabljati z odprtimi vrati, saj lahko to povzroči škodljivo izpostavljenost mikrovalovni energiji. Pomembno je, da ne zlomite varnostnih zapor in ne posegajte vanje.
- (b) Ne postavljajte predmetov med sprednjo stranjo pečice in vrati in ne pustite, da bi se na tesnilnih površinah nabrala umazanija ali ostanki čistila.
- (c) **OPOZORILO:** Če so vrata ali tesnila vrat poškodovana, pečice ne smete uporabljati, dokler napake ne popravi usposobljena oseba.

DODATEK

Če naprave ne čistite redno, se lahko poslabša kakovost njene površine, kar lahko vpliva na življenjsko dobo naprave in vodi do nevarnih situacij.

POMEMBNA VARNOSTNA NAVODILA

OPOZORILO

Za zmanjšanje nevarnosti požara, električnega udara, poškodb oseb ali izpostavljenosti preveliki energiji iz mikrovalovne pečice ob uporabi naprave upoštevajte osnovne previdnostne ukrepe, vključno z naslednjim:

1. Preberite in upoštevajte sledeče: »PREVIDNOSTNI UKREPI ZA IZOGIBANJE MOREBITNI IZPOSTAVLJENOSTI PREVELIKI MIKROVALOVNI ENERGIJI«.
2. Otroci, starejši od 8 let, osebe z zmanjšanimi telesnimi, senzoričnimi ali psihičnimi sposobnostmi ter osebe brez izkušenj in znanja lahko uporabljajo napravo le, če so pod nadzorom ali so dobili navodila o varni uporabi naprave in se zavedajo nevarnosti.

Otroci naj se ne igrajo z napravo. Otroci naj ne vzdržujejo in čistijo naprave, razen če niso starejši od 8 let in pod nadzorom starejše osebe. Otroci pod 8 let naj ne hodijo v bližino naprave, če niso pod neprestanim nadzorom.

3. Napravo in njen napajalni kabel shranite izven dosega otrok, mlajših od 8 let.
4. Da bi se izognili nevarnostim, naj poškodovani električni kabel zamenja proizvajalec, pooblaščen servisni center ali podobno usposobljena oseba (velja za napravo z dodatkom tipa Y).
5. **OPOZORILO:** Pred menjavo lučke se prepričajte, da je naprava izklopljena, da se izognete možnosti električnega udara.
6. **OPOZORILO:** Servis ali popravilo, ki vključuje odstranjevanje pokrova, ki ščiti pred izpostavljenostjo pred mikrovalovno energijo, lahko izvajajo samo usposobljene osebe.
7. **OPOZORILO:** Tekočin in drugih živil ni dovoljeno segrevati v zaprtih posodah, saj lahko eksplodirajo.
8. Ko hrano segrevate v plastičnih ali papirnatih posodah, opazujte pečico, saj obstaja nevarnost vžiga.
9. Uporabljajte samo kuhinjske pripomočke, ki so primerni za uporabo v mikrovalovni pečici.
10. Če opazite dim, napravo izklopite ali odklopite z napajanja ter pustite vrata zaprta, da se ogenj zaduši.
11. Segrevanje pijač z mikrovalovi lahko povzroči zapoznelo eruptivno vretje, zato je pri rokovanju s posodami potrebna posebna previdnost.
12. Vsebino stekleničk za dojenčke in kozarcev z otroško hrano morate premešati ali pretresti ter preveriti njihovo temperaturo pred zaužitjem, da preprečite opekline.
13. V mikrovalovni pečici ne kuhajte jajc v lupini in ne pogrevajte celih trdo kuhanih jajc, saj bi lahko eksplodirala, tudi po končanem segrevanju z mikrovalovi.
14. Pečico redno čistite in odstranite vse ostanke hrane.
15. Če pečice ne vzdržujete v čistem stanju, lahko pride do propadanja površin, kar lahko negativno vpliva na življenjsko dobo naprave in poveča tveganje za nevarnost.
16. Uporabite samo temperaturno sondo, priporočeno za to pečico (pečice, za katere je omogočena uporaba sonde za merjenje temperature).
17. Mikrovalovno pečico morate uporabljati tako, da so vrata kuhinjskega elementa odprta (za pečice z vrati kuhinjskega elementa).
18. Naprava je namenjena za uporabo v gospodinjstvu in podobnih primerih, kot so:
 - kuhinje za osebje v prodajalnah, pisarnah in drugih delovnih okoljih,
 - stranke v hotelih, motelih in drugih bivalnih okoljih;
 - turistične kmetije;

- penzioni.

19. Mikrovalovna pečica je namenjena za segrevanje hrane in pijače.
Sušenje živil ali oblačil ter pogrevanje grelnih blazinic, copat, gobic, vlažnih oblačil in podobnega lahko povzroči nevarnost poškodbe, vžiga ali požara.
20. Pri kuhanju z mikrovalovi ni dovoljeno uporabljati kovinskih posod za hrano in pijačo.
21. Za čiščenje naprave ne uporabljajte parnega čistilnika.
22. Pri odstranjevanju posod iz naprave pazite, da ne premaknete vrtljivega krožnika. (Za naprave, nameščene na kuhinjski element, in vgrajene naprave, ki se uporabljajo 900 mm ali več nad tlemi in imajo odstranljive vrtljive krožnike. To ne velja za naprave z vodoravnimi vrati s tečaji spodaj.)
23. Mikrovalovna pečica je namenjena za vgradnjo.
24. Ne uporabljajte parnega čistilnika.
25. Površina skladiščnega predala se lahko močno segreje.
26. **OPOZORILO:** Med uporabo se naprava in dotični deli segrejejo. Pazite, da se ne dotikate grelnih elementov.
Otroci pod 8 let naj ne hodijo v bližino naprave, če niso pod neprestanim nadzorom.
27. Naprava se med uporabo segreje. Pazite, da se ne dotikate grelnih elementov v pečici.
28. **OPOZORILO:** Dostopni deli se med uporabo lahko segrejejo. Zagotovite, da so otroci na varni razdalji.
29. Naprave ne smete namestiti za vrati kuhinjskega elementa, saj lahko pride do pregrevanja. (To ne velja za naprave z vrati kuhinjskega elementa.)
30. **OPOZORILO:** Če ste v napravi aktivirali kombinacijski način, lahko otroci pečico uporabljajo samo pod nadzorom odrasle osebe, saj med delovanjem ustvarjajo visoke temperature.
31. Za čiščenje stekla vrat pečice ne uporabljajte grobih abrazivnih čistil ali ostrih kovinskih strgal, saj lahko opraskajo površino, kar lahko povzroči lomljenje stekla.

POZORNO PREBERITE IN SHRANITE ZA POZNEJŠO UPORABO.

**POZORNO PREBERITE IN
SHRANITE ZA POZNEJŠO
UPORABO.**

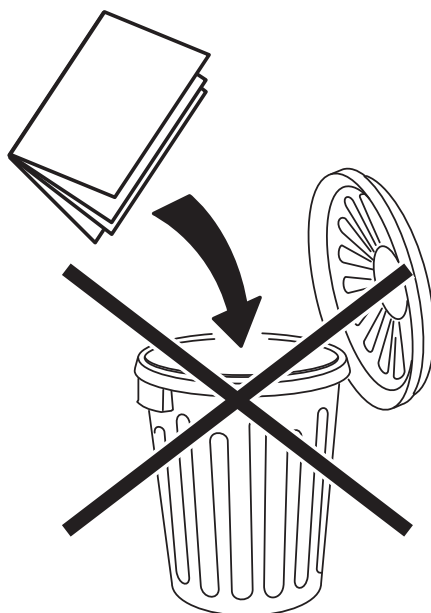

ZA ZMANJŠANJE MOŽNOSTI POŠKODB OSEB OZEMLJITEV NAMESTITVE

NEVARNOST

Nevarnost električnega udara

Dotikanje nekaterih notranjih komponent lahko povzroči hude telesne poškodbe ali smrt. Ne razstavljajte naprave.

OPOZORILO

Nevarnost električnega udara

Nepravilna uporaba ozemljitve lahko povzroči električni udar. Naprave ne priključite v vtičnico, dokler ni pravilno nameščena in ozemljena. Naprava mora biti ozemljena. V primeru kratkega stika ozemljitev zmanjša nevarnost električnega udara, saj zagotavlja žico za izhod električnega toka. Naprava je opremljena z napajalnim kablom, ki ima ozemljitveno žico z ozemljitvenim vtičem. Vtič mora biti priključen v vtičnico, ki je ustrezno nameščena in ozemljena.

Če navodil za ozemljitev ne razumete popolnoma ali če ste v dvomih, ali je naprava pravilno ozemljena, se posvetujte z usposobljenim električarjem ali serviserjem. Če je potrebna uporaba podaljška, uporabite samo 3-žilni podaljšek.

1. Naprava je opremljena s kratkim napajalnim kablom zaradi zmanjšanja nevarnosti zapletanja v daljši kabel ali spotika na kablu.
2. Ob uporabi dolgega kableskega seta ali podaljška:
 - 1) Označena električna nazivna vrednost kableskega seta ali podaljška mora biti najmanj enaka električni nazivni vrednosti naprave.
 - 2) Podaljšek mora biti tipa ozemljitvenega 3-žilnega kabla.

- 3) Daljši kabel mora biti urejen tako, da ne visi preko vrha kuhinjskega pulta ali mize, kjer bi zanj lahko povlekli otroci ali kjer bi lahko prišlo do spotika.

ČIŠČENJE

Pred čiščenjem morate napravo odklopiti z električnega napajanja.

1. Po uporabi očistite notranjost pečice z rahlo vlažno krpo.
2. Pribor očistite kot običajno v milnati vodi.
3. Kadar so okvir in tesnilo vrat ter okoliški deli umazani, jih morate previdno očistiti z vlažno krpo.
4. Za čiščenje stekla vrat pečice ne uporabljajte grobih abrazivnih čistil ali ostrih kovinskih strgal, saj lahko opraskajo površino, kar lahko povzroči lomljenje stekla.
5. Nasvet za čiščenje ★ Za enostavnejše čiščenje sten notranjosti pečice, katerih se lahko dotika hrana: V skledo dajte polovico limone, dodajte 300 ml vode in 10 minut segrevajte pri 100-odstotni moči mikrovalov. Pečico obrišite do čistega z mehko suho krpo.

KUHINJSKI PRIPOMOČKI

POZOR

Nevarnost telesnih poškodb
Servis ali popravilo, ki vključuje odstranjevanje pokrova, ki ščiti pred izpostavljenostjo pred mikrovalovno energijo, lahko izvajajo samo usposobljene osebe.

Glejte navodila v razdelku "**MATERIALI, KI SO VARNI ZA UPORABO V MIKROVALOVNI PEČICI ALI KI SE JIM JE TREBA IZOGIBATI PRI UPORABI V MIKROVALOVNI PEČICI**".

Nekaterih nekovinskih kuhinjskih pripomočkov ni varno uporabljati za kuhanje z mikrovalovi. Če ste v dvomih, lahko zadevni kuhinjski pripomoček preizkusite po spodaj opisanem postopku.

Preizkus kuhinjskega pripomočka:

1. V posodo, varno za uporabo v mikrovalovni pečici, nalijte 1 skodelico hladne vode (250 ml) in vanjo postavite zadevni kuhinjski pripomoček.
2. Kuhajte na najvišji moči 1 minuto.
3. Previdno potipajte kuhinjski pripomoček. Če je prazen kuhinjski pripomoček topel, ga ne uporabljajte za kuhanje z mikrovalovi.
4. Ne prekoračite časa kuhanja 1 minuto.

MATERIALI, KI SE JIM JE TREBA IZOGIBATI PRI UPORABI V MIKROVALOVNI PEČICI

KUHINJSKI PRIPOMOČKI	OPOMBE
Aluminijast pladenj	Se lahko usloči. Živilo prestavite v posodo, primerno za uporabo v mikrovalovni pečici.
Karton za živila s kovinskim ročajem	Se lahko usloči. Živilo prestavite v posodo, primerno za uporabo v mikrovalovni pečici.
Kovinski pribor ali pribor s kovinsko obrobo	Kovina ščiti hrano pred mikrovalovno energijo. Kovinska obroba se lahko usloči.
Kovinske žice za vezanje	Žice se lahko usločijo in lahko povzročijo požar v pečici.
Papirnate vrečke	Lahko povzročijo požar v pečici.
Plastična pena	Plastična pena se lahko stopi ali onesnaži tekočino v notranjosti embalaže, če ji je ta izpostavljena.
Les	Les se ob uporabi v mikrovalovni pečici izsuši in se lahko razcepi ali počí.

POZORNO PREBERITE IN SHRANITE ZA POZNEJŠO UPORABO.

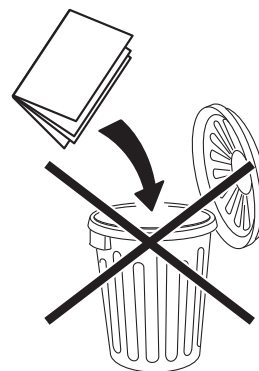

1. Информация за безопасност



ПРЕДОХРАНИТЕЛНИ МЕРКИ ЗА ИЗБЯГВАНЕ НА ВЪЗМОЖНО ИЗЛАГАНЕ НА МИКРОВЪЛНОВА ЕНЕРГИЯ С ГОЛЯМА МОЩНОСТ

- (a) Не правете опити да работите с фурната при отворена врата, тъй като това може да доведе до излагане на вредна микровълнова енергия. Важно е да не отстранявате или променяте обезопасителните заключвания.
- (b) Не поставяйте предмети между предната страна на фурната и вратата и не позволявайте натрупване на замърсявания или почистващи препарати по повърхностите на уплътненията.
- (c) **ПРЕДУПРЕЖДЕНИЕ:** Ако уплътнението на вратата е повредено, фурната не трябва да работи, докато не бъде сменено от компетентно лице.

ДОПЪЛНЕНИЕ

Ако уредът не се поддържа добре почистен, състоянието на повърхностите може да се влоши, което да намали експлоатационния му живот и да доведе възникване на опасна ситуация.

ВАЖНИ ИНСТРУКЦИИ ЗА БЕЗОПАСНОСТ

ПРЕДУПРЕЖДЕНИЕ

За да намалите риска от пожар, токов удар, нараняване на лица или излагане на твърде мощна микровълнова енергия при използване на уреда, следвайте основните предпазни мерки, които включват следното:

1. Прочетете и спазвайте специалните мерки: **ПРЕДОХРАНИТЕЛНИ МЕРКИ ЗА ИЗБЯГВАНЕ НА ВЪЗМОЖНО ИЗЛАГАНЕ НА МИКРОВЪЛНОВА ЕНЕРГИЯ С ГОЛЯМА МОЩНОСТ.**
2. Този уред може да се използва от деца над 8 годишна възраст, както и от лица с ограничени физически, сетивни или умствени способности

или такива без опит и познания, само когато са под надзор или са инструктирани как да използват уреда по безопасен начин и ако разбират свързаните с това опасности.

Деца не трябва да играят с уреда. Почистването и поддръжката от потребителя не трябва да се извършват от деца, освен ако не са на възраст над 8 години и са под наблюдение. Деца на възраст под 8 години не трябва да боравят с уреда, освен ако са под непрекъснато наблюдение.

3. Пазете уреда и кабела извън обхвата на деца под 8 години.
4. Ако захранващият кабел е повреден, за да избегнете рискове, той трябва да бъде сменен от производителя, от упълномощен сервиз на производителя или от квалифициран специалист. (За уред с приставка тип Y)
5. **ПРЕДУПРЕЖДЕНИЕ:** Уверете се, че уредът е изключен преди да смените лампата, за да избегнете опасността от токов удар.
6. **ПРЕДУПРЕЖДЕНИЕ:** Опасно е за всички други, освен компетентни лица, да извършват сервизни работи или ремонтни операции, които включват отстраняване на капака, даващ защита срещу излагането на микровълнова енергия.
7. **ПРЕДУПРЕЖДЕНИЕ:** Течностите и други храни не трябва да се загряват в затворени контейнери, тъй като могат да експлодират.
8. При нагряване на храна в пластмасови или хартиени контейнери, пазете очите от фурната поради опасност от запалване.
9. Използвайте само прибори, които са подходящи за употреба в микровълнови фурни.
10. Ако видите дим, изключете уреда, извадете щепсела и оставете вратата затворена, за да погасите пламъците.
11. Микровълновото нагряване на напитки може да доведе до закъсняло бурно кипене. Следователно трябва да внимавате при боравене с контейнера.
12. Съдържанието на бутилките за хранене и бурканите с бебешки храни трябва да се разбърква или разклаща, а температурата да се проверява преди консумация, за да се избегнат изгаряния.
13. Яйцата в черупки и целите твърдо сварени яйца не трябва да се нагряват в микровълнови фурни, тъй като могат да експлодират дори след завършване на микровълновото нагряване.
14. Фурната трябва да се почиства редовно и да се отстраняват остатъците от храна.

15. Неподдържането на фурната чиста може да доведе до влошаване на състоянието на повърхността, което да окаже неблагоприятен ефект върху експлоатационния живот на уреда и да доведе до опасни ситуации.
16. Използвайте само температурен сензор, препоръчан за тази фурна. (за фурни, оборудвани с модул за използване на температурен сензор.)
17. Микровълновата фурна трябва да работи при отворена декоративна врата. (за фурни с декоративна врата)
18. Уредът е предназначен за домашна употреба и други подобни приложения, като например:
 - кухненски зони за персонала в магазини, офиси и други типове работна среда;
 - От клиенти в хотели, мотели и други типове жилищни среди;
 - ферми;
 - заведения, предлагащи подслон и закуска.
19. Предназначението на микровълновата фурна е да загрява храни и напитки.

Подсушаването на храни или дрехи и нагриването на подложки за затопляне, пантофи, гъби, мокри дрехи и други подобни може да доведе до риск от нараняване, запалване или пожар.
20. При микровълново готвене не се позволява използване на метални контейнери за храни и напитки.
21. Уредът не трябва да се почиства с парочистачка.
22. Внимавайте да не изместите въртящата се подложка при отстраняване на контейнерите от уреда. (За самостоятелни и вградени уреди, които се използват на височина повече от 900 mm над пода и имат подвижни въртящи се подложки. Но това не се отнася за уреди с хоризонтална долна врата с панти)
23. Микровълновата фурна е предназначена за използване при вграждане.
24. Не използвайте парочистачка.
25. Повърхността на отделението за вграждане може да се нагорещи.
26. **ПРЕДУПРЕЖДЕНИЕ:** При употреба уредът и достъпните му части се нагорещават. Внимавайте да не докосвате нагриващите елементи. Деца на възраст под 8 години не трябва да боравят с уреда, освен ако са под непрекъснато наблюдение.
27. По време на работа уредът се нагорещява. Внимавайте да не докосвате нагриващите елементи вътре във фурната.

28. **ПРЕДУПРЕЖДЕНИЕ:** По време на употреба достъпните части може да са много горещи. Дръжте далеч от малки деца.
29. Уредът не трябва да се монтира зад декоративни врати, за да се избегне прегряване. (Това не се отнася за уреди с декоративна врата.)
30. **ПРЕДУПРЕЖДЕНИЕ:** Когато уредът работи в комбиниран режим, децата трябва да използват фурната само под наблюдение на възрастен заради високата температура на нагряване.
31. Не използвайте силни почистващи препарати или остри метални стъргалки за почистване на стъклото на вратата на фурната, тъй като могат да надраскат повърхността, което да доведе до напукване или счупване на стъклото.

ПРОЧЕТЕТЕ ВНИМАТЕЛНО И ЗАПАЗЕТЕ ЗА БЪДЕЩИ СПРАВКИ.



ЗА ДА НАМАЛИТЕ РИСКА ОТ НАРАНЯВАНИЯ ЗАЗЕМИТЕЛНА ИНСТАЛАЦИЯ

ОПАСНОСТ

Опасност от токов удар

Докосването на някои от вътрешните компоненти може да доведе до сериозни наранявания или смърт. Не разглобявайте уреда.

ПРЕДУПРЕЖДЕНИЕ

Опасност от токов удар

Неправилното използване на заземяването може да доведе до токов удар. Не включвайте в контакта до правилното инсталиране и заземяване на уреда. Този уред трябва да бъде заземен. В случай на късо съединение заземяването намалява риска от токов удар чрез осигуряване на заземителен проводник за електрическия ток. Този уред е оборудван с кабел със заземителен проводник със заземителен щепсел. Щепселът трябва да бъде включен в правилно монтиран и заземен контакт.

Консултирайте се с квалифициран техник или представител на сервиза, ако не разбирате напълно инструкциите за заземяване или имате съмнения, че уредът не е заземен правилно. Ако е необходимо да използвате удължителен кабел, използвайте само 3-жилен удължителен кабел.

1. Предлага се със захранващ кабел, за да се намалят рисковете, произтичащи от заплитане или препъване в дългия кабел.
2. Ако използвате дълъг кабел или удължителен кабел:

- 1) Обозначението за електрически стойности на кабела или удължителния кабел трябва да бъдат поне толкова големи или по-големи, както електрическите стойности на уреда.
- 2) Удължителният кабел трябва да бъде 3-жилен и заземен.
- 3) Дългите кабели трябва да бъдат полагани така, че да не се драпират над плота, където могат да бъдат издърпани от деца или да предизвикат препъване.

ПОЧИСТВАНЕ

Винаги изключвайте уреда от захранването.

1. След употреба почиствайте вътрешността на фурната при използване на леко навлажнена кърпа.
2. Почиствайте принадлежностите по обичайния начин с вода и препарат.
3. Рамката на вратата и уплътнените и близки части трябва да се почистват внимателно с влажна кърпа, когато се замърсят.
4. Не използвайте силни почистващи препарати или остри метални стъргалки за почистване на стъклото на вратата на фурната, тъй като могат да надраскат повърхността, което да доведе до напукване или счупване на стъклото.
5. Съвети при почистване ★ За по-лесно почистване на вътрешните стени, до които могат да бъдат докоснати от храни: Поставете половин лимон в купа и 300 ml (1/2 пинта) вода. Загрейте до 100% микровълнова мощност за 10 минути.

Избършете фурната с мека, суха кърпа.

ПРИБОРИ ВНИМАНИЕ

Опасност от нараняване
Опасно е за всички, освен компетентни лица да извършват сервизни или ремонтни работи, които включват отстраняване на капака, осигуряващ защита срещу излагане на микровълнова енергия.

Вижте инструкциите в **„МАТЕРИАЛИ, КОИТО МОГАТ ДА СЕ ИЗПОЛЗВАТ В МИКРОВЪЛНОВАТА ФУРНА ИЛИ ЧИЕТО ИЗПОЛЗВАНЕ ТРЯБВА ДА СЕ ИЗБЯГВА“**.

Възможно е да има определени неметални прибори, които не са безопасни за използване при микровълново готвене. Ако се съмнявате, можете да тествате съответните прибори като използвате описаната по-долу процедура.

Тест за прибори:

1. Напълнете подходящ за използване в микровълнови фурни контейнер с 1 чаша студена вода (250ml) заедно с въпросния прибор.
2. Загрейте до максимална мощност за 1 минута.
3. Внимателно почувствайте прибора. Ако празният прибор е топъл, не го използвайте за микровълново готвене.
4. Не надхвърляйте времето за загряване от 1 минута.

МАТЕРИАЛИ, ЧИЕТО ИЗПОЛЗВАНЕ ТРЯБВА ДА ИЗБЯГВАТЕ В МИКРОВЪЛНОВА ФУРНА

ПРИБОРИ	ЗАБЕЛЕЖКИ
Алуминиеви подноси	Могат да причинят искрене. Прехвърлете храната в безопасна за използване в микровълнова фурна чиния.
Кутии за храна с метална дръжка	Могат да причинят искрене. Прехвърлете храната в безопасна за използване в микровълнова фурна чиния.
Метални или обшити с метал прибори	Металите не позволяват проникването на микровълнова енергия в храната. Металното обшиване може да причини искрене.
Метални връзки	Могат да причинят искрене и пожар във фурната.
Хартиени плікове	Могат да причинят пожар във фурната.
Пластмасова пяна	Пластмасовата пяна може да се стопи или да замърси течността в нея при излагане на микровълнова енергия
Дърво	Дървото изсъхва при използване в микровълнова фурна и може да се напука или счупи.

**ПРОЧЕТЕТЕ ВНИМАТЕЛНО
И ЗАПАЗЕТЕ ЗА БЪДЕЩИ
СПРАВКИ.**

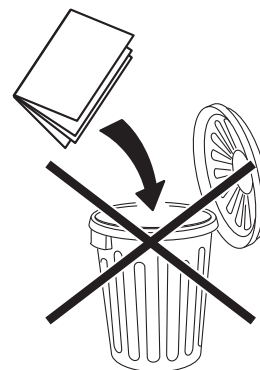

1. Güvenlik Bilgileri



OLASI AŞIRI MİKRODALGA ENERJİSİNE MARUZ KALMAKTAN KAÇINMAYA YÖNELİK ÖNLEMLER

- Mikrodalga enerjisine maruz kalmanıza ve zarar görmenize neden olabileceğinden bu fırını, kapağı açık şekilde kullanmaya çalışmayın. Lütfen güvenlik kilitlerini kırmayın veya bu kilitlerin ayarlarıyla oynamayın.
- Fırın ön yüzü ile kapak arasına herhangi bir nesne koymayın veya sızdırmazlık yüzeylerinde kir veya temizleyici kalıntısının birikmesine izin vermeyin.
- UYARI:** Kapak ya da kapak contaları hasar görmüşse fırının yetkili bir kişi tarafından tamir edilene kadar çalıştırılmaması gerekmektedir.

EK

Cihazın temizliği iyi bir şekilde yapılmazsa yüzeyi bozulabilir, cihazın ömrünü etkileyebilir ve tehlikeli bir duruma yol açabilir.

ÖNEMLİ GÜVENLİK TALİMATLARI

UYARI

Cihazınızı kullanırken yangın, elektrik çarpması, yaralanma ya da aşırı mikrodalga fırın enerjisine maruz kalma riskini azaltmak için aşağıda yer alanlar da dâhil olmak üzere bir takım temel önlemler alın:

- "AŞIRI MİKRODALGA ENERJİSİNE MARUZ KALMA OLASILIĞINDAN KAÇINMAYA YÖNELİK ÖNLEMLER"i okuyarak bunlara uyun.
- Bu cihaz, gözetim altında oldukları veya cihazın güvenli kullanımı konusunda gerekli talimatların verildiği ve meydana gelebilecek tehlikeleri anladıkları sürece, 8 yaşından büyük çocuklarca ve fiziksel, duyuşsal veya zihinsel yetenekleri sınırlı veya tecrübe ve bilgi eksikliği olan kişiler tarafından kullanılabilir.

Çocuklar cihazla oynamamalıdır. Temizleme ve bakım işleri, 8 yaşından büyük ve gözetim altında olmadıkça çocuklar tarafından gerçekleştirilmemelidir. 8 yaşın altındaki çocuklar sürekli olarak gözetilmediği takdirde cihazdan uzak tutulmalıdır.

3. Cihazı ve kablosunu 8 yaşından küçük çocukların erişemeyeceği yerde saklayın.
4. Eğer besleme kablosu hasar görmüşse, herhangi bir tehlikenin meydana gelmesini önlemek için üretici ya da Yetkili Servis Merkezi veya benzeri nitelikli kişilerce değiştirilmelidir. (Y tipi bağlantıya sahip cihaz için)
5. **UYARI:** Elektrik çarpması riskini ortadan kaldırmak için lambayı değiştirmeden önce cihazın kapalı olduğundan emin olun.
6. **UYARI:** Yetkili kişiler dışında herhangi bir kişinin mikrodalga enerjisine maruz kalmayı önleyen bir kapağın çıkarılmasını gerektiren herhangi bir servis ya da tamir işlemi yapması tehlikelidir.
7. **UYARI:** Kapalı kapların patlama ihtimali olduğundan sıvıların ve diğer yiyeceklerin kapalı kaplarda ısıtılmaması gerekmektedir.
8. Plastik ya da kâğıt kaplarda yiyecekleri ısıtırken yanma ihtimaline karşın gözünüzü fırından ayırmayın.
9. Yalnızca mikrodalga fırınlarda kullanıma uygun kapları kullanın.
10. Duman yayılması durumunda cihazın akımını kesin ya da kablosunu çıkarın ve alevi bastırmak için fırının kapağını kapalı tutun.
11. İçecekler mikrodalga ile ısıtıldığında gecikmeli bir şekilde püskürerek kaynayabilmektedir, bu nedenle kaba dokunulurken dikkat edilmelidir.
12. Yanıklardan kaçınmak için biberonların ve bebek maması kavanozlarının içeriği karıştırılmalı veya çalkalanmalı ve tüketilmeden önce sıcaklıkları kontrol edilmelidir.
13. Kabuklu yumurta ve bütün bir şekilde haşlanmış yumurta mikrodalga ısıtma işlemi sona erdikten sonra bile patlayabileceğinden mikrodalga fırınlarda ısıtılmamalıdır.
14. Fırın, düzenli olarak temizlenmeli ve yiyecek kalıntıları giderilmelidir.
15. Fırının temiz tutulmaması yüzeyinin bozulmasına, bu nedenle de cihaz ömrünün olumsuz etkilenmesine ve olası bir tehlikeli durum ile karşılaşılmasına neden olabilir.
16. Sadece bu fırın için önerilen sıcaklık probunu kullanın. (sıcaklık algılama probu kullanmak için tesisatla sunulan fırınlar için.)
17. Mikrodalga fırın, dekoratif kapağı açık olarak çalıştırılmalıdır. (dekoratif kapaklı fırınlar için).
18. Bu cihaz, evde ve aşağıdakilere benzer uygulamalarda kullanılmak üzere tasarlanmıştır:

- mağazalarda, ofislerde ve diğer çalışma ortamlarında bulunan personel mutfak alanları;
 - otel, motel ve diğer mesken türlerindeki müşteriler muhitler;
 - çiftlikler;
 - oda ve kahvaltı hizmeti sunan ortamlar.
19. Mikrodalga fırın yiyecek ve içeceklerin ısıtılması amacıyla tasarlanmıştır. Yiyecek ve kıyafetlerin kurutulması ve elektrikli battaniye, terlik, sünger, nemli kıyafetler ve benzeri nesnelerin ısıtılması yaralanma, tutuşma ya da yangına neden olabilir.
20. Mikrodalga pişirme esnasında yiyecek ve içecekler için metal kapların kullanımına izin verilmemektedir.
21. Cihaz buharlı temizleyici yardımı ile temizlenmemelidir.
22. Cihazdan kapları çıkarırken döner platformu yerinden çıkarmamaya dikkat edilmelidir. (Mutfak mobilyasına sabitlenmiş cihazlarda ve zemine eşit ya da zeminden 900 mm yüksekte kullanılan ve ayrı döner platformu bulunan ankastre cihazlar için geçerlidir. Bununla birlikte, bu ifade yatay alt menteşeli kapağı bulunan cihazlar için geçerli değildir)
23. Mikrodalga fırın ankastre şeklinde kullanılmak üzere tasarlanmıştır.
24. Buharlı temizleyici kullanılmamalıdır.
25. Saklama çekmecesinin yüzeyi ısınabilir.
26. **UYARI:** Cihaz ve erişilebilir parçaları kullanım esnasında ısınır. Isınan parçalara dokunmaktan kaçınmaya dikkat edilmelidir. 8 yaşın altındaki çocuklar sürekli olarak gözetilmediği takdirde cihazdan uzak tutulmalıdır.
27. Kullanım esnasında cihaz ısınabilir. Fırının içerisindeki ısınan parçalara dokunmaktan kaçınmaya dikkat edilmelidir.
28. **UYARI:** Erişilebilir parçalar çalışma sırasında sıcak olabilir. Küçük çocuklar uzak tutulmalıdır.
29. Aşırı ısınmayı önlemek amacıyla cihaz mutfak mobilyası kapağının ardına monte edilmemelidir. (Bu ifade mutfak mobilyası kapağı olan cihazlar için geçerli değildir)
30. **UYARI:** Cihaz, kombinasyon modunda kullanılırken çocuklar, ısı oluşumundan dolayı fırını sadece bir yetişkinin gözetimi altında kullanılmalıdır.
31. Yüzeyin çizilmesine ve bu nedenle de camın kırılmasına neden olabileceğinden fırın kapağının camını temizlemek için sert aşındırıcı temizleyiciler ya da sivri metal kazıyıcı kullanmayın.
- DİKKATLİCE OKUYUN VE İLERİDE YARARLANMAK İÇİN SAKLAYIN.**

**DİKKATLİCE OKUYUN VE
İLERİDE YARARLANMAK
İÇİN SAKLAYIN.**

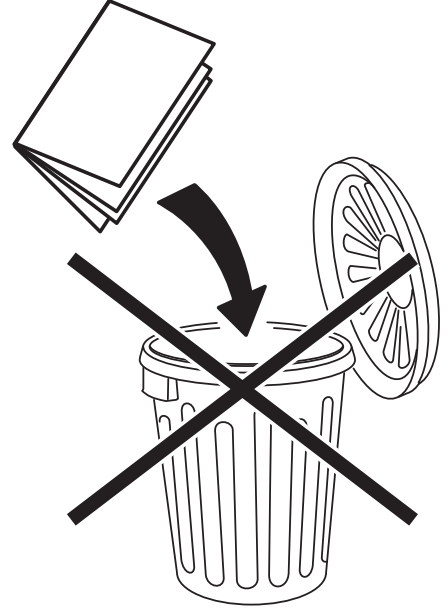

YARALANMA RİSKİNİ AZALTMA TOPRAKLAMA MONTAJI

TEHLİKE

Elektrik Çarpma Tehlikesi

Bazı iç bileşenlere dokunulması ciddi yaralanmalara ya da ölüme neden olabilir. Cihazı parçalara ayırmayın.

UYARI

Elektrik Çarpma Tehlikesi

Topraklamanın hatalı şekilde yapılması elektrik çarpmasına neden olabilir. Cihaz uygun bir şekilde monte edilmeden ve topraklanmadan prize takmayın. Bu cihazın topraklanması gerekmektedir. Topraklama, elektrik kısa devresi söz konusu olduğunda elektrik akımı için bir kaçış hattı sunarak elektrik çarpması riskini azaltmaktadır. Bu cihaz topraklama kablosu ve topraklama prizi bulunan bir kablo ile donatılmıştır. Fişin uygun şekilde montajı yapılmış ve topraklanmış bir prize takılması gerekmektedir.

Topraklama talimatları tam olarak anlaşılmadıysa ya da cihazın nasıl uygun bir şekilde topraklanacağı ile ilgili tereddüt söz konusu ise lütfen yetkili bir teknisyene ya da servis görevlisine danışın. Harici bir uzatma kablosu kullanılması gerekiyorsa yalnızca 3 telli bir uzatma kablosu kullanın.

1. Dolaşma ya da uzun kablolarla takılma nedeniyle ortaya çıkabilecek riskleri azaltmak amacıyla kısa bir güç kablosu sunulmaktadır.
2. Uzun bir kablo seti ya da uzatma kablosu kullanılması durumunda:
 - 1) Kablo seti ya da uzatma kablosunun belirtilen voltaj bilgileri en az cihazın voltaj bilgileri kadar yüksek olmalıdır.
 - 2) Uzatma kablosu topraklama tipi 3 telli kablo olmalıdır.

3) Mutfak tezgâhı ya da masa üstü gibi yerler çocukların uzanarak çekebileceği ya da kasıtsız bir şekilde takılmaya neden olabilecek yerlerdir, bu nedenle uzun kablo mutfak tezgâhı ya da masa üstünü tamamen kaplamayacak şekilde ayarlanmalıdır.

TEMİZLEME

Cihazı güç kaynağından ayırdığınızdan emin olun.

1. Fırının iç kısmını hafif nemli bir bez yardımıyla temizleyin.
2. Aksesuarları her zamanki gibi sabunlu suyla temizleyin.
3. Kapı çerçevesi, contası ve ilgili parçalar kirlendiğinde nemli bir bez ile dikkatli şekilde temizlenmelidir.
4. Yüzeyin çizilmesine ve bu nedenle de camın kırılmasına neden olabileceğinden fırın kapağının camını temizlemek için sert aşındırıcı temizleyiciler ya da sivri metal kazıyıcı kullanmayın.
5. Temizlik Tavsiyesi ★ Pişirme işleminin yapıldığı kabın temas edebileceği fırın duvarlarını daha kolay bir şekilde temizleyebilmek için: Yarım limonu bir kap içerisine yerleştirin, 300 ml (1/2 pint) su ekleyin ve %100 mikrodalga gücünde 10 dakika ısıtın. Yumuşak, kuru bir bez yardımıyla fırını temizleyin.

KAPLAR

DİKKAT

Yaralanma Tehlikesi

Yetkili kişiler dışında herhangi bir kişinin mikrodalga enerjisine maruz kalmayı önleyen bir kapağın çıkarılması da dâhil olmak üzere herhangi bir servis ya da tamir işlemi yapması tehlikelidir.

“MİKRODALGA FIRINDA KULLANABİLECEĞİNİZ YA DA KULLANMAMANIZ GEREKEN MALZEMELER” kısmında yer alan talimatları inceleyin.

Mikrodalga fırında kullanılmayan bazı metal olmayan kaplar söz konusu olabilmektedir. Şüphe duymanız durumunda söz konusu kabı aşağıdaki yönergeleri izleyerek test edebilirsiniz.

Kap Testi:

1. Mikrodalga fırında kullanılabilir bir kaba1 bardak soğuk su (250 ml) doldurarak boş kapla birlikte fırına yerleştirin.
2. Maksimum güçte 1 dakika boyunca pişirin.
3. Dikkatli bir şekilde kaba dokununuz. Boş kap sıcak ise bu kabı mikrodalga ile pişirme amacıyla kullanmayın.
4. 1 dakikalık pişirme süresini aşmayın.

MİKRODALGA FIRINDA KULLANMAMANIZ GEREKEN MALZEMELER

KAPLAR	AÇIKLAMALAR
Alüminyum tepsi	Kıvılcımlanmaya neden olabilmektedir. Yiyeceği mikrodalga fırında kullanılabilir bir kaba aktarın.
Metal saplı yiyecek kutusu	Kıvılcımlanmaya neden olabilmektedir. Yiyeceği mikrodalga fırında kullanılabilir bir kaba aktarın.
Metal ya da metal işlemeli kaplar	Metal, mikrodalga enerjisinin yiyeceğe geçmesini engellemektedir. Metal işleme kıvılcımlanmaya neden olabilmektedir.
Metal torba bağları	Kıvılcımlanmaya ve fırın içerisinde yanmaya neden olabilmektedir.
Kâğıt poşetler	Fırın içerisinde yanmaya neden olabilmektedir.
Plastik köpük	Plastik köpük mikrodalgaya maruz kaldığında eriyebilmekte ya da içerisindeki sıvıyı kirletebilmektedir.
Ahşap	Ahşap, mikrodalga fırın içerisinde kullanıldığında kuruyacaktır. Bu da ahşabın çatlamasına ve kırılmasına neden olabilmektedir.

DİKKATLİCE OKUYUN VE İLERİDE YARARLANMAK İÇİN SAKLAYIN.

