

MATMÄSSIG

LV

ET

UA



Design and Quality
IKEA of Sweden



LATVIEŠU

Pilnu IKEA apstiprināto pēcpārdošanas pakalpojumu sniedzēju sarakstu un tālruņa numurus, lūdzu, skatiet šīs rokasgrāmatas pēdējā lappusē.



EESTI

IKEA müügijärgsete teeninduspunktide ja vastavate kohalike telefoninumbrite täieliku loendi leiate selle kasutusjuhendi viimaselt leheküljelt.



УКРАЇНСЬКА

Повний список призначених IKEA Постачальників післяпродажних послуг і відповідні національні номери телефонів див. на останній сторінці посібника.

LATVIEŠU	4
EESTI	25
УКРАЇНСЬКА	45

Saturs

Drošības informācija	4	Kopšana un tīrīšana	18
Drošības norādījumi	6	Problēmrisināšana	18
Uzstādīšana	8	Tehniskie dati	21
Elektrības padeves pieslēgšana	9	Energoefektivitāte	21
Izstrādājuma apraksts	11	Apsvērumi par vides aizsardzību	22
Izmantošana ikdienā	13	IKEA GARANTIJA	22
Gatavošanas tabula	16		
Padomi ir ēdiena gatavošanas traukiem	17		

Izmaiņu tiesības rezervētas.

Drošības informācija

Pirms ierīces uzstādīšanas un lietošanas rūpīgi izlasiet pievienotos norādījumus. Ražotājs neatbild par bojājumiem, ko radījusi ierīces nepareiza uzstādīšana vai lietošana. Saglabājiet šos norādījumus ierīces tuvumā turpmākām uzziņām.

Bērnu un paši jūtīgu personu drošība

- Šo ierīci drīkst izmantot bērni no 8 gadu vecuma un cilvēki ar ierobežotām fiziskām, sensorām vai garīgām spējām vai pieredzes un zināšanu trūkumu atbildīgas personas uzraudzībā vai, ja tie ir informēti par ierīces drošu lietošanu un izprot potenciālos riskus. Bērniem no līdz 8 gadu vecumam un personām ar ļoti plašu un sarežģītu invaliditāti jāliedz piekļuve ierīcei, ja vien tos nepārtraukti neuzrauga.
- Bērni ir jāuzrauga, lai tie nerotaļātos ar ierīci.
- Neļaujiet bērniem tuvoties iepakojumam un atbrīvojieties no tā pienācīgā veidā.
- UZMANĪBU: Ierīce un tās pieejamās detaļas lietošanas laikā sakarst. Neļaujiet bērniem un mājdzīvniekiem atrasties ierīces tuvumā, kad tā tiek lietota vai atdziest.
- Ja ierīcei ir bērnu drošības ierīce, tā jāaktivizē.
- Bērni nedrīkst tīrīt ierīci un veikt tās apkopi bez uzraudzības.

Vispārīgā drošība

- Šī ierīce paredzēta tikai ēdiena gatavošanai.
- Šī ierīce ir izstrādāta tikai izmantošanai mājās apstākļos un telpās.
- Šo ierīci var izmantot birojos, viesnīcu viesu numuriņos, pansiju viesu numuriņos, lauku viesu mājās un citās līdzīgās uzturēšanās vietās, kurās izmantošana nepārsniedz (vidējo) mājsaimniecības lietošanas intensitāti.
- UZMANĪBU: Ierīce un tās pieejamās detaļas lietošanas laikā sakarst. Nepieskarieties sildelementiem.
- Ierīce nav paredzēta izmantošanai ar ārēju taimeri vai atsevišķu tālvadības sistēmu.
- UZMANĪBU: Gatavojot uz plīts ēdienu ar taukiem vai eļļu bez pieskatīšanas, var izcelties ugunsgrēks.
- Nekādā gadījumā neizmantojiet ūdeni ēdiena gatavošanas uguns nodzēšanai. Izslēdziet ierīci un aplājiet liesmu ar, piemēram, uguns segu vai vāku.
- BRĪDINĀJUMS: gatavošanas process ir jāuzrauga. Īss gatavošanas process jāuzrauga nepārtraukti.
- UZMANĪBU: Aizdeģšanās risks: neuzglabājiet priekšmetus uz gatavošanas virsmām.
- Nenovietojiet uz plīts virsmas metāla priekšmetus, piemēram, nažus, dakšas, karotes un vākus, jo tie var sakarst.
- Nelietojiet ierīci pirms tās iebūvēšanas.
- Atvienojiet ierīci no elektropadeves pirms apkopes veikšanas.
- Ierīces tīrīšanai neizmantojiet tvaika tīrītāju.
- Pēc lietošanas izslēdziet plīts virsmas sildelementu, izmantojot tā vadības slēdzi, un nepaļaujieties uz gatavošanas trauka noteicēju.
- Ja stikla keramikas virsma / stikla virsma ir saplaisājusi, izslēdziet ierīci un atvienojiet to no strāvas padeves avota. Ja

ierīce ir pieslēgta strāvas padeves avotam tiešā veidā, izmantojot savienojuma kārbu, noņemiet drošinātāju, lai atvienotu ierīci no strāvas padeves avota. Jebkurā gadījumā sazinieties ar Pilnvarotu servisa centru.

- Elektrības padeves vada bojājuma gadījumā, lai izvairītos no negadījumiem, tas jānomaina ražotājam, autorizētajam servisa centram vai kvalificētam speciālistam.
- **UZMANĪBU:** Izmantojiet tikai tos plīts aizsargus, kurus ir izgatavojis ierīces ražotājs vai kuri norādīti lietošanas instrukcijā kā lietošanai piemēroti vai kuri ir iestrādāti ierīcē. Nepiemērotu plīts aizsargu lietošana var izraisīt negadījumus.

Drošības norādījumi

Uzstādīšana



BRĪDINĀJUMS! Ierīci drīkst uzstādīt tikai pilnvarots speciālists.



Ievērojiet ierīces komplektācijā iekļautās montāžas instrukcijas.

- Noņemiet visu iesaiņojumu.
- Neuzstādiert un nelietojiet bojātu ierīci.
- Nodrošiniet starp blakus uzstādītām ierīcēm piemērotu attālumu.
- Vienmēr uzmanīgi pārvietojiet ierīci, jo tā ir smaga. Vienmēr izmantojiet drošības cimdus un slēgtus apavus.
- Apstrādājiet nozāģētās virsmas ar hermetizējošu līdzekli, lai nepieļautu piebriešanu mitruma ietekmē.
- Aizsargājiet ierīces apakšu no tvaika un mitruma.
- Neuzstādiert ierīci blakus durvīm vai zem logiem. Tas jāievēro, lai, atverot durvis vai logu, nenokristu ēdiena gatavošanas trauki.
- Pārliedzieties, ka vieta zem plīts virsmas ir pietiekoša gaisa cirkulācijai.
- Ierīces apakšdaļa var būt karsta. Ja ierīce tiek uzstādīta virs atvilktnēm,

pārliedzieties uzstādīt neuzliesmojošu atdalošo paneli zem ierīces, lai novērstu piekļuvi apakšpusei.

Pieslēgums elektrotīklam



BRĪDINĀJUMS! Var izraisīt ugunsgrēku un elektrošoku.

- Visus elektrisko savienojumu darbus vajadzētu veikt pilnvarotam speciālistam.
- Ierīcei jābūt iezemētai.
- Pirms jebkādu darbību veikšanas pārliedzieties, ka ierīce ir atvienota no strāvas padeves.
- Pārliedzieties, ka tehnisko datu plāksnītē norādītie parametri atbilst elektrotīkla parametriem.
- Pārbaudiet, vai ierīce ir pareizi uzstādīta. Vaļīgs vai neatbilstošs strāvas vads vai kontaktdakša (ja tāda ir) var izraisīt kontakta pārmērīgu sakaršanu.
- Izmantojiet pareizu elektrības padeves vadu.
- Neļaujiet elektrības padeves vadam satīties.
- Nodrošiniet, ka tiek uzstādīta triecienu aizsardzība.

- Kabeļa stiprinājumam izmantojiet vada atslogotāju.
 - Pieslēdzot ierīci rozetei, pārliedzinieties, ka elektrības vads vai kontaktdakša (ja tāda ir) nepieskaras ierīces karstajām daļām vai ēdiena gatavošanas traukiem.
 - Nelietojiet daudzkontakta adapterus vai pagarinātājus.
 - Rīkojieties uzmanīgi, lai nesabojātu kontaktspraudni (ja tāds ir) un strāvas kabeli. Sazinieties ar mūsu pilnvaroto servisa centru vai elektriķi, lai nomainītu bojātu strāvas kabeli.
 - Daļas, kas nodrošina aizsardzību pret elektrošoku no strāvu vadošiem un izolētajiem elementiem, jānostiprina tā, lai tos nevarētu noņemt bez instrumentiem.
 - Pieslēdziet kontaktspraudni kontaktlīzdai tikai uzstādīšanas beigās. Pārbaudiet, vai pēc uzstādīšanas kontaktspraudnim var brīvi piekļūt.
 - Ja kontaktlīzda ir vaļīga, neievietojiet tajā kontaktspraudni.
 - Nekad neatslēdziet ierīci no tīkla, velkot aiz strāvas kabeļa. Vienmēr velciet aiz kontaktspraudņa.
 - Ir jāizmanto atbilstošas izolācijas ierīces: automātslēdži, drošinātāji (no turētājiem izskrūvējami drošinātāji), zemējuma noplūdes automātslēdži un savienotāji.
 - Elektroinstalācijai ir jābūt aprīkotai ar izolācijas ierīci, kura ļauj jums atvienot ierīci no strāvas padeves visos polos. Izolācijas ierīcei ir jābūt aprīkotai ar vismaz 3 mm platu atvērumu starp kontaktiem.
 - Pēc katras izmantošanas reizes iestatiet gatavošanas zonu stāvoklī "Izslēgts".
 - Nenovietojiet galda piederumus un gatavošanas trauku vākus uz gatavošanas zonām. Tie var sakarst.
 - Nelietojiet ierīci ar mitrām rokām, vai ja ierīce nonākusi saskarē ar ūdeni.
 - Nelietojiet ierīci kā darba virsmu vai uzglabāšanai paredzētu virsmu.
 - Ja ierīces virsma ir ieplaisājusi, nekavējoties atvienojiet ierīci no strāvas padeves. Tas novērsīs elektrošoka risku.
 - Ierīces darbināšanas laikā lietotājiem ar elektrokardiosimulatoru jāturas vismaz 30 cm attālumā no indukcijas gatavošanas zonām.
 - Ievietojot pārtiku karstā eļļā, tā var izšļakstīties.
- ⚠ BRĪDINĀJUMS!** Pastāv ugunsgrēka vai sprādziena risks.
- Uzkarstēti tauki un eļļa var radīt uzliesmojošu tvaiku. Gatavošanas laikā netuviniet taukvielas un eļļu atklātai liesmai vai sakarsētiem priekšmetiem.
 - Augstā temperatūrā uzkarstētas eļļas izdalītie tvaiki var pēkšņi uzliesmot.
 - Pārtikas atliekas saturoša izmantotā eļļa var uzliesmot zemākā temperatūrā nekā pirmreizējas lietošanas eļļa.
 - Neievietojiet ierīcē un neglabājiet tās tuvumā vai uz tās viegli uzliesmojošas vielas vai ar viegli uzliesmojošām vielām piesūcinātus priekšmetus.
- ⚠ BRĪDINĀJUMS!** Pastāv ierīces bojājumu risks.

Lietošana

⚠ BRĪDINĀJUMS! Savainojumu, apdegumu vai elektrošoka risks.

- Nemainiet šī produkta specifikāciju.
- Pirms pirmās lietošanas, noņemiet visus iesaiņojuma materiālus, uzlīmes un aizsargplēvi (ja tādi ir).
- Pārliedzinieties, ka ierīces ventilācijas atveres nav nosprostotas.
- Lietošanas laikā neatstājiet ierīci bez uzraudzības.
- Neturiet karstus ēdiena gatavošanas traukus uz vadības paneļa.
- Nedrīkst novietot karstu pannas vāku uz plīts stikla virsmas.
- Ēdiena gatavošanas laikā neļaujiet ēdiena gatavošanas traukiem vārīties tukšiem.
- Ievērojiet piesardzību, lai neļautu priekšmetiem vai gatavošanas traukiem nokrist uz ierīces. Tas var sabojāt virsmu.
- Neieslēdziet gatavošanas zonas ar tukšiem gatavošanas traukiem vai bez tiem.
- Nenovietojiet alumīnija foliju tieši uz ierīces.

- Gatavošanas trauki, kas ražoti no čuguna vai ar bojātu apakšu var radīt skrāpējumus stiklam / stikla keramikas virsmai. Pārvietojot priekšmetus uz gatavošanas virsmas, vienmēr tos paceliet.

Apkope un tīrīšana

- Regulāri tīriet ierīci, lai novērstu virsmas materiāla sabojāšanos.
- Pirms tīrīšanas izslēdziet ierīci un ļaujiet tai atdzist.
- Ierīces tīrīšanai neizmantojiet tvaiku un neizsmidziniet ūdeni.
- Tīriet ierīci ar mitru, mīkstu drānu. Izmantojiet tikai neitrālus mazgāšanas līdzekļus. Neizmantojiet abrazīvus izstrādājumus, abrazīvus sūkļus, šķīdinātājus vai metāla priekšmetus.

Serviss

- Lai salabotu ierīci, sazinieties ar pilnvarotu servisa centru. Izmantojiet tikai oriģinālās rezerves daļas.

- Informācija par šajā produktā esošo lampu (lampām) un atsevišķi nopērkamajām rezerves lampām: Šīs lampas ir paredzētas ekstremāliem fiziskajiem apstākļiem, piemēram, temperatūrai, vibrācijai, mitrumam, mājsaimniecības ierīcēs vai paredzētas informēšanai par ierīces darbības statusu. Tās nav paredzētas citiem lietošanas veidiem un nav piemērotas mājsaimniecības telpu apgaismojumam.

Utilizācija



BRĪDINĀJUMS! Pastāv savainošanās vai nosmakšanas risks.

- Sazinieties ar vietējām iestādēm, lai noskaidrotu, kā utilizēt ierīci.
- Atvienojiet ierīci no elektropadeves.
- Nogrieziet strāvas kabeli netālu no ierīces un utilizējiet to.

Uzstādīšana



BRĪDINĀJUMS! Skatiet sadaļu "Drošība".

Vispārēja informācija

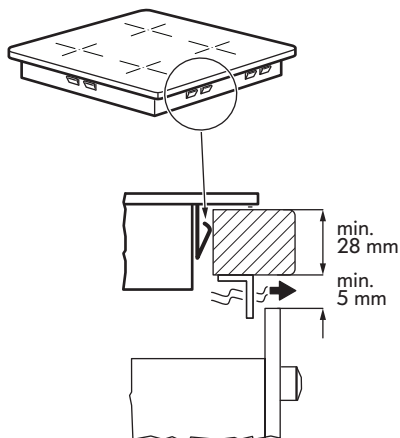
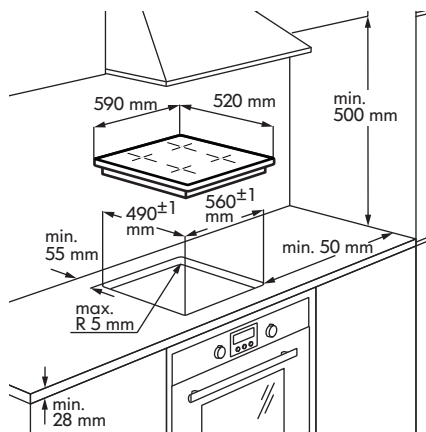

- i** Veicot uzstādīšanu, jāievēro tās valsts spēkā esošos likumus, nosacījumus, direktīvas un standartus (elektriskās drošības prasības un noteikumus), kurā tiek uzstādīta ierīce.
- Sīkāk par uzstādīšanu skatiet Montāžas norādījumus.

- Ja zem plīts virsmas nav cepeškrāsns, uzstādiet atdalošo paneli zem ierīces atbilstoši montāžas norādījumiem.
- Blīvījumam starp iekārtu un darbvirsmu neizmantojiet silikona blīvēšanas masu.

Elektrības padeves pieslēgšana

- ⚠ BRĪDINĀJUMS!** Skatiet sadaļu "Drošība".
- ⚠ BRĪDINĀJUMS!** Visus elektrisko savienojumu darbus var veikt pilnvarots speciālists.

Elektriskais savienojums

- Pirms pieslēgšanas pārbaudiet, vai ierīces nominālais spriegums, kas norādīts uz tehnisko datu plāksnītes, atbilst mājas elektrosistēmas sprieguma parametriem. Tehnisko datu plāksnīte atrodas uz plīts apakšējā ietvara.
- Rīkojieties saskaņā ar savienojuma diagrammu (tā atrodas zem plīts ietvara virsmas).
- Lietojiet tikai oriģinālas rezerves daļas, kuras piegādā rezerves daļu serviss.
- Šī ierīce nav aprīkota ar barošanas kabeli. Jums jāiegādājas pareizais kabelis no specializēta izplatītāja. Vienfāzes vai divfāzu savienojumam nepieciešams barošanas kabelis ar vismaz 70 °C temperatūras stabilitāti. Kabelim nepieciešamas obligātas galu uznavas. Saskaņā ar IEC noteikumiem vienfāzes savienojumam jāizmanto: barošanas kabelis 3 x 4 mm², un divfāzu savienojumam: barošanas kabelis 4 x 2,5

mm². Obligāti ievērojiet konkrētās valsts noteikumus.

- Izveidotajā vadojumā nepieciešams iekļaut atvienošanas veidu.
- Savienojums un savienojuma posmi jāveic atbilstoši savienojuma diagrammā norādītajam.

- Zemējuma vads tiek pieslēgts spaiļei un tam jābūt garākam nekā vadiem, pa kuriem plūst strāva.
- Nostipriniet savienojošo kabelis ar kabeļa stiprinājumu vai skavām.

Savienojumu shēma

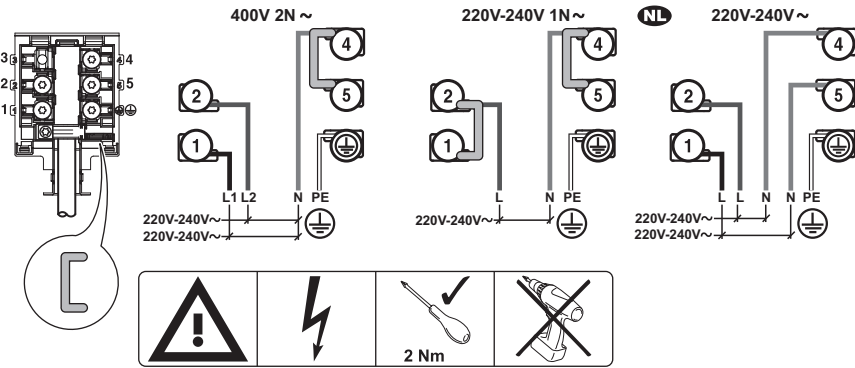

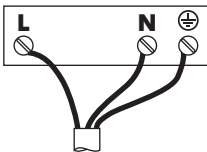

i Ievietojiet šuntus  starp skrūvēm, kā tas parādīts.

Galvenais strāvas pieslēgums vienfāzes **Galvenais strāvas pieslēgums divfāzu** **NL Galvenais strāvas pieslēgums divfāzu**

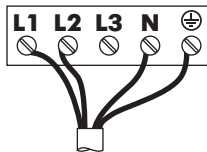

Vadu krāsas:
 Dzeltena /zaļa
 N Zila
 L Melna vai brūna



Vadu krāsas:
 Dzeltena /zaļa
 N Zila
 L1 Melna
 L2 Brūna

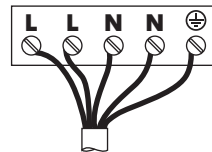

Vadu krāsas:
 Dzeltena /zaļa
 N Zila
 N Zila
 L Melna
 L Brūna

i Cieši pievelciet spaiļu skrūves!

Kad plīts ir pievienota pie strāvas, pārbaudiet, vai visas gatavošanas zonas darbojas. Uzlieciet katliņu ar nedaudz ūdens uz gatavošanas zonas un iestatiet jaudas

iestatījumu katrai zonai uz maksimālo līmeni uz īsu laiku.

- i** Ja pēc plīts pirmās ieslēgšanas reizes displejā parādās simbols **E3** vai **E8**, skatiet sadaļu "Problēmrisināšana".

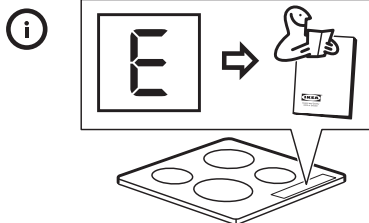
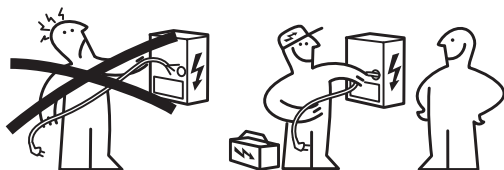

Izstrādājuma apraksts

Gatavošanas virsmas izkārtojums

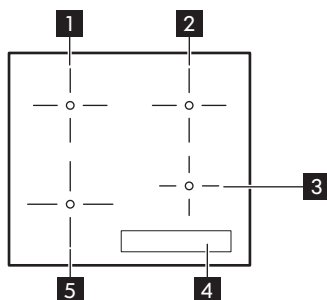

- 1** Viena gatavošanas zona (180 mm) 1800 W
- 2** Viena gatavošanas zona (180 mm) 1800 W, ar Jaudas pastiprināšanu 2500 W
- 3** Viena gatavošanas zona (145 mm) 1400 W
- 4** Vadības panelis
- 5** Viena gatavošanas zona (210 mm) 2300 W, ar Jaudas pastiprināšanu 3200 W

Vadības paneļa izkārtojums

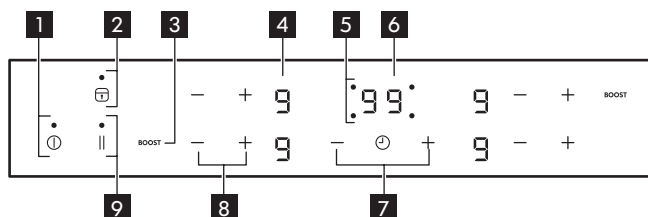

- 1** ⓘ Lai ieslēgtu vai izslēgtu ierīci.
- 2** Ⓛ Lai ieslēgtu vai atslēgtu Bloķēšana / Bērnu drošības / Tīrīšanas režīms.
- 3** **BOOST** Lai aktivizētu Booster (displejā redzams **P**).
- 4** Jaudas iestatījumu displejs: **0**, **1** - **9**.
- 5** Ⓛ Gatavošanas zonas taimera indikatoru.
- 6** Taimera displejs: **00** - **99** minūtes.
- 7** + / - Laika paildzināšanai vai saīsināšanai.
- 8** + / - Lai palielinātu vai samazinātu jaudas iestatījumu.
- 9** Ⓛ Lai aktivizētu Apturēt.

Jaudas iestatījumu displeji

Displejs	Apraksts
0	Gatavošanas zona ir izslēgta.
1 - 9	Gatavošanas zona darbojas.
Ⓛ	Apturēt darbojas.
P	Booster darbojas.
E + cipars	Radusies kļūda. Skatiet sadaļu "Problēmrisināšana".
H	Gatavošanas zona vēl ir karsta (atlikušais siltums).
L	Bloķēšana / Bērnu drošības / Tīrīšanas režīms darbojas.
F	Nepareizi vai pārāk mazi ēdiena gatavošanas trauki, vai arī uz gatavošanas zonas nav ēdiena gatavošanas trauku.
-	Automātiskā izslēgšanās darbojas.

Atlikušā siltuma indikators

⚠ BRĪDINĀJUMS! **H** Pastāv risks gūt apdegumus atlikušā siltuma dēļ.

Indikators parāda pašreiz izmantoto gatavošanas zonu atlikušā siltuma pakāpi. Indikators var iedegties arī blakus esošām zonām, kaut tās tobrīd netiek izmantotas.

Izmantošana ikdienā

⌚ Ieslēgšana/izslēgšana

Pieskarieties **⌚** 1 sekundi, lai ieslēgtu vai izslēgtu ierīci.

Automātiskā izslēgšanās

Funkcija automātiski izslēdz ierīci, ja;

- visas gatavošanas zonas tiek izslēgtas;
- jūs neiestatījāt jaudas iestatījumu pēc ierīces ieslēgšanas;
- jebkurš simbols tika nosegts ilgāk par 10 sekundēm (ar pannu, dvieli utt.);
- jūs pēc zināma laika neizslēdzat gatavošanas zonu vai arī nemaināt jaudas iestatījumu, vai arī pārkaršanas gadījumā (piem., kad katliņš izvārās sauss). Iedegas simbols **⊖**. Pirms nākamās lietošanas reizes iestatiet gatavošanas zonu uz **⌚**.

Jaudas iestatījums	Automātiskā izslēgšanās pēc
11 , 1 - 2	6 stundām
3 - 4	5 stundām
5	4 stundām
6 - 9	1,5 stundām

Indukcijas gatavošanas zonas rada gatavošanas procesam nepieciešamo siltumu tieši ēdiena gatavošanas trauka pamatnē. Stikla keramika tiek sakarsēta, izmantojot ēdiena gatavošanas trauku siltumu.

- i** Izmantojot nepiemērotus virtuves traukus, sakarsēšanas zonas displejā sāk mirgot apzīmējums **F** un pēc 2 minūtēm gatavošanas zonas displejs izslēdzas.

Jaudas iestatījuma regulēšana

Iestatiet jaudas iestatījumu ar **+**, lai to palielinātu.

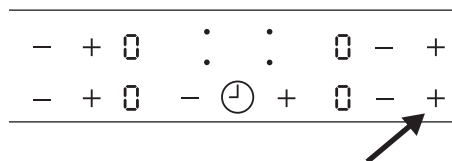

Iestatiet jaudas iestatījumu ar **-**, lai to samazinātu.

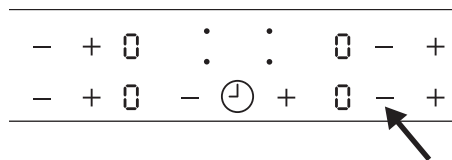

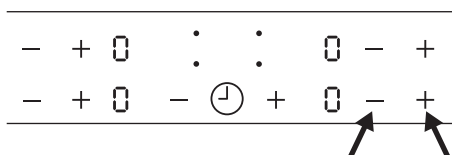

Vienlaikus pieskarieties pie attiecīgās gatavošanas zonas **+** un **-**, lai deaktivizētu

gatavošanas zonu. Iestatījumi atgriezīsies pie .



Booster funkcijas lietošana



Booster funkcija nodrošina papildu jaudu indukcijas gatavošanas zonām. Pieskarities pie **BOOST**, lai aktivizētu to, displejā iedegas . Pēc maksimums 10 minūtēm, indukcijas gatavošanas zonas automātiski atgriezīsies uz  jaudas iestatījumu.

Taimera lietošana

Vairākkārt pieskarities pie , līdz vēlamās gatavošanas zonas indikators mirgo. Piemēram, priekšējai labās puses zonai

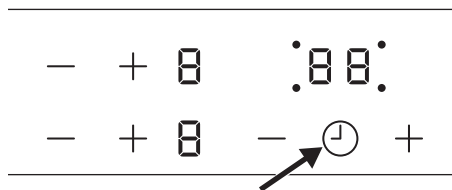



Pieskarities taimera  vai , lai iestatītu laiku no **00** līdz **99** minūtēm. Kad gatavošanas zonas indikators sāks mirgot lēnāk, tiks aktivizēta laika atpakaļskaitītšana. Iestatiet jaudas iestatījumu.



Kad jaudas iestatījums ir iestatīts un laiks beidzas, atskanēs skaņas signāls, mirgo **00** un gatavošanas zona izslēdzas.

Pieskarities pie , lai deaktivizētu funkciju konkrētajai gatavošanas zonai. Gatavošanas zonas indikators sāk mirgot ātrāk.

Pieskarities , un atlikušais laiks tiks atskaitīts līdz **00**. Gatavošanas zonas indikators nodziest.

Laika atgādinājums

Kad ierīce darbojas un gatavošanas zonas nedarbojas, jūs varat arī lietot šo funkciju kā **Laika atgādinājums**. Jaudas iestatījuma displejs rāda **0**.



Lai aktivizētu funkciju, pieskarities pie . Lai iestatītu laiku, pieskarities pie  vai .

Kad laiks beidzies, atskan skaņas signāls un mirgo **00**. Pieskarities pie , lai izslēgtu signālu.

 Šī funkcija neietekmē gatavošanas zonu darbību.

Apturēt

Funkcija iestata zemāko jaudas iestatījumu visās ieslēgtajās gatavošanas zonās . Kad funkcija darbojas, jaudas iestatījumu mainīt nevar. Funkcija neaptur taimera funkciju.



- Lai aktivizētu šo funkciju, pieskarities . Iedegsies simbols .
- Lai deaktivizētu šo funkciju, pieskarities . Aktivizēts iepriekš iestatītais jaudas iestatījums.

Bloķēšana / Tīrīšanas režīms

Vadības paneli var nobloķēt, bet gatavošanas zonas turpinās darboties. Tas novērsīs nejaušu jaudas iestatījuma maiņu.

 Izmantojiet šo funkciju, lai notīrītu plīti virsmu gatavošanas laikā, ja nepieciešams.

Vispirms iestatiet jaudas iestatījumu.

Šīs funkcijas aktivizēšanai pieskarities . Uz 4 sekundēm iedegsies simbols . Taimeris turpina darboties.

Lai apstādinātu funkcijas darbību, pieskarities . Aktivizēts iepriekš iestatītais jaudas iestatījums.

Izslēdzot ierīci, apturēsiet arī šo funkciju.

Bērnus drošības

Šī funkcija nepieļauj nejaušu ierīces ieslēgšanu un lietošanu.

Lai ieslēgtu funkciju:

- Ieslēdziet atkal ierīci ar . Neiestatiet jaudas iestatījumu.
- Piespiediet 4 sekundes. Iedegsies simbols .
- Izslēdziet atkal ierīci ar .

Lai izslēgtu funkciju:

- Ieslēdziet atkal ierīci ar . Neiestatiet jaudas iestatījumu. Piespiediet 4 sekundes. Iedegsies simbols .
- Izslēdziet atkal ierīci ar .

Lai ignorētu funkciju tikai vienu reizi vārīšanai laikā:

- Ieslēdziet atkal ierīci ar . Iedegsies simbols .
- Piespiediet 4 sekundes. Iestatiet jaudas iestatījumu 10 sekunžu laikā. Ierīci var lietot.
- Kad ierīce tiek izslēgta ar , funkcija atkal darbojas.

OffSound Control (Skaņas signāla atslēgšana un ieslēgšana)

Sākotnēji ierīces skaņas ir aktivizētas.

Skaņas aktivizēšana un deaktivizēšana:

1. Izslēdziet ierīci.
2. Piespiediet 3 sekundes. Displejs ieslēdzas un izslēdzas.
3. Piespiediet 3 sekundes. vai iedegas .
4. Pieskarieties taimera , lai izvēlētos kādu no šādām iespējām:
 - - skaņa ir izslēgta;

- - skaņa ir ieslēgta.

Lai apstiprinātu izvēli, nogaidiet, līdz ierīce automātiski izslēdzas.

Kad šī funkcija ir iestatīta stāvoklī, skaņas ir dzirdamas tikai tad, kad:

- jūs skarat ;
- atveras laika atgādinājuma funkcija;
- uz vadības paneļa tiek kaut kas uzlikts.



Ja ierīce izslēdzas sakarā ar elektrības padeves problēmām, tā nesaglabā iepriekšējos iestatījumus.

Jaudas apmaiņas funkcija

- Gatavošanas zonas tiek sagrupētas atbilstoši atrašanās vietai un fāžu skaitam uz plīts. Skatīt attēlu.
- Katras fāzes maksimālā elektrības slodze ir 3700 W.
- Funkcija sadala jaudu starp gatavošanas zonām, kas pieslēgtas tai pašai fāzei.
- Šī funkcija aktivizējas, kad vienai fāzei pieslēgto gatavošanas zonu kopējā elektrības slodze pārsniedz 3700 W.
- Funkcija samazina citu gatavošanas zonu, kas pieslēgtas tai pašai fāzei, jaudu.
- Samazinātās jaudas zonas jaudas pakāpes rādījums mainās starp diviem līmeņiem.

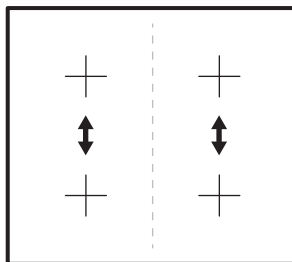

Gatavošanas tabula

Sildīšanas pakāpe	Lietojums:	Laiks (min.)	Ieteikumi
1	Uzturētu pagatavotos ēdienus siltus.	pēc nepieciešamības	Uzlieciet vāku uz ēdiena gatavošanas trauka.
1 - 2	Lai pagatavotu holandiešu mērci, kausēt: sviestu, šokolādi, želatīnu.	5 - 25	Laiku pa laikam samaisiet.
1 - 2	Iebiezināt: mīkstas omletes, ceptas olas.	10 - 40	Gatavošanas laikā uzlieciet vāku.
2 - 3	Vārīt rīsus un gatavot piena ēdienus uz mazas uguns, uzsildīt pusfabrikātus.	25 - 50	Šķidrums daudzumam jābūt vismaz divreiz lielākam nekā rīsu daudzumam, maisiet ēdienus uz piena bāzes gatavošanas laikā.
3 - 4	Tvaicēt dārzeņus, zivis, gaļu.	20 - 45	Pievienojiet dažas ēdamkarotes šķidrums.
4 - 5	Tvaicēt kartupeļus.	20 - 60	Lietojiet ne vairāk nekā ¼ l ūdens uz 750 g kartupeļu.
4 - 5	Gatavotu lielu ēdienu daudzumu, sautējumus un zupas.	60 - 150	Līdz 3 l šķidrums un sastāvdaļas.
6 - 7	Nedaudz apcept: eskalopu, teļa gaļas, kotlešu, frikadeļu, cīsiņu, aknu, mērces, olu, pankūku, virtuļu cepšana.	pēc nepieciešamības	Cepšanas laikā apgrieziet.
7 - 8	Kārtīgi apceptu ēdienu, ceptu filejas steikus, steikus.	5 - 15	Cepšanas laikā apgrieziet.
9	Vārīt ūdeni, vārīt makaronus, apbrūnināt gaļu (gulašu, sautētu cepeti), cept kartupeļus frī eļļā.		
	Vārīt lielu ūdens daudzumu. Booster ir aktivizēta.		

 Tabulās minētā informācija ir tikai informatīva.

Padomi ir ēdiena gatavošanas traukiem

 **BRĪDINĀJUMS!** Skatiet sadaļu "Drošība".

Kādus katlus izmantot?

Izmantojiet ēdiena gatavošanas traukus, kas ir piemēroti indukcijas plīts virsmām. Ēdiena gatavošanas traukiem jābūt no feromagnētiska materiāla, piemēram:

- čuguna;
- emaljēta tērauda;
- oglekļa tērauda;
- nerūsējošā tērauda (vairums veidu);
- alumīnija ar feromagnētisku pārklājumu.

Lai noteiktu, vai katls vai panna ir piemērots, pārbaudiet, vai ir šāds simbols  (parasti uzspiests uz ēdiena gatavošanas trauka apakšpusēs). Jūs varat pielikt arī magnētu pie pamatnes. Ja tas pielīp pie apakšpusēs, ēdiena gatavošanas trauks der indukcijas plīts virsmai.

Lai nodrošinātu optimālu efektivitāti, vienmēr izmantojiet katlus un pannas ar plakānu pamatni, kas vienmērīgi vada siltumu. Ja pamatne nav līdzena, tas ietekmēs jaudas un siltuma vadītspēju.

Lietošana

Minimālais katla / pannas pamatnes diametrs dažādām gatavošanas zonām

Lai nodrošinātu, ka plīts virsma darbojas atbilstoši, ēdiena gatavošanas traukiem jābūt ar atbilstošu minimālo diametru, kā arī tiem jānosēd viens vai vairāki atsaucē punkti, kas norādīti uz plīts virsmas.

Vienmēr izmantojiet gatavošanas zonu, kas vislabāk atbilst ēdiena gatavošanas trauka pamatnes diametram.

Gatavošanas zona	Ēdiena gatavošanas trauku diametrs [mm]
Aizmugurējā kreisā	145 - 180
Priekšējā kreisā	125 - 210
Aizmugurējā labā	145 - 180
Priekšējā labā	125 - 145

Tukši vai ar plānu pamatni katli / pannas

Neizmantojiet tukšus katlus / pannas vai ēdiena gatavošanas traukus ar plānu pamatni uz plīts virsmas, jo tā nespēs kontrolēt temperatūru vai automātiski izslēgsies, ja temperatūra būs pārāk augsta. Tas var sabojāt ēdiena gatavošanas traukus vai plīts virsmu. Ja tā notiek, nepieskarieties nekam un gaidiet, līdz visas sastāvdaļas atdziest.





Ja parādās kļūdas ziņojums, skatiet sadaļu "Problēmrisināšana".

Padomi un ieteikumi Trokšņi gatavošanas laikā

Kad gatavošanas zona ir aktīva, tā var īsu brīdi dūkt. Tā ir visu keramiskā stikla gatavošanas zonu īpašība un neietekmē nedz ierīces funkcijas, nedz tās kalpošanas laiku. Trokšnis ir atkarīgs no izmantotā ēdiena gatavošanas trauka. Ja tas ļoti traucē, nomainiet ēdiena gatavošanas traukus.

Kopšana un tīrīšana

Vispārēja informācija

-  **BRĪDINĀJUMS!** Pirms tīrīšanas izslēdziet ierīci un ļaujiet tai atdzist.
-  **BRĪDINĀJUMS!** Drošības nolūkos netīriet ierīci ar tvaika vai augsta spiediena tīrītāju.
-  **BRĪDINĀJUMS!** Asi un skrāpējoši tīrīšanas līdzekļi sabojās iekārtu. Tīriet ierīci pēc katras lietošanas reizes, izmantojot ūdeni un trauku mazgāšanas līdzekli. Notīriet arī tīrīšanas līdzekļu paliekas.
-  Skrāpējumi vai tumši traipi, kas rodas uz stikla keramikas, un kurus nav iespējams notīrīt, neietekmē ierīces veiktspēju.

Ēdiena atlieku un piekaltušu ēdiena atlieku tīrīšana

Ja cukurs vai ēdiens, kura sastāvā ir cukurs, saskaras ar sakarsušo gatavošanas zonu un izkūst, nekavējoties notīriet to. Skrāpis ir piemērotākais instruments stikla virsmas tīrīšanai. Tas neietilpst ierīces komplektā. Novietojiet uz plīts virsmas noteiktā leņķī skrāpi un notīriet ēdienu paliekas, virzot skrāpja asmeni pāri virsmai. Tīriet ierīci ar mitru drānu un trauku mazgāšanas līdzekli. Visbeidzot noslaukiet stikla virsmu sausu ar tīru drānu.

Kaļķakmens nogulsnes, ūdens nogulsnes, tauku traipi vai spīdīgi metāliskas krāsas maiņas plankumi jānotīra pēc ierīces atdzīšanas. Lietojiet tikai tādus tīrīšanas līdzekļus, kas paredzēti stikla keramikas vai nerūsējošā tērauda virsmām.

Problēmrisināšana

-  **BRĪDINĀJUMS!** Skatiet sadaļu "Drošība".

Ko darīt, ja

Problēma	Iespējamais iemesls	Risinājums
Nevar ieslēgt vai lietot ierīci.	Ierīce nav pieslēgta elektroapgādei vai nav pieslēgta pareizi.	Pārbaudiet, vai ierīce ir pareizi pievienota strāvas padevei. Pārliecinieties, ka ierīce uzstādīta pareizi, piezvanot pilnvarotam uzstādīšanas inženierim.
	Pēc ierīces ieslēgšanas pagājušais vairāk kā 10 sekundes.	Ieslēdziet atkal ierīci.
	Bērna drošības vai Bloķēšana deg  .	Deaktivizējiet Bērna drošības. Skatiet sadaļu " Bērna drošības" vai " Bloķēšana".
	Vienlaicīgi tika skarti vairāki simboli uz vadības paneļa.	Vienlaicīgi pieskarieties tikai vienam simbolam.
	Uz vadības paneļa nonācis ūdens vai ir trekni traipi.	Notīriet vadības paneli un nogaidiet dažas sekundes pirms atkal ieslēgt.
Atskan skaņas signāls un ierīce izslēdzas.	Viens vai vairāki simboli vadības panelī ir aizklāti ilgāk par 10 sekundēm.	Noņemiet jebkādas priekšmetus no simbola.
Displejs pārslēdzas starp diviem jaudas iestatījumiem.	Jaudas apmaiņas funkcija tiek samazināta sakarsēšanas zonas jauda.	Skatiet sadaļu " Jaudas apmaiņas funkcija".
Atlikušā siltuma indikators neko neattēlo.	Gatavošanas zona bija ieslēgta uz neilgu laiku un nav vēl karsta.	Ja gatavošanas zonai jābūt karstai, sazinieties ar klientu apkalpošanas dienestu.
Pieskaroties vadības paneļa simboliem, nav signāla.	Signāli nav aktivizēti.	Aktivizējiet signālus. Skatiet sadaļu "OffSound Control".
 indikators.	Nepiemērots ēdiena gatavošanas trauks.	Lietojiet piemērotus ēdiena gatavošanas traukus.
	Uz gatavošanas zonas nav novietots ēdiena gatavošanas trauks.	Uz gatavošanas zonas nav uzlikts ēdiena gatavošanas trauks.
	Gatavošanas zonai neatbilstošs ēdiena gatavošanas trauka apakšējās daļas diametrs.	Pārvietojiet traukus uz mazāku gatavošanas zonu.

Problēma	Iespējamais iemesls	Risinājums
E un parādās skaitlis.	Plīts darbībā radies traucējums.	Uz laiku atvienojiet plīti no elektrotīkla. Atslēdziet mājas elektrotīkla sistēmas drošinātāju. Pieslēdziet to atpakaļ. Ja E iedegas atkārtoti, sazinieties ar pilnvarotu uzstādītāju.
E3 iedegas pēc ierīces ieslēgšanas.	Nepareizs elektrības pieslēgums.	Pārbaudiet, vai ierīce ir pareizi pievienota strāvas padevei. Pārliecinieties, ka ierīce uzstādīta pareizi, piezvanot pilnvarotam uzstādīšanas inženierim.
E4 indikators.	Automātiskā izslēgšanās un darbojas gatavošanas zonu aizsardzība pret pārkaršanu.	Izslēdziet ierīci. Noņemiet karsto ēdiena gatavošanas trauku. Aptuveni pēc 30 sekundēm atkal ieslēdziet gatavošanas zonu. E4 jāpazūd. Atlikušā siltuma indikators var palikt. Atdešējiet ēdiena gatavošanas trauku un pārbaudiet to "Ēdiena gatavošanas trauku padomos".
E8 indikators.	Nepareizs elektrības pieslēgums. Plīts pieslēgta tikai vienai fāzei.	Pārbaudiet, vai ierīce ir pareizi pievienota strāvas padevei. Pārliecinieties, ka ierīce uzstādīta pareizi, piezvanot pilnvarotam uzstādīšanas inženierim.
	Elektronika var būt bojāta.	Sazinieties ar sava IKEA veikala izsaukumu centru.
Jūs dzirdāt nepārtrauktus skaņas signālus.	Nepareizs elektrības pieslēgums.	Atvienojiet plīti no strāvas. Pārliecinieties, ka ierīce uzstādīta pareizi, piezvanot pilnvarotam uzstādīšanas inženierim.

Ja ir kļūda, mēģiniet to novērst, ievērojot problēmrisināšanas padomus.







Ja problēmu nevar novērst, sazinieties ar IKEA veikalu vai klientu apkalpošanas dienestu. Pilnu IKEA kontaktinformācijas sarakstu var atrast šīs lietotāja rokasgrāmatas beigās.



Ja lietosiet ierīci nepareizi vai arī to uzstādīs nekvalificēta persona, par klientu apkalpošanas centra uzstādītāja vai izplatītāja apmeklējumu problēmu novēršanai būs papildus jāmaksā pat garantijas perioda laikā.

Tehniskie dati

Tehnisko datu plāksnīte

Country of origin © Inter IKEA Systems B.V. 1999 000.000.00 21552 IKEA of Sweden AB SE - 343 81 Älmhult	 Design and Quality IKEA of Sweden PQM	Model 000000000 Typ 60 GAD DC AU 7.35kW PNC 000 000 000 00 S No 220V-240V AC 50-60 Hz	
		    	

Iepriekš esošajā attēlā parādīta ierīces tehnisko datu plāksnīte. Faktiskā tehnisko datu plāksnīte atrodas zem korpusa. Sērijas numurs ir raksturīgs katram izstrādājumam.

Cien. pircēj! Glabājiet papildu tehnisko datu plāksnīti ar lietotāja rokasgrāmatu. Tas

mums ļaus palīdzēt jums labāk, precīzi identificējot jūsu plīti, ja jums nākotnē būs nepieciešama mūsu palīdzība. Pateicamies par palīdzību!

Energoefektivitāte

Produkta informācijas lapa saskaņā ar Ekodizaina regulu

Modeļa identifikācija		MATMÄSSIG 104.670.93
Plīts virsmas veids		Iebūvētā plīts virsma
Gatavošanas zonu skaits		4
Karsēšanas tehnoloģija		Indukcija
Apaļo gatavošanas zonu diametrs (Ø)	Priekšējā kreisā Aizmugurējā kreisā Priekšējā labā Aizmugurējā labā	21.0 cm 18.0 cm 14.5 cm 18.0 cm
Elektroenerģijas patēriņš uz gatavošanas zonu (EC electric cooking)	Priekšējā kreisā Aizmugurējā kreisā Priekšējā labā Aizmugurējā labā	188.9 Wh/kg 178.8 Wh/kg 183.4 Wh/kg 176.9 Wh/kg
Plīts virsmas elektroenerģijas patēriņš (EC electric hob)		182.0 Wh/kg

IEC / EN 60350-2, BS EN 60350-2 - mājāsaimniecības elektriskās ēdienu gatavošanas ierīces - 2. daļa: Plīts virsmas — veikspējas mērīšanas metodes.

enerģijas taupīšana

Jūs varat taupīt enerģiju ikdienas gatavošanas laikā, ja ievērojat tālāk sniegtos padomus.

- Uzkaršējot ūdeni, izmantojiet tikai nepieciešamo ūdens daudzumu.

- Ja iespējams, uzlieciet vāku ēdiena gatavošanas traukam.
- Novietojiet ēdiena gatavošanas traukus gatavošanas zonas centrā.
- Izmantojiet atlikušo siltumu, lai uzturētu ēdiena siltu vai to kausētu.

Apšvērums par vides aizsardzību

Nododiet otrreizējai pārstrādei materiālus ar simbolu . Ievietojiet iepakojuma materiālus atbilstošajos konteineros to otrreizējai pārstrādei. Palīdziet aizsargāt apkārtējo vidi un cilvēku veselību, atkārtoti pārstrādājot elektrisko un elektronisko

iekārtu atkritumus. Neizmetiet ierīces, kas apzīmētas ar šo simbolu , kopā ar mājsaimniecības atkritumiem. Nododiet izstrādājumu vietējā otrreizējās pārstrādes punktā vai sazinieties ar vietējo pašvaldību.

IKEA GARANTĪJA

Cik ilgi IKEA garantija ir spēkā?

Šī garantija ir spēkā 5 gadus no ierīces iegādes brīža IKEA veikalā. Obligāti jā saglabā oriģinālais pirkuma čeks kā pirkuma pierādījums. Ja garantijas laikā tiek veikti kādi remontdarbi, tas nepaīdina ierīces garantijas laiku.

Kas veiks remontdarbus?

IKEA servisa pakalpojumu sniedzējs sniegs servisa pakalpojumus, izmantojot savu servisa centru vai autorizēto servisa centru tīklu.

Ko ietver šī garantija?

Šī garantija attiecas uz ierīces defektiem, kas radušies kļūdainas ierīces uzbūves vai defektīvu materiālu dēļ, sākot ar iegādes brīdi IKEA veikalā. Šī garantija attiecas tikai uz izmantošanu mājsaimniecībās. Izņēmumi ir norādīti sadaļā "Uz ko neattiecas šī garantija?" Garantijas laikā izmaksas, lai novērstu defektu, piem., remontdarbi, detaļas, darba izmaksas un ceļa izdevumi, tiks segtas, ja ierīce būs pieejama labošanai bez īpašiem izdevumiem. Uz šiem nosacījumiem attiecas ES vadlīnijas (Nr. 99/44/EG) un attiecīgie vietējie noteikumi. Nomainītās detaļas kļūst par IKEA īpašumu.

Ko IKEA darīs, lai novērstu problēmu?

IKEA nozīmētais servisa pakalpojumu sniedzējs izpētīs produktu un pēc saviem ieskatiem izlems, vai garantija attiecas uz bojājumu. Ja garantija attiecas uz bojājumu, IKEA servisa pakalpojumu sniedzējs vai autorizētais servisa centrs pēc saviem ieskatiem vai nu salabos bojāto produktu vai aizstās to ar tādu pašu vai līdzvērtīgu produktu.

Uz ko neattiecas šī garantija?

- Normālu nolietojumu.
- Tīšu vai nolaidības dēļ radušos bojājumu, bojājumu, kas radies lietošanas instrukcijas neievērošanas, nepareizas uzstādīšanas vai pieslēgšanas pie nepareiza sprieguma dēļ, bojājumu, kas radies ķīmiskas vai elektroķīmiskas reakcijas, rūsas, korozijas vai ūdens iedarbības dēļ, tostarp, bet ne tikai pārmērīga kaļķakmens satura ūdenī dēļ, kā arī neatbilstošu vides apstākļu radītu bojājumu.
- Patēriņa detaļām, tostarp baterijām un spuldzēm.
- Nefunkcionālām un dekoratīvām detaļām, kas neietekmē normālu ierīces darbību, tostarp jebkādiem skrāpējumiem un iespējamām krāsas atšķirībām.
- Nejaušiem bojājumiem, kas radušies svešķermeņu vai vielu dēļ, un filtru,

drenāžas sistēmu vai mazgāšanas līdzekļa nodalījumu tīrīšanas vai aizsprostojumu likvidēšanas dēļ.

- Šādu detaļu bojājumiem: keramiskais stikls, piederumi, trauku un galda piederumu grozi, pievades un drenāžas caurules, blīvējums, spuldzītes un to pārsegi, ekrāni, taustiņi, korpuss un korpusa detaļas. Ja vien iespējams pierādīt, ka šādi bojājumi radušies ražošanas kļūmju dēļ.
- Korpusiem, kuros nevar konstatēt bojājumus tehnika apmeklējuma laikā.
- Remontdarbiem, ko nav veikuši mūsu nozīmētie servisa pakalpojumu sniedzēji un/vai autorizētie servisa centru pārstāvji, vai gadījumiem, kad izmantotas neoriģinālās detaļas.
- Defektiem, kas radušies nepareizas vai specifiskajām neatbilstošas uzstādīšanas dēļ.
- Izmantošanu ne māsaimniecībās, t.i., profesionālu izmantošanu.
- Transportēšanas bojājumiem. Ja pircējs nogādā produktu uz savām mājām vai uz citu vietu, IKEA nav atbildīgs par bojājumiem, kas varētu rasties transportēšanas laikā. Tomēr, ja IKEA nogādā produktu uz pircēja adresi, tad uz bojājumiem, kas rodas transportēšanas laikā, attiecas šī garantija.
- IKEA ierīces sākotnējās uzstādīšanas izmaksas. Ja IKEA servisa pakalpojumu sniedzējs vai tā autorizēts servisa centra pārstāvis remontē vai nomaina ierīce saskaņā ar šīs garantijas nosacījumiem, servisa pakalpojumu sniedzējs vai tā autorizēts servisa centra pārstāvis atkārtoti uzstādīs salaboto ierīci vai uzstādīs nomainīšam ierīci, ja nepieciešams.

Šis ierobežojums neattiecas uz bezdefektu darbu, ko veic kvalificēts speciālists, izmantojot oriģinālās detaļas, lai pielāgotu ierīci citas ES valsts tehniskajām drošības specifikācijām.

Kā attiecas valsts likumi?

IKEA garantija sniedz jums specifiskas juridiskas tiesības, kas ietver vai pārsniedz vietējās prasības. Tomēr šie nosacījumi

nekādā veidā neierobežo vietējā likumdošanā norādītās patērētāju tiesības.

Teritoriālā spēkā esamība

Ierīcēm, kas tiek iegādātas vienā ES valstī un pārvietotas uz citu ES valsti, servisa pakalpojumi tiks sniegti atbilstoši jaunajā valstī esošajiem garantijas nosacījumiem. Pienākums veikt remontdarbus garantijas ietvaros ir spēkā tikai tad, ja ierīce atbilst un tiek uzstādīta saskaņā ar:

- valsts, kurā tiek veikts garantijas pieprasījums, tehniskajām specifikācijām;
- montāžas norādījumiem un lietošanas instrukcijas drošības informāciju.

Garantijas remonts IKEA ierīcēm:

Nevilcinieties sazināties ar IKEA garantijas remontu:

1. pieprasīt garantijas remonta pieprasījumu saskaņā ar šo garantiju;
2. noskaidrot neskaidrus jautājumus par IKEA ierīces uzstādīšanu IKEA virtuves mēbelēs. Garantijas remonts nesniegs atbildes saistībā ar:
 - vispārēju IKEA virtuves mēbeļu uzstādīšanu;
 - elektrības (ja ierīcei nav vada un kontaktdakšas), ūdens un gāzes pieslēgumu, jo tie jāveic pilnvarotam servisa centra speciālistam.
3. noskaidrot neskaidrus jautājumus saistībā ar IKEA ierīces lietošanas instrukciju un specifikācijām.

Lai nodrošinātu, ka sniedzam jums labāko iespējamo palīdzību, lūgums rūpīgi izlasīt šajā bukletā sniegtos montāžas norādījumus un/vai lietošanas instrukcijas sadaļu, pirms sazināties ar mums.

Kā sazināties ar mums garantijas remonta sakarā



Lūdzu, skatiet šī bukleta pēdējo lapu, kur norādīti visi IKEA kontakttālruni un attiecīgi valstu pārstāvniecību tālrunu numuri.

i Lai spētu sniegt jums ātru pakalpojumu, mēs iesakām izmantot speciālos tālruņa numurus, kas norādīti bukleta beigās. Vienmēr izmantojiet kontakttālruņus, kas norādīti konkrētās ierīces bukletā. Pirms zvanīt mums pārliecinieties, ka jums ir pieejams IKEA preces numurs (8 ciparu kods) un sērijas numurs (8 ciparu kods, kas ir atrodams uz datu plāksnītes) tai precei, kura sakarā jums ir nepieciešama mūsu palīdzība.

i **SAGLABĀJIET PIRKUMA ČEKU!**
Tas ir Pirkuma pierādījums un ir nepieciešams garantijas piemērošanai. Ņemiet vērā, ka čekā ir norādīts arī IKEA preces nosaukums un numurs (8 ciparu kods) katrai iegādātajai ierīcei

Vai jums nepieciešama papildu palīdzība?

Papildu jautājumu sakarā, kas nav saistīti ar jūsu ierīces garantijas remontu, lūdzu, sazinieties ar tuvākā IKEA veikala zvanu centru. Mēs iesakām jums rūpīgi izlasīt ierīces dokumentāciju, pirms sazināties ar mums.

Sisukord

Ohutusinfo	25	Puhastus ja hooldus	38
Ohutusjuhised	27	Veotsing	39
Paigaldamine	29	Tehnilised andmed	41
Elektriühendus	30	Energiatõhusus	41
Toote kirjeldus	32	Jäätmekäitlus	42
Igapäevane kasutamine	34	IKEA GARANTII	42
Küpsetustabel	37		
Sobivate nõude juhised	38		

Jäetakse õigus teha muutusi.

Ohutusinfo

Enne seadme paigaldamist ja kasutamist lugege kaasasolev juhend tähelepanelikult läbi. Tootja ei vastuta vale paigaldamise või ebaõige kasutuse tõttu tekkinud vigastuste ja kahju eest. Hoidke juhend alles, et saaksite seda ka edaspidi kasutada.

Laste ja haavatavate inimeste turvalisus

- Vähemalt 8-aastased ja vanemad lapsed ning piiratud füüsiliste, sensorsete või vaimsete võimete või väheste kogemuste ja teadmistega isikud tohivad seda seadet kasutada järelevalve all või kui neid on õpetatud seadet ohutul viisil kasutama ja mõistma kaasnevaid ohte. Lapsed vanuses kuni 8 aastat ning raske või väga keerulise puudega isikud tuleks hoida seadmest eemal, kui neil ei saa pidevalt silma peal hoida.
- Jälgige, et lapsed ei mängiks seadmega.
- Hoidke pakendimaterjal lastele kättesaamatus kohas ja kõrvaldage see nõuetekohaselt.
- HOIATUS: Seade ja selle juurde kuuluvad osad lähevad kasutamise ajal kuumaks. Hoidke lapsed ning lemmikloomad töötavast ja jahtuvast seadmest eemal.

- Kui seadmel on olemas laste ohutusseade, tuleks see sisse lülitada.
- Lapsed ei tohi ilma järelvalveta seadet puhastada ega hooldustoiminguid läbi viia.

Üldine ohutus

- See seade on ette nähtud ainult toidu valmistamiseks.
- See seade on ettenähtud kasutamiseks kodumajapidamise siseruumides.
- Seda seadet võib kasutada kontorites, hotellide külalistetubades, hommikusöögiga külalistetubades, talumajapidamistes ja muudes sarnastes majutusruumides, kui selline kasutamine ei ületa (keskmist) kodumajapidamise kasutuskooormusi.
- HOIATUS: Seade ja selle juurde kuuluvad osad lähevad kasutamise ajal kuumaks. Olge ettevaatlik, et te kütteelemente ei puutuks.
- Ärge kasutage seadet välistaimeriga ega kaugjuhtimispuldi abil.
- HOIATUS: Kui kasutate toiduvalmistamisel kuuma rasva või õli ja jätate pliidi järelvalveta, võib see olla ohtlik ja põhjustada tulekahju.
- Ärge kunagi kasutage toiduainetest põhjustatud tulekahju kustutamiseks vett. Lülitage seade välja ja katke leegid näiteks tuletõrjetekiga või kaanega.
- ETTEVAATUST: Valmival toidul tuleb silm peal hoida. Lühiajalise toiduvalmistamise puhul ei tohi pliidi juurest lahkuda.
- HOIATUS: Tuleoht: Ärge hoidke keeduväljadel mingeid esemeid.
- Metallesemeid – nuge, kahvleid, lusikaid ega potikaasi ei tohiks pliidi pinnale panna, sest need võivad kuumeneda.

- Ärge kasutage seadet enne, kui see on köögimööblisse sisse ehitatud.
- Enne hooldust ühendage seade vooluvõrgust lahti.
- Ärge kasutage seadme puhastamiseks aurupuhastit.
- Pärast kasutamist lülitage nupu abil pliidi element välja; ärge jääge lootma üksnes keedunõu detektorile.
- Kui klaaskeraamiline/klaasist pind on mõranenud, lülitage seade välja ja eemaldage vooluvõrgust. Juhul, kui seade on vooluvõrku ühendatud harukarbi abil, lülitage seade elektrivõrgust välja pealüliti kaudu. Mõlemal juhul võtke ühendust teeninduskeskusega.
- Kui toitejuhe on vigastatud, laske see ohutuse mõttes välja vahetada tootja, selle volitatud hooldekeskuses või lihtsalt kvalifitseeritud isiku poolt.
- HOIATUS: Kasutage ainult selliseid pliidi kaitsevõresid, mis on seadme tootja poolt valmistatud või tootja poolt heaks kiidetud ja kasutusjuhendis loetletud, või seadmega kaasasolevaid pliidi kaitsevõresid. Ebasobiva kaitsevõre kasutamine võib kaasa tuua õnnetuse.

Ohutusjuhised

Paigaldamine

- ⚠ **HOIATUS!** Seadme peab paigaldama ametlik paigaldaja.
- ⓘ Järgige seadmega kaasas olevaid paigaldusjuhiseid.
- Eemaldage kõik pakkematerjalid.
- Kahjustatud seadet ei tohi paigaldada ega kasutada.
- Tagage minimaalne kaugus muudest seadmetest ja mööbliesemetest.
- Kuna seade on raske, olge selle liigutamisel ettevaatlik. Kasutage töökindaid ja kinnisi jalanõusid.
- Kaitske lõikepindu niiskuskahjustuste eest sobiva tihendi abil.

- Kaitske seadme põhja auru ja niiskuse eest.
- Ärge paigaldage seadet ukse kõrvale ega akna alla. Vastasel korral võivad tulised anumad ukse või akna avamisel seadme pealt maha kukkuda.
- Veenduge, et pliidi all oleks piisavalt ruumi õhuringluse jaoks.
- Seadme põhi võib minna kuumaks. Kui seade paigaldatakse sahtlite kohale, siis tuleb seadme alla paigaldada mittesüttivast materjalist eralduspaneel.

Elektriühendus

- ⚠ **HOIATUS!** Tulekahju- ja elektrilöögioht!

- Kõik elektriühendused peab ühendama ametlik paigaldaja.
- Seade peab olema maandatud.
- Enne iga toimingu alustamist veenduge, et seade on vooluvõrgust lahutatud.
- Kontrollige, kas andmeplaadil olevad elektriaandmed vastavad teie kohaliku vooluvõrgu näitajatele.
- Veenduge, et seade on õigesti paigaldatud. Lahtiste või valede toitekaablite või -pistikute kasutamisel (kui see on asjakohane) võib kontakt liigselt kuumeneda.
- Kasutage õiget elektrivõrgu kaablit.
- Ärge laske elektrivõrgu kaabli keerduda.
- Veenduge, et löögikaitse on paigaldatud.
- Paigaldage kaablile tõmbetõkise klamber.
- Veenduge, et toitejuhe või -pistik ei puutuks vastu kuuma seadet või toidunõusid, kui te seadme lähedalasuvasse pistikupesasse ühendate.
- Ärge kasutage mitmikpistikuid ega pikenduskaableid.
- Vältige toitepistikute ja -kaabli kahjustamist (kui see on asjakohane). Kahjustatud toitekaabli vahetamiseks võtke ühendust volitatud teeninduskeskuse või elektrikuga.
- Isoleeritud ja isoleerimata osad peavad olema kinnitatud nii, et neid ei saaks ilma tööriistadeta eemaldada.
- Ühendage toitepistik seinakontakti alles pärast paigalduse lõpuleviimist. Veenduge, et pärast paigaldamist säilib juurdepääs toitepistikule.
- Kui seinakontakt logiseb, ärge pange sinna toitepistikut.
- Seadet vooluvõrgust eemaldades ärge tõmmake toitekaablist. Võtke alati kinni pistikust.
- Kasutage ainult õigeid isolatsiooniseadiseid: kaitseüliliteid, kaitsmeid (keermega kaitsmed tuleb pesast eemaldada), maalekkevoolu kaitsmeid ja kontakteid.
- Elektripaigaldisel peab olema eraldusseade, mis võimaldab teil seadme kõigi pooluste küljest lahti ühendada.

Eraldusseadme kontaktiava laius peab olema vähemalt 3 mm.

Kasutamine

⚠ HOIATUS! Vigastuse, põletuse või elektrilöögioht!

- Ärge muutke seadme tehnilisi omadusi.
- Enne esmakordset kasutamist eemaldage kogu pakend, sildid ja kaitsekile (kui on olemas).
- Veenduge, et ventilatsioonivad pole kinni.
- Ärge jätke töötavat seadet järelvalveta.
- Pärast iga kasutuskorda lülitage keedualad „välja“.
- Ärge pange keeduväljadele söögiriistu ega kastrulikaant. Need võivad muutuda kuumaks.
- Ärge kasutage seadet märgade kätega ega veega kokku puutudes.
- Ärge kasutage seadet töö- ega hoiupinnana.
- Kui seadme pinda peaks tekkima mõra, tuleb seade kohe vooluvõrgust eemaldada. See hoiab ära elektrilöögi.
- Inimesed, kellel on südamestimulaator, peaksid töötavatest induktiooniväljadest hoiduma vähemalt 30 cm kaugusele.
- Kui panete toitu kuuma õli sisse, võib see pritsida.

⚠ HOIATUS! Plahvatuse või tulekahju oht!

- Kuumutamisel võivad rasvad ja õlid eraldada süttivaid aure. Kui kasutate toiduvalmistamiseks rasva või õli, vältige nende kokkupuudet leekide või kuumutatud esemetega.
- Väga kuumast õlist eralduvad aurud võivad põhjustada iseeneslikku süttimist.
- Toidujäake sisaldav kasutatud õli võib põhjustada tulekahju madalamal temperatuuril, kui esmakordselt kasutatav õli.
- Ärge pange tuleohtlike või tuleohtliku ainega märgunud esemeid seadmesse, selle lähedusse ega peale.

 **HOIATUS!** Seadme vigastamise või kahjustamise oht!

- Ärge hoidke tuliseid nõusid juhtpaneelil.
- Ärge pange pange kuuma nõukaant pliidi klaaspinnale.
- Ärge laske nõul kuivaks keeda.
- Olge ettevaatlik ja ärge laske esemetel ega keedunõudel seadmele kukkuda. Pind võib kahjustuda.
- Ärge aktiveerige keeduväljasid tühjade keedunõudega ega ilma keedunõudeta.
- Ärge asetage seadmele alumiiniumfooliumit.
- Valumalmist või kahjustatud põhjaga kööginõud võivad tekitada klaasile/ klaaskeraamikale kriimustusi. Tõstke alati esemed üles, kui peate neid pliidiplaadil liigutama.

Puhastus ja hooldus

- Puhastage seadet regulaarselt, et vältida pinnamaterjali kahjustumist.
- Lülitage seade välja ja laske sel enne puhastamist jahtuda.
- Ärge kasutage seadme puhastamiseks vee- või aurupihustit.
- Puhastage seadet pehme niiske lapiga. Kasutage ainult neutraalseid pesuaineid. Ärge kasutage abrasiivseid tooteid,

küürimisšvamme, lahusteid ega metallist esemeid.

Hooldus

- Seadme parandamiseks võtke ühendust volitatud teeninduskeskusega. Kasutage ainult originaalvaruosi.
- Teave selles seadmes olevate lampide ja eraldi müüdavate varulampide kohta: Need lambid taluvad ka koduste majapidamiseseadmete äärmuslikumaid tingimusi, näiteks temperatuuri, vibratsiooni, niiskust või on mõeldud edastama infot seadme tööoleku kohta. Need pole mõeldud kasutamiseks muudes rakendustes ega sobi ruumide valgustamiseks.

Kõrvaldamine

 **HOIATUS!** Lämpumis- või vigastusohu!

- Seadme nõuetekohase kõrvaldamise kohta saate täpsemaid juhiseid kohalikust omavalitsusest.
- Eemaldage seade vooluvõrgust.
- Lõigake elektrijuhe seadme lähedalt läbi ja visake ära.

Paigaldamine

 **HOIATUS!** Vt ohutust käsitlevaid peatükke.

Üldine teave

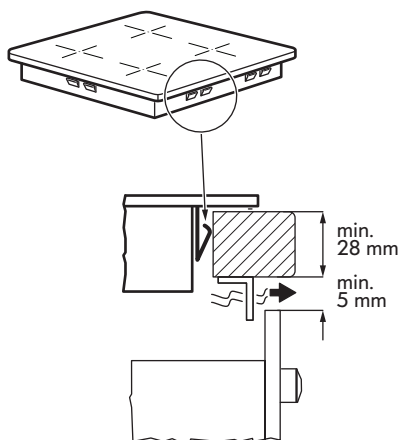
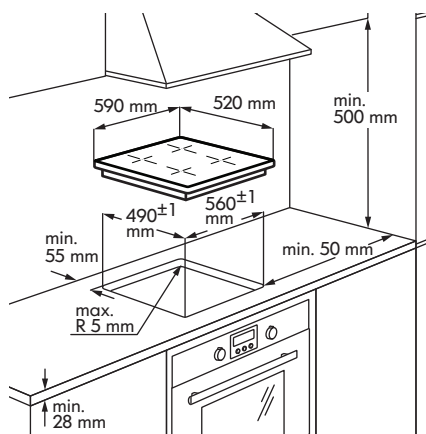

- i** Paigaldusprotsess peab järgima kasutusriigi kehtivaid standusi, määrusi, direktiive ja standardeid (elektriohutuseeskirjad ja -regulatsioonid õigusaktidele vastav jäätmekäitus jne).

- Lisateavet paigaldamise kohta leiate kokkupanemise juhistest.

- Kui pliidi all ahju ei ole, paigaldage seadme alla eralduspaneel, järgides paigaldusjuhiseid.
- Ärge kasutage seadme ja tööpinna vahel silikoontihendit.

Elektriühendus

⚠ HOIATUS! Vt ohutust käsitlevaid peatükke.

⚠ HOIATUS! Kõik elektriühendused peab ühendama ametlik paigaldaja.

Elektriühendus

- Kontrollige enne ühendamist, kas andmeplaadil toodud seadme nimipinge vastab vooluvõrgu pingele. Andmeplaat asub seadme pliidi alumisel korpusel.
- Järgige ühendusskeemi (see asub pliidi korpuse aluspinnal).
- Kasutage varuosateenuse poolt pakutavaid originaalvaruosi.
- Seadme juurde ei kuulu toitejuhe. Ostke sobiv juhe vastava edasimüüja juurest. Ühe- või kahefaasilise ühenduse vajab vähemalt 70 °C temperatuuri taluvusega toitekaablit. Kaablil peavad olema kaabliotsa muhvid. Vastavalt IEC-regulatsioonidele kasutage ühefaasilise ühenduse puhul: toitekaablit 3 x 4 mm² ja kahefaasilise ühenduse puhul: toitekaablit 4 x 2,5 mm². Esmajärjekorras pidage kinni vastavatest kohalikest regulatsioonidest.
- Fikseeritud juhtmeühenduse puhul on vajalik paigaldada katkestusvahend.

- Ühendamine ja ühenduslingid peavad olema teostatud vastavalt ühendusskeemil näidatule.
- Maandusjuhe peab olema ühendatud kontaktiga ja peab olema pingestatud juhtmetest pikem.
- Kinnitage ühenduskaabel kaabliklambrite või -vitsadega.

Ühendusjoonis

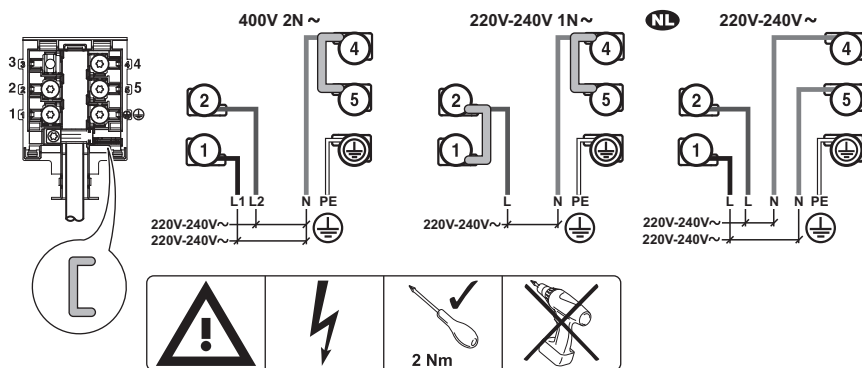

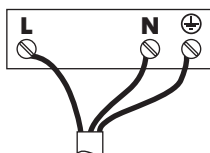

i Sisestage seibid  näidatud viisil kruvide vahele.

Võrguvoolu ühendus 1-faasiline





Juhtmete värvid:

	Kollane / roheline	
N	Sinine	N
L	Must või pruun	L

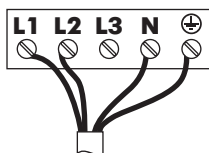
Võrguvoolu ühendus 2-faasiline



Juhtmete värvid:

	Kollane / roheline	
N	Sinine	N
L1	Must	L1
L2	Pruun	L2

NL Võrguvoolu ühendus 2-faasiline

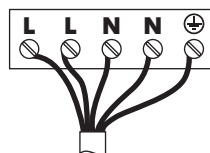

Juhtmete värvid:

	Kollane / roheline
N	Sinine
N	Sinine
L	Must
L	Pruun

i Keerake kontaktide kruvid kindlalt kinni!

Kui olete pliidi vooluvõrguga ühendanud, kontrollige, kas kõik keeduväljad on

kasutamiseks valmis. Asetage keeduväljale keedunõu vähese veega ja valige igale keeduväljale lühikeseks ajaks maksimaalne võimsusaste.

- i** Kui pliidi esmakordse sisselülitamise järel ilmuvad ekraanile sümbolid **E3** või **E8**, vt jaotist "Veaotsing".

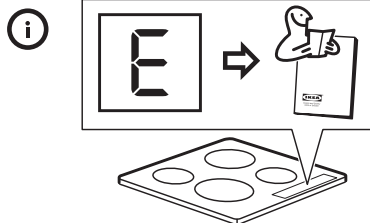
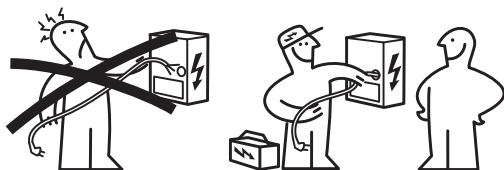

Toote kirjeldus

Pliidipinna skeem

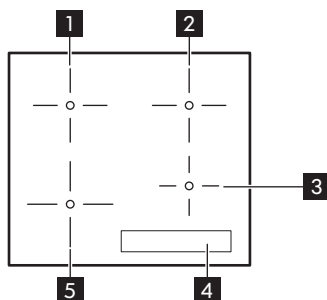

- 1** Ühe küttekontuuriga keeduväli (180 mm) 1800 W
- 2** Üks keeduväli (180 mm) 1800 W, koos võimendiga 2500 W
- 3** Ühe küttekontuuriga keeduväli (145 mm) 1400 W
- 4** Juhtpaneel
- 5** Üks keeduväli (210 mm) 2300 W, koos võimendiga 3200 W

Juhtpaneeli skeem

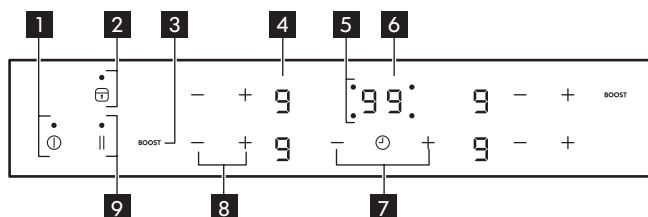

1 Ⓚ Seadme sisse/välja lülitamiseks.

2 Ⓛ Et sisse ja välja lülitada Lukk / Laste lukk / Puhastusrežiim.

3 **BOOST** Et sisse lülitada Booster (ekraanil kuvatakse **P**).

4 Võimsusastme näidik: **0**, **1** - **9**.

5 ⌚ Keeduväljade taimeri indikaatorid.

6 Taimerinäidik: **00** - **99** minutit.

7 **+** / **-** Aja pikendamiseks või lühendamiseks.

8 **+** / **-** Võimsusastme suurendamiseks või vähendamiseks.

9 || Paus sisselülitamiseks.

Võimsusastme näidikud

Ekraan	Kirjeldus
0	Keeduväli on välja lülitatud.
1 - 9	Keeduväli on sisse lülitatud.
 	Paus on sees.
P	Booster on sees.
E + number	Tegemist on rikkega. Vt jaotist "Veaootsing".
H	Keeduväli on ikka veel tuline (jääkkuumus).
L	Lukk / Laste lukk / Puhastusrežiim on sees.
F	Sobimatu või liiga väike nõu, või ei ole keeduväljal üldse nõud.
-	Automaatne väljalülitus on sees.

Jääkkuumuse indikaator

⚠ HOIATUS! **H** Jääkkuumusega kaasneb põletusoht.

Jääkkuumuse indikaatorid annavad ülevaate kasutatavate keeduväljade jääkkuumusest. Süttida võivad ka külgnevate keeduväljade indikaatorid, isegi juhul, kui te neid parajasti ei kasuta.

Induktsioonkeeduväljad toodavad toiduvalmistamiseks vajalikku kuumust otse

keedunõude põhjas. Klaaskeraamika soojeneb nõu soojuse tõttu.

Igapäevane kasutamine



① sisse/välja lülitamine









Seadme sisse/välja lülitamiseks puudutage 1 sekundi vältel ①.

Automaatne väljalülitus

Funktsioon lülitab seadme automaatselt välja, kui:

- kõik keeduväljad on välja lülitatud;
- pärast seadme sisselülitamist ei määrata võimsusastet.
- sümbol kaetakse rohkem kui 10 sekundiks mõne esemega (nõu, lapp vm);
- keeduvälja ei käivitata uuesti kindla aja möödudes või võimsusseadistust ei muudeta või leiab aset ülekuumenemine (näiteks panni tühjaks keemise korral).

Süttib sümbol . Enne uuesti kasutamist tuleb keeduvälja seada väärtusele .

Võimsusaste	Automaatne väljalülitus pärast
  - 	6 tundi
 - 	5 tundi
	4 tundi
 - 	1,5 tundi

- ① Ebasobivate keedunõude kasutamisel süttib näidikul  ja 2 minuti pärast lülitub keeduvälja indikaator välja.

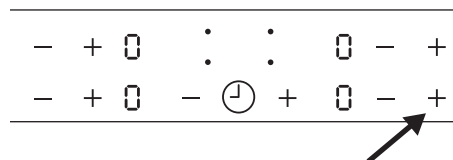

Võimsusseade reguleerimine

Kasutage võimsusseade suurendamiseks .



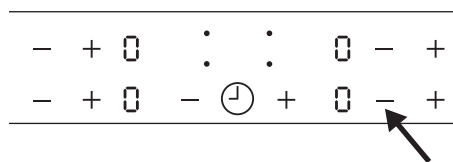

Kasutage võimsusseade vähendamiseks .

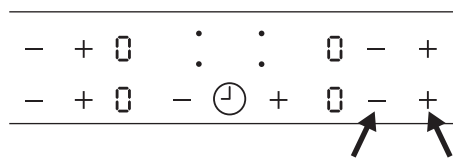

Keeduvälja väljalülitamiseks puudutage vastava keeduvälja nuppe  ja . Seaded naasevad tagasi .



Kuidas kasutada Booster-funktsiooni

Booster võimaldab induktsiooniga keeduväljadel täiendavat võimsust kasutada. Puudutage **BOOST**, et see aktiveerida; ekraanil süttib . Pärast maksimaalselt 10 minutit lähevad induktsioonkeeduväljad tagasi  võimsusastmele.

⌚ Taimeri kasutamine

Puudutage mitu korda ⌚, kuni soovitud keeduvälja näidik hakkab vilkuma. Näiteks eesmise parempoolse keeduvälja puhul

00

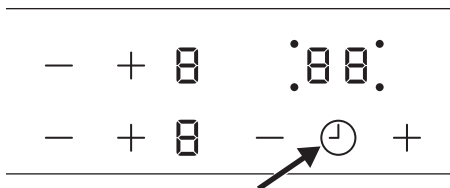

Puudutage taimeri nuppe + või -, et valida aeg vahemikus 00 ja 99 minutit. Kui keeduvälja indikaator vilgub aeglasemalt, toimub aja mahalugemine. Valige võimsusaste.

Kui võimsusseade on valitud ja aeg jõuab lõpule, kostub helisignaal, 00 hakkab vilkuma ja keeduvälja lülitub välja.

Puudutage ⌚, et lülitada valitud keeduväljal funktsioon välja. Keeduvälja indikaator hakkab kiiremini vilkuma. Puudutage — ja järelejäanud aeg hakkab lugema tagasi 00 poole. Keeduvälja indikaator kustub.

Minutilugeja

Seda funktsiooni saate kasutada ka kui **Minutilugeja**, kui seade töötab ja keeduväljad ei tööta. Võimsusaste näidikul kuvatakse 0.

Selle funktsiooni käivitamiseks puudutage ⌚. Puudutage + või -, et valida sobiv aeg.

Kui aeg jõuab lõpule, kostab helisignaal ja 00 vilgub. Helisignaali väljalülitamiseks puudutage ⌚.

i See funktsioon ei mõjuta keeduväljade tööd.

Paus

Funktsiooniga lülitatakse kõik kasutuses olevad keeduväljad madalaimale võimsusastmele **1**. Kui funktsioon töötab, ei saa võimsusastet muuta. Funktsioon ei peata taimerifunktsiooni.

- Selle funktsiooni aktiveerimiseks puudutage **1**. Süttib sümbol **1**.
- Selle funktsiooni deaktiveerimiseks puudutage **1**. Süttib teie poolt varem valitud võimsusaste.

Lukk / Puhastusrežiim

Keeduväljade kasutamise ajal saate juhtpaneeli lukustada. See hoiab ära võimsusastme kogemata muutmise.

- i** Vajadusel kasutage seda funktsiooni pliidi pinna puhastamiseks toiduvalmistamise ajal.

Valige kõigepealt võimsusaste.

Funktsiooni käivitamiseks puudutage **1**. Sümbol **1** süttib 4 sekundiks. Taimer jääb sisselülitatuks.

Funktsiooni peatamiseks puudutage **1**. Süttib teie poolt varem valitud võimsusaste.

Seadme väljalülitamisel lülitub välja ka see funktsioon.



Laste lukk

See funktsioon hoiab ära seadme juhusliku sisselülitamise.



Funktsiooni sisselülitamiseks:

- Lülitage seade **1** abil sisse. Ärge määrake võimsusastet.
- Puudutage **1** 4 sekundi vältel. Süttib sümbol **1**.
- Lülitage seade **1** abil välja.

Funktsiooni väljalülitamiseks:

- Lülitage seade ① abil sisse. Ärge määrake võimsusastet. Puudutage  4 sekundi vältel. Süttib sümbol .
- Lülitage seade ① abil välja.







Funktsiooni ignoreerimiseks ühe toiduvalmistamise ajaks:

- Lülitage seade ① abil sisse. Süttib sümbol .
- Puudutage  4 sekundi vältel. Valige võimsusaste 10 sekundi jooksul. Seadet saab kasutada.
- Seadme ① abil väljalülitamisel lülitub see funktsioon uuesti sisse.

OffSound Control (helide sisse- ja väljalülitamine)

Vaikimisi on seadme helid sisse lülitatud.

Helide sisse- ja väljalülitamine:

1. Lülitage seade välja.
2. Puudutage ① 3 sekundi vältel. Ekraan süttib ja kustub.
3. Puudutage 3 sekundit . Süttib  või .
4. Puudutage taimeril , et valida üks järgnevatest:
 -  – heli on väljas.
 -  – heli on sees.

Valiku kinnitamiseks oodake, kuni seade automaatselt välja lülitub.

Kui funktsioon on seatud valikule , kuulete heli ainult järgmistel juhtudel:

- puudutades ①,
- Minutilugeja jõuab lõpule,
- kui juhtpaneelile midagi asetatakse.

 Kui vooluvarustus katkeb ja seade välja lülitub, lülituvad välja ka olemasolevad valikud.

Võimsusvahetusfunktsioon

- Keedualad rühmitatakse vastavalt oma asukohale ja pliidi faaside arvule. Vaadake joonist.
- Iga faasi maksimaalne elektrivõimsus on 3700 W.
- Funktsioon jagab võimsuse samasse faasi ühendatud keedualade vahel.
- Funktsioon lülitub sisse, kui ühte faasi ühendatud keedualade koguvõimsus ületab 3700 W.
- Funktsioon vähendab samasse faasi ühendatud keedualade võimsust.
- Vähendatud võimsusega keeduväljade võimsusaste vaheldub kahe taseme vahel.

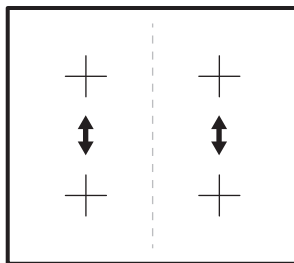

Küpsetustabel

Soojusaste	Kasutamine:	Aeg (min.)	Näpunäited
1	Valmistatud toidu soojashoidmiseks.	vastavalt vajadusele	Pange nõule kaas peale.
1 - 2	Hollandi kaste, sulatamine: või, šokolaad, želatiin.	5 - 25	Aeg-ajalt segage.
1 - 2	Kalgendamine: kohevad omletid, küpsetatud munad.	10 - 40	Valmistage kaane all.
2 - 3	Riisi ja piimatoitude keetmine vaikselt tulel, valmistoidu soojendamine.	25 - 50	Vedeliku kogus peab olema riisi kogusest vähemalt kaks korda suurem, piimatoite tuleb poole valmistamise järel segada.
3 - 4	Köögiviljade, kala ja liha aurutamine.	20 - 45	Lisage paar supilusikatäit vedelikku.
4 - 5	Kartulite aurutamine.	20 - 60	Kasutage maks. ¼ l vett 750 g kartulite kohta.
4 - 5	Suuremate toidukoguste, hautiste ja suppide valmistamine.	60 - 150	Kuni 3 l vedelikku ning komponendid.
6 - 7	Kergelt praadimine: eskalopid, vasikalihast cordon bleu, karbonaad, kotletid, vorstid, maks, keedutainas, munad, pannkookid, sõõrikud.	vastavalt vajadusele	Pöörake poole aja möödudes.
7 - 8	Tugev praadimine, praetud kartulid, ribiliha, praetükid.	5 - 15	Pöörake poole aja möödudes.
9	Vee ja pasta keetmine, liha pruunistamine (guljašš, pajapraad), friikartulite valmistamine.		
	Suure koguse vee keetmine. Booster on sisse lülitatud.		

 Tabelis toodud andmed on ainult orientiirid.

Sobivate nõude juhised

 **HOIATUS!** Vt ohutust käsitlevaid peatükke.

Milliseid nõusid kasutada

Kasutage ainult induktsioonpliidi jaoks sobivaid nõusid. Nõud peavad olema valmistatud ferromagneetilisest materjalist, näiteks:

- teras;
- emailitud teras;
- süsinikteras;
- roostevaba teras (enamik tüüpe);
- alumiinium koos ferromagneetilise katte või ferromagneetilise põhjaga.

Et olla kindel nõu sobilikkuses, otsige sellelt sümbolit  (tavaliselt asub see nõu põhjal). Võite proovida ka põhja külge magneti kinnitada. Kui see põhja külge kinni jääb, on nõu induktsioonpliidi jaoks sobiv.

Optimaalse tõhususe tagamiseks kasutage alati selliseid nõusid, mis on sileda põhjaga – nii jaotub kuumus ühtlaselt. Kui põhi ei ole tasane, halvendab see võimsuse ja kuumuse edasikandumist.

Kuidas kasutada

Panni/poti põhja minimaalne läbimõõt erinevatel keeduväljadel

Pliidi tõhusa kasutamise tagamiseks tuleb kasutada sobiva läbimõõduga nõusid ja jälgida, et need kataksid pliidi pinnal olevaid tähistatud punkte.

Kasutage alati nõude põhja läbimõõdule vastavat keeduvälja.

Keeduväli	Nõu läbimõõt [mm]
Vasak tagumine	145 - 180
Vasak eesmine	125 - 210
Parem tagumine	145 - 180
Parem eesmine	125 - 145

Tühjad või õhukese põhjaga potid/pannid

Ärge kasutage pliidiil tühje või õhukese põhjaga nõusid, sest sel juhul ei saa pliit temperatuuri tuvastada või lülitub see liiga kõrge temperatuuri tõttu automaatselt välja. See võib kahjustada nõusid või ka pliidi pinda. Kui selline olukord tekib, siis ärge midagi puudutage, vaid oodake, kuni kõik on maha jahtunud.

Kui ilmub veateade, vt jaotist "Veaoosing".

Vihjeid / näpunäiteid

Toiduvalmistamise ajal kostvad helid

Kui keeduväli on aktiivne, võib kostuda lühike kumisev heli. See on keraamiliste keeduväljade puhul tavaline ja ei halvenda ei keeduväljade toimimist ega seadme kasutusiga. Helid sõltuvad ka kasutatavast nõust. Kui helid teid liigselt häirivad, kasutage lihtsalt teist nõud.

Puhastus ja hooldus

Üldine teave

 **HOIATUS!** Lülitage seade välja ja laske sel enne puhastamist jahtuda.

 **HOIATUS!** Turvakaalutlustel ei tohi seadet puhastada aurupuhastite või kõrgsurvepuhastitega.

⚠ HOIATUS! Teravad objektid ja abrasiivsed puhastusvahendid kahjustavad seadet. Puhastage seade pärast iga kasutamist vee ja nõudepesuvahendiga ja eemaldage toidujäägid. Samuti eemaldage puhastusvahendite jäägid!

i Kriimustused või tumedad plekid klaaskeraamilisel pinnal, mida ei ole võimalik eemaldada, ei mõjuta seadme toimimist.

Klaaspinna puhastamiseks sobib kõige paremini kaabits. Tarkviik ei ole seadmega komplektis. Asetage kaabits nurga all pliidi pinnale ja eemaldage tera üle klaaspinna libistades jäägid. Puhastage seadet niiske lapi ja veidikese nõudepesuvahendiga. Lõpuks pühkige klaaspinda puhta lapiga.

Katlakivijäägid, veeplekid, rasvapekid või läikivad metallikarva värvimuutused tuleks eemaldada kohe, kui seade on maha jahtunud. Kasutage ainult spetsiaalset klaaskeraamika või rooste vaba terase puhastusvahendit.

Toidujääkide ja raskesti eemaldatavate plekkide eemaldamine

Suhkrut sisaldavad toiduained, plastik või hõbepaberitükid tuleb koheselt eemaldada.

Veaotsing

⚠ HOIATUS! Vt ohutust käsitlevaid peatükke.

Mida teha, kui...

Probleem	Võimalik põhjus	Lahendus
Seadet ei saa sisse lülitada või kasutada.	Seade ei ole vooluvõrku ühendatud või ei ole ühendus korralik.	Kontrollige, kas seade on õigesti vooluvõrku ühendatud. Tagage ametliku paigaldaja kutsu-mise abil korralik paigaldamine.
	Seadme sisselülitamisest on möödunud rohkem kui 10 sekundit.	Lülitage seade uuesti sisse.
	Laste lukk või Lukk on sees  .	Lülitage funktsioon Laste lukk välja. Vt "Laste lukk" või "Lukk".
	Juhtpaneelil puudutati üheaegselt mitut eri sümbolit.	Puudutage korraga ainult ühte sümbolit.
	Juhtpaneelil on vett või on juhtpaneel kaetud rasva- pritsmetega.	Puhastage juhtpaneel ja oodake mõni sekund enne kui seadme uuesti sisse lülitate.

Probleem	Võimalik põhjus	Lahendus
Kõlab helisignaali ja seade lülitub välja.	Üks või mitu juhtpaneeli sümbolit on olnud kauem kui 10 sekundit kaetud.	Eemaldage esemed sümbolitelt.
Ekraanil vahelduvad pidevalt kaks võimsusseadistust.	Võimsusvahetusfunktsioon vähendab selle keeduvälja võimsust.	Vt jaotist "Võimsusvahetusfunktsioon".
Jääkkuumuse indikaator ei kuva midagi.	Keeduväli oli ainult lühikest aega sisse lülitatud ja pole seetõttu kuum.	Kui keeduväli peaks olema kuum, pöörduge müügijärgsesse teenindusse.
Paneeli sümbolite puudutamisel pole mingit signaali.	Signaalid on välja lülitatud.	Lülitage signaalid sisse. Vt jaotist "OffSound Control".
Süttib F .	Sobimatud keedunõud	Kasutage sobivaid nõusid.
	Keeduväljal pole keedunõud.	Pange keedunõu keeduväljale.
	Keedunõu põhja läbimõõt on selle keeduvälja jaoks liiga väike.	Valige väiksem keeduväli.
Süttivad E ja number.	Seadmel ilmes tõrge.	Ühendage pliit elektrivõrgust mõneks ajaks lahti. Lülitage maja elektrisüsteemi kaitse välja. Ühendage see uuesti sisse. Kui E süttib uuesti, pöörduge volitatud teeninduskeskusse.
E3 süttib pärast seadme sisselülitamist.	Elektriühendus on vale.	Kontrollige, kas seade on õigesti vooluvõrku ühendatud. Tagage ametliku paigaldaja kutsumise abil korralik paigaldamine.
Süttib E4 .	Automaatne väljalülitus ja keeduvälja ülekuumenemise kaitse töötavad.	Lülitage seade välja. Eemaldage kuum keedunõu. Pärast 30 sekundit lülitage keeduväli uuesti sisse. E4 peaks kustuma. Jääkkuumuse indikaator võib põlema jääda. Laske nõudel maha jahtuda; vaadake jaotist "Sobivate nõude juhised".

Probleem	Võimalik põhjus	Lahendus
Süttib  .	Elektriühendus on vale. Pliit on ühendatud vaid ühe faasiga.	Kontrollige, kas seade on õigesti vooluvõrku ühendatud. Tagage ametliku paigaldaja kutsumise abil korralik paigaldamine.
	Elektronika võib olla kahjustatud.	Võtke ühendust IKEA kaupluse kõnekeskusega.
Võite kuulda pidevat piiksuheli.	Elektriühendus on vale.	Eemaldage pliit vooluvõrgust. Tagage ametliku paigaldaja kutsumise abil korralik paigaldamine.

Vea korral püüdke lahendus leida järgmistest veaotsingujuhelistest.









Kui probleemi lahendada ei õnnestu, pöörduge oma IKEA kaupluse või müügijärgse teeninduse poole. IKEA määratud kontaktandmete täieliku nimekirja leiate käesoleva juhendi lõpust.



Kui te pole seadet õigesti kasutanud või olete lasknud selle paigaldada volitamata tehniku poolt, võidakse müügijärgsest teenindusest saadatud tehniku või edasimüüja külaskäigu eest küsida tasu, ja seda isegi garantiiperioodil.

Tehnilised andmed

Andmeplaat

Country of origin © Inter IKEA Systems B.V. 1999  21552 IKEA of Sweden AB SE - 343 81 Älmhult	 Design and Quality IKEA of Sweden P Q M	Model 00000000 Typ 60 GAD DC AU 7.35kW PNC 000 000 000 00 S No 220V-240V AC 50-60 Hz      
---	---	--

Ülaltoodud joonisel on kujutatud seadme andmeplaati. Teie seadme andmeplaat asub korpuse põhjas. Igal tootel on individuaalne seerianumber.

Hea klient, hoidke täiendav andmeplaat kasutusjuhendi juures. Tehes täpselt kindlaks teie pliidi, saame teid tulevikus paremini abistada. Täname teid abi eest!

Energiatõhusus

Toote teabeleht vastavalt ökodisaini eeskirjadele

Mudeli tunnus	MATMÄSSIG 104.670.93
Pliidi tüüp	Sisseehitatud pliit

Keedualade arv	4	
Kuumutustehnoloogia	Induktsioon	
Ringikujuliste keedualade läbimõõt (Ø)	Vasakpoolne eesmine Vasakpoolne tagumine Parempoolne eesmine Parempoolne tagumine	21.0 cm 18.0 cm 14.5 cm 18.0 cm
Energiatarbimine keeduvälja kohta (EC electric cooking)	Vasakpoolne eesmine Vasakpoolne tagumine Parempoolne eesmine Parempoolne tagumine	188.9 Wh/kg 178.8 Wh/kg 183.4 Wh/kg 176.9 Wh/kg
Pliidi energiatarbimine (EC electric hob)	182.0 Wh/kg	



IEC / EN 60350-2, BS EN 60350-2 - Kodumajapidamises kasutatavad elektrilised toiduvalmistusseadmed – Osa 2: Pliidid – Toimivuse mõõtemeetodid

energiasäästlik

Alljärgnevat soovitusi järgimisel saate igapäevase toiduvalmistamise ajal energiat säästa.

- Kui kuumutate vett, kasutage ainult vajalikku kogust.
- Võimalusel pange nõule alati kaas peale.
- Pange nõu otse keeduala keskele.
- Toidu soojashoidmiseks või sulatamiseks kasutage jääkuumust.

Jäätmekäitlus

Sümboliga  tähistatud materjalid võib ringlusse suunata. Selleks viige pakendid vastavatesse konteineritesse. Aidake hoida keskkonda ja inimeste tervist ja suunake elektri- ja elektroonilised jäätmed ringlusse. Ärge visake sümboliga  tähistatud

seadmeid muude majapidamisjäätmehulka. Viige seade kohaliku ringluspunkti või pöörduge abi saamiseks kohaliku omavalitsusse.

IKEA GARANTII

Kui kaua IKEA garantii kehtib?

Garantii kehtib 5 aastat alates kuupäevast, mil oma IKEA seadme ostsite. Ostutõendina nõutakse originaalostutšeki olemasolu. Kui garantii raames teostatakse teenustöid, ei pikenda see seadme kehtivat garantiiperioodi.

Kes teostab teenustöid?

IKEA teenusepakkuja pakub teenustöid oma teeninduspunktid või volitatud teeninduspartnerite võrgustiku kaudu.

Mida garantii hõlmab?

Garantii hõlmab selliseid seadme vigu, mis on tekkinud valmistusvigade või materjalivigade tõttu alates IKEA-st ostmise kuupäevast. Käesolev garantii kehtib ainult

kodse kasutuse puhul. Erandid on välja toodud jaotises "Mida käesolev garantii ei hõlma?" Garantiiperioodi jooksul kaetakse vigade kõrvaldamisega seotud kulud, nt parandustööd, osade vahetamine ning töö- ja transpordikulud juhul, kui seade on parandustöödeks kättesaadav ilma spetsiaalsete kulutusteta. Sellisel juhul kehtivad EL-i suunised (nr 99/44/EÜ) ja vastavad kohalikud eeskirjad. Asendatud osade omanikuks on IKEA.

Mida teeb IKEA probleemi kõrvaldamiseks?

IKEA määratud teenusepakkuja vaatab seadme üle ja otsustab ainuisikuliselt, kas see on käesoleva garantiiga hõlmatud. Kui garantii kehtib, otsustab IKEA teenusepakkuja või tema volitatud teeninduspartner seejärel oma parima äranägemise kohaselt seadme kas parandada või samaväärse tootega asendada.

Mida käesolev garantii ei hõlma?

- Tavalist kulumist.
- Tahtlikust tegevusest või hooletusest põhjustatud kahjusid, kasutusjuhiste eiramisest tulenevaid kahjusid, vale paigaldamise või elektripinge kasutamisest tulenevaid kahjusid, keemiliste või elektrokeemiliste reaktsioonide tõttu tekkinud kahjusid, rooste-, korrosiooni- või veekahjusid, sealhulgas, kuid mitte ainult, vee liigestest lubjasaldusest tulenevaid kahjusid ega ebaharilikest keskkonnaningimustest tulenevaid kahjusid.
- Vahetatavaid tarvikuid nagu patareid ja lambid.
- Mittefunktsionaalseid ja dekoratiivseid muutusi, mis ei mõjuta seadme tavapärasest kasutamist, näiteks kriimustusi või võimalikke värvimuutusi.
- Kahjusid, mida on põhjustanud seadmesse sattunud võõrkehade või ained filtrite, tühjendussüsteemide või pesuainelahrite puhastamisel või ummistuste kõrvaldamisel.
- Järgmiste osade kahjusid: keraamiline klaas, tarvikud, lauanõude ja söögiriistade

korvid, tugijalad ja tühjendustorud, tihendid, lambid ja lampide katted, ekraanid, nupud, kaitsekatted ja nende osad. Välja arvatud juhul, kui tõendatakse selliste kahjude tulenevamine toote vigadest.

- Kui tehnik ei tuvasta tehtud ülevaatusel tulemusel vea olemasolu.
- Kui parandustöid on teostanud muud kui meie poolt ette nähtud teenusepakkujad ja/või volitamata lepingupartnerid või kui kasutatud on mitte-originaalvaruosi.
- Kui teostada tuleb parandustöid, mis on vajalikud vale või mitte ette nähtud viisil paigalduse tõttu.
- Kui seadet kasutatakse mitte koduses majapidamises, vaid ärilisel eesmärgil.
- Transpordikahjud. Kui klient transpordib toote ise oma koju või muule aadressile, ei vastuta IKEA mingite transportimisel tekkida võivate kahjude eest. Juhul, kui toote transpordib kliendi aadressile IKEA, siis katab transportimisel tootele tekkida võivad kahjud käesolev garantii.
- IKEA seadme esmase paigaldamisega seotud kulud. Kui IKEA teenusepakkuja või tema volitatud teeninduspartner parandab või asendab toote vastavalt käesoleva garantii tingimustele, paigaldab teenusepakkuja või tema volitatud teeninduspartner parandatud seadme või ka asendusseadme vajadusel ise.

See piirang ei kehti juhul, kui pole tegu rikkega, vaid kui kvalifitseeritud tehnik kasutab meie originaalvaruosi, et viia seade vastavusse mõnes teises EL-i riigis kehtivate tehnilise ohutuse nõuetega.

Kohalike seaduste rakendamine

IKEA garantii annab Teile kindlad seaduslikud õigused, mis on kohalike nõuete suhtes ülimalikud. Need tingimused ei piira siiski mingil moel kohalikus seadusandluses kirjeldatud tarbijaõigusi.

Kehtivuspiirkond

Kui olete seadme ostnud ühest EL-i riigist ja viite selle teise EL-i riiki, tagatakse teenused teile selles riigis tavapäraselt

garantiitingimuste raamistikus. Kohustus teostada garantii raamistikus pakutavaid teenustöid kehtib vaid juhul, kui seade on paigaldatud ja vastavuses järgmiste nõuetega:

- tehniliste näitajatega, mis kehtivad garantiinõude esitamise riigis;
- kokkupanemishuhtide ja kasutusjuhendis oleva ohutusinfoga.

IKEA seadmete müügijärgse teenindus:

Võtke kindlasti ühendust IKEA müügijärgse teenindusega:

1. kui soovite esitada käesoleva garantii alla kuuluva nõude;
2. kui soovite täpsemat teavet IKEA seadme paigaldamise kohta spetsiaalsesse IKEA köögimööblisse. Teenindus ei anna teavet järgmistes küsimustes:
 - IKEA köökide paigaldamise kohta üldiselt;
 - elektriühenduste kohta (kui seadme juurde ei kuulu pistik ja kaabel), vee- ja gaasiühenduste kohta, sest need tööd tuleb tellida vastava volitusega hooldustehnikult.
3. kui soovite täpsemat teavet IKEA seadme kasutusjuhendi ja tehniliste andmete kohta.

Et saaksime teid parimal moel aidata, lugege enne meie poole pöördumist tähelepanelikult käesolevas brošüüris olevaid kokkupanemishuhtiseid ja/või kasutusjuhendit.

Kuidas meid leida



Täieliku loendi IKEA kontaktide ja vastavate kohalike telefoninumbritega leiate selle juhendi viimaselt leheküljelt.

i Et saaksime teid kiiremini teenindada, soovitame kasutada selle kasutusjuhendi lõpus olevaid telefoninumbreid. Kasutage alati neid loendis olevaid telefoninumbreid, mis on ära toodud teid huvitava seadme juures. Enne meie helistamist hoidke käepärast oma seadmele vastav IKEA tootenumber (8-kohaline kood), samuti seadme seerianumber (8-kohaline kood seadme andmesildil).

i **HOIDKE OSTUTŠEKK ALLES!** See on teie ostutõend ning see tuleb esitada garantii taotlemisel. Pidage meeles, et ostutšekk sisaldab ka andmeid teie poolt ostetud IKEA seadme tootenime ja -numbri kohta (8-kohaline kood).

Kas vajate täiendavat abi?

Kui teil on küsimusi, mis ei ole seotud teie seadmete müügijärgse teenindusega, siis pöörduge lähima IKEA kõnekeskuse poole. Enne helistamist soovitame siiski tähelepanelikult lugeda seadmega kaasas olevaid dokumente.

Зміст

Інформація з техніки безпеки	45	Догляд та чистка	60
Інструкції з техніки безпеки	48	Усунення проблем	61
Установка	50	Технічні дані	63
Підключення до електромережі	51	Енергоефективність	64
Опис виробу	53	Охорона довкілля	64
Щоденне користування	55	ГАРАНТІЯ ІКЕА	65
Таблиця страв	58		
Рекомендації щодо посуду	59		

Може змінитися без оповіщення.

Інформація з техніки безпеки

Перед установкою та експлуатацією приладу слід уважно прочитати інструкцію користувача. Виробник не несе відповідальності за пошкодження, що виникли через неправильне встановлення чи експлуатацію. Завжди зберігайте інструкцію до приладу для користування в майбутньому.

Безпека дітей і вразливих осіб

- Діти від 8 років та особи з обмеженими фізичними, сенсорними або психічними можливостями чи недостатнім досвідом і знаннями можуть користуватися цим приладом лише під наглядом, або за умови попереднього отримання інструкцій з безпечного користування приладом та розуміння пов'язаних з цим ризиків. Діти до 8 років та особи з важкою та комплексною непрацездатністю можуть перебувати поблизу приладу лише за умови, якщо знаходяться під безперервним спостереженням.
- Слідкуйте за тим, аби діти не бавилися із цим приладом.
- Тримайте усі пакувальні матеріали подалі від дітей та утилізуйте їх належним чином.

- **ПОПЕРЕДЖЕННЯ!** Прилад і його відкриті поверхні нагріваються під час використання. Не допускайте дітей та домашніх тварин до приладу під час його використання та охолодження.
- Якщо прилад оснащено засобами захисту від доступу дітей, їх необхідно активувати.
- Чищення або обслуговування приладу дітьми дозволяється лише під наглядом.

Загальна безпека

- Цей прилад призначено виключно для приготування їжі.
- Цей прилад призначений для використання в домашніх умовах у приміщенні.
- Цей прилад можна використовувати в офісах, готельних номерах, напів-готелях, приміщеннях для фермерського туризму та інших подібних приміщеннях, де застосування цього приладу не перевищує (середній) рівень побутового користування.
- **ПОПЕРЕДЖЕННЯ:** Прилад і його відкриті поверхні нагріваються під час використання. Необхідно поводитись обережно, щоб не торкатися нагрівальних елементів.
- Не використовуйте для керування пристроєм зовнішній таймер або окрему систему дистанційного керування.
- **ПОПЕРЕДЖЕННЯ:** Готування без нагляду на варильній поверхні з використанням жиру чи олії може спричинити пожежу.
- Ніколи не використовуйте воду для гасіння вогню під час готування. Вимкніть прилад і накрийте полум'я, наприклад, протипожежним покривалом або кришкою.
- **ОБЕРЕЖНО:** Необхідно стежити за процесом готування. Необхідно безперервно стежити за короткотривалим процесом готування.

- **ПОПЕРЕДЖЕННЯ:** Небезпека займання: Не зберігайте речі на поверхнях для готування.
- Не можна класти на прилад металеві предмети, наприклад, ножі, виделки, ложки та кришки, оскільки вони можуть нагрітися.
- Не користуйтеся приладом, доки його не буде встановлено у вбудовану конструкцію.
- Перед виконанням технічного обслуговування прилад необхідно відключити від джерела живлення.
- Не використовуйте пароочишувач для очищення приладу.
- Після користування елементом варильної поверхні вимкніть його за допомогою відповідної ручки. Не покладайтеся на детектор деко.
- Якщо склокерамічна/скляна поверхня трісне, вимкніть прилад та від'єднайте його від мережі живлення. Якщо прилад підключено до мережі живлення безпосередньо через розподільну коробку, вийміть запобіжник, щоб відключити прилад від джерела живлення. У будь-якому випадку, зверніться до авторизованого сервісного центру.
- Задля уникнення небезпеки при пошкодженні електричного кабелю його заміну має здійснювати виробник, представник його авторизованого сервісного центру або інша кваліфікована особа.
- **ПОПЕРЕДЖЕННЯ:** Використовуйте лише запобіжники варильної поверхні, розроблені виробником пристрою для приготування, визнані придатними до використання відповідно до інструкцій із експлуатації від виробника або вбудовані у пристрій. Використання неналежних запобіжників може призвести до нещасних випадків.

Інструкції з техніки безпеки

Встановлення

⚠ ПОПЕРЕДЖЕННЯ! Прилад має бути встановлений уповноваженим майстром зі встановлення.

i Дотримуйтеся інструкцій зі збирання, що постачаються з приладом.

- Повністю зніміть упаковку.
- Не встановлюйте й не використовуйте пошкоджений прилад.
- Дотримуйтеся вимог щодо мінімальної відстані до інших приладів чи предметів.
- Будьте обережні під час переміщення приладу, оскільки він важкий. Використовуйте захисні рукавички та взуття, що постачається в комплекті.
- Захистіть зрізи за допомогою ущільнювального матеріалу, щоб запобігти проникненню вологи, яка викликає набухання.
- Захистіть дно приладу від пари та вологи.
- Не встановлюйте прилад біля дверей або під вікном. Це допоможе запобігти падінню гарячого посуду з приладу під час відчинення дверей чи вікна.
- Переконайтеся, що під варильною поверхнею достатньо місця для циркуляції повітря.
- Дно приладу може нагріватися. Якщо прилад встановлюється над висувними ящиками, встановіть розділювальну вогнетривку панель під приладом, щоб унеможливити доступ до дна.

Під'єднання до електромережі

⚠ ПОПЕРЕДЖЕННЯ! Існує ризик займання та ураження електричним струмом.

- Усі роботи з під'єднання до електромережі мають здійснюватися

уповноваженим майстром зі встановлення.

- Прилад повинен бути заземленим.
- Перш ніж виконувати будь-які операції, переконайтеся, що прилад від'єднано від електромережі.
- Переконайтеся в тому, що параметри на табличці з технічними даними сумісні з електричними параметрами електроживлення від мережі.
- Переконайтеся, що прилад встановлено правильно.
- Незакріплений або невідповідний кабель живлення або штепсель (якщо є) можуть призвести до нагрівання роз'ємів.
- Використовуйте відповідний кабель живлення.
- Не допускайте заплутування кабелю живлення.
- Переконайтеся, що встановлено захист від ураження електричним струмом.
- Використовуйте на кабелі кабельний затискач.
- Переконайтеся, що кабель живлення або штепсель (якщо є) не торкаються гарячого приладу або посуду під час підключення приладу до розташованої поруч розетки.
- Не використовуйте розгалужувачі, перехідники й подовжувачі.
- Стежте за тим, щоби не пошкодити штепсельну вилку (якщо є) або кабель живлення. Для заміни пошкодженого кабелю треба звернутися до нашого авторизованого сервісного центру або до електрика.
- Елементи захисту від ураження електричним струмом та ізоляція мають бути закріплені так, аби їх не можна було зняти без спеціального інструмента.
- Вставляйте штепсельну вилку в розетку електроживлення лише після закінчення установки. Переконайтеся, що після установки є вільний доступ до розетки електроживлення.

- Не вставляйте вилку в розетку, яка ненадійно закріплена.
- Не тягніть за кабель живлення, щоб відключити прилад з мережі. Завжди вимикайте, витягаючи штепсельну вилку.
- Використовуйте лише належні ізолюючі пристрої, а саме: лінійні роз'єднувачі, запобіжники (гвинтові запобіжники слід викрутити з патрона), реле захисту від замикання на землю та контактори.
- Електрообладнання має бути оснащеним ізолюючим пристроєм для повного відключення від електромережі. Контактний отвір ізолюючого пристрою повинен становити не менше 3 мм.

Користування

⚠ ПОПЕРЕДЖЕННЯ! Існує небезпека травмування, опіків і ураження електричним струмом.

- Не змінюйте технічні специфікації цього приладу.
- Перед першим використанням зніміть всю упаковку, маркування та захисну плівку (якщо застосовно).
- Переконайтеся в тому, що вентиляційні отвори не заблоковано.
- Під час роботи приладу не залишайте його без нагляду.
- Вимикайте зону готування після кожного використання.
- Не кладіть столові прибори або кришки каструль на конфорки. Вони можуть нагрітись.
- Не працюйте з приладом, якщо ваші руки мокрі або якщо він контактує з водою.
- Не використовуйте прилад як робочу поверхню або як поверхню для зберігання речей.
- Якщо на поверхні приладу з'явилися тріщини, негайно від'єднайте його від електромережі. Це дозволить уникнути ураженню електричним струмом.

- Користувачі з кардіостимуляторами мають дотримуватися мінімальної відстані 30 см від індукційних зон приготування під час роботи приладу.
- Коли ви кладете продукти в гарячу олію, вона може бризкати.

⚠ ПОПЕРЕДЖЕННЯ! Існує небезпека пожежі та опіків

- При нагріванні жирів і олії можливе вивільнення легкозаймистих парів. Готуючи з використанням жирів та олії, тримайте їх осторонь від відкритого вогню або гарячих предметів.
- У результаті вивільнення парів при нагріванні жирів та олії до дуже високої температури можливе їх самозаймання.
- Повторне використання олії, що містить залишки їжі, може спричинити пожежу за температури нижче тієї, при якій ця олія застосовувалася при першому приготуванні їжі.
- Не кладіть усередину приладу, поряд із ним або на нього легкозаймисті речовини чи предмети, змочені в легкозаймистих речовинах.

⚠ ПОПЕРЕДЖЕННЯ! Існує ризик пошкодження приладу.

- Не тримайте гарячий посуд на панелі керування.
- Не кладіть кришку гарячої каструлі на скляну варильну поверхню.
- Не допускайте, щоб посуд грівся, коли в ньому немає рідини.
- Будьте обережні, щоб не допускати падіння предметів чи посуду на прилад. Поверхня може бути пошкоджена.
- Не вмикайте зони варіння, якщо посуд порожній або відсутній.
- Не кладіть алюмінієву фольгу на прилад.
- Кухонний посуд із чавуну або з пошкодженим дном може подряпати скло/склокераміку. Завжди піднімайте ці предмети, коли потрібно їх перемістити на варильній поверхні.

Догляд і очищення

- Регулярно очищуйте прилад, щоб запобігти пошкодженню матеріалу поверхні.
- Перед чищення вимкніть прилад і дайте йому охолонути.
- Не застосовуйте водянні розпилювачі або пару для чищення.
- Протріть прилад вологою м'якою ганчіркою. Застосовуйте лише нейтральні миючі засоби. Не використовуйте абразивні засоби, жорсткі серветки для очищення, розчинники або металеві предмети.

Сервіс

- Для ремонту приладу звертайтеся до авторизованого сервісного центру. Використовуйте лише оригінальні запасні частини.
- Стосовно ламп всередині цього виробу та запасних ламп, що продаються окремо: Ці лампи призначені для використання у побутових приладах з екстремальними фізичними умовами,

такими як температура, вібрація, вологість, або призначені для надання інформації про стан роботи приладу. Вони не призначені для використання з іншою метою та не придатні для освітлення побутових приміщень.

Утилізація



ПОПЕРЕДЖЕННЯ! Існує небезпека задушення.

- По інформацію з належної утилізації приладу звертайтеся до місцевих органів влади.
- Від'єднайте прилад від електромережі.
- Відріжте кабель електричного живлення близько до приладу та утилізуйте його.

Цей продукт по вмісту небезпечних речовин відповідає вимогам Технічного регламенту обмеження використання деяких небезпечних речовин в електричному та електронному обладнанні (постанова Кабінету Міністрів України №139 від 10 березня 2017р.)

Установка



ПОПЕРЕДЖЕННЯ! Див. розділи з інформацією щодо техніки безпеки.

Загальна інформація

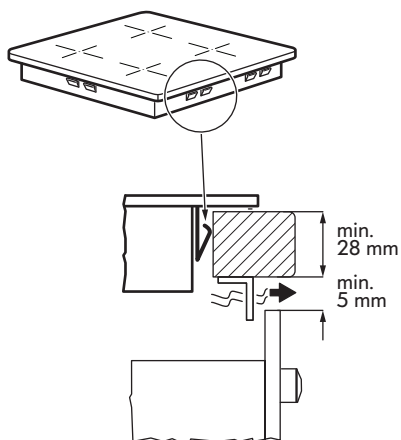
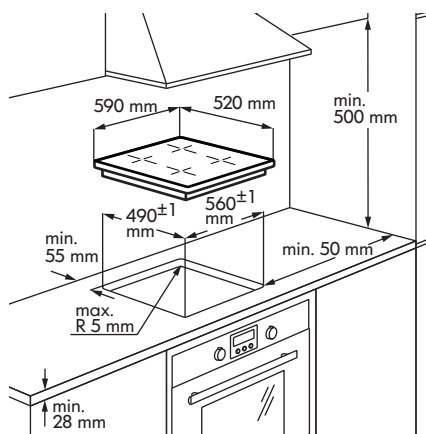

- i** При встановленні слід дотримуватися законів, розпоряджень, директив та норм (правила та норми техніки безпеки для електричних приладів, положення про належну переробку для повторного використання тощо), що діють у країні застосування приладу!

- Для отримання додаткової інформації див. Інструкцію зі встановлення.
- Якщо під варильною панеллю немає духової шафи, встановіть роздільну панель під приладом відповідно до Інструкції зі встановлення.
- Між приладом на робочою поверхню столу не слід наносити силкон для ущільнення.

Підключення до електромережі

- ⚠ ПОПЕРЕДЖЕННЯ!** Див. розділи з інформацією щодо техніки безпеки.
- ⚠ ПОПЕРЕДЖЕННЯ!** Усі роботи з підключення до електричної мережі повинен виконувати уповноважений майстер зі встановлення.

Підключення до електромережі

- Перед підключенням, переконайтеся, що номінальна напруга приладу, зазначена у таблиці з технічними

даними, відповідає доступній напрузі живлення. Табличка з технічними даними розташована внизу корпусу варильної панелі.

- Дотримуйтеся схеми підключень (розташована внизу корпусу варильної панелі).
- Використовуйте лише оригінальні запасні частини, що надаються службою запасних частин.
- Електричний кабель не постачається з приладом. Придбайте належний кабель у спеціалізованого дилера. Для однофазного або двофазного підключення потрібен мережевий

кабель з термостійкістю не менше 70°C. Кабель повинен мати обов'язкові кінцеві гільзи. Згідно з правилами МЕК використовуйте для однофазного підключення: мережевий кабель 3 x 4мм², а для двофазного підключення: мережевий кабель 4 x 2,5мм². У першу чергу слід дотримуватися відповідних місцевих положень.

- Засоби для роз'єднання мають бути вбудовані в стаціонарну електропроводку.

- Підключення та з'єднання мають бути виконані, як показано на схемі підключень.
- Кабель заземлення підключається до клем і повинен бути довшим, ніж кабелі, що проводять електричний струм.
- Закріпіть з'єднувальний кабель за допомогою кабельних затискачів або хомути.

Схема підключень

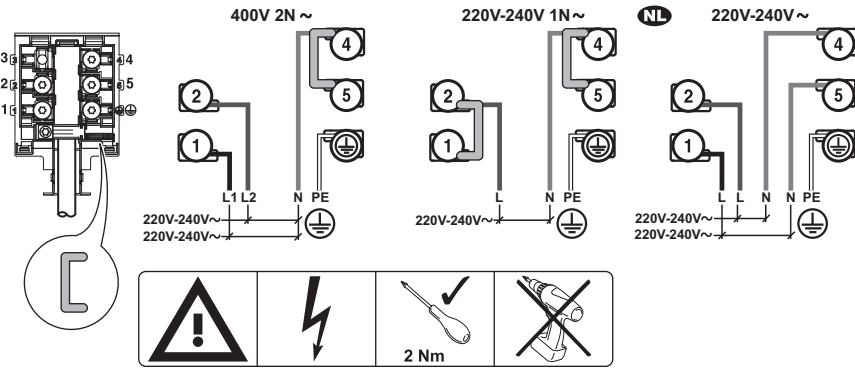

i Вставте шунти між гвинтами, як показано на схемі.

Підключення до електромережі 1-фазне

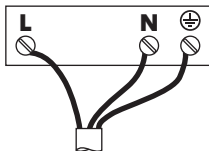

Кольори дротів:
 ⊕ Жовтий / зелений
 N Синій
 L Чорний або коричневий

Підключення до електромережі 2-фазне

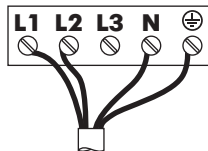

Кольори дротів:
 ⊕ Жовтий / зелений
 N Синій
 L1 Чорний

NL Підключення до електромережі 2-фазне

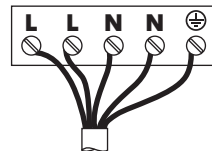

Кольори дротів:
 ⊕ Жовтий / зелений
 N Синій
 N Синій

L2

Коричневий

L

L

Чорний

Коричневий

i Міцно затягніть клемні гвинти!

Після підключення варильної панелі до електромережі, перевірте, чи усі зони нагрівання готові до використання. Поставте каструлю з невеликою кількістю води на зону нагрівання та встановіть налаштування потужності для кожної зони

нагрівання на максимальний рівень на короткий час.

i Якщо при першому вмиканні варильної панелі на дисплеї з'являється символ **E3** або **EB**, зверніться до розділу «Усунення проблем».

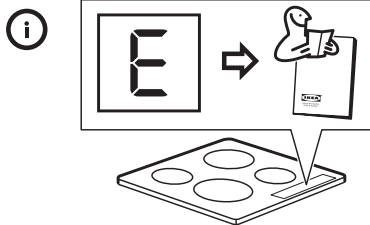
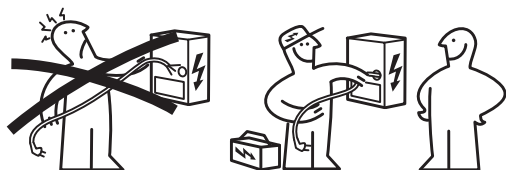

Опис виробу

Схема варильної панелі

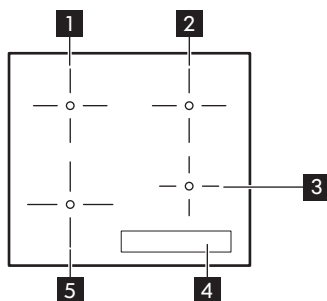

- 1** Одинарна зона нагрівання (180 мм) 1800 Вт
- 2** Одинарна зона нагрівання (180 мм) 1800 Вт, з функцією додаткової потужності 2500 Вт
- 3** Одинарна зона нагрівання (145 мм) 1400 Вт
- 4** Панель керування
- 5** Одинарна зона нагрівання (210 мм) 2300 Вт, з функцією додаткової потужності 3200 Вт

Структура панелі керування

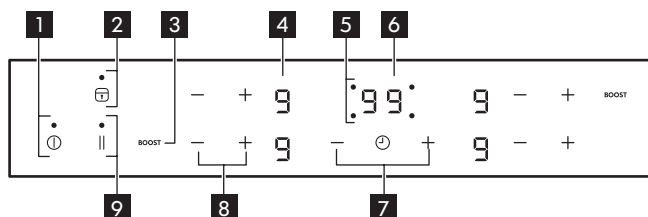

- 1** Ⓚ Увімкнення/вимкнення приладу.
- 2** 🔒 Увімкнення та вимкнення Блокування / Захист від доступу дітей / Режим очищення.
- 3** **BOOST** Увімкнення Booster (На дисплеї відображається **P**).
- 4** Дисплей налаштування потужності: **0**, **1** - **9**.
- 5** 🕒 Індикатори таймера для зон нагрівання.
- 6** Дисплей таймера: **00** - **99** хвилин.
- 7** + / - Збільшення або зменшення тривалості.
- 8** + / - Збільшення або зменшення налаштування потужності.
- 9** || Увімкнення Пауза.

Дисплеї налаштування потужності

Дисплей	Опис
0	Зону нагрівання вимкнено.
1 - 9	Зона нагрівання працює.
 	Працює Пауза.
P	Працює Booster.
E + цифра	Виникла несправність. Див. розділ «Усунення проблем».
H	Зона нагрівання ще гаряча (залишкове тепло).
L	Працює Блокування / Захист від доступу дітей / Режим очищення.
F	Посуд невідповідний, надто малий або на зоні нагрівання немає посуду.
-	Працює Автоматичне вимкнення.

Індикатор залишкового тепла

⚠ ПОПЕРЕДЖЕННЯ!  Небезпека опіку залишковим теплом!

Індикатори показують рівень залишкового тепла для зон нагрівання, які використовуються в даний момент. Індикатори можуть також з'являтися для

сусідніх зон нагрівання, навіть якщо ви їх не використовуєте.

Тепло для процесу готування їжі генерується індукційними зонами нагрівання безпосередньо в дні посуду. Склокераміка нагрівається теплом від посуду.

Щоденне користування



Увімкнення і вимкнення



Торкніться  на 1 секунду, щоб увімкнути або вимкнути прилад.

Автоматичне вимкнення

Ця функція автоматично вимикає прилад у разі, якщо:

- усі зони нагрівання вимкнені;
- після увімкнення приладу не встановлено налаштування потужності;
- символ чимось накритий (каструлюю, ганчіркою тощо) більш ніж на 10 секунд;
- зону нагрівання не було вимкнено через певний час, не відбулося зміни налаштування потужності або має місце перегрівання (наприклад, коли з каструли википіла вся рідина).

Загориться символ . Перш ніж знову використовувати прилад, потрібно встановити зону нагрівання на .

 Якщо використовується неподходящий посуд, то на дисплеї з'являється  і через 2 хвилини індикатор даної зони нагрівання відключається.



Регулювання налаштування потужності

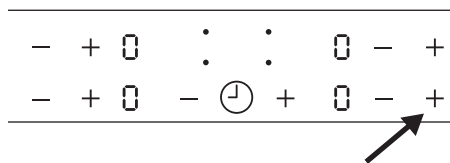



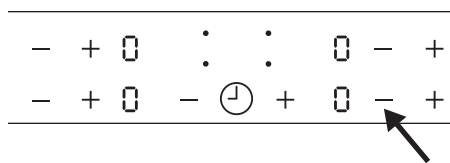



Встановіть налаштування потужності з  для збільшення.



Встановіть налаштування потужності з  для зменшення.



Одночасно торкніться   відповідної зони нагрівання для вимкнення цієї зони нагрівання. Налаштування повернеться до .

Налаштування потужності	Автоматичне вимкнення через
  - 	6 годин
 - 	5 годин
	4 години
 - 	1,5 години

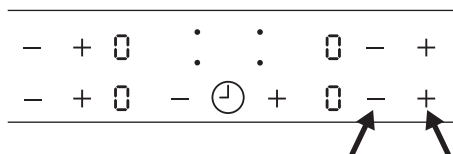

Використання функції Booster

Функція Booster забезпечує індукційні зони нагрівання додатковою потужністю. Торкніться **BOOST**, щоб увімкнути її, на дисплеї світлитиметься **P**. Приблизно через 10 хвилин, індукційні зони нагрівання автоматично повертаються до налаштування потужності **9**.

Використання таймера

Торкніться  декілька разів, доки не почне мигтати індикатор бажаної зони нагрівання. Наприклад, для передньої

правої зони **.00**.

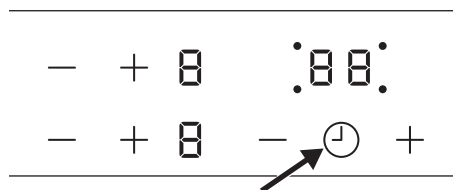

Торкніться **+** або **-** на таймері, щоб встановити час від **00** до **99** хвилин. Коли індикатор зони нагрівання мигтить повільніше, відбувається зворотний відлік часу. Встановіть налаштування потужності.

Коли встановлено налаштування потужності і час збіжить, пролунає звуковий сигнал, мигтатиме **00** і зона нагрівання вимкнеться.



Торкніться , щоб вимкнути цю функцію для вибраної зони нагрівання. Індикатор

зони нагрівання мигтить частіше.

Торкніться **-**, і час, що залишився, відраховується назад до значення **00**. Індикатор зони нагрівання згасне.

Таймер

Цю функцію також можна використовувати як **Таймер**, коли прилад увімкнений, але зони нагрівання не працюють. Дисплей налаштування потужності показує **0**.

Щоб активувати функцію, торкніться . Торкніться **+** або **-**, щоб встановити час. Коли час збіжить, пролунає звуковий сигнал і почне блимати **00**. Торкніться , щоб зупинити сигнал.

 Функція не впливає на роботу зон нагрівання.

Пауза

Ця функція налаштовує всі зони нагрівання, які працюють, на режим найнижчої потужності **U**. Коли функція працює, ви не можете змінювати ступінь потужності. Ця функція не припиняє роботу функції «Таймер».



- Щоб увімкнути цю функцію, торкніться **U**. Засвітиться символ **U**.
- Щоб вимкнути цю функцію, торкніться **U**. Вмикається ступінь потужності, встановлений попередньо.

Блокування / Режим очищення

Під час роботи зони нагрівання можна заблокувати панель керування. Це запобігає випадковій зміні встановленого налаштування потужності.

 Використовуйте цю функцію для очищення поверхні варильної панелі під час готування, якщо це необхідно.

Спочатку встановіть налаштування потужності.

Для запуску функції натисніть . Символ  світлитиметься протягом 4 секунд. Таймер залишається увімкненим.





Щоб вимкнути функцію, торкніться . Вмикається ступінь потужності, встановлений попередньо.

При вимиканні приладу також вмикається ця функція.





Захист від доступу дітей

Ця функція запобігає випадковому вмиканню приладу.





Для активації функції:

- Увімкніть прилад за допомогою . Не встановлюйте налаштування потужності.
- Торкніться та утримуйте  протягом 4 секунд. Засвітиться символ .
- Вимкніть прилад за допомогою .

Для вимкнення функції:

- Увімкніть прилад за допомогою . Не встановлюйте налаштування потужності. Торкніться та утримуйте  протягом 4 секунд. Засвітиться символ .
- Вимкніть прилад за допомогою .







Щоб скасувати функцію лише на один період готування:

- Увімкніть прилад за допомогою . Засвітиться символ .
- Торкніться та утримуйте  протягом 4 секунд. Встановіть налаштування потужності через 10 секунд. Приладом можна користуватися.
- При вимиканні приладу за допомогою  функція працюватиме знову.

OffSound Control (Вимкнення та увімкнення звукових сигналів)

За промовчанням звукові сигнали приладу увімкнено.

Увімкнення та вимкнення звукових сигналів.

1. Вимкніть прилад.
2. Торкніться та утримуйте  протягом 3 секунд. Дисплей засвітиться та вимкнеться.
3. Торкніться та утримуйте  впродовж 3 секунд. Засвітиться  або .
4. Торкніться  на таймері, щоб обрати одну з наступних функцій:
 -  – звукові сигнали вимкнено.
 -  – звукові сигнали увімкнено.

Для підтвердження вашого вибору почекайте, поки прилад автоматично вимкнеться.

Якщо вибрано функцію , ви почуєте звуковий сигнал лише тоді, коли:

- ви торкаєтесь .
- таймер завершує відлік,
- ви поклали щось на панель керування.

 Якщо виникла проблема з електропостачанням і прилад було вимкнено, то попередні налаштування не зберігаються.

Функція обміну потужністю

- Зони нагрівання згруповано за розташуванням і кількістю фаз у варильній поверхні. Див. малюнок.
- Кожна фаза витримує максимальне електричне навантаження 3700 Вт.
- Функція розподіляє потужність між зонами нагрівання, підключеними до однієї фази.
- Функція вмикається, коли загальне електричне навантаження для зон нагрівання, під'єднаних до одної фази, перевищує 3700 Вт.
- Функція зменшує потужність інших зон нагрівання, підключених до однієї фази.
- Відображення налаштування потужності зон зі зниженою потужністю змінюється між двома рівнями.

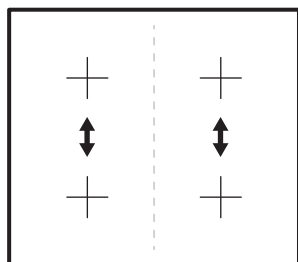

Таблиця страв

Рівень нагрівання	Призначення:	Час (хв)	Поради
1	Підтримання готових страв теплими.	скільки потрібно	Накривайте посуд кришкою.
1 - 2	Голландський соус, розтоплення: масла, шоколаду, желатину.	5 - 25	Помішуйте час від часу.
1 - 2	Згущування: збиті омлети, запіканки з яєць.	10 - 40	Готуйте з накритою кришкою.
2 - 3	Приготування рису та страв на основі молока, розігрівання готових страв.	25 - 50	Додайте до рису щонайменше вдвічі більше рідини, перемішайте молочні страви через половину часу готування.
3 - 4	Готування на парі овочів, риби, м'яса.	20 - 45	Додайте кілька столових ложок рідини.
4 - 5	Готування картоплі на парі.	20 - 60	Використовуйте макс. ¼ л води на 750 г картоплі.
4 - 5	Приготування страв у великій кількості, звичайних та густих супів.	60 - 150	До 3 л рідини плюс інгредієнти.

Рівень нагрівання	Призначення:	Час (хв)	Поради
6 - 7	Легке підсмажування шницелів, кордон блю, відбивних, фрикаделюк, сардельок, печінки, борошняної підливки, яєць, омлетів, оладок.	скільки потрібно	Переверніть по завершенні половини часу.
7 - 8	Інтенсивне смаження дерунів, філе, стейків.	5 - 15	Переверніть по завершенні половини часу.
9	Кип'ятіння води, готування макаронів, обсмажування м'яса (гуляш, тушковане м'ясо), приготування картоплі фри.		
	Кип'ятіння великої кількості води. Активовано Booster.		

 Дані, наведені в таблиці, є орієнтовними.

Рекомендації щодо посуду

 **ПОПЕРЕДЖЕННЯ!** Див. розділи з інформацією щодо техніки безпеки.

Який посуд використовувати

Використовуйте лише посуд, придатний для індукційних варильних поверхонь. Посуд має бути виготовлений з феромагнітного матеріалу, такого як:

- чавун;
- емальована сталь;
- вуглецева сталь;
- нержавіюча сталь (більшість видів);
- алюміній з феромагнітним покриттям або феромагнітним листом.

Щоб визначити, чи підходить каструля або сковорода, зверніть увагу на наявність символу  (зазвичай нанесений на дно посуду). Також можна піднести магніт до дна посуду. Якщо він прикріплюється до дна посуду, посуд працюватиме на індукційній варильній поверхні.

Для забезпечення оптимальної ефективності завжди використовуйте

каструлі та сковороди з плоским дном, яке рівномірно розподіляє тепло. Нерівність дна негативно впливає на потужність і теплопровідність.

Як використовувати

Мінімальний діаметр дна каструлі/сковороди для різних зон нагрівання

Для забезпечення належної роботи варильної панелі, посуд має мати підходящий мінімальний діаметр, а також накривати одну чи більше крапок, позначених на поверхні варильної панелі.

Слід завжди використовувати ту зону нагрівання, яка найкраще відповідає діаметру дна посуду.

Зона нагрівання	Діаметр посуду (мм)
Задня ліва	145 - 180
Передня ліва	125 - 210
Задня права	145 - 180



Передня права	125 - 145
---------------	-----------

Порожні каструлі/сковороди та посуд з тонким дном

Не використовуйте порожній посуд або каструлі/сковороди з тонким дном на варильній поверхні, оскільки це унеможливіє контроль температури або автоматичне вимкнення, якщо температура занадто висока. Це може призвести до пошкодження посуду або варильної поверхні. Якщо виникла така ситуація, не торкайтеся нічого і зачекайте, доки всі елементи охолонуть.

Догляд та чистка

Загальна інформація

-  **ПОПЕРЕДЖЕННЯ!** Перш ніж чистити прилад, вимкніть його і зачекайте, доки він охолоне.
-  **ПОПЕРЕДЖЕННЯ!** З міркувань безпеки забороняється чистити прилад струменем пари або водою під високим тиском
-  **ПОПЕРЕДЖЕННЯ!** Гострі предмети та абразивні засоби чищення пошкодять цей прилад. Чистіть прилад та видаляйте бруд водою та миючим розчином після кожного використання. Прибирайте також залишки миючих засобів.
-  Подряпини або темні плями на склокераміці, що не піддаються видаленню, не впливають на роботу приладу

Якщо з'являється повідомлення про помилку, зверніться до розділу «Усунення проблем».

Поради та рекомендації Шуми під час готування

Коли зона нагрівання увімкнена, вона може дещо гудіти. Це притаманно всім склокерамічним варильним поверхням і не впливає на роботу або термін служби приладу. Шум залежить від посуду, що використовується. Якщо шум спричиняє значні незручності, може допомогти зміна посуду.

Видалення залишків їжі та стійких плям

Пластик, алюмінієву фольгу, продукти, що містять цукор, потрібно негайно видаляти, використовуючи шкребок. Шкребок — найкращий інструмент для очищення скляної поверхні. Він не постачається разом з приладом. Шкребок для чищення слід прикладати до поверхні варильної панелі під нахилом і видаляти рештки, проводячи лопаткою по поверхні. Очистіть прилад вологою ганчіркою з невеликою кількістю рідини для миття посуду. Потім витріть скляну поверхню насухо за допомогою чистої серветки.

Вапняні та водяні розводи, бризки жиру та плями з металевим відблиском необхідно видаляти після охолодження приладу. Використовуйте з цією метою лише спеціальний очищувач для склокераміки або нержавіючої сталі.

Усунення проблем

⚠ ПОПЕРЕДЖЕННЯ! Див. розділи з інформацією щодо техніки безпеки.

Що робити, якщо...

Проблема	Можлива причина	Виршення
Прилад не вмикається або не працює.	Прилад не під'єднано до мережі або під'єднано неправильно.	Переконайтеся, що прилад правильно під'єднаний до мережі. Забезпечте правильне встановлення, викликавши уповноваженого майстра зі встановлення.
	Після вмикання приладу пройшло більше 10 секунд.	Увімкніть прилад повторно.
	Світиться Захист від доступу дітей або Блокування  .	Вимкніть Захист від доступу дітей. Див. розділ «Захист від доступу дітей» або «Блокування».
	Ви одночасно торкнулися декількох символів на панелі керування.	Не торкайтеся більше одного символу за один раз.
	На панелі керування виявлено плями води або жиру.	Очистіть панель управління і зачекайте кілька секунд, перш ніж знову увімкнути прилад.
Лунає звуковий сигнал, і прилад вимикається.	Один або кілька символів на панелі керування були накриті впродовж більш як 10 секунд.	Приберіть усі предмети з символів.
Дисплей постійно перемикається між двома налаштуваннями потужності.	Функція обміну потужністю зменшує потужність зони нагрівання.	Див. «Функція обміну потужністю».
Індикатор залишкового тепла нічого не показує.	Зона нагрівання працювала лише короткий час і тому ще не гаряча.	Якщо зона нагрівання мала б уже нагрітися, зверніться до центру післяпродажного обслуговування.

Проблема	Можлива причина	Виршення
При торканні символів на панелі керування немає жодного сигналу.	Сигнали вимкнено.	Активуйте сигнали. Див. «OffSound Control».
На дисплеї відображається F .	Непридатний кухонний посуд.	Використовуйте придатний посуд.
	На зоні нагрівання немає посуду.	Покладіть посуд на зону нагрівання.
	Діаметр дна посуду занадто малий для цієї зони нагрівання.	Переставте посуд на меншу зону нагрівання.
На дисплеї відображається E і число.	Помилка функціонування варильної панелі.	Від'єднайте прилад від електромережі на кілька хвилин. Від'єднайте запобіжник від системи електропостачання будинку. Під'єднайте його знову. Якщо E з'явиться знову, зверніться до уповноваженого майстра зі встановлення.
Після увімкнення приладу світиться E3 .	Неправильне під'єднання до мережі електропостачання.	Переконайтеся, що прилад правильно під'єднаний до мережі. Забезпечте правильне встановлення, викликавши уповноваженого майстра зі встановлення.
На дисплеї відображається E4 .	Увімкнено Автоматичне вимкнення і захист зони нагрівання від перегрівання.	Вимкніть прилад. Перемістив гарячий посуд. Знову увімкніть зону нагрівання приблизно через 30 секунд. E4 має зникнути, а індикатор залишкового тепла може залишатися. Дайте посуду охолонути і перевірте його на відповідність вимогам розділу «Рекомендації щодо посуду».

Проблема	Можлива причина	Виршення
На дисплеї відображається E8 .	Неправильне під'єднання до мережі електропостачання. Варильну панель під'єднано тільки до однієї фази.	Переконайтеся, що прилад правильно під'єднаний до мережі. Забезпечте правильне встановлення, викликавши уповноваженого майстра зі встановлення.
	Електроніка може бути пошкоджена.	Зверніться до колл-центру вашого магазину IKEA.
Чути постійний звуковий сигнал.	Неправильне під'єднання до мережі електропостачання.	Від'єднайте варильну панель від електромережі. Забезпечте правильне встановлення, викликавши уповноваженого майстра зі встановлення.

У разі несправності, спробуйте знайти вирішення проблеми згідно з рекомендованими діями в разі виникнення проблем.







Якщо проблему неможливо вирішити, зверніться до вашого магазину IKEA або до центру післяпродажного обслуговування. Повний список контактних центрів IKEA наведено наприкінці цієї інструкції з експлуатації.



У разі неправильного користування приладом або його встановлення не вповноваженим майстром зі встановлення візит фахівця центру післяпродажного обслуговування або продавця може бути платним навіть у гарантійний період

Технічні дані

Табличка з технічними даними

<p>Country of origin © Inter IKEA Systems B.V. 1999</p> <p>000.000.00</p> <p>21552 IKEA of Sweden AB SE - 343 81 Älmhult</p>	 <p>Design and Quality IKEA of Sweden</p>	<p>Model 00000000 Typ 60 GAD DC AU 7.35kW</p> <p>PNC 000 000 000 00 S No 220V-240V AC 50-60 Hz</p>	
			

На малюнку вище показано зображення таблички з технічними даними приладу. Фактична табличка з технічними даними розташована внизу корпусу. Серійний номер є унікальним для кожного виробу.

Шановний клієнте, зберігайте додаткову табличку з технічними даними разом з

інструкцією з експлуатації. Це допоможе нам у наданні вам допомоги завдяки точному визначенню саме вашої варильної панелі у випадку, якщо вам знадобиться допомога в майбутньому. Дякуємо за вашу допомогу!

Енергоефективність

Інформацію про виріб наведено відповідно до Регламенту екологічного проектування

Ідентифікатор моделі		MATMÄSSIG 104.670.93
Тип варильної поверхні		Вбудована варильна поверхня
Кількість зон для готування		4
Технологія підігріву		Індукція
Діаметр круглих зон для готування (Ø)	Передня ліва Задня ліва Передня права Задня права	21.0 см 18.0 см 14.5 см 18.0 см
Споживання електроенергії однією зоною для готування (EC electric cooking)	Передня ліва Задня ліва Передня права Задня права	188.9 Вт•год/кг 178.8 Вт•год/кг 183.4 Вт•год/кг 176.9 Вт•год/кг
Споживання електроенергії варильною поверхнею (EC electric hob)		182.0 Вт•год/кг

IEC / EN 60350-2, BS EN 60350-2 - Електричні побутові пристрої для готування їжі. Частина 2. Варильні поверхні. Способи вимірювання продуктивності

енергозбереження

Дотримуючись наведених нижче порад, ви можете зберігати енергію під час щоденного готування.

- Підігріваючи воду, наливайте лише потрібний об'єм.
- Якщо можливо, накривайте посуд кришкою.
- Розміщуйте посуд безпосередньо в центрі зони нагрівання.
- Використовуйте залишкове тепло для підтримання страви теплою або розтоплювання продуктів.

Охорона довкілля

Здавайте на повторну переробку матеріали, позначені відповідним символом . Викидайте упаковку у відповідні контейнери для вторинної сировини. Допоможіть захистити навколишнє середовище та здоров'я інших людей і забезпечити вторинну

переробку електричних і електронних приладів. Не викидайте прилади, позначені відповідним символом , разом з іншим домашнім сміттям. Поверніть продукт до заводу із вторинної переробки у вашій місцевості або зверніться до місцевих муніципальних органів влади.

ГАРАНТІЯ ІКЕА

Протягом якого часу діє гарантія ІКЕА?

Ця гарантія діє протягом 5 років, починаючи з дня, коли ви придбали свій прилад виробництва ІКЕА. Потрібно зберігати товарний чек як доказ факту придбання вами товару. У разі виконання ремонтних робіт за гарантією термін дії гарантії на прилад не продовжується.

Хто здійснюватиме гарантійне обслуговування?

Обслуговуюча організація ІКЕА надасть обслуговування через власний сервісний центр або через авторизовану партнерську сервісну мережу.

Що дає ця гарантія?

Гарантія діє у разі несправності приладу, спричиненої конструктивними або фізичними дефектами. Вона вступає в дію з дня придбання приладу в ІКЕА. Дія цієї гарантії розповсюджується виключно на прилади, які експлуатуються у побутових умовах. Винятки представлені в розділі "На що не розповсюджується дія гарантії?" Впродовж гарантійного періоду витрати на усунення несправності, тобто ремонт, запчастини та транспортні витрати, будуть покриватися гарантією, за умови що до приладу можна дістатися для проведення ремонту без додаткових витрат і що несправність спричинена конструктивним або фізичним дефектом, який покривається гарантією. На цих умовах застосовуються положення директив ЄС (№ 99/44/EG) та відповідних місцевих нормативних актів. Замінені частини стають власністю ІКЕА.

Що зробіть ІКЕА для виправлення проблеми?

Призначена ІКЕА обслуговуюча організація обстежить прилад і прийме рішення на свій розсуд, чи розповсюджується дія гарантії на наявну несправність. Якщо буде прийнято

рішення, що наявна несправність підпадає під дію гарантії, обслуговуюча організація ІКЕА або авторизований партнер через свій сервісний центр на свій розсуд або відремонтують несправний прилад, або замінять його на такий самий або аналогічний.

На що не розповсюджується дія гарантії?

- Звичайний знос.
- Свідоме ушкодження, ушкодження через необережність, ушкодження, спричинене недотриманням інструкції з експлуатації, неправильне встановлення або підключення до мережі, напруга в якій відрізняється від тієї, на яку розрахований прилад, ушкодження, спричинене хімічною або електрохімічною реакцією, іржею, корозією або дією води, включаючи, не обмежуючись цим, ушкодження, викликані надміру високим вмістом вапна у водопровідній воді або аномальними умовами навколишнього середовища
- Частини, що підлягають заміні, включаючи батарейки та лампи.
- Нефункціональні та декоративні елементи, які не впливають на нормальну експлуатацію приладу, включаючи будь-які подряпини та можливі відмінності в кольорі.
- Випадкові ушкодження, спричинені іншими об'єктами або речовинами, а також під час чищення чи розблокування фільтрів, дренажних систем або дозаторів миючих засобів.
- Пошкодження таких частин: склокераміка, аксесуари, кошики для посуду і столових приборів, трубки живлення та дренажу, ізоляція, лампочки та плафони до них, екрани, ручки, чохли та частини чохла. Сказане не стосується пошкоджень, котрі, як можна довести, були спричинені виробничими дефектами.

- Випадки, коли дефект неможливо виявити під час візиту майстра.
- Ремонт, виконаний не призначеним обслуговуючим персоналом та/або авторизованим підрядником з партнерської сервісної мережі чи ремонт із застосуванням неоригінальних запчастин.
- Ремонт, спричинений неправильним встановленням або встановленням, що не відповідає специфікаціям.
- Експлуатація приладу в непобутовому середовищі, тобто з професійною метою.
- Пошкодження, які виникли під час транспортування. Якщо клієнт транспортує виріб додому чи в інше місце, IKEA не несе відповідальності за будь-які пошкодження, які виникнуть під час транспортування. Утім, якщо IKEA доставляє виріб за вказаною клієнтом домашньою адресою, пошкодження, які виникнуть під час доставки, буде відшкодовано цією гарантією.
- Вартість виконання першого встановлення приладу IKEA. Утім, якщо постачальник послуг IKEA або його вповноважений партнер із технічного обслуговування ремонтуватиме чи замінюватиме прилад відповідно до умов цієї гарантії, за потреби постачальник послуг або його вповноважений партнер із технічного обслуговування повторно встановить відремонтований прилад або наданий замість несправного новий прилад.

Для цього обмеження не розповсюджується на безаварійні роботи, виконані кваліфікованим спеціалістом з використанням оригінальних запчастин з метою адаптувати даний прилад до специфікацій з техніки безпеки іншої країни - члена ЄС.

Як застосовується законодавство країни

Гарантія IKEA дає вам специфічні законні права, які відповідають вимогам місцевого законодавства, що різняться у

різних країнах, або навіть або перевершують їх.

Сфера дії

Для приладів, придбаних в одній з країн ЄС і перевезених в іншу країну ЄС, обслуговування надаватиметься в рамках умов гарантії, які діють у новій країні перебування. Обов'язок виконувати сервісне обслуговування в рамках гарантії існує лише за умов що:

- прилад відповідає технічним специфікаціям країни, в якій подана заявка на гарантійне обслуговування, і був встановлений з дотриманням цих специфікацій;
- прилад відповідає вимогам і був встановлений з дотриманням вказівок, вміщених в Інструкції з монтажу та Інформації про техніку безпеки, що міститься в Інструкції користувача;

Спеціальний післяпродажний сервісний центр для приладів виробництва IKEA:

Звертайтеся, будь ласка, в післяпродажний сервісний центр IKEA, щоб:

1. подати заявку на гарантійне обслуговування;
2. попросити роз'яснень щодо встановлення приладу виробництва IKEA у спеціальних кухонних меблях компанії IKEA. Сервісна служба не надає роз'яснень, пов'язаних з:
 - встановленням кухонних меблів компанії IKEA як таких;
 - підключенням до мережі електроживлення (якщо прилад постачається без вилки та кабелю), водопостачання та газопостачання, оскільки такі роз'яснення мають надаватися авторизованим інженером сервісного центру.
3. попросити роз'яснення щодо змісту інструкції користувача та специфікацій приладу виробництва IKEA.

Щоб забезпечити отримання від нас найкращої допомоги, перш ніж звертатися до нас, будь ласка, уважно

прочитайте Інструкцію з монтажу та/або розділ Інструкції користувача, вміщений у цьому буклеті.

Як з нами зв'язатися, якщо вам потрібні наші послуги



Будь ласка, ознайомтесь зі змістом останньої сторінки цього посібника, де міститься повний перелік призначених контактних осіб IKEA і вказано їхні телефонні номери.

i Щоб ми могли обслужити вас якнайшвидше, рекомендуємо вам скористатися номерами телефонів, вказаними в цьому посібнику. Завжди звертайтеся до вміщених у цьому буклеті номерів щодо конкретного приладу, з приводу якого вам потрібна допомога. Перед тим, як нам зателефонувати, переконайтеся, що ви маєте під рукою номер виробу IKEA (8-значний код) та серійний номер (8-значний код, який можна знайти на інформаційній таблиці) для пристрою, по якому вам потрібна наша допомога.

i **ЗБЕРІГАЙТЕ ТОВАРНИЙ ЧЕК!**
Це - ваш доказ факту придбання приладу. Він потрібний для того, щоб скористатися гарантією. Зауважте, що в товарному чеку зазначено також артикул виробу IKEA та номер (8-значний код) кожного приладу, який ви купуєте.

Вам потрібна додаткова допомога?

Щоб отримати відповіді на будь-які додаткові запитання, не пов'язані з післяпродажними послугами приладів, зверніться в найближчий центр

обслуговування клієнтів магазинів IKEA. Перш ніж звертатися до нас, радимо уважно прочитати документацію приладу.

Country	Phone number	Call Fee	Opening time
België	070 246016	Binnenlandse gesprekskosten	8 tot 20 Weekdagen
Belgique		Tarif des appels nationaux	8 à 20. En semaine
България	+359 2 492 9397	Според тарифата на оператора за обаждания към стационарен номер	От 8:30 до 17:30 ч в работни дни
Česká Republika	246 019721	Cena za místní hovor	8 až 20 v pracovních dnech
Danmark	70 15 09 09	Landstakst	man. - fre. 09.00 - 20.00 lør. - søn. 09.00 - 18.00
Deutschland	+49 1806 33 45 32*	* 0,20 €/Verbindung aus dem Festnetz max. 0,60 €/Verbindung aus dem Mobilfunknetz	Werktags von 8.00 bis 20.00
Ελλάδα	211 176 8276	Υπεραστική κλήση	8 έως 20 κατά τις εργάσιμες ημέρες
España	91 1875537	Tarifa de llamadas nacionales	De 8 a 20 en días laborables
France	0170 36 02 05	Tarif des appels nationaux	9 à 21. En semaine
Hrvatska	00385 1 6323 339	Cijena ovisi o pružatelju telefonske usluge korisnika	radnim danom od ponedjeljka do petka od 08:00 do 16:00
Ireland	0 14845915	National call rate	8 till 20 Weekdays
Ísland	+354 5852409	Innanlandsgjald fyrir síma	9 til 18. Virka daga
Italia	02 00620818	Tariffa applicata alle chiamate nazionali	dalle 8 alle 20 nei giorni feriali
Κυπρος	22 030 529	Υπεραστική κλήση	8.30 έως 16.30 κατά τις εργάσιμες ημέρες
Lietuva	5 230 06 99	Nacionalinių pokalbių tarifai	Pr. - Ketv.: 8:00 - 12:00, 12:45 - 17:00 Pnkt.: 8:00 - 12:00, 12:45 - 15:45
Magyarország	06-1-252-1773	Belföldi díjszabás	Hétköznap 8.00 és 17.00 óra között
Nederland Luxembourg	050-7111267 (0900-BEL IKEA) +31 507111267 (international)	Geen extra kosten. Alleen lokaal tarief.	ma-vr: 8.00 - 21.00 zat: 9.00 - 21.00 zon / pub. vakantie: 10.00 - 18.00
Norge	22 72 35 00	Takst innland	8 til 18 ukedager
Österreich	+43-1-2056356	max. 10 Cent/min.	Mo - Fr 8.00 - 20.00 Uhr
Polska	801 400 711 and +48 22 749 60 99	Koszt zgodny z taryfą operatora	Od 8 do 20 w dni robocze
Portugal	211557985	Chamada Nacional	9 às 21. Dias de Semana *excepto feriados
România	021 211 08 88	Tarif apel național	8 - 20 în zilele lucrătoare
Россия	8 495 6662929	Действующие телефонные тарифы	с 8 до 20 по рабочим дням Время московское
Schweiz	031 5500 324	Tarif für Anrufe im Bundesgebiet	8 bis 20 Werkstage
Suisse		Tarif des appels nationaux	8 à 20. En semaine
Svizzera		Tariffa applicata alle chiamate nazionali	dalle 8 alle 20 nei giorni feriali
Slovenija	+38618108621	lokalni strošek je običajna tržna vrednost, odvisna od ponudnika telefonije	8.00 - 16.00 ob delavnikih
Slovensko	(02) 3300 2554	Cena vnútroštátneho hovoru	8 až 20 v pracovných dňoch
Suomi	030 6005203	pvm/mpm	Ma - To 8:00 -18:00 Pe 9:00 -16:00
Sverige	0775 700 500	lokalsamtal (lokal taxa)	mån-fre 8.30 - 20.00 lör-sön 9.30 - 18.00
United Kingdom	020 3347 0044	National call rate	9 till 21. Weekdays
Србија	+381 11 7 555 444 (ако позивате изван Србије) 011 7 555 444 (ако позивате из Србије)	Цена позива у националном саобраћају	Понедељак - субота: 09 - 20 Недеља: 09 - 18
Eesti, Latvija, Україна			www.ikea.com



867378258-A-302022

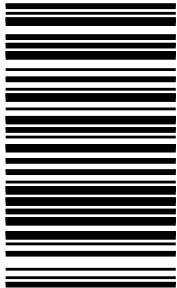

© Inter IKEA Systems B.V. 2022

21552

AA-2198456-5