

LAGAN

SI

ET

RS



Design and Quality
IKEA of Sweden

EE

RS

SI



SLOVENŠČINA

Oglejte si zadnjo stran teh navodil za celoten seznam izbranih IKEINIH servisnih služb in ustreznih državnih telefonskih števil.



EESTI

IKEA müügijärgsete teeninduspunktide ja vastavate kohalike telefoninumbrite täieliku loendi leiate selle kasutusjuhendi viimaselt leheküljelt.



СРПСКИ

Молимо вас да погледате последњу страницу овог упутства на којој ћете наћи комплетан списак именованих сервиса за пружање подршке потрошачима компаније ИКЕА и одговарајућих телефонских бројева у националној мрежи.

SI	SLOVENŠČINA	4
EE	EESTI	21
RS	СРПСКИ	38

 JEZIK, KEEL, JEZIK

 DRŽAVA, RIIK, ЗЕМЉА

Kazalo

Varnostne informacije	4	Tehnični podatki	13
Varnostna navodila	6	Električna povezava	15
Namestitvev	9	Priključitev plina	16
Opis izdelka	10	Energijska učinkovitost	17
Vsakodnevna uporaba	11	Skrb za okolje	18
Namigi in nasveti	12	IKEINA GARANCIJA	18
Vzdrževanje in čiščenje	12		
Odpravljanje težav	13		

Pridržujemo si pravico do sprememb.

Varnostne informacije

Pred namestitvijo in uporabo naprave natančno preberite priložena navodila. Proizvajalec ni odgovoren za poškodbe in škodo, nastalo zaradi napačne namestitve in uporabe. Navodila shranite skupaj z napravo za poznejšo uporabo.

Varnost otrok in ranljivih oseb

- To napravo lahko otroci od osmega leta naprej ter osebe z zmanjšanimi telesnimi, čutnimi ali razumskimi sposobnostmi ali s pomanjkanjem izkušenj ter znanja uporabljajo le pod nadzorom ali če so dobile ustrezna navodila glede varne uporabe naprave in če se zavedajo nevarnosti, ki obstajajo. Otroci, mlajši od osem (8) let, ter osebe z visoko stopnjo invalidnosti se ne smejo približevati napravi, če niso pod nenehnim nadzorom.
- Otroci morajo biti pod nadzorom, da se ne igrajo z napravo .
- Vso embalažo hranite zunaj dosega otrok in jo ustrezno zavržite.
- **OPOZORILO:** Naprava in dostopni deli med uporabo postanejo vroči. Med uporabo in hlajenjem naprave naj bo naprava izven dosega otrok in hišnih ljubljencev.
- Če je naprava opremljena z zaščito za otroke, mora biti zaščita vklopljena.

- Otroci ne smejo izvajati čiščenja in uporabniškega vzdrževanja naprave, če ni zagotovljen nadzor.



Splošna varnost

- Ta naprava je namenjena le kuhanju.
- Ta naprava je namenjena zgolj uporabi v gospodinjstvu v notranjem okolju.
- Ta naprava se lahko uporablja v pisarnah, hotelskih sobah, sobah motelov, kjer nudijo prenočišča z zajtrkom, kmečkih turizmih in drugih podobnih nastanitvenih objektih, kjer takšna uporaba ne presega (povprečnih) ravni domače uporabe.
- OPOZORILO: Naprava in dostopni deli med uporabo postanejo vroči. Pazite, da se ne dotaknete grelcev.
- Naprave ne upravljajte z zunanjo programsko uro ali z ločenim sistemom za daljinsko upravljanje.
- OPOZORILO: Kuhanje na kuhalni plošči z maščobo ali oljem brez nadzora je lahko nevarno in lahko pripelje do požara.
- Ognja, ki nastane med kuhanjem, nikoli ne poskušajte pogasiti z vodo. Izklopite napravo in plamene prekrijte s požarno odejo ali pokrovom.
- POZOR: Kuhanje mora biti nadzorovano. Kratkotrajno kuhanje mora biti stalno nadzorovano.
- OPOZORILO: Nevarnost požara: Na kuhalnih površinah ne shranjujte predmetov.
- Ne postavljajte kovinskih predmetov, kot so noži, vilice, žlice in pokrovke na površino kuhalne plošče, ker se lahko segrejejo.
- Ne uporabljajte, preden jo namestite v vgrajeno strukturo.
- Pred vzdrževalnimi deli napravo izkjučite iz električnega omrežja.
- Za čiščenje naprave ne uporabljajte parnega čistilnika.

- Če je napajalni kabel poškodovan, ga mora v izogib nevarnostim zamenjati proizvajalec, zastopnik njegovega pooblaščenega servisnega centra ali druga strokovno usposobljena oseba.
- Kjer je naprava priključena neposredno na omrežno napetost, je potrebno večpolno izolacijsko stikalo z razmikom med kontakti. Zagotoviti morate celoten odklop mora biti v skladu s pogoji, navedenimi v kategoriji prenapetosti III. Ozemljitveni kabel je izključen.
- Pri speljevanju priključnega kabla pazite, da ta ne pride v neposredni stik z deli, ki lahko dosežejo več kot 50 °C višje temperature od sobne temperature (npr. z uporabo izolacijskih ovojev).
- **OPOZORILO:** Uporabljajte samo varovala kuhalne plošče, ki jih je zasnoval proizvajalec kuhalne naprave ali ki jih proizvajalec naprave navede kot primerne v navodilih za uporabo, ali varovala kuhalne plošče, priložena napravi. Zaradi uporabe neprimernih varoval lahko pride do nezgode.

Varnostna navodila

Namestitev

-  **OPOZORILO!** Napravo mora namestiti pooblaščen monter.
-  Upoštevajte navodila za montažo, priložena napravi.
- Odstranite vso embalažo.
- Ne nameščajte ali uporabljajte poškodovane naprave.
- Upoštevajte predpisano najmanjšo razdaljo do drugih naprav in enot.
- Pri premikanju naprave bodite pazljivi, ker je težka. Vedno uporabljajte zaščitne rokavice in priloženo obutev.
- Izreze zatesnite s tesnilom, da vlaga ne povzroči nabrekanja.

- Spodnjo stran naprave zaščitite pred paro in vlago.
- Naprave ne nameščajte v bližino vrat ali pod okna. Na ta način preprečite, da bi vroča posoda padla z naprave, ko odprete vrata ali okno.
- Pod kuhalno ploščo mora biti dovolj prostora za kroženje zraka.

Električne povezave

-  **OPOZORILO!** Nevarnost požara in električnega udara.
- Vse priključitve na električno omrežje mora opraviti pooblaščen monter.
- Naprava mora biti ozemljena.

- Pred katerikoli posegom se prepričajte, da naprava ni priključena na električno omrežje.
- Preverite, ali so parametri s ploščice za tehnične navedbe združljivi z električno napetostjo omrežja.
- Naprava mora biti nameščena pravilno. Zaradi slabo pritrjenega in napačnega priključnega kabla ali vtiča (če je na voljo) se lahko pregreje priključek.
- Uporabite pravi električni priključni kabel.
- Priključni kabel se ne sme zaplesti.
- Prepričajte se, da je nameščena zaščita pred električnim udarom.
- Na kablur uporabite objemko za razbremenitev napetosti.
- Poskrbite, da se priključni kabel ali vtič (če obstaja) ne dotika vroče naprave ali posode, ko napravo vključite v bližnje vtičnice.
- Ne uporabljajte razdelilnikov in podaljškov.
- Pazite, da ne poškodujete vtiča (če obstaja) ali kabla. Za zamenjavo poškodovanega kabla se obrnite na naš pooblaščen servisni center ali električarja.
- Zaščita pred udarom električnega toka izoliranih delov in delov pod električno napetostjo mora biti pritrjena tako, da je ni mogoče odstraniti brez orodja.
- Vtič vtaknite v vtičnico šele ob koncu nameščanja. Poskrbite, da bo vtič dosegljiv tudi po namestitvi.
- Če je omrežna vtičnica zrahljana, ne vtikajte vtiča.
- Ne vlecite za električni priključni kabel, če želite izključiti napravo. Vedno povlecite za vtič.
- Uporabite le prave izolacijske naprave: odklopnike, varovalke (talilne varovalke odvijte iz nosilca), zaščitne naprave na diferenčni tok in kontaktorje.
- Električna napeljava mora vključevati izolacijsko napravo, ki omogoča odklop naprave iz omrežja na vseh stikalih. Izolacijska naprava mora imeti kontaktno odprtino s premerom vsaj 3 mm.

Priključitev plina



OPOZORILO! Obstaja nevarnost požara in eksplozije.

- Vse priključitve plina mora opraviti pooblaščen monter.
- Pred priključitvijo se prepričajte, da so krajevni pogoji plinske napeljave (vrsta in tlak plina) in nastavitve štedilnika usklajeni.
- Poskrbite za kroženje zraka okrog naprave.
- Informacije o dovodu plina so na ploščici za tehnične navedbe.
- Ta naprava ni priključena na napravo za prezračevanje in odvajanje plinov, ki nastajajo pri gorenju. Napravo priključite v skladu z veljavnimi predpisi za namestitve. Bodite pozorni na zahteve glede ustreznega prezračevanja.

Uporaba



OPOZORILO! Nevarnost poškodbe, opeklin in električnega udara.



POZOR! Pri uporabi plinske kuhalne plošče nastajajo v prostoru, kjer je nameščena, toplota, vlaga in proizvodi zgorevanja. Poskrbite za ustrezno prezračevanje kuhinje, še posebej med uporabo naprave. Dolgotrajna intenzivna uporaba naprave lahko zahteva dodatno prezračevanje, npr. povečanje mehanskega prezračevanja, kjer je na voljo, za varno odstranitev proizvodov zgorevanja na zunanji zrak ter obenem za menjavo zraka v prostoru. Pred namestitvijo dodatnega prezračevanja se posvetujte s strokovno usposobljeno osebo.

- Ne spreminjajte specifikacij te naprave.
- Pred prvo uporabo odstranite vso embalažo, etikete in zaščitno folijo (če obstaja).

- Prepričajte se, da prezračevalne odprtine niso ovirane.
- Naprave med delovanjem ne puščajte brez nadzora.
- Kuhališče izklopite po vsaki uporabi.
- Ne postavljajte jedilnega pribora ali pokrovk kozic na kuhališča. Lahko se močno segrejejo.
- Naprave se ne dotikajte z mokrimi rokami, ali kadar je v stiku z vodo.
- Naprave ne uporabljajte kot delovno površino ali površino za odlaganje.
- Ko položite hrano v vroče olje, lahko olje pljuska na vse strani.

⚠ OPOZORILO! Obstaja nevarnost požara in eksplozije.

- Maščobe in olja lahko ob segrevanju sproščajo vnetljive hlapne. Plamenov ali segretyh predmetov ne približujte maščobam in olju, kadar kuhate z njimi.
- Hlapi, ki jih sprošča zelo vroče olje, lahko povzročijo spontani vžig.
- Rabljeno olje, ki lahko vsebuje ostanke hrane, lahko povzroči požar pri nižji temperaturi kot olje, ki se uporablja prvič.
- Ne postavljajte vnetljivih izdelkov ali predmetov, ki so prepojeni z vnetljivimi izdelki, v napravo, blizu nje ali nanjo.

⚠ OPOZORILO! Obstaja nevarnost škode na napravi.

- Vroče posode ne postavljajte na nadzorno ploščo.
- Ne dovolite, da iz posode povre vsa tekočina.
- Pazite, da predmeti ali posoda ne padejo na napravo. Površina se lahko poškoduje.
- Gorilnika nikoli ne pustite prižganega s prazno posodo ali brez posode.
- Na napravo ne postavljajte aluminijaste folije.
- Uporabljajte le stabilno posodo s pravilno obliko in premerom, večjim od mer gorilnikov.
- Pazite, da bo posoda postavljena na sredino gorilnika.
- Ne uporabljajte velike posode, ki sega preko robov naprave. To lahko poškoduje delovno površino.

- Pazite, da plamen pri hitrem preklopu gumba iz položaja za največjo moč v položaj za najmanjšo moč ne ugasne.
- Uporabljajte le dodatno opremo, ki je priložena napravi.
- Na gorilnik ne nameščajte difuzorja plamena.
- Ne dopustite, da kisle tekočine, denimo kis, limonin sok ali sredstvo za odstranjevanje vodnega kamna, pridejo v stik s kuhalno ploščo. To lahko povzroči obledela lise.
- Sprememba barve emajla ali nerjavnega jekla ne vpliva na zmogljivost naprave.

Vzdrževanje in čiščenje

⚠ OPOZORILO! Z upravljalne plošče ne odstranjujte tipk, gumbov ali tesnil. V napravo lahko pride voda in povzroči poškodbo.

- Napravo redno čistite, da preprečite poškodbe materiala na površini.
- Preden se lotite čiščenja naprave, jo izklopite in počakajte, da se ohladi.
- Za čiščenje naprave ne uporabljajte vodnega pršca in pare.
- Napravo očistite z vlažno mehko krpo. Uporabljajte samo nevtralna čistilna sredstva. Za čiščenje ne uporabljajte abrazivnih čistil, grobih gobic, topil ali kovinskih predmetov.
- Gorilnikov ne pomivajte v pomivalnem stroju.

Servis

- Za popravilo naprave se obrnite na pooblašeni servisni center. Uporabite samo originalne rezervne dele.

Odlaganje

⚠ OPOZORILO! Nevarnost poškodbe ali zadušitve.

- Za informacije o pravilnem odlaganju naprave se obrnite na občinsko upravo.
- Napravo izključite iz napajanja.

- Odrežite električni priključni kabel tik ob napravi in napravo zavržite.
- Odzračite zunanje cevi za plin.

Namestitev

 **OPOZORILO!** Oglejte si poglavja o varnosti.

Splošne informacije

 **OPOZORILO!** Napravo lahko namesti, poveže ali popravi samo registrirana usposobljena oseba skladno z veljavnimi standardi gorilnikov. Uporabite samo dele, ki so priloženi izdelku. Uporabite samo originalne rezervne dele.

Proizvajalec ne odgovarja za nobene telesne poškodbe in poškodbe živali ali gmotno škodo, nastalo zaradi neizpolnjevanja naslednjih zahtev.

 **POZOR!** Med nameščanjem morate upoštevati navodila za montažo.

 **OPOZORILO!** Pri nameščanju je treba upoštevati trenutno veljavne zakone, predpise, direktive in standarde, varnostne predpise in pravila glede elektrike, potrebno pa je tudi ustrezno recikiranje v skladu s predpisi v državi uporabe.

 Pred nameščanjem se prepričajte, da so krajevni pogoji plinske napeljave (vrsta in tlak plina) in nastavitve naprave združljivi.

 Parametri prilagodljivih nastavitvev za to napravo so navedeni na ploščici za tehnične navedbe (glejte poglavje Tehnični podatki).

 **OPOZORILO!** Naprava mora biti ozemljena.

 **OPOZORILO!** Tveganje poškodbe zaradi električnega toka.

 Upoštevati morate najmanjšo razdaljo do drugih naprav in omaric ali drugih enot skladno z navodili za montažo.

Od odrezanega roba do bočne stene morate ohranjati razdaljo, ki ni manjša od 150 mm.

Z ustreznim tesnilom, ki se nahaja v priloženi vrečki, zaščitite izrez v delovni površini pred vlago. Tesnilo zagotavlja tesnjenje naprave ob delovno površino brez reže. Med napravo in delovnim pultom ne nameščajte silikonskega tesnila. Naprave ne namestite v bližino vrat in pod okna. V nasprotnem primeru lahko vroča posoda pade s podstavkov za posodo.

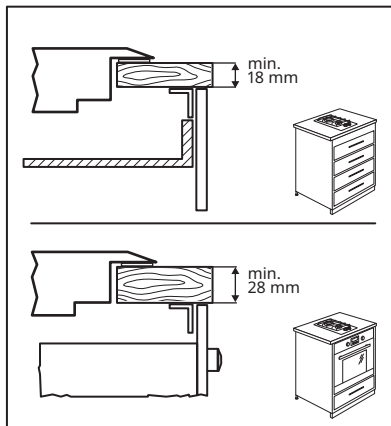
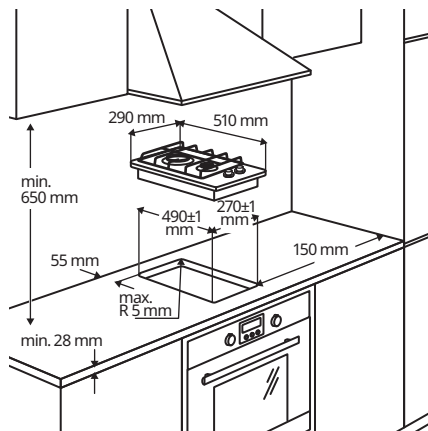

Za dodatne informacije o namestitvi si oglejte navodila za montažo.

Opis izdelka

Postavitev kuhalne površine

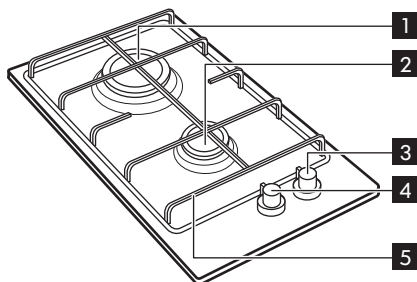

- 1 Hitri gorilnik
- 2 Pomožni gorilnik
- 3 Gumb za pomožni gorilnik
- 4 Gumb za hitri gorilnik
- 5 Odstranljivi podstavki za posodo

Upravljalni gumb gorilnika

Upravljalni gumbi gorilnika kuhalne plošče se nahajajo na sprednji strani kuhalne plošče.

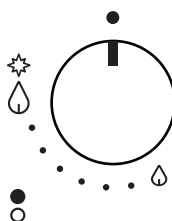

Simbol	Opis
●	Ni plinskega napajanja / položaj izklopa
⚡ 💧	Največji dovod plina/nastavitev vžiga

Simbol	Opis
💧	Najmanjši dovod plina
⊙	Za prikaz položaja gorilnika

Vsakodnevna uporaba

⚠ OPOZORILO! Oglejte si poglavja o varnosti.

Vžig gorilnika

i Gorilnik vedno vžgite, preden nanj postavite posodo.

Za vžig gorilnika:

1. Pritisnite upravljalni gumb in ga obrnite v nasprotni smeri urnega kazalca v položaj za največji plamen, označen z ⚡.
2. upravljalni gumb pritisnjen približno 5 sek. Posledično se termočlen segreje in varnostna naprava se izklopi. Če ne pritisnete gumba, se dovod plina prekine.
3. Ko vžgete plamen, ga lahko prilagodite.

i Če po nekaj poskusih gorilnika ni mogoče prižgati, preverite, ali sta njegova krona in pokrov v pravilnem položaju.

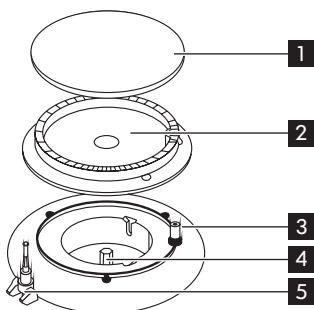

1 Pokrov gorilnika



- 2 Krona gorilnika
- 3 Vžigalne elektrode
- 4 Šoba
- 5 Termočlen

⚠ OPOZORILO! Gumba ne držite pritisnjene več kot 15 sekund. Če se plin na gorilniku po 15 sekundah ne vžge, spustite gumb in ga obrnite v položaj za »izklop« ter pred ponovnim poskusom vžiga počakajte najmanj eno minuto.

i Če zmanjka električnega toka, lahko gorilnik prižgete brez električne naprave. V tem primeru gorilniku približajte plamen, pritisnite ustrezen gumb in ga obrnite v nasprotni smeri urnega kazalca v položaj za največji dovod plina.

⚠ OPOZORILO! Bodite previdni, ko zanetite ogenj v kuhinji. Proizvajalec ne prevzema nobene odgovornosti zaradi napačne uporabe plamena.

i Če se gorilnik nenamerno izklopi, upravljalni gumb obrnite v izklopljen položaj in počakajte vsaj 1 minuto, preden ga poskusite ponovno vžgati.

-  Ko vzpostavite povezavo z električnim omrežjem po namestitvi ali po izpadu električne napetosti, se generator isker samodejno vklopi.
-  Kuhalna plošča s progresivnimi ventili. Omogočajo natančnejšo regulacijo plamena.

Ugasnite gorilnik



Plamen ugasnete tako, da obrnete ustrezni upravljalni gumb v smeri urinega kazalca na simbol .

-  **OPOZORILO!** Plamen vedno znižajte ali ugasnite, preden z gorilnika odstranite ponve.

Namigi in nasveti

-  **OPOZORILO!** Oglejte si poglavja o varnosti.

Mere posod

-  Posoda naj bo postavljena na sredini podstavkov za posodo.
-  Uporabite posodo z dnom, ki se po velikosti prilega uporabljenemu gorilniku.



Gorilnik	Najmanjši premer posode	Največji premer posode
Hitro	180	260
Pomožno	80	160

Dno posode mora biti čim bolj debelo in ravno.

Vzdrževanje in čiščenje

-  **OPOZORILO!** Oglejte si poglavja o varnosti.

Splošne informacije

-  **OPOZORILO!** Preden se lotite čiščenja naprave, jo izklopite in počakajte, da se ohladi.
-  **OPOZORILO!** Naprave ne čistite s parnimi ali visokotlačnimi čistilniki.
-  **OPOZORILO!** Ne uporabljajte abrazivnih čistilnih sredstev, jeklene volne ali kislin. Poškodujejo napravo.
-  **OPOZORILO!** Pokrova in krone gorilnika ne pomivajte v pomivalnem stroju. Nevarnost korozije.

Če želite odstraniti ostanke hrane, s toplo milnico očistite emajlirane elemente, pokrove in krone.

-  Takoj odstranite maščobo ali sladkorne madeže. Med kuhanjem jih ne puščajte na površini kuhalne plošče.

Elemente iz nerjavnega jekla očistite z vodo in osušite s suho krpo.

Ta model ima električni vžig. Za preprečitev težav z vžigom naj bo keramična »sveča« z elektrodo čista.

-  Podstavkov za posodo ne pomivajte v pomivalnem stroju. Operite jih ročno in osušite z mehko krpo. Po čiščenju jih namestite v pravičen položaj.

- i** Če želite preveriti stanje priključne cevi za plin in regulatorja tlaka, se obrnite na predstavnika servisne službe. Servis ni brezplačen.

Po čiščenju ploščo do konca osušite z mehko krpo.

Odpravljanje težav

- ⚠ OPOZORILO!** Oglejte si poglavja o varnosti.

Kaj storite v primeru ...

Problem	Možni vzrok	Rešitev
Pri vžiganju gorilnika se iskra ne sproži.	Ni električnega napajanja.	Preverite, ali je enota priključena na električno omrežje in ali je električno napajanje vklopljeno.
	Ni električnega napajanja.	Preverite varovalko.
	Pokrov in krona gorilnika nista nameščena pravilno.	Preverite, ali sta pokrov in krona gorilnika nameščena pravilno.
Plamen ugasne takoj po vžigu.	Termočlen ni dovolj segret.	Ko plamen zagori, pridržite gumb še približno pet sekund.
Plinski gorilnik z obročem gori neenakomerno.	Krona gorilnika je zamašena z ostanki hrane.	Preverite, da glavna šoba in krona gorilnika nista zamašeni z ostanki hrane.

Če pride do napake, najprej poskusite sami najti rešitev. Če napake ne morete odpraviti sami, se obrnite na klicni center trgovine IKEA. Celoten seznam izbranih stikov IKEA najdete na koncu teh navodil.

- i** Če napravo uporabljate napačno ali je ne namesti pooblaščen strokovnjak, servis tudi v času garancije ni brezplačen.

Tehnični podatki

Dimenzije kuhalne plošče

Širina	290 mm
Globina	510 mm
Vgradna višina	30 mm

Drugi tehnični podatki

Razred naprave: 3

Kategorija naprave: I12H3B/P

Plinsko napajanje naprave: Zemeljski plin G20(2H) 20 mbar







Ta naprava je zasnovana za uporabo z zemeljskim plinom, a jo lahko prilagodite za

uporabo z drugimi vrstami plina glede na spodnjo razpredelnico.

SKUPNA MOČ:	
Izvirni plin:	G20 (2H) 20 mbar = 4.0 kW
Nadomestna vrsta plina:	G30/G31 (3B/P) 30/30 mbar = 276 g/h
Plinska povezava:	G 1/2"

Vrsta gorilnika	Oznaka šobe	Nazivna moč (kW)	Nazivni pretok (g/h)	Zmanjšana moč (kW)	obvod
G20 20 mbar					
Hitri (veliki)	119	3.0	-	0.75	42
Pomožni (majhen)	70	1.0	-	0.33	28
G30/G31 30/30 mbar					
Hitri (veliki)	86	2.8	204	0.75	42
Pomožni (majhen)	50	1.0	73	0.33	28

Ploščica za tehnične navedbe

MODEL 000.000.00 21552	IKEA of Sweden AB SE - 34381 Älmhult PI-000000-0	   ²¹ 0476		
Made in Italy		MOD: G2X CXX mbar = XXkW G3X CXX mbar = XXXg/h	0000000000000000	
© Inter IKEA Systems B.V. 2021	2122	Max Power = 6W		
TYPE H0000-0/0 PNC. 0000000000 00 S.N.: 000000000		220-240 V ~ 50-60 Hz	0000000000000000	

Zgornja slika predstavlja ploščico za tehnične navedbe naprave (brez serijske številke, ki se generira dinamično med proizvodnim postopkom), ki se nahaja na površini pod ohišjem).

embalaži kuhalne plošče. Tako vam bomo lažje pomagali, ker bomo natančno prepoznali vašo kuhalno ploščo v primeru, da boste v prihodnje potrebovali našo pomoč. Zahvaljujemo se vam za pomoč.

Spoštovani, tukaj na stran nalepite nalepko, ki jo najdete v plastični vrečki, priloženi

Električna povezava

⚠ OPOZORILO! Oglejte si poglavja o varnosti.

Priključni kabel

⚠ POZOR! Informacije samo za pooblaščenega monterja.

⚠ OPOZORILO! Naprava mora biti ozemljena.

⚠ OPOZORILO! Nevarnost poškodb z električnim tokom.

- Omrežna priključna sponka je pod napetostjo.
- Z naprave odklopite fazno napetost.
- Slabo in nepravilno pritrjena vtič in vtičnica lahko povzročita pregrevanje priključne sponke.
- Priključne sponke morajo biti pravilno nameščene.
- Kabel zaščitite pred natezno obremenitvijo.

Pred priključitvijo preverite, ali nazivna napetost naprave s ploščice za tehnične navedbe ustreza razpoložljivi napajalni napetosti. Preverite tudi nazivno moč naprave in poskrbite, da bo imel kabel ustrezen premer, ki bo ustrezal nazivni moči naprave. Oglejte si poglavje »Tehnični podatki«.

Ploščica za tehnične navedbe se nahaja pod ohišjem.

Naprava ima priložen priključni kabel. Na kabel je treba namestiti primeren vtič, ki

ustreza podatkom, navedenim na identifikacijski ploščici. Oglejte si poglavje »Tehnični podatki«.

Vtič priključite v ustrezno omrežno vtičnico. V primeru neposredne priključitve na električno napetost je treba med napravo in električno omrežje vgraditi dvopolno stikalo z najmanjšim razmikom med kontakti 3 mm. Dvopolno stikalo mora biti primerno za zahtevano obremenitev in v skladu z veljavnimi predpisi.

Priključni kabel mora biti napeljan tako, da ne more priti v stik z vročimi deli in ni izpostavljen temperaturi 90 °C. Modri nevtralni kabel mora biti priključen na priključnico z oznako »N«. Rjavi ali črni fazni kabel, priključen v kontakt priključnice z oznako »L«, mora biti vedno priključen na napetostno fazo.

Električne zahteve

i Parametre nastavitvev za to napravo lahko preverite na ploščici za tehnične navedbe. Oglejte si poglavje »Tehnični podatki«.

i Proizvajalec ne prevzema odgovornosti v primeru neupoštevanja teh varnostnih opozoril.

Ta kuhalna plošča je namenjena priključitvi na omrežno napetost 220-240 V, 50-60 Hz AC.

Pred priklopom se prepričajte, da je omrežna napajalna napetost enaka napetosti s ploščice za tehnične navedbe na kuhalni plošči. Ploščica za tehnične navedbe se nahaja pod ohišjem.

Kuhalna plošča ima 3-žilni gibki napajalni kabel.

Po zaključenem postopku ne sme biti prisotnih zarez ali odkritih delov žice, kableska objemka pa mora biti trdno nameščena preko zunanjšega ovoja.

Zamenjava povezovalnega kabla

- ⚠ OPOZORILO!** Za zamenjavo priključnega kabla mora imeti električar posebno opremo.

V tem primeru lahko uporabite samo kabel tipa H03V2V2-F T90. Prerez kabla mora

ustrezati napetosti in obratovalni temperaturi. Rumeno-zeleni ozemljitveni vodnik **2** mora biti približno 2 cm daljši od rjavega ali črnega faznega vodnika **1**.

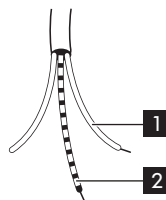

Priključitev plina

- ⚠ OPOZORILO!** Oglejte si poglavja o varnosti.
- ⚠ POZOR!** Informacije samo za pooblaščenega monterja.

Priključitev na glavno cev

- ⚠ OPOZORILO!** Ta naprava ni priključena na napravo za odvajanje plinov, ki nastajajo pri gorenju.

Namestitvev mora biti v skladu z veljavnimi krajevnimi predpisi. Skladno s krajevnimi predpisi je treba priključitev kuhalne plošče na plinsko omrežje ali plinsko jeklenko izpeljati s pomočjo toge bakrene ali jeklene cevi s priključki ali neprekinjene cevi iz nerjavnega jekla.

- i** Če se pojavijo težave s cevjo, je ne popravljajte sami. Obrnite se na krajevnega predstavnika servisne službe. Oglejte si poglavje za servis.

Priključek mora biti pravilno nameščen in pritrjen na priključno cev za kuhavno ploščo. V nasprotnem primeru lahko pride do uhajanja plina iz priključne cevi.

- ⚠ OPOZORILO!** Po končani namestitvi preverite tesnjenje in pritrniteve cevi. Za preverjanje namestitve uporabite milnico. Ne uporabljajte ognja.

Sprememba nastavitve plina

- i** Ta model lahko uporabite z zemeljskim plinom. Vendar pa ga lahko prilagodite za uporabo z drugimi plini s pravimi šobami.

Za dodatne informacije o zamenjavi šobe si oglejte poglavje Tehnični podatki.

- ⚠ OPOZORILO!** Prilagoditev ali zamenjavo lahko opravi samo pooblaščen strokovnjak.

Za zamenjavo šob:

1. Odstranite podstavek za posodo.

2. Odstranite pokrov in krono gorilnika.
3. Z natičnim ključem št. 7 odvijte in odstranite šobe in jih zamenjajte s tistimi, ki so potrebne za vrsto plina, ki ga uporabljate.
4. Dele sestavite po enakem postopku v obratnem vrstnem redu.

i Preden zatesnite napravo, zraven cevi za plin prilepite nalepko z ustreznimi informacijami za novo vrsto plina. Če je naprava že zatesnjena, nalepko prilepite na priročnik za uporabo, za poglavjem Tehnični podatki, in zraven slike ploščice za tehnične navedbe.

i Ta nalepka je na voljo v embalaži, priloženi napravi.

i Če je tlak plina drugačen od zahtevanega ali se spreminja, morate namestiti ustrezen regulator tlaka, ki ni priložen izdelku. Po potrebi ga morate naročiti posebej pri krajevnem predstavniku servisne službe; oglejte si poglavje za servis. Regulator tlaka je treba namestiti na priključno cev za plin v skladu z veljavnimi predpisi.

Ploščica za tehnične navedbe se nahaja pod ohišjem.

Nastavitev višine plamena

Ko namestite kuhhalno ploščo, morate preveriti najmanjšo višino plamena:

1. Plinski ventil obrnite v položaj za največji plamen in vžgite.
2. Plinski ventil nastavite v položaj za najmanjši plamen in nekajkrat obrnite upravljalni gumb iz položaja za najmanjši v položaj za največji plamen. Če plamen ni enakomeren ali ugasne, še naprej sledite postopku.
3. Ponovno prižgite gorilnik in nastavite položaj za najmanjši plamen.
4. Odstranite upravljalni gumb.
5. Za nastavev uporabite tanek izvijač in obračajte nastavitveni vijak, dokler plamen ne gori enakomerno in ne ugasne, ko gumb obrnete iz položaja za najmanjši plamen v položaj za največji plamen in obratno (oglejte si naslednjo sliko).

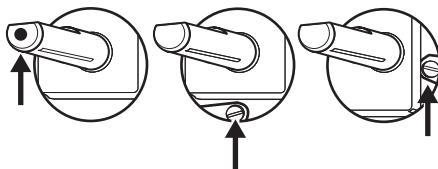

6. Ta postopek ponovite za vse gorilnike.
7. Namestite gumbe.

⚠ OPOZORILO! Če je naprava priključena na utekočinjen plin (propan G31 ali butan G30), morate nastavitveni vijak priviti kolikor se da.

Energijska učinkovitost

Informacije o izdelku v skladu z EU 66/2014

Identifikacija modela		LAGAN 905.232.12
Vrsta kuhhalne ploščice		Vgrajena kuhhalna ploščica

Število plinskih gorilnikov		2
Energijska učinkovitost na plinski gorilnik (EE gas burner)	Srednji zadnji del - hitri	59,0 %
	Srednji sprednji del - pomožni	ni na voljo
Energijska učinkovitost za plinsko kuhhalno ploščo (EE gas hob)		59,0 %

EN 30-2-1: Gospodinjski aparati za kuhanje na plin - Del 2-1 : Gospodarna poraba energije - Splošno

Varčevanje z energijo

- Pred uporabo poskrbite, da bodo gorilniki in podstavki za posodo pravilno sestavljeni.
- Uporabite posodo s primernim premerom glede na velikosti kuhališč.
- Posodo postavite na sredino gorilnika.
- Pri segrevanju vode uporabite samo potrebno količino.
- Posodo po možnosti pokrijte s pokrovko.
- Ko tekočina zavre, zmanjšajte plamen za počasno kuhanje tekočine.
- Po možnosti uporabite ekonom lonec. Oglejte si njegova navodila za uporabo.

Skrb za okolje

Reciklirajte materiale, ki jih označuje simbol . Embalažo odložite v ustrezne zabojnike za reciklažo. Pomagajte zaščititi okolje in zdravje ljudi ter reciklirati odpadke električnih in elektronskih naprav. Naprav,

označenih s simbolom , ne odstranjujte z gospodinjskimi odpadki. Izdelek vrnite na krajevno zbirališče za recikliranje ali se obrnite na občinski urad.

IKEINA GARANCIJA

Garancijska izjava:

Izdajatelj prevzema obveznost, da bo izdelek v garancijskem roku brezhibno deloval. V garancijskem roku bomo odstranili vse pomanjkljivosti in okvare na izdelku, ki bi nastale pri normalni rabi izdelka, pod pogojem, da v izdelek niso posegale osebe, ki nimajo pooblastila izdajatelja garancijskega lista in, da so bili uporabljeni originalni rezervni deli. Če izdelek ne bo popravljen v 45. dneh, ga bomo zamenjali. Garancija velja, če je datum prodaje / izročitve na garancijskem listu potrjen z žigom in podpisom prodajalca ali s predložitvijo originalnega računa o nakupu izdelka. V

garancijskem roku poravnavamo vse stroške v zvezi z odstranitvijo pomanjkljivosti ali okvar ter stroške prevoza, oziroma prenosa, do najbližje pooblaščenice servisne delavnice, po tarifi, ki velja v javnem prometu za transport izdelka. Garancijski rok bo podaljšan za toliko dni, kolikor je trajalo popravilo izdelka. Garancija izdajatelja velja na območju Republike Slovenije. Garancija ne izključuje pravic potrošnika, ki izhajajo iz odgovornosti prodajalca za napake na blagu. Servisiranje in rezervni deli so zagotovljeni za dobo 3 let po poteku garancije.

Koliko časa velja garancija družbe IKEA?

Ta garancija velja **2 leti** od prvotnega datuma nakupa naprave pri družbi IKEA. Kot dokazilo o nakupu potrebujete originalni račun. Če je v času garancije izveden servis, se s tem garancijsko obdobje naprave ne podaljša.

Kdo izvaja servisna dela?

Ponudnik servisnih storitev podjetja IKEA bo zagotovil servisna dela preko svojih storitev ali mreže pooblaščenih servisnih partnerjev.

Kaj krije ta garancija?

Garancija krije okvare naprav, ki nastanejo zaradi napak v konstrukciji ali materialu od datuma nakupa v trgovini IKEA. Ta garancija velja samo za domačo uporabo. Izjeme so navedene pod naslovom »Česa ta garancija ne krije?« V garancijskem obdobju bodo stroški odpravljanja okvare, npr. popravila, nadomestni deli, delo in pot, kriti, če je naprava dostopna za popravilo brez dodatnih stroškov. Glede teh pogojev veljajo smernice EU (št. 99/44/ES) in ustrezni krajevni predpisi. Zamenjani deli postanejo last podjetja IKEA.

Kakšen je postopek podjetja IKEA pri odpravljanju težav?

S strani podjetja IKEA izbran ponudnik servisnih storitev bo pregledal izdelek in se po lastni presoji odločil, ali ta garancija krije popravilo. Če garancija krije popravilo, bo ponudnik servisnih storitev podjetja IKEA ali njegov pooblaščen servisni partner preko svojega servisa po lastni odločitvi popravil okvarjen izdelek ali pa ga zamenjal z enakim ali primerljivim izdelkom.

Česa ta garancija ne krije?

- Običajne obrabe.
- Namerne škode ali škode zaradi malomarnosti, škode, nastale zaradi neupoštevanja navodil za uporabo, napačne namestitve ali priključitve na napačno napetost, škode, nastale zaradi kemične ali elektro-kemične reakcije, rje, korozije, ali škode, ki jo povzroči voda, vključno, vendar ne omejeno na škodo, ki jo povzroči prekomerna količina apnenca v vodovodnem sistemu, in škodo, ki

nastane zaradi neobičajnih okoljskih razmer.

- Potrošnega materiala, vključno z baterijami in žarnicami.
- Nedelujočih in okrasnih delov, ki ne vplivajo na običajno uporabo naprave, kot tudi prask in morebitnih razlik v barvi.
- Naključne škode, ki jo povzročijo tujki ali snovi, in škode, ki nastane pri čiščenju ali sproščanju filtrov, izpustnih sistemov ali predalov za pralno sredstvo.
- Poškodb naslednjih delov: steklokeramike, dodatne opreme, košar za posodo in jedilni pribor, dovodnih in odvodnih cevi, tesnil, žarnic in pokrovov žarnic, zaslonov, tipk, ohišij in delov ohišij. Razen v primeru, ko se izkaže, da je do takšne poškodbe prišlo zaradi napak v izdelavi.
- Primerov, pri katerih serviser med obiskom ne najde napake.
- Popravit, ki jih ne opravi izbrani ponudnik servisnih storitev in/ali pooblaščen servisni pogodbenik, ali primerov, kjer niso bili uporabljeni originalni deli.
- Popravit, ki so potrebna zaradi napačne namestitve ali namestitve, ki ni v skladu s specifikacijami.
- Uporabe naprave v negospodinjenskem okolju, tj. profesionalna uporaba.
- Poškodb, nastalih pri prevozu. Če stranka odpelje izdelek na domači ali kakšen drug naslov, podjetje IKEA ni odgovorno za poškodbe, ki lahko nastanejo med prevozom. Vendar pa v primeru, da podjetje IKEA poskrbi za dostavo izdelka na strankin dostavni naslov, poškodbe izdelka, nastale med dostavljanjem, ta garancija krije.
- Stroškov za prvotno nameščanje naprave podjetja IKEA. Če pa ponudnik servisnih storitev podjetja IKEA ali njegov pooblaščen servisni partner popravi ali zamenja napravo pod pogoji te garancije, bo ponudnik servisnih storitev ali njegov pooblaščen servisni partner ponovno namestil popravljeno napravo ali po potrebi namestil nadomestno. Ta omejitev ne velja za delo brez napak s strani usposobljenega strokovnjaka, ki

uporabi naše originalne dele zaradi prilagoditve naprave tehnično varnostnim specifikacijam druge države EU.

Veljavnost zakona države

IKEINA garancija vam zagotavlja določene zakonite pravice, ki krijejo ali presegajo krajevne zahteve. Vendar ti pogoji nikakor ne omejujejo pravic potrošnika, opisanih v krajevni zakonodaji.

Območje veljavnosti

Za naprave, ki so bile kupljene v eni izmed držav EU in prepeljane v drugo državo EU, bodo storitve na voljo v okviru garancijskih pogojev, ki veljajo v novi državi. Obveznost izvajanja storitev v okviru garancije obstaja le v primeru, če naprava izpolnjuje in je nameščena v skladu z naslednjim:

- tehničnimi specifikacijami države, v kateri je podan garancijski zahtevek,
- navodili za montažo in varnostnimi navodili iz navodil za uporabo.

Namenske poprodajne storitve za IKEINE naprave:

Brez odlašanja se obrnite na IKEINO poprodajno servisno službo, da:

1. podate servisni zahtevek po tej garanciji;
2. prosite za pojasnitev namestitve IKEINE naprave v namenski IKEIN kuhinjski element. Servis ne zagotavlja pojasnitev glede:
 - celotne postavitve IKEINE kuhinje,
 - priključitve na električno omrežje (če naprava nima vtiča in kabla), vodovodno in plinsko napeljavo, ker mora to opraviti pooblaščen serviser.
3. prosite za pojasnitev vsebine navodil za uporabo in specifikacij IKEINE naprave.

Da bi vam zagotovili najboljšo možno pomoč, preden stopite v stik z nami, natančno preberite navodila za montažo in/ali navodila za uporabo v tej brošuri.

Kako stopite v stik z nami, če potrebujete servisno storitev



Oglejte si zadnjo stran teh navodil za celoten seznam izbranih IKEINIh stikov in ustreznih državnih telefonskih števil.

- i** Da bi vam zagotovili čim hitrejšo storitev, priporočamo, da uporabite določene telefonske številke, navedene na koncu teh navodil. Vedno uporabite številke, navedene v knjižici določene naprave, za katero potrebujete pomoč. Preden nas pokličete, se prepričajte, da imate številko artikla IKEA (8-mestno kodo) in serijsko številko (8-mestno kodo, ki jo najdete na nazivni ploščici) naprave, za katero potrebujete pomoč.

- i** SHRANITE RAČUN! To je vaše dokazilo o nakupu in ga potrebujete, če želite, da bo garancija veljala. Na računu se nahajata tudi IKEINO ime in številka izdelka (8-mestna oznaka) za vsako od kupljenih naprav.

Ali potrebujete dodatno pomoč?

Za vsa dodatna vprašanja, ki niso povezana s servisnimi storitvami za vaše naprave, se obrnite na klicni center naše najbližje IKEINE trgovine. Preden stopite v stik z nami, priporočamo, da natančno preberete dokumentacijo naprave.

Sisukord

Ohutusinfo	21	Tehnilised andmed	30
Ohutusjuhised	23	Elektriühendus	32
Paigaldamine	26	Gaasiühendus	33
Toote kirjeldus	27	Energiatõhusus	34
Igapäevane kasutamine	28	Jäätmekäitlus	35
Vihjeid ja näpunäiteid	29	IKEA GARANTII	35
Puhastus ja hooldus	29		
Veaotsing	30		

Jäetakse õigus teha muutusi.

Ohutusinfo

Enne seadme paigaldamist ja kasutamist lugege kaasasolev juhend tähelepanelikult läbi. Tootja ei vastuta vale paigaldamise või ebaõige kasutuse tõttu tekkinud vigastuste ja kahju eest. Hoidke juhend alles, et saaksite seda ka edaspidi kasutada.

Laste ja haavatavate inimeste turvalisus

- Vähemalt 8-aastased ja vanemad lapsed ning piiratud füüsiliste, sensorsete või vaimsete võimete või väheste kogemuste ja teadmistega isikud tohivad seda seadet kasutada järelevalve all või kui neid on õpetatud seadet ohutul viisil kasutama ja mõistma kaasnevaid ohte. Lapsed vanuses kuni 8 aastat ning raske või väga keerulise puudega isikud tuleks hoida seadmest eemal, kui neil ei saa pidevalt silma peal hoida.
- Jälgige, et lapsed ei mängiks seadmega.
- Hoidke pakendimaterjal lastele kättesaamatus kohas ja kõrvaldage see nõuetekohaselt.
- HOIATUS: Seade ja selle juurde kuuluvad osad lähevad kasutamise ajal kuumaks. Hoidke lapsed ning lemmikloomad töötavast ja jahtuvast seadmest eemal.

- Kui seadmel on olemas laste ohutusseade, tuleks see sisse lülitada.
- Lapsed ei tohi ilma järelvalveta seadet puhastada ega hooldustoiminguid läbi viia.

Üldine ohutus

- See seade on ette nähtud ainult toidu valmistamiseks.
- See seade on ettenähtud kasutamiseks kodumajapidamise siseruumides.
- Seda seadet võib kasutada kontorites, hotellide külalistetubades, hommikusöögiga külalistetubades, talumajapidamistes ja muudes sarnastes majutusruumides, kui selline kasutamine ei ületa (keskmist) kodumajapidamise kasutuskooormusi.
- HOIATUS: Seade ja selle juurde kuuluvad osad lähevad kasutamise ajal kuumaks. Olge ettevaatlik, et te kütteelemente ei puutuks.
- Ärge kasutage seadet välistaimeriga ega kaugjuhtimispuldi abil.
- HOIATUS: Kui kasutate toiduvalmistamisel kuuma rasva või õli ja jätate pliidi järelvalveta, võib see olla ohtlik ja põhjustada tulekahju.
- Ärge kunagi kasutage toiduainetest põhjustatud tulekahju kustutamiseks vett. Lülitage seade välja ja katke leegid näiteks tuletõrjetekiga või kaanega.
- ETTEVAATUST: Valmival toidul tuleb silm peal hoida. Lühiajalise toiduvalmistamise puhul ei tohi pliidi juurest lahkuda.
- HOIATUS: Tuleoht: Ärge hoidke keeduväljadel mingeid esemeid.
- Metallesemeid – nuge, kahvleid, lusikaid ega potikaasi ei tohiks pliidi pinnale panna, sest need võivad kuumeneda.

- Ärge kasutage seadet enne, kui see on köögimööblisse sisse ehitatud.
- Enne hooldust ühendage seade vooluvõrgust lahti.
- Ärge kasutage seadme puhastamiseks aurupuhastit.
- Kui toitejuhe on vigastatud, laske see ohutuse mõttes välja vahetada tootja, selle volitatud hooldekeskuses või lihtsalt kvalifitseeritud isiku poolt.
- Kui seade on ühendatud otse toiteallikaga, tuleb kasutada isoleeritud kontaktidega ja kontaktivahega lülitit. Tuleb tagada täielik lahtiühendamine vastavalt III ülepinge kategoorias täpsustatud tingimustele. Maanduskaabel on sellest välja jäetud.
- Maandusjuhtme paigaldamisel (kui kasutate näiteks isolatsiooniümbrist) veenduge, et juhe ei puutu otseselt vastu selliseid osi, mis võivad minna kuumemaks kui 50 °C üle toatemperatuuri.
- HOIATUS: Kasutage ainult selliseid pliidi kaitsevõresid, mis on seadme tootja poolt valmistatud või tootja poolt heaks kiidetud ja kasutusjuhendis loetletud, või seadmega kaasasolevaid pliidi kaitsevõresid. Ebasobiva kaitsevõre kasutamine võib kaasa tuua õnnetuse.

Ohutusjuhised

Paigaldamine



HOIATUS! Seadme peab paigaldama ametlik paigaldaja.



Järgige seadmega kaasas olevaid paigaldusjuhiseid.

- Eemaldage kõik pakkematerjalid.
- Kahjustatud seadet ei tohi paigaldada ega kasutada.
- Tagage minimaalne kaugus muudest seadmetest ja mööbliesemetest.
- Kuna seade on raske, olge selle liigutamisel ettevaatlik. Kasutage töökindaid ja kinnisi jalanõusid.

- Kaitske lõikepindu niiskuskahjustuste eest sobiva tihendi abil.
- Kaitske seadme põhja auru ja niiskuse eest.
- Ärge paigutage seadet ukse kõrvale ega akna alla. Vastasel korral võivad tulised anumad ukse või akna avamisel seadme pealt maha kukkuda.
- Veenduge, et pliidi all oleks piisavalt ruumi õhuringluse jaoks.

Elektriühendus



HOIATUS! Tulekahju- ja elektrilöögioht!

- Kõik elektriühendused peab ühendama ametlik paigaldaja.
- Seade peab olema maandatud.
- Enne iga toimingu alustamist veenduge, et seade on vooluvõrgust lahutatud.
- Kontrollige, kas andmeplaadil olevad elektriaandmed vastavad teie kohaliku vooluvõrgu näitajatele.
- Veenduge, et seade on õigesti paigaldatud. Lahtiste või valede toitekaablite või -pistikute kasutamisel (kui see on asjakohane) võib kontakt liigselt kuumeneda.
- Kasutage õiget elektrivõrgu kaablit.
- Ärge laske elektrivõrgu kaablil keerduda.
- Veenduge, et löögikaitse on paigaldatud.
- Paigaldage kaablile tõmbetõkise klamber.
- Veenduge, et toitejuhe või -pistik ei puutuks vastu kuuma seadet või toidunõusid, kui te seadme lähedalasuvasse pistikupesasse ühendate.
- Ärge kasutage mitmikpistikuid ega pikenduskaableid.
- Vältige toitepistikute ja -kaabli kahjustamist (kui see on asjakohane). Kahjustatud toitekaabli vahetamiseks võtke ühendust volitatud teeninduskeskuse või elektrikuga.
- Isoleeritud ja isoleerimata osad peavad olema kinnitatud nii, et neid ei saaks eemaldada ilma tööriistadeta.
- Ühendage toitepistik seinakontakti alles pärast paigalduse lõpuleviimist. Veenduge, et pärast paigaldamist säilib juurdepääs toitepistikule.
- Kui seinakontakt logiseb, ärge sinna toitepistikut pange.
- Seadet vooluvõrgust eemaldades ärge tõmmake toitekaablist. Võtke alati kinni pistikust.
- Kasutage ainult õigeid isolatsiooniseadiseid: kaitseüliliteid, kaitsmeid (keermega kaitsmed tuleb pesast eemaldada), maalekkevoolu kaitsmeid ja kontakteid.
- Elektripaigaldisel peab olema eraldusseade, mis võimaldab teil seadme kõigi pooluste küljest lahti ühendada.

Eraldusseadme kontaktiava laius peab olema vähemalt 3 mm.

Gaasiühendus

 **HOIATUS!** Plahvatus- või tulekahju oht!

- Kõik gaasiühendused peab ühendama ametlik paigaldaja.
- Enne seadme paigaldamist veenduge, et kohaliku ühendusvõrgu tingimused (gaasi tüüp ja rõhk) ning seadme seadistused on omavahel kooskõlas.
- Veenduge, et seadme ümber oleks tagatud õhuringlus.
- Teave gaasivarustuse kohta on kirjas andmeplaadil.
- See seade ei ole ühendatud seadmega, mis põlemissaadusi väljutaks. Veenduge, et ühendate seadme vastavalt kehtivatele paigalduseeskirjadele. Pöörake tähelepanu piisava ventilatsiooni tagamisele.

Kasutamine

 **HOIATUS!** Vigastuse, põletuse või elektrilöögioht!

 **ETTEVAATUST!** Gaasipliidi kasutamise tulemuseks on soojuse, niiskuse ja põlemisproduktide tekkimine ruumis, kuhu see on paigaldatud. Veenduge, et seadme kasutamise ajal oleks köök hästi ventileeritud. Seadme pikaajaline intensiivne kasutamine võib nõuda täiendavat ventilatsiooni, näiteks mehaanilise ventilatsiooni (kui see on olemas) võimsuse suurendamist, täiendavat ventilatsiooni põlemisproduktide ruumist ohutuks väljajuhtimiseks, tagades samal ajal ruumi õhuvahetuse täiendava ventilatsiooni abil. Enne lisaventilatsiooni paigaldamist konsulteerige kvalifitseeritud spetsialistiga.

- Ärge muutke seadme tehnilisi omadusi.
- Enne esmakordset kasutamist eemaldage kogu pakend, sildid ja kaitsekile (kui on olemas).
- Veenduge, et ventilatsioonivad pole kinni.
- Ärge jätke töötavat seadet järelvalveta.
- Pärast iga kasutuskorda lülitage keedualad „välja“.
- Ärge pange keeduväljadele söögiriistu ega kastrulikaant. Need võivad muutuda kuumaks.
- Ärge kasutage seadet märgade kätega ega veega kokku puutudes.
- Ärge kasutage seadet töö- ega hoiupinnana.
- Kui panete toitu kuuma õli sisse, võib see pritsida.

⚠ HOIATUS! Plahvatuse või tulekahju oht!

- Kuumutamisel võivad rasvad ja õlid eraldada süttivaid aure. Kui kasutate toiduvalmistamiseks rasva või õli, vältige nende kokkupuudet leekide või kuumutatud esemetega.
- Väga kuumast õlist eralduvad aurud võivad põhjustada iseeneslikku süttimist.
- Toidujääke sisaldav kasutatud õli võib põhjustada tulekahju madalal temperatuuril, kui esmakordselt kasutatav õli.
- Ärge pange tuleohtlikke või tuleohtliku ainega märgunud esemeid seadmesse, selle lähedusse ega peale.

⚠ HOIATUS! Seadme vigastamise või kahjustamise oht!

- Ärge hoidke tuliseid nõusid juhtpaneelil.
- Ärge laske nõul kuivaks keeda.
- Olge ettevaatlik ja ärge laske esemel ega keedunõudel seadmele kukkuda. Pind võib kahjustuda.
- Ärge kunagi jätke sisselülitatud põletit tühja nõuga või ilma nõuta.
- Ärge asetage seadmele alumiiniumfooliumit.
- Kasutage ainult stabiilseid, sobiva kuju ja läbimõõduga keedunõusid, mis on mõõtmetelt põletitest suuremad.

- Jälgige, et kööginõu asetseks täpselt põletite keskel.
- Ärge kasutage liiga suuri nõusid, mis ulatuvad üle seadme servade. See võib kõõgi tööpinda kahjustada.
- Veenduge, et leek ei kustu, kui keerate nuppu kiiresti maksimaalasendist minimaalasendisse.
- Kasutage ainult seadmega kaasnenud tarvikuid.
- Ärge paigutage põletitele leegihajutajat.
- Ärge laske happelistel vedelikel, näiteks sidrunimahlal pliidiga kokkupuutesse sattuda. See võib põhjustada mattide laikude tekkimist.
- Emaili või roostevaba terase värvi muutumine ei mõjuta seadme tööd kuidagi.

Puhastus ja hooldus

⚠ HOIATUS! Ärge eemaldage juhtpaneeli küljest mingeid nuppe ega tihendeid. Vastasel korral võib vesi seadmesse sattuda ja seda kahjustada.

- Puhastage seadet regulaarselt, et vältida pinnamaterjali kahjustumist.
- Lülitage seade välja ja laske sel enne puhastamist jahtuda.
- Ärge kasutage seadme puhastamiseks vee- või aurupihustit.
- Puhastage seadet pehme niiske lapiga. Kasutage ainult neutraalseid pesuaineid. Ärge kasutage abrasiivseid tooteid, küürimisšvamme, lahusteid ega metallist esemeid.
- Ärge peske põleteid nõudepesumasinas.

Hooldus

- Seadme parandamiseks võtke ühendust volitatud teeninduskeskusega. Kasutage ainult originaalvaruosi.

Kõrvaldamine

⚠ HOIATUS! Lämbumis- või vigastusoh!

- Seadme nõuetekohase kõrvaldamise kohta saate täpsemaid juhiseid kohalikest omavalitsusest.
- Eemaldage seade vooluvõrgust.
- Lõigake elektrijuhe seadme lähedalt läbi ja visake ära.
- Tasandage välised gaasitorud.

Paigaldamine

 **HOIATUS!** Vt ohutust käsitlevaid peatükke.

Üldteave

 **HOIATUS!** Seda seadet tohib paigaldada, ühendada või parandada ainult vastavat gaasistandardit tundev sertifitseeritud ja kompetentne tehnik. Kasutage ainult tootega kaasas olevaid osi. Kasutage ainult originaalvaruosi.

Tootja ei võta endale mingit vastutust inimestele või loomadele tekitatud vigastuste või varalise kahju eest, mis on tingitud järgmiste nõuete eiramisest.

 **ETTEVAATUST!** Paigaldamise ajal tuleb järgida koostejuhiseid.

 **HOIATUS!** Paigaldamisprotsess peab järgima seadusi, määrusi, standardeid, elektriõhutusnõudeid ja -eeskirju ning kasutuskoha riigis kehtivale korrale vastavat taaskäitlust.

 Enne seadme paigaldamist veenduge, et kohaliku ühendusvõrgu tingimused (gaasi tüüp ja rõhk) ning seadme seadistused on omavahel kooskõlas.

 Parameetrid selle seadme reguleerimiseadete kohta asuvad andmesildil (vt peatükki Tehnilised andmed).

 **HOIATUS!** Seade peab olema maandatud.

 **HOIATUS!** Elektrivoolust tulenev vigastusohu.

 Paigaldamisel tuleb järgida paigaldusjuhistes toodud minimaalseid kaugusi teistest seadmetest ja kõõgakappidest või muudest objektidest.

Väljalõike serva ja külgneva seina vahele peab jääma vähemalt 150 mm.

Kaitske tööpinna lõikepindu tootega kaasas olevas lisakotis sisalduvat tihendusvahendit kasutades niiskuse eest. Seadme ja tööpinna vahele ei tohi jääda vahet. Ärge kasutage seadme ja tööpinna vahel silikoontihendit. Ärge paigaldage seadet uste lähedale ja akende alla. Vastasel juhul võib toidunõu pannitoe pealt maha kukkuda.

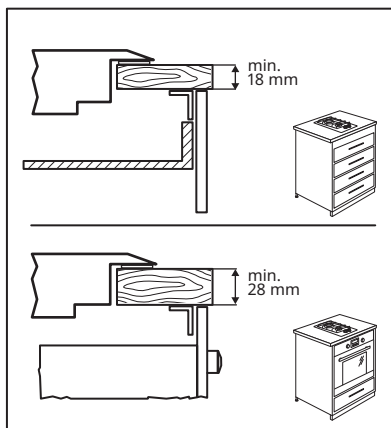
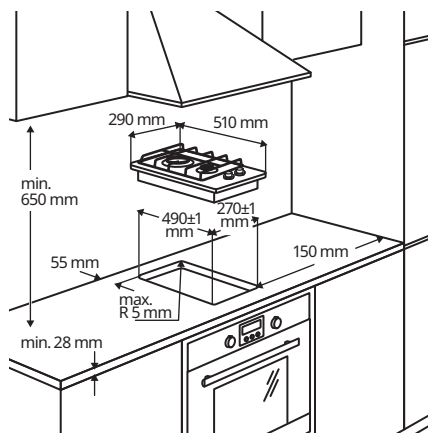

Lisateavet paigaldamise kohta leiate kokkupanemise juhistest.

Toote kirjeldus

Pliidipinna skeem

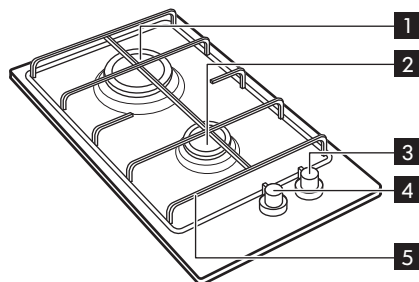

- 1 Kiirpõleti
- 2 Lisapõleti
- 3 Lisapõleti juhtnupp
- 4 Kiirpõleti juhtnupp
- 5 Eemaldatav anumatuugi

Põleti juhtnupp

Pliidi põleti juhtnupud asuvad pliidi ees.

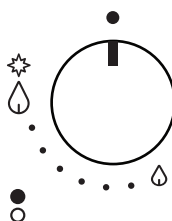

Sümbol	Kirjeldus
●	gaasi pealevool puudub / väljas-asend
⚡ 💧	maksimaalne gaasivarustuse/süütamise seadistus

Sümbol	Kirjeldus
💧	minimaalne gaasivarustus
⦿	põleti asukoha näitamine

Igapäevane kasutamine

⚠ HOIATUS! Vt ohutust käsitlevaid peatükke.

Põleti süütamine

i Süüdake põleti alati enne pottide või pannide pliidile asetamist.

Põleti süütamiseks:

1. Vajutage juhtnuppu ja keerake seda vastupäeva maksimaalsesse asendisse, mida tähistab märgis ⚡.
2. Hoidke juhtnuppu umbes 5 s all. Selle tulemusena kuumeneb termoelement ja kaitseseade lülitub välja. Kui te nupule ei vajuta, katkestatakse gaasivarustus.
3. Leegi süütamisel on teil võimalik reguleerida leegi suurust.

i Kui põletit ei õnnestu süüdata ka mitme katsega, kontrollige, kas põletikroon ja selle kaas on õiges asendis.

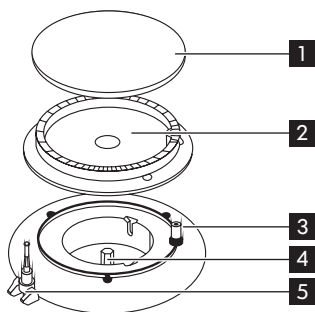

1 Põleti kübar

2 Põleti kroon

3 Süüteküünal

4 Injektor

5 Termopaar

⚠ HOIATUS! Ärge vajutage juhtnuppu kauem kui 15 sekundit. Kui põleti 15 sekundi jooksul ei sütti, vabastage juhtnupp, keerake see väljalülitatud asendisse ja oodake vähemalt 1 minut enne kui püüate põletit uuesti süüdata.

i Elektri puudumisel võite põleti süüdata ka ilma elektrilise seadmeta. Sel juhul viige leek põleti juurde, vajutage vastavat nuppu ja keerake vastupäeva maksimaalsesse gaasi pealevoolu asendisse.

⚠ HOIATUS! Lahtise tulega tuleb köögis ettevaatlikult ümber käia. Tootja ei vastuta selle nõude eiramisest tulenevate tagajärgede eest.

i Kui põleti kogemata kustub, keerake juhtnupp väljalülitatud asendisse ja proovige põletit vähemalt 1 minuti pärast uuesti süüdata.

i Paigaldamise või voolukatkestuse järel vooluvarustust uuesti sisse lülitades käivitub sädemgeneraator automaatselt.

-  Pliidiplaat on varustatud progresseeruvate ventiilidega. Need muudavad leegi reguleerimise täpsemaks.

-  **HOIATUS!** Enne pannide põletilt eemaldamist keerake leek alati madalaks või lülitage see välja.



Põleti väljalülitamine

Leegi kustutamiseks keerake vastavat juhtnuppu päripäeva sümbolile ●.

Vihjeid ja näpunäiteid

-  **HOIATUS!** Vt ohutust käsitlevaid peatükke.

Kööginõude läbimõõdud

-  Hoidke keedunõud panni tugede keskel.
-  Kasutage potte ja panne, mille põhi vastab kasutatava põleti suurusele.





Põleti	Pottide ja pannide väikseim läbimõõt	Pottide ja pannide suurim läbimõõt
Kiire	180	260
Lisapõleti	80	160

Keedunõu põhi peaks olema võimalikult paks ja tasane.

Puhastus ja hooldus

-  **HOIATUS!** Vt ohutust käsitlevaid peatükke.

Üldteave

-  **HOIATUS!** Lülitage seade välja ja laske sel enne puhastamist jahtuda.
-  **HOIATUS!** Ärge puhastage seadet aurupuhastite või kõrgsurvepuhastitega.
-  **HOIATUS!** Ärge kasutage abrasiivseid puhastusvahendeid, terasvillapatju ega happeid. Need kahjustavad seadet.
-  **HOIATUS!** Ärge peske põleti korki ja krooni nõudepesumasinas. Korrosioonioht.

Toidujääkide eemaldamiseks peske emailleeritud elemente, katteid ja kroone sooja seebiveega.

-  Eemaldage kohe rasva- või suhkrukplekid. Ärge jätke neid toiduvalmistamise ajal pliidiplaadile.

Roostevabast terasest osi peske veega ja kuivatage pehme lapiga.

Sellel mudelil on elektrisüüde. Süütamisprobleemide vältimiseks hoidke elektroodi sisaldav keraamiline "küünal" puhtana.

-  Ärge pange pottide/pannade aluseid nõudepesumasinasse. Peske neid käsitsi ja kuivatage pehme lapiga. Pärast pliidi puhastamist veenduge, et anumatoed asetsevad õigesti.

- i** Gaasitoru ja rõhuregulaatori seisukorra kontrollimiseks võtke ühendust müüjijärgse teeninduse pakkujaga. Teenuse on tasuline.

Pärast puhastamist kuivatage pehme lapiga.

Veaotsing

- ⚠ HOIATUS!** Vt ohutust käsitlevaid peatükke.

Mida teha, kui...

Probleem	Võimalik põhjus	Lahendus
Gaasi süüdates puudub säde.	Elektrivool puudub.	Kontrollige, kas seade on vooluvõrku ühendatud ja elektrivool sisse lülitatud.
	Elektrivool puudub.	Kontrollige maja elektrisüsteemi kaitset.
	Põleti kübar ja kroon on vales asendis.	Kontrollige, kas põleti kübar ja kroon on õigesti asetatud.
Leek kustub kohe pärast süütamist.	Termoelement ei ole piisavalt soojenenud.	Pärast leegi süttimist hoidke nuppu veel umbes 5 sekundit sissevajutatuna.
Leegiring põleb ebaühtlaselt.	Põleti kroon on toidujäämetest ummistunud.	Kontrollige, kas põleti põhiinjektor ja põletikroon ei ole toidujääkidega ummistunud.

Tõrke korral püüdke kõigepealt ise probleemile lahendus leida. Kui te ei suuda probleemi ise lahendada, pöörduge IKEA kaupluse kõnekeskuse poole. IKEA määratud kontaktandmete täieliku nimekirja leiате käesoleva juhendi lõpust.

- i** Kui seadet on kasutatud valesti või selle on paigaldanud selleks mittevõlitatud tehnik, on teenus tasuline ja seda ka garantiiperioodi ajal.

Tehnilised andmed

Pliidi mõõtmed

Laius	290 mm
Sügavus	510 mm
Integreeritud kõrgus	30 mm

Muud tehnilised andmed

Seadme klass: 3

Seadme kategooria: I12H3B/P

Seadme gaasivarustus: Maagaas G20 (2H) 20 mbar







Antud seade on ettenähtud kasutamiseks maagaasiga, kuid seda saab vastavalt

järgnevale tabelile seadistada ümber ja mõne teise gaasiga töötamiseks.

KOGUVÕIMSUS	
Algne gaas:	G20 (2H) 20 mbar = 4.0 kW
Gaasi asendus:	G30/G31 (3B/P) 30/30 mbar = 276 g/h
Gaasiühendus:	G 1/2"

Põleti tüüp	Injektori tähis	Nimivõimsus kW.	Nimivool g/h	Vähendatud võimsus kW	möödaviik
G20 20 mbar					
Kiire (suur)	119	3.0	-	0.75	42
Täiendav (väike)	70	1.0	-	0.33	28
G30/G31 30/30 mbar					
Kiire (suur)	86	2.8	204	0.75	42
Täiendav (väike)	50	1.0	73	0.33	28

Andmeplaat

MODEL 000.000.00 21552	IKEA of Sweden AB SE - 34381 Älmhult PI-000000-0	  ZO	 ²¹ 0476		
Made In Italy © Inter IKEA Systems B.V. 2021	 2122	MOD: G2X CXX mbar = XXkW G3X CXX mbar = XXXg/h	Max Power = 6W	0000000000000000	
TYPE H0000-0/0	PNC. 0000000000 00	220-240 V ~ 50-60 Hz		000000000000000000	
S.N.: 00000000					

Eeltoodud pildil on kujutatud seadme andmeplaat (ilma igale tootele tootmisprotsessi käigus loodud ainuomase seerianumbrita), mis asub korpuse pinna all.

Hea klient, palun kinnitage kleebis, mille leiate pliidi pakendis olevast spetsiaalsest

kilekotist. Tehes täpselt kindlaks teie pliidi, saame teid tulevikus paremini abistada. Täname teid abi eest!



Elektriühendus

⚠ HOIATUS! Vt ohutust käsitlevaid peatükke.

Ühenduskaabel

⚠ ETTEVAATUST! Ainult ametlikule paigaldajale mõeldud teavet.

⚠ HOIATUS! Seade peab olema maandatud.

⚠ HOIATUS! Elektrivoolust lähtuv vigastusohk!

- Toiteklemm on voolu all.
- Vabastage toiteklemm kindlasti voolu alt.
- Lahtised ning mittesobivad pistiku ja pistikupesa ühendused. Klemm võib ülekuumeneda.
- Veenduge, et klamberühendused on õigesti paigaldatud.
- Paigaldage kaablile kaabliklamber.

Enne ühendamist kontrollige, et seadme nimiplaadil toodud nimipinge vastab olemasolevale vooluvarustusele. Samuti kontrollige seadme nimivõimsust ja veenduge, et seadme nimivõimsust arvestades on valitud õige suurusega juhe. Vt jaotist "Tehnilised andmed".

Nimiplaat asub ümbrise pinna all.

Selle seadme juurde kuulub ka ühenduskaabel. Kaablile tuleb kinnitada sobiv pistik, mis suudab taluda nimiplaadil märgitud koormust. Vt jaotist "Tehnilised andmed".

Pistik tuleb panna sobivasse pistikupessa. Kui seade ühendatakse otse vooluvõrku, tuleb seadme ja vooluvõrgu vahele paigaldada kahepooluseline lüliti, mille lülitikontaktide vahel on vähemalt 3 mm vahe. Kahepooluseline lüliti peab olema sobiv nõutud võimsuse jaoks ja olema kooskõlas kehtivate regulatsioonidega.

Ühenduskaabel tuleb paigutada selliselt, et ühegi selle osa temperatuur ei tõuseks üle 90 °C. Sinine neutraaljuhe tuleb ühendada tähega "N" tähistatud klemmiplokki. Tähega "L" tähistatud klemmiploki kontakti ühendatud pruun või must faasikaabel peab olema alati ühendatud voolu all oleva faasiga.

Elektriühenduse tingimused

i Seadme nimiplaadil on toodud seadme reguleeritavate seadistuste parameetrid. Vt jaotist "Tehnilised andmed".

i Kui ohutusnõudeid ei järgita, ei võta tootja mingit vastutust.

Pliit on ettenähtud kasutamiseks vahelduvvooluvõrgus 220–240 V ja sagedusega 50/-60 Hz.

Enne seadme sisselülitamist veenduge, et vooluvõrgu pinget vastab pliidi andmesildil toodud andmetele. Nimiplaat asub ümbrise pinna all.

Pliidi juurde kuulub ka 3-sooneline painduv toitejuhe.

Valmimisel ei tohi nähtavale jääda ühtegi lõikekohta või lahtist juhtmeharu ja juhtmeklamber peab olema kindlalt ümber väliskatte.

Ühenduskaabli väljavahetamine

⚠ HOIATUS! Ühendusjuhtme vahetamiseks vajab tehnik erivahendeid.

Antud juhul võib kasutada ainult H03V2V2-F T90 kaablitüüpi. Kaabli ristlõige peab sobima pinge ja töötemperatuuriga. Kollane ja roheline maandusjuhe **2** peab olema

ligikaudu 2 cm pikem kui pruun või must faasisuhe **1**.

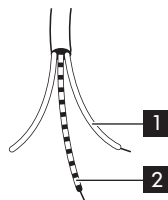

Gaasiühendus

⚠ HOIATUS! Vt ohutust käsitlevaid peatükke.

⚠ ETTEVAATUST! Ainult ametlikule paigaldajale mõeldud teavet.

⚠ HOIATUS! Paigaldamise lõpetamisel kontrollige lekkekindlust ja toru kinnitust. Kasutage paigaldise kontrollimiseks seebivett. Ärge kasutage lahtist leeki.

Ühendus gaasivarustustoruga

⚠ HOIATUS! Seade ei ole ühendatud põlemissaaduste väljutamisseadmega.

Paigaldamine peab vastama kehtivatele kohalikele regulatsioonidele. Vastavalt kohalikele regulatsioonidele peab pliidiplaadi ja gaasitrassi või gaasiballooni vaheline ühendus olema teostatud vask- või terastorust koos liitmikuga või katkematu pinnaga roostevabast terasest voolikust.

i Kui toruga on mingi probleem, ärge seda iseseisvalt parandage. Võrke ühendust müügijärgse teeninduse pakkujaga. Vt jaotist Teenindus.

Ühendus peab olema teostatud õigesti ja kinnitatud pliidi ühendustoru sisse. Vastasel juhul võib ühendustorust toimuda gaasileke.

Gaasiseadistuse muutmine

i Antud mudelit saab kasutada maagaasiga. Samas on võimalik teisendada seadet töötama teiste gaasidega, kasutades selleks õigeid injektoreid.

Injektorite vahetamise kohta lisateabe saamiseks vt Tehniliste andmete peatükki.

⚠ HOIATUS! Muutmist või vahetamist võib teostada ainult ametlik tehnik.

Injektorite vahetamine:

1. Eemaldage anumatoed.
2. Eemaldage põleti kübar ja kroon.
3. Keerake nr 7 silmusvõtme abil injektorid lahti ja asendage need kasutatava gaasi liigi jaoks sobivatega.
4. Pange osad uuesti kokku, järgides sama protseduuri vastupidises järjekorras.

- i** Enne seadme tihendamist paigaldage gaasivarustustoru lähedale silt koos vajaliku teabega kasutatava uue gaasi kohta. Kui seade on juba tihendatud, asetage silt otse kasutusjuhendisse peatüki Tehnilised andmed järele ja nimiplaadi joonise lähedale.
- i** Vajaliku sildi leiata seadme juurde kuuluvast pakendist.
- i** Kui gaasivarustusrõhk on vajalikust erinev või kõikuv, tuleb paigaldada sobiv rõhuregulaator, mida aga seadme komplektis ei ole. Vajaduse korral tuleb see müügijärgse teeninduse pakkuvalt eraldi tellida. Vaadake lähemat peatükist Teenindus. Rõhuregulaator tuleb paigaldada gaasivarustustorule vastavalt kehtivatele eeskirjadele.

Nimiplaat asub ümbrise pinna all.

Leegitaseme reguleerimine

Pliidi paigaldamisel on vaja kontrollida minimaalse leegi seadistust.

1. Keerake gaasikraan maksimaalsesse asendisse ja süüdake.

2. Seadke gaasikraan minimaalse leegi asendisse ja keerake juhtnupp mitu korda minimaalselt maksimaalsesse asendisse. Kui leek on ebastabiilne või kustub, tegutsuge vastavalt järgmisele juhisele.
3. Süüdake uuesti põleti ja seadke leek minimaalsesse asendisse.
4. Eemaldage juhtnupp.
5. Reguleerimiseks kasutage õhukest kruvikeerajat, keerates reguleerimiskruvi niikaua, kuni leek on püsiv ega kustu, kui nuppu keeratakse minimaalsest maksimaalsele või vastupidi (vt järgnevat pilti).

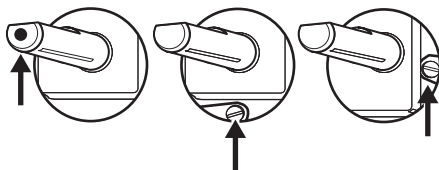

6. Korrake toimingut kõigi põletitega.
7. Pange tagasi nupud.



HOIATUS! Kui seade on ühendatud vedelgaasiga (G31 propaan või G30 butaan), tuleb reguleerimiskruvi võimalikult tugevalt kinni keerata.

Energiatõhusus

Tooteinfo vastavalt määrusele EL 66/2014

Mudeli tunnus		LAGAN 905.232.12
Keeduplaadi tüüp		Integreeritud pliidi-plaat
Gaasipõletite arv		2
Energiatõhusus gaasipõleti kohta (EE gas burner)	Tagumine keskmine – kiirpõleti	59,0%
	Eesmine keskmine – lisapõleti	ei ole kohaldatav

Gaasipliidi energiatõhusus (EE gas hob)	59,0%
--	-------

EN 30-2-1: Kodused gaaskuumutusega toiduvalmistusseadmed - Osa 2-1 : Energia säästmine - Üldist

Energiasääst

- Enne kasutamist kontrollige, kas põletid ja anumatoed on õigesti paigaldatud.
- Kasutage ainult selliseid keedunõusid, mille põhja läbimõõt vastab põletite suurusele.
- Asetage nõu põleti keskosale.
- Vett kuumutades piirduge vajaliku kogusega.
- Võimalusel pange keedunõule alati kaas peale.
- Kui vedelik hakkab keema, keerake tuli väiksemaks, nii et vedelik vaid vaevu mullitaks.
- Võimalusel kasutage kiirkeetjat. Vt selle kasutusjuhendit.

Jäätmekäitlus

Sümboliga  tähistatud materjalid võib ringlusse suunata. Selleks viige pakendid vastavatesse konteineritesse. Aidake hoida keskkonda ja inimeste tervist ja suunake elektri- ja elektroonilised jäätmed ringlusse.

Ärge visake sümboliga  tähistatud

seadmeid muude majapidamisjäätmete hulka. Viige seade kohalikku ringluspunkti või pöörduge abi saamiseks kohalikku omavalitsusse.

IKEA GARANTII

Kui kaua IKEA garantii kehtib?

Garantii kehtib 2 aastat alates kuupäevast, mil oma IKEA seadme ostsite. Ostutõendina nõutakse originaalostutšeki olemasolu. Kui garantii raames teostatakse teenustöid, ei pikenda see seadme kehtivat garantiiperioodi.

Kes teostab teenustöid?

IKEA teenusepakkuja pakub teenustöid oma teeninduspunktide või volitatud teeninduspartnerite võrgustiku kaudu.

Mida garantii hõlmab?

Garantii hõlmab selliseid seadme vigu, mis on tekkinud valmistusvigade või materjalivigade tõttu alates IKEA-st ostmise kuupäevast. Käesolev garantii kehtib ainult kodse kasutuse puhul. Erandid on välja toodud jaotises "Mida käesolev garantii ei

hõlma?" Garantiiperioodi jooksul kaetakse vigade kõrvaldamisega seotud kulud, nt parandustööd, osade vahetamine ning töö- ja transpordikulud juhul, kui seade on parandustöödeks kättesaadav ilma spetsiaalsete kulutusteta. Sellisel juhul kehtivad EL-i suunised (nr 99/44/EÜ) ja vastavad kohalikud eeskirjad. Asendatud osade omanikuks on IKEA.

Mida teeb IKEA probleemi kõrvaldamiseks?

IKEA määratud teenusepakkuja vaatab seadme üle ja otsustab ainuisikuliselt, kas see on käesoleva garantiiga hõlmatud. Kui garantii kehtib, otsustab IKEA teenusepakkuja või tema volitatud teeninduspartner seejärel oma parima äranägemise kohaselt seadme kas

parandada või samaväärsse tootega asendada.

Mida käesolev garantii ei hõlma?

- Tavalist kulumist.
- Tahtlikust tegevusest või hooletusest põhjustatud kahjusid, kasutusjuhiste eiramisest tulenevaid kahjusid, vale paigaldamise või elektripinge kasutamisest tulenevaid kahjusid, keemiliste või elektrokeemiliste reaktsioonide tõttu tekkinud kahjusid, rooste-, korrosiooni- või veekahjusid, sealhulgas, kuid mitte ainult, vee liigest lubjasisaldusest tulenevaid kahjusid ega ebaharilikest keskkonnapingimustest tulenevaid kahjusid.
- Vahetatavaid tarvikuid nagu patareid ja lambid.
- Mittefunktsionaalseid ja dekoratiivseid muutusi, mis ei mõjuta seadme tavapärasest kasutamist, näiteks kriimustusi või võimalikke värvimuutusi.
- Kahjusid, mida on põhjustanud seadmesse sattunud võõrkehade või ained filtrite, tühjendussüsteemide või pesuainelahtrite puhastamisel või ummistuste kõrvaldamisel.
- Järgmiste osade kahjusid: keraamiline klaas, tarvikud, lauanõude ja söögiriistade korvid, tugijalad ja tühjendustorud, tihendid, lambid ja lampide katted, ekraanid, nupud, kaitsekatted ja nende osad. Välja arvatud juhul, kui tõendatakse selliste kahjude tulenevamine toote vigadest.
- Kui tehnik ei tuvasta tehtud ülevaatusel tulemusel vea olemasolu.
- Kui parandustöid on teostanud muud kui meie poolt ette nähtud teenusepakkujad ja/või volitamata lepingupartnerid või kui kasutatud on mitte-originaalvaruosi.
- Kui teostada tuleb parandustöid, mis on vajalikud vale või mitte ette nähtud viisil paigalduse tõttu.
- Kui seadet kasutatakse mitte koduses majapidamises, vaid ärilisel eesmärgil.
- Transpordikahjud. Kui klient transpordib toote ise oma koju või muule aadressile, ei vastuta IKEA mingite transportimisel

tekkida võivate kahjude eest. Juhul, kui toote transpordib kliendi aadressile IKEA, siis katab transportimisel tootele tekkida võivad kahjud käesolev garantii.

- IKEA seadme esmase paigaldamisega seotud kulud. Kui IKEA teenusepakkuja või tema volitatud teeninduspartner parandab või asendab toote vastavalt käesoleva garantii tingimustele, paigaldab teenusepakkuja või tema volitatud teeninduspartner parandatud seadme või ka asendusseadme vajadusel ise.

See piirang ei kehti juhul, kui pole tegu rikkega, vaid kui kvalifitseeritud tehnik kasutab meie originaalvaruosi, et viia seade vastavusse mõnes teises EL-i riigis kehtivate tehnilise ohutuse nõuetega.

Kohalike seaduste rakendamine

IKEA garantii annab Teile kindlad seaduslikud õigused, mis on kohalike nõuete suhtes üliluslikud. Need tingimused ei piira siiski mingil moel kohalikus seadusandluses kirjeldatud tarbijaoigusi.

Kehtivuspiirkond

Kui olete seadme ostnud ühest EL-i riigist ja viite selle teise EL-i riiki, tagatakse teenused teile selles riigis tavapäraselt garantiitingimuste raamistikus. Kohustus teostada garantii raamistikus pakutavaid teenustöid kehtib vaid juhul, kui seade on paigaldatud ja vastavuses järgmiste nõuetega:

- tehniliste näitajatega, mis kehtivad garantiinõude esitamise riigis;
- kokkupanemisjuhiste ja kasutusjuhendis oleva ohutusinfoga.

IKEA seadmete müügijärgne teenindus:

Võtke kindlasti ühendust IKEA müügijärgse teenindusega:

1. kui soovite esitada käesoleva garantii alla kuuluva nõude;
2. kui soovite täpsemat teavet IKEA seadme paigaldamise kohta spetsiaalsesse IKEA kõõgimööblisse. Teenindus ei anna teavet järgmistes küsimustes:

- IKEA köökide paigaldamise kohta üldiselt;
 - elektriühenduste kohta (kui seadme juurde ei kuulu pistik ja kaabel), vee- ja gaasiühenduste kohta, sest need tööd tuleb tellida vastava volitusega hooldustehnikult.
3. kui soovite täpsemat teavet IKEA seadme kasutusjuhendi ja tehniliste andmete kohta.

Et saaksime teid parimal moel aidata, lugege enne meie poole pöördumist tähelepanelikult käesolevas brošüüris olevaid kokkupanemisujuhiseid ja/või kasutusjuhendit.

Kuidas meid leida



Täieliku loendi IKEA kontaktide ja vastavate kohalike telefoninumbritega leiате selle juhendi viimaselt leheküljelt.

- i** Et saaksime teid kiiremini teenindada, soovitame kasutada selle kasutusjuhendi lõpus olevaid telefoninumbreid. Kasutage alati neid loendis olevaid telefoninumbreid, mis on ära toodud teid huvitava seadme juures. Enne meile helistamist hoidke käepärast oma seadmele vastav IKEA tootenumber (8-kohaline kood), samuti seadme seerianumber (8-kohaline kood seadme andmesildil).

- i** **HOIDKE OSTUTŠEKK ALLES!** See on teie ostutõend ning see tuleb esitada garantii taotlemisel. Pidage meeles, et ostutšekk sisaldab ka andmeid teie poolt ostetud IKEA seadme tootenime ja -numbri kohta (8-kohaline kood).

Kui teil on küsimusi, mis ei ole seotud teie seadmete müügijärgse teenindusega, siis pöörduge lähima IKEA kõnekeskuse poole. Enne helistamist soovitame siiski tähelepanelikult lugeda seadmega kaasas olevaid dokumente.

Kas vajate täiendavat abi?

Садржај

Информације о безбедности	38	Технички подаци	49
Безбедносна упутства	41	Прикључење на електричну мрежу	51
Инсталација	44	Прикључивање на гас	52
Опис производа	45	Енергетска ефикасност	54
Свакодневна употреба	46	Еколошка питања	54
Корисни савети	47	ИКЕА ГАРАНЦИЈА	54
Нега и чишћење	47		
Решавање проблема	48		

Задржано право измена.

Информације о безбедности

Пре инсталације и коришћења уређаја, пажљиво прочитајте приложено упутство. Произвођач није одговоран уколико услед неправилне инсталације и употребе уређаја дође до повреда и оштећења. Чувајте упутство за употребу поред уређаја ради даљих подешавања.

Безбедност деце и осетљивих особа

- Овај уређај могу да користе деца старија од 8 година и особе са смањеним физичким, чулним или менталним способностима, као особе којима недостају искуство и знање, уколико им се обезбеди надзор или им се дају упутства у вези са употребом уређаја на безбедан начин и уколико схватају могуће опасности. Децу млађа од 8 година, као и особе са веома тешким и сложеним инвалидитетом, треба држати даље од уређаја, осим ако су под сталним надзором.
- Децу треба контролисати како се не би играла са уређајем .
- Држите сву амбалажу даље од деце и одложите је на одговарајући начин.

- УПОЗОРЕЊЕ: Уређај и његови доступни делови могу бити врели током коришћења. Држите децу и кућне љубимце даље од уређаја када уређај ради и када се хлади.
- Ако овај апарат има уређај за безбедност деце, треба га активирати.
- Деца не смеју да обављају чишћење и корисничко одржавање уређаја без надзора.

Опште мере безбедности

- Овај уређај је намењен само за кување.
- Овај уређај је намењен за употребу у једном домаћинству у затвореним просторима.
- Уређај се може користити у канцеларијама, хотелским собама, мотелима, пансионима, сеоским туристичким домаћинствима и сличним објектима за смештај где употреба не би превазилазила (просечан) ниво потрошње по домаћинству.
- УПОЗОРЕЊЕ: Уређај и његови доступни делови могу бити врели током коришћења. Треба бити пажљив како би се избегло додиривање грејних елемената.
- Уређајем немојте управљати помоћу спољашњег тајмера или засебног система даљинског управљања.
- УПОЗОРЕЊЕ: Опасно је остављати храну на грејној плочи да се пржи на масти или уљу без надзора, јер може доћи до пожара.
- Никада немојте водом гасити пожар током кувања. Искључите уређај, а затим прекријте пламен, нпр. противпожарним ћебетом или поклопцем.
- ОПРЕЗ: Процес кувања мора да се надгледа. Краткотрајан процес кувања мора да се надгледа непрекидно.

- УПОЗОРЕЊЕ: Опасност од пожара: Немојте одлагати предмете на површине за кување.
- Предмете од метала, попут ножева, виљушки, кашика и поклопаца, не треба стављати на грејну површину јер могу постати врели.
- Не користите овај уређај пре него што га уградите.
- Искључите уређај из електричног напајања пре одржавања.
- Немојте користити парочистач за чишћење уређаја.
- Уколико је кабл за напајање оштећен, мора да га замени произвођач, овлашћени сервисни центар или квалификована лица како би се избегла опасност.
- Ако се уређај директно прикључује у струју, неопходно је да постоји изолациони прекидач са размаком између контаката. Потпуно искључивање у складу са условима дефинисаним за прејаки напон категорије III је обавезно. Ово се не односи на кабл за уземљење.
- Када спроводите кабл за напајање, постарајте се да не долази у директан додир (на пример, употребите изолациони омотач) са деловима који достижу температуру за 50 °C вишу од собне температуре.
- УПОЗОРЕЊЕ: Користите само штитнике за плочу за кување дизајниране од стране произвођача уређаја за кување или оне коју су од стране произвођача уређаја у упутствима за употребу наведени као погодни или штитнике за плочу за кување који су инкорпорирани у уређају. Коришћење неодговарајућих штитника за плочу за кување може изазвати несреће.

Безбедносна упутства

Инсталирање



УПОЗОРЕЊЕ! Овај уређај мора да инсталира овлашћени инсталатер.



Придржавајте се упутстава за склапање које сте добили уз уређај.

- Уклоните комплетну амбалажу.
- Немојте да инсталирате или користите оштећен уређај.
- Неопходно је придржавати се минималног растојања од других уређаја и кухињских елемената.
- Увек водите рачуна приликом померања уређаја зато што је тежак. Увек користите заштитне рукавице и затворену обућу.
- Заптитје исечене површине заптивним материјалом да бисте спречили да влага доведе до набреклина.
- Заштитите доњу страну уређаја од паре и влаге.
- Немојте монтирати уређај поред врата или испод прозора. Овим се спречава да врело посуђе за кување падне са уређаја када се отворе врата или прозор.
- Уверите се да је простор испод плоче за кување довољан за циркулацију ваздуха.

Прикључивање струе



УПОЗОРЕЊЕ! Ризик од пожара и струног удара.

- Сва прикључивања струје треба да обави овлашћени инсталатер.
- Уређај мора да буде уземљен.
- Пре извођења било каквих радова на уређају, кабл за напајање обавезно извадите из зидне утичнице.
- Уверите се да су параметри на плочици са техничким карактеристикама компатибилни са одговарајућим

параметрима електричне мреже за напајање.

- Проверите да ли је уређај правилно инсталиран. Лоше причвршћен или неодговарајући кабл или утикач (ако га има) може проузроковати прегревање електричног прикључка.
- Користите одговарајући електрични кабл за напајање.
- Не дозволите да се електрични кабл запетља.
- Проверите да ли је инсталирана заштита од струног удара.
- Употребите кабл са стезаљком са растерећењем на вучу.
- Када уређај прикључујете на оближњу зидну утичницу водите рачуна да кабл за напајање или утикач (ако га има) не дођу у додир са врелим деловима уређаја или врелим посуђем.
- Немојте да користите адаптере са више утичница и продужне каблове.
- Проверите да нисте оштетили мрежни утикач (ако га има) и мрежни кабл. Обратите се нашем овлашћеном сервисном центру или електричару ради замене оштећеног кабла за напајање.
- Заштита од удара делова под напоном и изолованих делова мора да се причврсти тако да не може да се уклони без алата.
- Прикључите главни кабл за напајање на зидну утичницу тек на крају инсталације. Водите рачуна да постоји приступ мрежном утикачу након инсталације.
- Ако је зидна утичница лабава, немојте да прикључујете мрежни утикач.
- Не вуците кабл за напајање како бисте искључили уређај. Кабл искључите тако што ћете извући утикач из утичнице.
- Користите само исправне раставне прекидаче: заштитне прекидаче, осигураче (осигураче са навојем треба скинути са носача), аутоматске заштитне прекидаче и контакторе.

- У електричној инсталацији мора постојати раставни прекидач који вам омогућава да искључите све фазе напајања уређаја. Ширина контактнoг отвора на изолацији уређаја мора да износи најмање 3 mm.

Прикључивање на гас

⚠ УПОЗОРЕЊЕ! Ризик од пожара и експлозије

- Сва прикључивања гаса треба да обави овлашћени инсталатер.
- Пре инсталације, уверите се да су услови локалне дистрибуције (природа гаса и притисак гаса) и прилагођавања уређаја компатибилни.
- Постарајте се да око уређаја постоји струјање ваздуха.
- Информације о доводу гаса налазе се на плочици са техничким карактеристикама.
- Овај уређај није повезан на уређај што изазива избацивање производа сагоревања. Постарајте се да уређај буде повезан у складу са важећим инсталационим прописима. Обратите пажњу на захтеве који се тичу адекватне вентилације.

Употреба

⚠ УПОЗОРЕЊЕ! Постоји ризик од повреде, опекотина и струјног удара.

⚠ ОПРЕЗ Употреба уређаја за кување на гас ће у просторији у којој је уређај инсталиран произвести топлоту и влажност, као и производе сагоревања. Обезбедите добро проветравање кухиње, нарочито током коришћења уређаја.

Уколико се уређај интензивно користи током дужег временског периода, можда ће бити потребно обезбедити додатно проветравање, на пример путем веће механичке вентилације тамо где постоји или додатне вентилација како би се безбедно уклонили производи сагоревања у спољашњи (екстерни) ваздух, као и проветравањем ваздуха у самој просторији уз додатну вентилацију. Посаветујте се са квалификованом особом пре уградње додатних јединица за вентилацију.

- Немојте да мењате спецификацију овог уређаја.
- Уклоните сво паковање, налепнице и заштитну фолију (ако је има) пре првог коришћења.
- Водите рачуна да отвори за вентилацију не буду запушени.
- Не остављајте уређај без надзора током рада.
- Подесите зону за кување на „искључено“ након сваке употребе.
- Немојте стављати прибор за јело или поклопце шерпи на зоне за кување. Они могу постати врели.
- Немојте руковати уређајем када су вам мокре руке или када је он у контакту са водом.
- Немојте користити уређај као радну површину или простор за одлагање.
- Када ставите храну у вруће уље, може да прсне.

⚠ УПОЗОРЕЊЕ! Ризик од пожара и експлозије

- Масти и уље када се загреју могу да ослободе запаљива испарења. Држите пламенове или загрејане предмете даље од масти и уља када кувате са њима.
- Испарења која ослобађају веома врела уља могу да изазову спонтано сагоревање.
- Употребљено уље, које може да садржи остатке хране, може да се запали на нижој температури него уље које се користи по први пут.
- Запаљиве материје или предмете натопљене запаљивим материјама немојте стављати унутар и поред уређаја или на њега.

⚠ УПОЗОРЕЊЕ! Постоји ризик од оштећења уређаја.

- Немојте стављати вруће посуђе на командну таблу.
- Не дозволите да течност у посуђу за кување потпуно испари.
- Пазите да предмети или посуђе за кување не падну на уређај. Може се оштетити површина плоче.
- Никад не остављајте горионик укључен уколико је посуђе празно или га нема.
- Не стављајте алуминијумску фолију на уређај.
- Користите искључиво посуђе које је стабилно, одговарајућег облика и пречника већег од горионика.
- Постарајте се да посуђе за кување поставите на средину горионика.
- Не користите велике посуде за кување које прелазе преко ивица уређаја. Ово може изазвати оштећење површине радне плоче.
- Пазите да се пламен не угаси када брзо окренете дугме из положаја максималног у положај минималног пламена.
- Користите искључиво прибор који је испоручен са уређајем.
- Не стављајте дифузор пламена на горионик.
- Пазите да киселе течности, нпр. сирће, лимунев сок или средство за уклањање каменца, не дођу у контакт са плочом

за кување. То може да направи мат флека.

- Губитак боје на емајлираним површинама или нерђајућем челику не утиче на сам рад уређаја.

Нега и чишћење

⚠ УПОЗОРЕЊЕ! Немојте скидати дугмад, командну дугмад или тастере са командне табле. Вода може да продре унутар уређаја и проузрокује оштећење.

- Редовно чистите уређај да бисте спречили пропадање површинског материјала.
- Пре чишћења искључите уређај и оставите га да се охлади.
- Немојте да користите млаз воде или пару за чишћење уређаја.
- Уређај чистите влажном, меком крпом. У ту сврху користите само неутралне детерџенте. Немојте да користите абразивне производе, абразивне јастучиће за чишћење, раствараче или металне предмете.
- Не перите горионике у машини за прање посуђа.

Сервисирање

- Ради оправке уређаја обратите се овлашћеном сервисном центру. Користите само оригиналне резервне делове.

Одлагање

⚠ УПОЗОРЕЊЕ! Ризик од повреде или гушења.

- Обратите се општинским органима да бисте сазнали како да одложите уређај у отпад.
- Искључите утикач кабла за напајање уређаја из мрежне утичнице.
- Исеците мрежни електрични кабл на месту које је близу уређаја и одложите га.
- Спљоштите спољне цеви за гас.

Инсталација

 **УПОЗОРЕЊЕ!** Погледајте поглавља о безбедности.

Опште информације

 **УПОЗОРЕЊЕ!** Овај апарат мора да буде инсталиран, повезан или поправљен само од стране регистрованог стручног лица у складу са релевантним стандардом за гас. Користите искључиво делове испоручене са производом. Користите само оригиналне резервне делове.

Произвођач није одговоран за повреде нанете људима и кућним љубимцима или оштећења имовине до којих је дошло непоштовањем следећих захтева.

 **ОПРЕЗ** Током инсталације, морате да пратите упутство за монтажу.

 **УПОЗОРЕЊЕ!** Процес инсталације мора да прати законе, уредбе, директиве и стандарде, правила и прописе о електричној безбедности, правилну рециклажу у складу са прописима који су на снази у земљи коришћења.

 Уверите се да су услови локалне дистрибуције (природа гаса и притисак гаса) и прилагођавања уређаја компатибилни, пре него што наставите са инсталацијом.

 Параметри подешавања за овај апарат наведени су на плочици са техничким карактеристикама (погледајте одељак Технички подаци).

 **УПОЗОРЕЊЕ!** Уређај мора да буде уземљен.

 **УПОЗОРЕЊЕ!** Опасност од повређивања електричном струјом.

 Према Упутству за монтажу, морате да се придржавате минималне удаљености од других апарата, намештаја или других јединица.

Минимална раздаљина коју треба одржавати од изреза на радној површини до бочног зида мора да буде 150 mm.

Заштитите исечене делове радне површине од влаге коришћењем одговарајућег заптивача који је приложен уз производ у додатној кеси. Залепите уређај на радну површину без међупростора. Не користите силиконски заптивач између уређаја и радне плоче. Немојте да инсталирате уређај поред врата и испод прозора. У супротном, вруће посуђе за кување може да падне са држача за посуде.

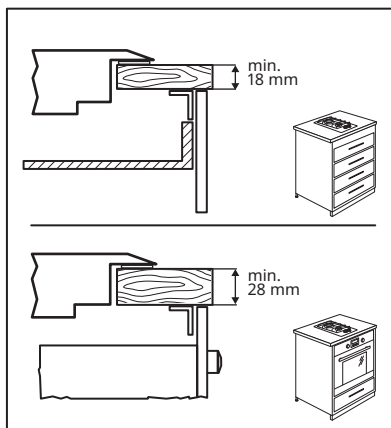
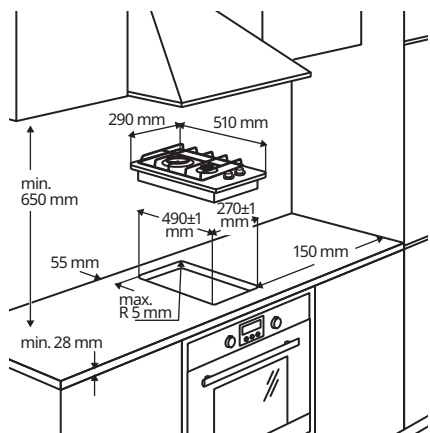

Више информација о инсталацији потражите у упутству за монтажу.

Опис производа

Шема површине за кување

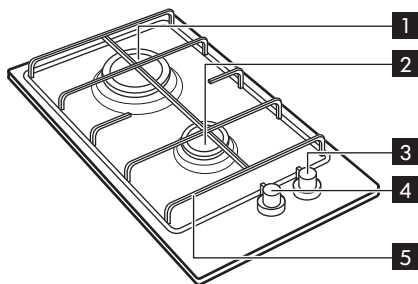

- 1 Брзи горионик
- 2 Помоћни горионик
- 3 Командно дугме помоћног горионика
- 4 Командно дугме за брзи горионик
- 5 Држач за посуде који се скида

Командно дугме горионика

Командна дугмад горионика плоче за кување налазе се на предњој страни плоче.

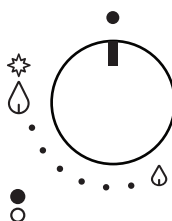

Симбол	Опис
●	нема снабдевања гасом / ван позиције
⬆️ 💧	довода гаса је максималан / подешавање паљења

Симбол	Опис
💧	довода гаса је минималан
● ○	за приказ положаја горионика

Свакодневна употреба

⚠️ УПОЗОРЕЊЕ! Погледајте поглавља о безбедности.

Паљење горионика

i Увек упалите горионик пре него што поставите посуде за кување или тигање.

Да бисте упалили горионик:

1. Притисните командно дугме и окрените га у смеру супротном од кретања казаљки на сату до максималног положаја означеног са ⬆️.
 2. Задржите командно дугме притиснутим око 5 сек. Као резултат, термоспој се загрева, а сигурносни уређај се искључује. Ако не притиснете командно дугме, прекида се довод гаса.
 3. Када упалите пламен, можете да га подесите.
- i** Ако се и након неколико покушаја горионик не упали, проверите да ли су круна и капа добро постављене.

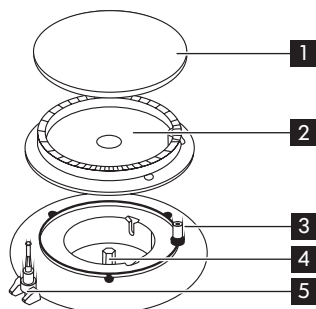



- 1 Поклопац горионика
- 2 Круна горионика
- 3 Свећица за паљење
- 4 Бризгалка
- 5 Термопар

⚠️ УПОЗОРЕЊЕ! Не држите командно дугме притиснуто дуже од 15 секунди. Уколико се горионик не упали у року од 15 секунди, пустите командно дугме, окрените га у положај „искључено“ а затим, након једног минута, покушајте поново да упалите горионик.

 Уколико нема струје, горионик можете да упалите без електричног уређаја. У том случају, принесите пламен горионику, притисните одговарајуће командно дугме и окрените га у смеру супротном од кретања казаљки на сату до максималног положаја за ослобађање гаса.

 **УПОЗОРЕЊЕ!** Будите врло пажљиви када у кухињи користите отворени пламен. Произвођач не прихвата никакву одговорност у случају неправилне употребе пламена.

 Уколико се горионик случајно угаси, окрените командно дугме у положај „искључено“, а затим сачекајте 1 минут пре него што поново покушате да га упалите.

 Када укључите напојни кабл, након инсталације или нестанка струје, генератор варница се аутоматски активира.

 Плоча за кување се испоручује са вентилима. Они утичу на прецизност регулације пламена.

Искључивање горионика

Да бисте угасили пламен, окрените одговарајуће командно дугме у смеру кретања казаљки на сату на симбол .

 **УПОЗОРЕЊЕ!** Увек утишајте пламен или га искључите пре него што уклоните посуђе са горионика.

Корисни савети

 **УПОЗОРЕЊЕ!** Погледајте поглавља о безбедности.

Пречници посуђа за кување

 Нека посуда за кување буде центрирана на држачима за посуде.

 Користите шерпе и тигање чије дно одговара величини горионика који се користи.

Горионик	Минимални пречник шерпи и тигања	Максимални пречник шерпи и тигања
Брзи	180	260
Помоћни	80	160

Дно посуђа за кување треба да буде дебело и што је могуће равније.

Нега и чишћење

 **УПОЗОРЕЊЕ!** Погледајте поглавља о безбедности.

Опште информације

 **УПОЗОРЕЊЕ!** Искључите уређај и оставите га да се охлади пре него што га очистите.

⚠ УПОЗОРЕЊЕ! Не чистите уређај парним чистачима нити уређајима за чишћење под високим притиском.

⚠ УПОЗОРЕЊЕ! Немојте да користите абразивна средства за чишћење, жичану четку или киселину. Они оштећују уређај.

⚠ УПОЗОРЕЊЕ! Немојте да чистите поклопац и круну горионика у машини за прање посуђа. Постоји ризик од корозије.

Да бисте уклонили остатке хране, оперите емајлиране елементе, поклопце и круне, топлом сапуњавом воде.

ⓘ Одмах уклоните флеке од масти или шећера. Не остављајте их на површини плоче док кувате.

Елементе од нерђајућег челика оперите водом и осушите их меком крпом.

Овај модел је опремљен електричним паљењем. Да би се избегли проблеми са паљењем, керамичка „свећа“ са електродом треба увек да буде чиста.

ⓘ Не стављајте држаче тигања у машину за прање судова. Перите их ручно и сушите меком тканином. Након чишћења, проверите да ли су држачи тигања правилно постављени.

ⓘ Да бисте проверитли стање цеви за довод гаса и регулатора притиска, обратите се Служби за пружање подршке потрошачима. Ова услуга није бесплатна.

Након чишћења обавезно пребришите меком сувом крпом.

Решавање проблема

⚠ УПОЗОРЕЊЕ! Погледајте поглавља о безбедности.

Шта учинити ако...

Проблем	Могући узрок	Решење
Приликом паљења гаса не појављује се варница.	Нема снабдевања електричном енергијом.	Проверите да ли је јединица прикључена на мрежу и да ли је напајање струјом укључено.
	Нема снабдевања електричном енергијом.	Проверите осигураче на кућној електричној инсталацији.
	Поклопац и круна горионика су неправилно постављени.	Проверите да ли су поклопац и круна горионика постављени правилно.

Проблем	Могући узрок	Решење
Пламен се гаси одмах након паљења.	Термоспој није довољно загрејан.	После паљења пламена командно дугме држите притиснуто око 5 секунди.
Гасни прстен гори неравномерно.	Круну горионика блокирају остаци хране.	Проверите да ли су главна бризгаљка и круна горионика блокиране остацима хране.

Уколико постоји грешка, покушајте најпре да сами пронађете решење за проблем. Уколико сами не можете да пронађете решење проблема, обратите се колцентру продавнице ИКЕА. На крају овог приручника можете да нађете комплетан списак именованих контаката компаније ИКЕА.



Уколико се уређај погрешно користи или није инсталиран од стране овлашћеног техничара, ова услуга није бесплатна, чак ни у гарантном року.

Технички подаци

Димензије плоче за кување

Ширина	290 мм
Дубина	510 мм
Висина након уградње	30 мм

Категорија уређаја: II2НЗВ/Р

Довод гаса до уређаја: Природни гас G20 (2Н) 20 mbar

Овај уређај је дизајниран за употребу са природним гасом, али се може модификовати за употребу са другим типом гаса у складу са табелом испод.

Остали технички подаци

Класа уређаја: 3

УКУПНА СНАГА	
Гас оригинални:	G20 (2Н) 20 mbar = 4.0 kW
Замена гаса:	G30/G31 (3В/Р) 30/30 mbar = 276 g/h
Прикључак за гас:	G 1/2"

Тип гориони-ка	Ознака бриз-гаљке	Номинална снага kW	Номинални проток g/h	Смањена снага kW	споредни вод
G20 20 mbar					
Брзи (велики)	119	3.0	-	0.75	42
Помоћни (мали)	70	1.0	-	0.33	28
G30/G31 30/30 mbar					
Брзи (велики)	86	2.8	204	0.75	42
Помоћни (мали)	50	1.0	73	0.33	28

Плочица са техничким карактеристикама

<p>MODEL 000.000.00 21552 Made In Italy © Inter IKEA Systems B.V. 2021</p>	<p>IKEA of Sweden AB SE - 34381 Älmhult PI-000000-0 2122</p>	<p> </p> <p>MOD: G2X CXX mbar = XXkW G3X CXX mbar = XXXg/h</p> <p>Max Power = 6W 220-240 V ~ 50-60 Hz</p>	<p style="text-align: center;"> 000000000000000000000000 </p>
<p>TYPE H0000-0/0 PNC. 0000000000 00 S.N.: 00000000</p>			

Горенаведена графика представља плочицу са техничким карактеристикама апарата (без серијског броја који се генерише динамички током процеса производње), која се налази испод површине кућишта.

Поштовани купци, молимо вас да овде на страну залепите налепницу коју можете

наћи у пластичној кеси која је убачена у амбалажу плоче за кување. То ће нам омогућити да вам боље помогнемо, тако што ћемо тачно идентификовати вашу плочу за кување, у случају да вам у будућности буде потребна наша помоћ. Хвала вам на помоћи!



Прикључење на електричну мрежу

⚠ УПОЗОРЕЊЕ! Погледајте поглавља о безбедности.

Кабл за повезивање

⚠ ОПРЕЗ Информације само за овлашћеног инсталатера.

⚠ УПОЗОРЕЊЕ! Уређај мора да буде уземљен.

⚠ УПОЗОРЕЊЕ! Опасност од повређивања електричном струјом.

- Електрични прикључак је под напоном.
- Уверите се да електрични мрежни прикључак није под напоном.
- Лабави и неодговарајући спојеви утичница и утикача. Може доћи до прегревања терминала.
- Проверите да ли су стезни спојеви правилно постављени.
- Причврстите кабл стезаљком са растерећењем на вучу.

Пре прикључивања, проверите да ли номинални напон уређаја изложен на плочици са техничким карактеристикама одговара доступном напону инсталације. Такође, проверите снагу уређаја и уверите се да је проводник одговарајуће димензионисан како би одговарао снази уређаја. Погледајте одељак Технички подаци.

Плочица са техничким карактеристикама налази се на површини кућишта.

Уређај се испоручује са спојним каблом за напајање. Кабл мора да је снабдевен одговарајућим прикључком који подржава оптерећење назначено на идентификационој плочици. Погледајте одељак Технички подаци.

Утикач мора да стоји у одговарајућој утичници. Ако уређај повезујете директно на електричну мрежу, неопходно је да инсталирате двоструку склопу између

уређаја и електричног напајања, са минималним размаком од 3 mm између контаката прекидача. Двоположајни прекидач по типу мора да одговара потребном оптерећењу у складу са важећим правилима.

Спојни кабл мора да буде постављен тако да ни у једном делу не може да достигне температуру од 90 °C. Плави неутрални кабл мора бити повезан са терминалом означеним са „N“. Браон или црни фазни проводник који је на терминалу причвршћен на контакт и означен са „L“, увек мора да буде спојен на фазу под напоном.

Захтеви у вези са електричном мрежом

i Можете проверити параметре подешавања за овај уређај на плочици са техничким карактеристикама. Погледајте одељак Технички подаци.

i Произвођач одбацује сваку одговорност ако се не поштују ове мере безбедности.

Плоча за кување је пројектована за прикључивање на електрично напајање од 220 V - 240 V, 50-60 Hz наизменичне струје.

Пре укључивања, уверите се да је електрични напон инсталације исти као што је приказано на плочици са техничким карактеристикама плоче за кување. Плочица са техничким карактеристикама налази се на површини кућишта.

Плоча за кување испоручује се са флексибилним напојним каблом са 3 жезгра.

По завршетку не сме бити пресечених ни слободних нити жице, а спојница кабла

мора бити осигурана преко спољашњег омотача.

Замена спојног кабла

- ⚠ УПОЗОРЕЊЕ!** Да би заменио спојни кабл, техничар мора да има посебну опрему.

У овом случају, мора да се користи само кабл типа H03V2V2-F T90. Попречни пресек кабла мора да одговара напону и радној температури. Жуто-зелени проводник за уземљење **2** мора да буде

за око 2 cm дужи од браон или црног фазног проводника **1**.

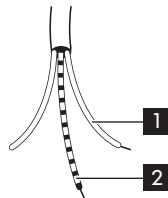

Прикључивање на гас

- ⚠ УПОЗОРЕЊЕ!** Погледајте поглавља о безбедности.
- ⚠ ОПРЕЗ** Информације само за овлашћеног инсталатера.

Прикључивање на главну цев

- ⚠ УПОЗОРЕЊЕ!** Овај уређај није повезан на уређај за избацивање производа сагоревања.

Инсталација мора да буде компатибилна са важећим локалним прописима. У складу са локалним прописима, прикључак површине за кување на гасоводну мрежу или гасни цилиндар мора бити изведен помоћу чврсте бакарне или челичне цеви са прикључцима, или помоћу непрекидног црева од нерђајућег челика.

- i** Ако постоји проблем са цеви, не обављајте поправку самостално. Обратите се локалном добављачу сервисне опреме. Погледајте одељак „Сервис“.

Прикључак мора бити правилно постављен и учвршћен у прикључну цев

плоче за кување. У супротном, може доћи до цурења гаса из прикључне цеви.

- ⚠ УПОЗОРЕЊЕ!** Кад завршите инсталацију, проверите заптивеност и притегнутост цеви. Да бисте проверили инсталацију, користите сапуњаву воду. Не користите пламен.

Конверзија подешавања за гас

- i** Овај модел можете да користите са природним гасом. Међутим, можете да га конвертујете за коришћење са другим гасовима, уз услов да обезбедите одговарајуће бризгаљке.

За више информација у вези са заменом бризгаљки, погледајте одељак Технички подаци.

- ⚠ УПОЗОРЕЊЕ!** Конверзију или замену може да обави искључиво овлашћени техничар.

За замену бризгаљки:

1. Склоните држач посуда.
2. Скините поклопац и круну гороника.

3. Помоћу насадног кључа 7, одвртните и скините бризгаљке и замените их бризгаљкама које су одговарајуће за тип гаса који се користи.
4. Поново склопите делове, истим поступком само обрнутим редоследом.

i Ставите етикету са релевантним информацијама за нови тип гаса близу доводне цеви пре него што запечатите уређај. Ако је уређај већ запечаћен, залепите налепницу директно у књижицу упутства за коришћење, након поглавља о техничким подацима и близу цртежа са плочицом са техничким карактеристикама.

i Ова ознака се налази у паковању које је достављено уз уређај.

i Ако се притисак доводног гаса разликује или варира у односу на задати, морате да инсталирате одговарајући регулатор притиска, који није испоручен са производом. Ако је потребно, мора се поручити засебно, од Службе за пружање подршке потрошачима; погледајте одељак „Сервис“. Регулатор притиска мора бити монтиран на цев за довод гаса, у складу с важећим правилима.

Плочица са техничким карактеристикама налази се на површини кућишта.

Подешавање нивоа пламена

Кад инсталирате плочу за кување, потребно је да проверите минимални степен пламена:

1. Окрените славину за гас на максимални положај и упалите.
2. Поставите славину за гас на положај минималног пламена и неколико пута окрените командно дугме од минималног до максималног. Ако је пламен нестабилан или се угаси, пратите поступак даље.
3. Поново упалите горионик и подесите на минимум.
4. Скините командно дугме .
5. За подешавање користите танки пљоснати одвијач и okreћите завртањ за подешавање све док се пламен не уједначи и не угаси кад се дугме окрене од минималног до максималног, и обрнуто (погледајте следећу слику).

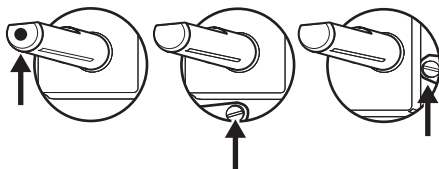

6. Поновите овај поступак за све горионике.
7. Поново склопите дугмад.

⚠ УПОЗОРЕЊЕ! Ако је уређај прикључен на течни гас (пропан G31 или бутан G30), регулациони завртањ мора бити затегнут што је могуће чвршће.

Енергетска ефикасност

Информације о производу према ЕУ 66/2014

Идентификација модела		LAGAN 905.232.12
Тип плоче за кување		Уградна плоча за кување
Број плинских горионика		2
Енергетска ефикасност по гасном горионику (EE gas burner)	Средњи задњи - брзи	59,0%
	Средњи предњи - помоћни	нема
Енергетска ефикасност за гасну плочу за кување (EE gas hob)		59,0%

EN 30-2-1: Уређаји за кување у домаћинству на гас – део 2-1: Рационална употреба енергије – Опште одредбе

Уштеда енергије

- Пре употребе проверите да ли су гориниоци и држачи посуда правилно склопљени.
- Користите посуђе за кување чији пречник одговара величини горионика.
- Поставите посуду на средину горионика.
- Када загревате воду, користите само онолико воде колико вам треба.
- Уколико је могуће, увек поклопите посуђе за кување.
- Када течност почне да кључа, смањите пламен како би се течност лагано крчкала.
- Ако је могуће, користите експрес лонац. Прочитајте његово упутство за употребу.

Еколошка питања

Рециклирајте материјале са симболом . Паковање одложите у одговарајуће контејнере ради рециклирања. Помозите у заштити животне средине и људског здравља као и у рециклирању отпадног материјала од електронских и

електричних уређаја. Уређаје обележене симболом  немојте бацати заједно са смећем. Производ вратите у локални центар за рециклирање или се обратите општинској канцеларији.

ИКЕА ГАРАНЦИЈА

Колико дуго важи ИКЕА гаранција?

Ова гаранција важи 2 године од оригиналног датума куповине вашег уређаја у компанији ИКЕА. Оригинални рачун је неопходан као доказ о куповини.

Ако се сервисирање уређаја обавља у оквиру гаранције, овим се неће продужити гарантни рок.

Ко ће обавити сервисирање?

Сервисер компаније ИКЕА обезбедиће услугу путем сопствене сервисне службе или мреже овлашћених партнера.

Шта покрива ова гаранција?

Овом гаранцијом покривени су кварови уређаја који су изазвани грешкама у конструкцији или материјалу, почев од датума куповине у компанији ИКЕА. Гаранција важи само ако се уређај употребљава за кућне потребе. Изузеци су наведени под насловом „Шта није покривено овом гаранцијом?“ Током гарантног периода, трошкови отклањања кварова, нпр. поправке, резервни делови, рад и путни трошкови, под условом да је уређај могуће приступити ради поправке без додатних трошкова. На ове услове примењују се смернице ЕУ (бр. 99/44/ЕГ) и одговарајући локални прописи. Замењени делови постају власништво компаније ИКЕА.

Шта ће ИКЕА учинити да отклони проблем?

Изабрани сервисер компаније ИКЕА испитаће производ и одлучити, по сопственом нахођењу, да ли је покривен овом гаранцијом. Уколико се сматра да је покривен, сервисер компаније ИКЕА или њен овлашћени партнер преко сопствене сервисне службе, према сопственом нахођењу потом ће, или поправити неисправан производ или га заменити истим или сличним.

Шта није покривено овом гаранцијом?

- Нормално хабање.
- Намерно оштећење или оно настало услед немара, оштећење проузроковано непоштовањем упутства за употребу, неисправном инсталацијом или прикључивањем на погрешан напон, оштећење изазвано хемијском или електро-хемијском реакцијом, рђа, корозија или оштећење од воде, укључујући ограничавања на оштећења изазвана великом количином каменца у доводу воде, оштећење настало услед нетипичних услова у окружењу.

- Потрошни делови укључујући батерије и лампице.
- Делови који немају функцију и украсни делови који не утичу на нормалну употребу уређаја, укључујући било какве огреботине и могуће разлике у боји.
- Случајно оштећење проузроковано страним телима или супстанцама, чишћењем или одблокирањем филтера, система за одвод или фиока за детерђент.
- Оштећење следећих делова: керамичког стакла, додатака, корпе за посуђе, корпе прибора за јело, доводних и одводних цеви, заптивки, сијалица и поклопаца сијалица, екрана, дугмади, кућишта и делова кућишта. Изузев у случајевима када је могуће доказати да су таква оштећења настала услед грешака у производњи.
- Случајеви у којима није било могуће установити било какав квар током посете техничара.
- Поправке које нису обављене од стране нашег изабраног сервисера и/или овлашћених сервисних партнера, или у случају када нису коришћени оригинални делови.
- Поправке проузроковане погрешном уградњом или које нису урађене у складу са спецификацијом.
- Употреба уређаја ван домаћинства, тј. у професионалне сврхе.
- Оштећења приликом транспорта. Уколико купац транспортује производ до своје куће или неке друге адресе, ИКЕА није одговорна за било какву штету која може настати током транспорта. Међутим, уколико ИКЕА испоручи производ на адресу купца, штета настала током овакве испоруке биће покривена гаранцијом.
- Трошкови обављања иницијалне инсталације ИКЕА уређаја. Међутим, уколико сервисер компаније ИКЕА или њен овлашћени партнер поправи или замени уређај под условима ове гаранције, сервисер или овлашћени партнер компаније ИКЕА ће поново

инсталирати оправљени уређај или инсталирати нови, уколико је неопходно. Ово ограничење се не односи на рад који није проузроковао грешке а изведен је од стране квалификованог лица, уз употребу наших оригиналних делова, а како би се уређај прилагодио безбедносним техничким спецификацијама друге државе чланице ЕУ.

Како се примењује закон државе

Гаранција компаније ИКЕА даје вам одређена законска права, којом се покривају или превазилазе локални захтеви. Међутим, ови услови ни на који начин не ограничавају права потрошача описана у локалним прописима.

Подручје важења

За уређаје који су купљени у једној држави ЕУ а затим однети у другу државу ЕУ, сервисирање ће бити обезбеђено у оквиру гарантних услова који су уобичајени у новој држави. Обавеза пружања услуга сервисирања у оквиру гаранције постоји само ако је уређај усаглашен и инсталиран у складу са:

- техничким спецификацијама државе у којој је начињен гарантни захтев;
- Упутством за монтажу и Упутством о безбедности у упутству за употребу.

Послепродајно сервисирање за ИКЕА уређаје:

Молимо вас да се без оклевања обратите послепродајној сервисној служби компаније ИКЕА да бисте:

1. упутили захтев за сервисирање под овом гаранцијом;
2. тражили појашњење у вези са инсталацијом ИКЕА уређаја у предвиђеном ИКЕА кухињском намештају. Сервис неће пружити објашњења која се односе:
 - на монтажу целе ИКЕА кухиње;
 - прикључивање на струју (уколико се апарат испоручује без утикача и кабла), на воду и на гас, јер такве радове мора да обави техничко лице овлашћеног сервиса.

3. тражили појашњење у вези са садржајем и спецификацијама у упутству за употребу овог ИКЕА уређаја.

Да бисте од нас добили најбољу могућу помоћ, молимо вас да пажљиво прочитате одељак Упутство за монтажу и/или Упутство за употребу ове брошуре, пре него што нам се обратите.

Како да дођете до нас ако вам је потребна наша услуга



Молимо вас да погледате последњу страницу овог упутства на којој ћете наћи комплетан списак именованих контаката компаније ИКЕА и одговарајућих телефонских бројева у националној мрежи.

- i** Како бисмо вам брзо пружили услугу, саветујемо вам да користите телефонске бројеве наведене на списку, на крају овог упутства. Када вам је потребна помоћ, увек користите бројеве наведене у брошури за одређени уређај. Пре него што нас позовете, обавезно имајте при руци број ИКЕА артикла (8-цифрени број) и серијски број (8-цифрени број који се налази на плочици са техничким карактеристикама) уређаја за који вам је потребна помоћ.

- i** САЧУВАЈТЕ РАЧУН! То је ваш доказ о куповини и неопходан је да би гаранција била важећа. Имајте на уму да су на рачуну такође наведени број и назив ИКЕА артикла (8-цифрена шифра) за сваки од уређаја који сте купили.

Да ли вам је потребна додатна помоћ?

За сва додатна питања која се не односе на послепродајно сервисирање вашег уређаја, обратите се контакт центру најближе ИКЕА продавнице. Пре него што нам се обратите, препоручујемо вам да пажљиво прочитате документацију о уређају.

Country	Phone number	Call Fee	Opening time
België	070 246016	Binnenlandse gesprekskosten	8 tot 20 Weekdagen
Belgique		Tarif des appels nationaux	8 à 20. En semaine
България	+359 2 492 9397	Според тарифата на оператора за обаждания към стационарен номер	От 8:30 до 17:30 ч в работни дни
Česká Republika	246 019721	Cena za místní hovor	8 až 20 v pracovních dnech
Danmark	70 15 09 09	Landstakst	man. - fre. 09.00 - 20.00 lør. - søn. 09.00 - 18.00
Deutschland	+49 1806 33 45 32*	* 0,20 €/Verbindung aus dem Festnetz max. 0,60 €/Verbindung aus dem Mobilfunknetz	Werktags von 8.00 bis 20.00
Ελλάδα	211 176 8276	Υπεραστική κλήση	8 έως 20 κατά τις εργάσιμες ημέρες
España	91 1875537	Tarifa de llamadas nacionales	De 8 a 20 en días laborables
France	0170 36 02 05	Tarif des appels nationaux	9 à 21. En semaine
Hrvatska	00385 1 6323 339	Cijena ovisi o pružatelju telefonske usluge korisnika	radnim danom od ponedjeljka do petka od 08:00 do 16:00
Ireland	0 14845915	National call rate	8 till 20 Weekdays
Ísland	+354 5852409	Innanlandsgjald fyrir síma	9 til 18. Virka daga
Italia	02 00620818	Tariffa applicata alle chiamate nazionali	dalle 8 alle 20 nei giorni feriali
Κυπρος	22 030 529	Υπεραστική κλήση	8.30 έως 16.30 κατά τις εργάσιμες ημέρες
Lietuva	5 230 06 99	Nacionalinių pokalbių tarifai	Pr. - Ketv.: 8:00 - 12:00, 12:45 - 17:00 Pntk.: 8:00 - 12:00, 12:45 - 15:45
Magyarország	06-1-252-1773	Belföldi díjszabás	Hétköznap 8.00 és 17.00 óra között
Nederland Luxembourg	0900 - 235 45 32 (0900-BEL IKEA) 0031 - 50 316 8772 (international)	Geen extra kosten. Alleen lokaal tarief.	ma-vr: 8.00 - 21.00 zat: 9.00 - 21.00 zon / pub. vakantie: 10.00 - 18.00
Norge	22 72 35 00	Takst innland	8 til 20 ukedager
Österreich	+43-1-2056356	max. 10 Cent/min.	Mo - Fr 8.00 - 20.00 Uhr
Polska	801 400 711 and +48 22 749 60 99	Koszt zgodny z taryfą operatora	Od 8 do 20 w dni robocze
Portugal	211557985	Chamada Nacional	9 às 21. Dias de Semana *excepto feriados
România	021 211 08 88	Tarif apel național	8 - 20 în zilele lucrătoare
Россия	8 495 6662929	Действующие телефонные тарифы	с 8 до 20 по рабочим дням Время московское
Schweiz	031 5500 324	Tarif für Anrufe im Bundesgebiet	8 bis 20 Werktage
Suisse		Tarif des appels nationaux	8 à 20. En semaine
Svizzera		Tariffa applicata alle chiamate nazionali	dalle 8 alle 20 nei giorni feriali
Slovenija	+38618108621	lokalni strošek je običajna tržna vrednost, odvisna od ponudnika telefonije	8.00 - 16.00 ob delavnikih
Slovensko	(02) 3300 2554	Cena vnútroštátneho hovoru	8 až 20 v pracovných dňoch
Suomi	030 6005203	pvm/mpm	Ma - To 8:00 -18:00 Pe 9:00 -16:00
Sverige	0775 700 500	lokalsamtal (lokal taxa)	mån-fre 8.30 - 20.00 lör-sön 9.30 - 18.00
United Kingdom	020 3347 0044	National call rate	9 till 21. Weekdays
Србија	+381 11 7 555 444 (ако позивате изван Србије) 011 7 555 444 (ако позивате из Србије)	Цена позива у националном саобраћају	Понедељак - субота: 09 - 20 Недеља: 09 - 18
Eesti, Latvija, Україна			www.ikea.com

867367721-A-032022

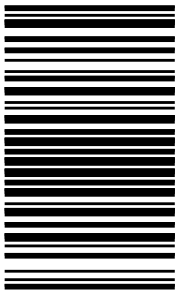

© Inter IKEA Systems B.V. 2022

21552

AA-2304492-1