

PRAKTLYSING

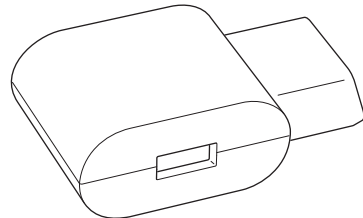
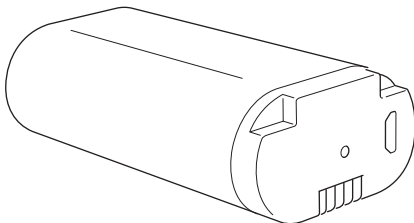
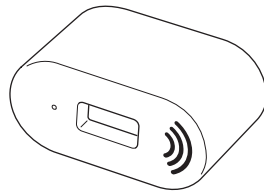
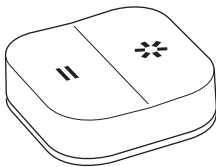
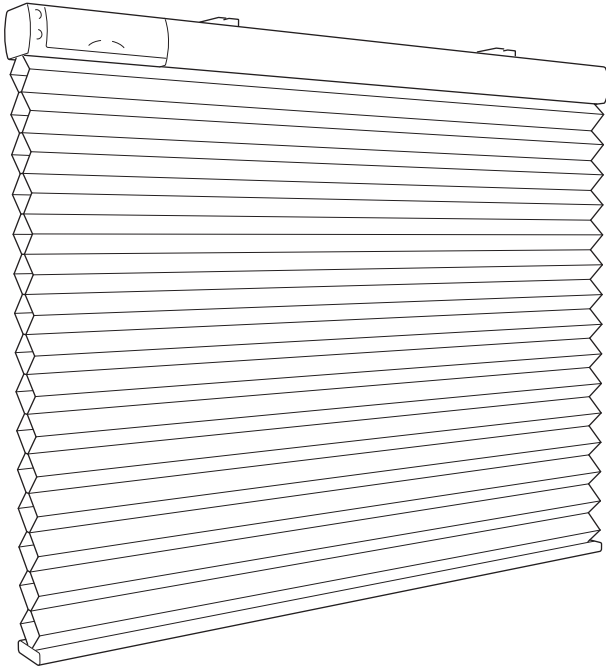

Design and Quality
IKEA of Sweden

English	4	Latviešu	79
Deutsch	9	Lietuvių	84
Français	14	Portugues	89
Nederlands	19	Româna	94
Dansk	24	Slovensky	99
Íslenska	29	Български	104
Norsk	34	Hrvatski	109
Suomi	39	Ελληνικά	114
Svenska	44	Русский	119
Česky	49	Українська	124
Español	54	Srpski	129
Italiano	59	Slovenščina	134
Magyar	64	Türkçe	139
Polski	69	تحدیر	144
Eesti	74		

This appliance can be used by children aged from 8 years and above and persons with reduced physical, sensory or mental capabilities or lack of experience and knowledge if they have been given supervision or instruction concerning use of the appliance in a safe way and understand the hazards involved by a person responsible for their safety. Children shall not play with the appliance.

Cleaning and user maintenance shall not be made by children without supervision.

WARNING:

Follow all instructions since incorrect installation can lead to severe injury.

Save these instructions for future use.

This package includes one wireless blind (1), one remote (2), one signal repeater (3), one power supply unit (4) and one battery pack (5).

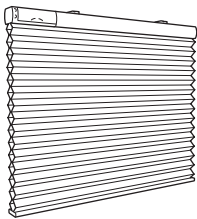

Blind (1)



Remote (2)



Signal repeater (3)

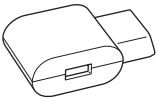

Power supply unit (4)

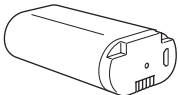

Battery pack (5)

These products are already paired to each other, so you only need to connect the power supply unit to the signal repeater and then to a nearby wall socket. Then mount the blind to your window frame and insert the battery pack to get started.

Instructions for use

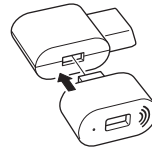

Connect the power supply unit into the wall socket, insert the signal repeater into the free slot.

When charging, only use recommended USB cables for your device and replace faulty cables immediately..

Remote functions



Up:
Press to raise your wireless blind.



Down:
Press to lower your wireless blind.



Pairing: Used to add IKEA Home smart products to your system.

IMPORTANT: The signal repeater needs to be plugged in and powered to be able to control your blind with the remote!

Signal repeater function

With TRÅDFRI signal repeater you can expand the signal reach of your IKEA Home smart products.

Using your wireless blind

To raise blind to top position:

Press the up button once (short press) on the remote or on the blind.

To lower blind to bottom position:

Press the down button once (short press) on the remote or on the blind.

To raise the blind:

Press and hold the up button on the remote or on the blind.

While pressing the button, the blind will rise. Release the button once the desired height or maximum height is reached.

To lower the blind:

Press and hold the down button on the remote or on the blind.

While pressing the button, the blind will lower. Release the button once the desired height or the maximum extension is reached.

Setting desired minimum height:

Only the buttons on the blind can be used to set this level.

Move the blind to the desired height. Afterwards, short press either the up or down button on the blind twice to save this position as the new minimum height.

The blind will move slightly up and down to confirm the setting.

Resetting minimum height:

To change the minimum height or revert to the default minimum height setting, first move the blind to the top position. Afterwards, press either the up or down button on the blind twice.

The blind will move slightly up and down to confirm the setting.

Repeat the above steps to set a new desired minimum height.

Correcting unbalanced blind

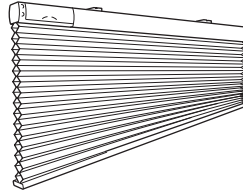

If the blind gets stuck when lowering, it might become unbalanced.

Raise the blind completely to level it again.

Adding devices to your remote

 **Pairing:** Used to add IKEA Home smart products to your system.

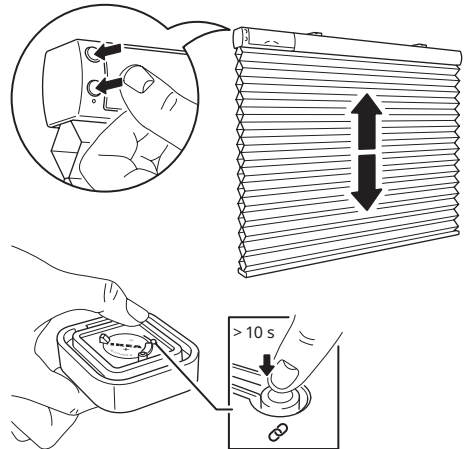

Follow these steps to add more wireless blinds to your system. Make sure that your wireless blind is turned on.

1. Open the back cover of the remote and find the pairing button.
2. Short press both buttons on the blind. This will wake up the device and it is ready for pairing for 2 minutes.
3. Hold the remote close to the wireless blind you want to add: no more than 5 cm away from (1).

4. Press and hold the pairing button on the remote for at least 10 seconds.
5. A red LED light will illuminate on the remote. On your wireless blind, a white LED light will begin to dim and flash until the devices have been successfully paired.

Up to 10 wireless blinds can be paired with 1 remote.

Make sure to pair one blind at a time. If you have difficulties pairing multiple blinds, temporarily disconnect those that have already been paired by disconnecting the battery pack inside the blind. This will help with the pairing process.

Changing the remote's battery

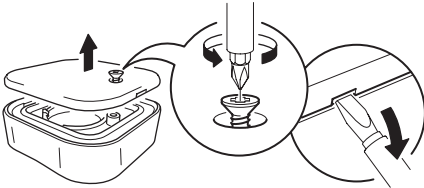

When the remote is used regularly and as intended, the battery will last for approximately 2 years. When it's time to replace the battery, a red LED light will flash when you use the remote. Open the rear cover and replace the battery with a new CR2032 battery.

WARNING!

Risk of explosion if battery is replaced by an incorrect battery type. Dispose of used batteries according to the instructions.

Charging the battery pack

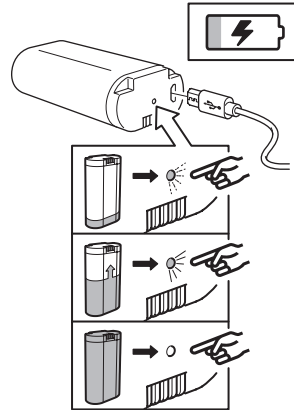

The included battery pack for wireless blind can be charged through the signal repeater unit. Use the included USB cable for charging. Upon normal use, the battery pack should be charged every 6 months. A LED indicator on the battery pack will display the status.

LED indicator status:

- Charging in progress: LED on.
- Charging complete: LED off.
- Error: LED flashes.

Factory reset your devices

After resetting the signal repeater, you must pair the remote to the signal repeater and then pair the remote to the wireless blind again.

Signal repeater:

Push a pin into the pinhole on bottom of the signal repeater for at least 5 seconds.



Remote:

Press the pairing button 4 times within 5 seconds. A red LED light will flash, indicating that it has been reset.

Wireless blind:

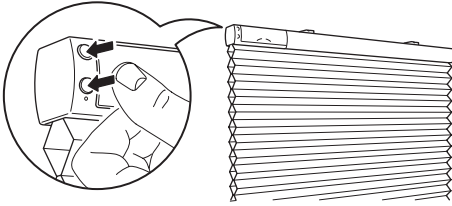

Press and hold both buttons for 5 seconds. A white LED light will flash 4 times, indicating the blind has been reset.

Good to know

- The power supply unit can be used to charge the wireless blind's battery pack.
- USB cable length and quality influences the charging speed and performance.
- Devices may become warm during charging. This is completely normal and they will gradually cool down again after they are fully charged.
- Unplug the power supply unit from the wall socket before cleaning and when it is not in use.
- The battery pack should not be left discharged for a longer period of time.
- The battery pack should not be charged while in contact with flammable materials like textiles.
- This battery pack can only be used with IKEA products.

IMPORTANT!

Wireless blind package:

- The included devices are for indoor use only and can be used in temperatures ranging from 0°C to 40°C (32°F to 104°F).
- Storage temperature: -20°C to 25°C (4°F to 77°F).
- Do not leave any device in direct sunlight or near any heat source, since it may overheat.
- The range between the transmitter and the receiver is measured in open air.
- Different building materials and placement of the units can affect the wireless connectivity range.

WARNING:

Power supply unit:

- The wall socket must be located near the equipment and must be easily accessible.
- If any device is damaged, it should not be used and should immediately be disposed of.
- Do not subject the units to wet, moist or excessively dusty environments since this can cause damage to the units.
- Never use a damaged or faulty USB cable for charging, since this can damage the product and harm your device.

Recommended precautionary measures and technical data, see the back of the power supply unit.

WARNING

Battery pack:

- Do not modify, disassemble, open, drop, crush, puncture, or shred the battery.
- Do not expose the battery to rain or water.
- Risk of fires and burns. Do not subject the battery to a temperature over 60°C and do not incinerate the battery.
- Keep the battery away from open flames or sunlight to prevent heat build-up.
- Keep the battery away from high voltage devices.
- This product is not a toy, keep away from children. Ensure that all persons who use this product read and follow these warnings and instructions.
- Do not short-circuit the battery or its cells.
- In the event of a battery cell leaking, do not allow the liquid to come in contact with the skin or eyes.

Product servicing

Do not attempt to repair these products yourself, since opening or removing covers may expose you to dangerous voltage points or other risks.

Technical data

Type:	E2102 PRAKTLYSING	E1746 wireless signal repeater	E1766 Open/Close remote
Input:	7.2V DC, 2.0A	5.0V DC, 1.0A	3.0V, CR2032 battery
Range:	10 m in open air		
	For indoor use only		
Operating frequency:	2400-2483.5 MHz		
Output power:	9.6 dBm (EIRP)	9.6 dBm (EIRP)	7.3 dBm (EIRP)

Power supply unit

Type: ICPSW5-5EU-1A
ICPSW5-5GB-1

Input: 100-240 VAC, 50/60 Hz, 0.2A

Output: 5.0V DC

Max total load: 1.0A, 5.0W

Average active efficiency: 78.3%

Efficiency at low load (10 %): 66.9 %

No load power consumption: 0.03 W

Battery pack

Model: BRAUNIT battery pack

Type: ICBL7.2-18-USB-A1

Capacity: 2600mAh/18.72Wh

Input:

5.0V DC, 1.0A (Micro USB)

8.4V DC, 2.0A (4 pin connector)

Output: 7.2V DC, 2.0A

Rechargeable Li-Ion battery cell inside.



The crossed-out wheeled bin symbol indicates that the item should be disposed of separately from household waste. The item should be handed in for recycling in accordance with local environmental regulations for waste disposal. By separating a marked item from household waste, you will help reduce the volume of waste sent to incinerators or land-fill and minimize any potential negative impact on human health and the environment. For more information, please contact your IKEA store.

Indoor use only

Manufacturer: IKEA of Sweden AB

(commercial registration number: 556074-7551)

Address: Box 702, SE-343 81 Älmhult, SWEDEN

Dieses Produkt kann von Kindern ab 8 Jahren und von Personen mit eingeschränkten körperlichen, sensorischen oder geistigen Fähigkeiten oder von Personen mit mangelnder Kenntnis oder Erfahrung benutzt werden, sofern sie in die sichere Benutzung und Handhabung des Produkts eingewiesen wurden und die damit verbundenen Risiken verstehen. Kinder dürfen nicht mit dem Produkt spielen. Reinigung und Unterhalt dürfen von Kindern nicht ohne Anleitung/Aufsicht ausgeführt werden.

ACHTUNG:

Alle Anleitungen befolgen, da unsachgemäße Installation schwere Verletzungen zur Folge haben kann.

Diese Anleitung für zukünftigen Gebrauch aufbewahren.

Dieses Paket enthält ein kabelloses Rollo (1), eine Fernbedienung (2), einen Signalverstärker (3), ein Netzteil (4) und einen Akkusatz (5).

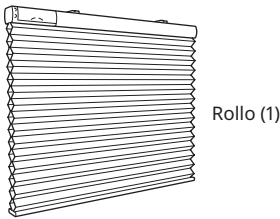

Rollo (1)



Fernbedienung (2)



Signalverstärker (3)

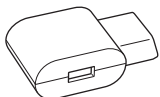

Netzteil (4)

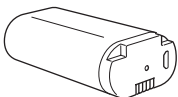

Akkusatz (5)

Diese Produkte sind bereits einander zugeordnet, daher einfach das Netzteil an den Signalverstärker anschließen und dann in eine Steckdose in der Nähe stecken. Anschließend das Rollo am Fensterrahmen anbringen und den Akkusatz einsetzen.

Gebrauchsanleitung

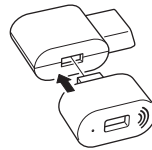

Das Netzteil an eine Steckdose anschließen. Den Signalverstärker in den freien Ausgang stecken.

Zum Aufladen nur ein USB-Kabel verwenden, das für das Gerät empfohlen wird; defekte Kabel sofort entfernen.

Funktionen der Fernbedienung



Nach oben:
Zum Hochziehen des Rollos drücken.



Nach unten:
Zum Herunterlassen des Rollos drücken.



Koppeln: Wird zum Zuordnen von IKEA Home smart Produkten zum System verwendet.

WICHTIG: Der Signalverstärker muss an das Stromnetz angeschlossen sein, um das Rollo per Fernbedienung zu steuern!

Signalverstärkerfunktion

Mit einem TRÅDFRI Signalverstärker lässt sich die Reichweite von IKEA Home smart Produkten vergrößern und verstärken.

Benutzung des steuerbaren Rollos

Um das Rollo ganz nach oben zu ziehen:

Die „Nach oben“-Taste an der Fernbedienung oder am Rollo einmal (kurz) drücken.

Um das Rollo ganz nach unten herunterzulassen:

Die „Nach unten“-Taste an der Fernbedienung oder am Rollo einmal (kurz) drücken.

Um das Rollo hochzuziehen:

Die „Nach oben“-Taste an der Fernbedienung oder am Rollo gedrückt halten. Solange die Taste gedrückt wird, wird das Rollo nach oben gezogen. Sobald die gewünschte oder die maximale Höhe erreicht ist, die Taste nicht mehr drücken.

Um das Rollo herunterzulassen:

Die „Nach unten“-Taste an der Fernbedienung oder am Rollo gedrückt halten. Solange die Taste gedrückt wird, wird das Rollo heruntergelassen. Sobald die gewünschte oder die maximale Ausdehnung erreicht ist, die Taste nicht mehr drücken.

Einstellen der gewünschten Mindesthöhe:

Nur die Tasten am Rollo können hierfür verwendet werden.

Das Rollo in die gewünschte Höhe bringen. Danach entweder die „Nach oben“- oder „Nach unten“-Taste am Rollo zweimal drücken, um diese Position als die neue Mindesthöhe zu speichern.

Das Rollo wird sich leicht nach oben und unten bewegen, um die Einstellung zu bestätigen.

Die Mindesthöhe neu einstellen:

Um die Mindesthöhe zu ändern oder wieder zur voreingestellten Höhe zurückzukehren, zuerst das Rollo in die oberste Position ziehen. Danach entweder die „Nach oben“- oder „Nach unten“-Taste am Rollo zweimal drücken.

Das Rollo wird sich leicht nach oben und unten bewegen, um die Einstellung zu bestätigen.

Die oben aufgeführten Schritte wiederholen, um eine neue gewünschte Mindesthöhe einzustellen.

Schief hängendes Rollo korrigieren

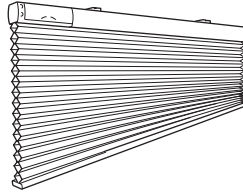

Sollte das Rollo beim Herunterlassen hängen bleiben, kann es in Schiefelage geraten. Das Rollo dann komplett nach oben ziehen, um es wieder auszurichten.

Geräte mit der Fernbedienung koppeln

 **Koppeln:** IKEA Home smart Produkte zum System hinzufügen.

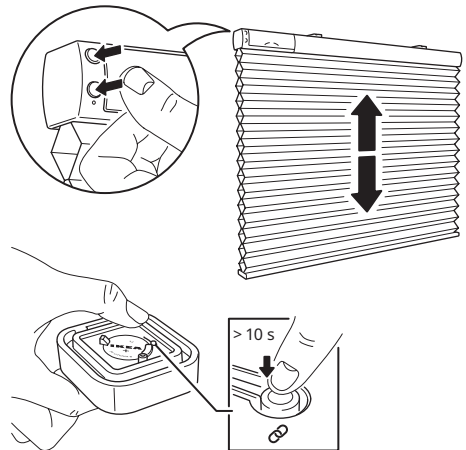

Diese Schritte befolgen, um weitere steuerbare Rollos zum System zu ergänzen. Dabei sollte das Rollo eingeschaltet sein.

1. Die rückseitige Abdeckung an der Fernbedienung öffnen. Dort befindet sich die Zuordnungstaste.
2. Beide Tasten am Rollo kurz drücken. Dies aktiviert das Gerät und es ist für 2 Minuten zum Koppeln bereit.
3. Die Fernbedienung an das Rollo halten, das hinzugefügt werden soll (höchstens 5 cm entfernt) (1).

4. Die Zuordnungstaste an der Fernbedienung für mindestens 10 Sekunden gedrückt halten.
5. Ein rotes LED-Licht leuchtet an der Fernbedienung auf. Am steuerbaren Rollo beginnt ein weißes LED-Licht zu schimmern und blinken, bis die Geräte erfolgreich zugordnet sind.

Einer Fernbedienung können bis zu 10 steuerbare Rollos zugeordnet werden.

Immer nur jeweils ein Rollo zuordnen. Bei Schwierigkeiten beim Zuordnen mehrerer Rollos, die bereits gekoppelten kurz durch Herausnehmen der aufladbaren Akkus im Rollo von der Verbindung trennen. Dies hilft beim Zuordnen der Rollos.

Batteriewechsel bei der Fernbedienung

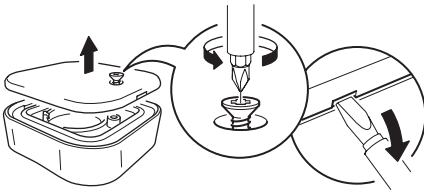

Wenn die Fernbedienung regelmäßig und bestimmungsgemäß verwendet wird, hält die Batterie ca. 2 Jahre.

Wenn bei Betätigung der Fernbedienung ein rotes LED-Licht aufleuchtet, ist es Zeit, die Batterie zu wechseln.

Den rückwärtigen Deckel öffnen und die Batterie durch eine neue CR2032-Batterie ersetzen.

ACHTUNG!

Bei Verwendung falscher Batterien besteht Explosionsgefahr. Verbrauchte Batterien gemäß Anleitung entsorgen.

Den Akkusatz laden

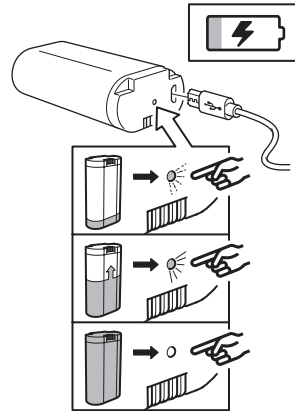

Der beige packte Akkusatz für das steuerbare Rollo wird mithilfe eines Signalverstärkers geladen.

Zum Laden das enthaltene USB-Kabel verwenden. Bei normaler Nutzung sollte ein Akkusatz ca. alle 6 Monate geladen werden.

Die LED-Anzeige am Akkusatz zeigt den Status an.

Status der LED-Anzeige:

Akku wird geladen: LED leuchtet dauerhaft.

Ladevorgang beendet: LED aus.

Störung: LED blinkt.

Auf Werkseinstellungen zurücksetzen

Nach dem Zurücksetzen des Signalverstärkers auf Werkseinstellung muss die Fernbedienung erneut mit dem Signalverstärker und anschließend die Fernbedienung wieder mit dem Rollo gekoppelt werden.

Signalverstärker:

Mit einer Nadel oder Büroklammer mind. 5 Sekunden lang in die Stiftöffnung auf der Unterseite des Signalverstärkers drücken.

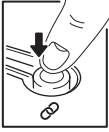

**Fernbedienung:**

Die Zuordnungstaste innerhalb von 5 Sekunden 4-mal drücken. Ein rotes LED-Licht leuchtet auf und zeigt so an, dass die Fernbedienung zurückgesetzt wurde.

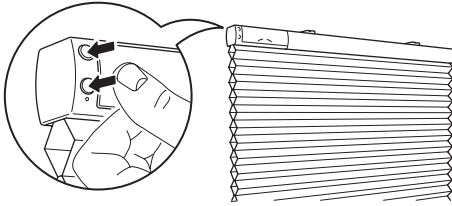
Steuerbares Rollo:

Beide Tasten 5 Sekunden lang gedrückt halten. Ein weißes LED-Licht blinkt 4-mal auf, um die Zurücksetzung zu bestätigen.

Wissenswertes

Das Netzteil kann zum Laden des Akkusatzes verwendet werden.

- USB-Kabellänge und -qualität wirken sich auf die Ladegeschwindigkeit und -leistung aus.
- Während des Ladevorgangs können sich die Komponenten erwärmen. Das ist normal und sie kühlen nach dem Aufladen langsam ab.
- Zum Reinigen des Ladegeräts oder bei Nichtbenutzung den Netzstecker herausziehen.
- Der Akkusatz sollte nicht für längere Zeit entladen bleiben.
- Der Akkusatz darf nicht geladen werden, wenn er in Kontakt ist mit brennbarem Material, z. B. Textilien.
- Der Akkusatz darf nur in Verbindung mit IKEA Produkten eingesetzt werden.

ACHTUNG!**Kabelloses Rollo:**

- Die enthaltenen Geräte sind nur für den Gebrauch im Haus geeignet und können bei Temperaturen von 0° C bis +40° C benutzt werden.
- Aufbewahrungstemperatur: -20° C bis 25° C.
- Geräte keiner direkten Sonnenbestrahlung oder anderen Wärmequellen aussetzen; dies kann zu Überhitzung führen.
- Die Distanz zwischen Sender und Empfänger wird in Freifeldmessung ermittelt.
- Unterschiedliche Gebäudematerialien und die Positionierung der Geräte können Auswirkungen auf die Qualität der Funkreichweite haben.

ACHTUNG:**Netzteil:**

- Die Steckdose muss sich in der Nähe des Geräts befinden und leicht zugänglich sein.
- Wenn eines der Geräte beschädigt ist, sollte es nicht mehr verwendet, sondern sofort entsorgt werden.
- Feuchte, nasse und staubige Räume meiden, damit die Geräte nicht beschädigt werden.
- Niemals ein falsches oder schadhafes USB-Kabel zum Laden benutzen – das kann dem Produkt schaden und die Geräte beschädigen.

Empfohlene Sicherheitsvorkehrungen und technische Informationen: siehe Netzteilrückseite.

ACHTUNG**Akkusatz:**

- Der Akkusatz darf nicht verändert, zerlegt, geöffnet oder Schlägen und Stößen ausgesetzt werden.
- Den Akkusatz weder Regen noch Feuchtigkeit aussetzen.
- Risiko von Brand oder Brandschäden/-verletzungen. Der Akkusatz darf nicht über 60°C erhitzt und nicht verbrannt werden.
- Den Akkusatz von offenem Feuer und direkter Sonnenbestrahlung fernhalten, um Überhitzung zu vermeiden.
- Das Produkt von Hochspannungsgeräten fernhalten.
- Dieses Produkt ist kein Spielzeug und muss außer Reichweite von Kindern gehalten werden. Sicherstellen, dass alle, die dieses Produkt benutzen, diese Warnhinweise/Anleitung lesen und befolgen.
- Den Akkusatz und dessen Zellen nicht kurzschließen.
- Falls eine Zelle undicht sein sollte, darauf achten, dass die Flüssigkeit nicht mit der Haut oder den Augen in Kontakt kommt.

Produktstandhaltung

Niemals versuchen, das Produkt selbst zu reparieren. Durch das Öffnen oder Entfernen von Teilen besteht Gefahr, sich gefährlichen Spannungen und anderen Risiken aussetzen.

Technische Daten

Typ:	E2102 PRAKTLYSING	E1746 Signalverstärker	E1766 Fernbedienung
Eingang:	7,2 V DC, 2,0 A	5,0 V DC, 1,0 A	3,0 V, CR2032-Batterie
Reichweite:	10 m (Freifeldmessung)		
	Nur für den Innenbereich geeignet.		
Frequenzbereich:	2400-2483,5 MHz		
Ausgangsleistung:	9,6 dBm (EIRP)	9,6 dBm (EIRP)	7,3 dBm (EIRP)

Netzteil

Typ: ICPSW5-5EU-1A

ICPSW5-5GB-1

Eingang: 100-240 VAC, 50/60 Hz, 0,2 A

Ausgang: 5,0 V DC

Maximale Gesamtbelastung: 1,0 A, 5,0 W

Durchschnittliche aktive Effizienz: 78,3 %

Wirkungsgrad bei geringer

Belastung (10 %): 66,9 %

Leistungsaufnahme bei Nulllast: 0,03 W

Akkusatz

Modell: BRAUNIT Akkusatz

Typ: ICBL7.2-18-USB-A1

Kapazität: 2600 mAh/18,72 Wh

Eingang:

5,0 V DC, 1,0 A (Mikro-USB)

8,4 V DC, 2,0 A (Vierstiftkontakt)

Ausgang: 7,2 V DC, 2,0 A

Mit aufladbarem Lithium-Ionen-Akku.

Nur für den Gebrauch in Innenräumen geeignet.

Hersteller: IKEA of Sweden AB

(Handelsregisternummer: 556074-7551)

Adresse: Box 702, SE 343 81 Älmhult, SCHWEDEN



Das Symbol mit der durchgestrichenen Abfalltonne bedeutet, dass das Produkt getrennt vom Haushaltsabfall entsorgt werden muss. Das Produkt muss gem. der örtlichen Entsorgungsvorschriften der Wiederverwertung zugeführt werden. Durch separate Entsorgung des Produkts trägst du zur Minderung des Verbrennungs- oder Deponieabfalls bei und reduzierst eventuelle negative Einwirkungen auf die menschliche Gesundheit und die Umwelt. Weitere Informationen im IKEA Einrichtungshaus.

Cet appareil peut être utilisé par des enfants à partir de 8 ans et par des personnes aux capacités physiques, sensorielles ou mentales réduites, ou par des personnes dépourvues d'expérience ou de connaissances, si ces personnes ont bénéficié d'une surveillance ou d'instructions sur l'utilisation en toute sécurité de l'appareil et qu'elles comprennent les dangers liés à son utilisation. Les enfants ne doivent pas jouer avec l'appareil.

Le nettoyage et l'entretien ne peuvent être effectués par des enfants sans surveillance.

AVERTISSEMENT :

Suivez l'ensemble des instructions car une mauvaise installation peut causer des blessures sévères.

Conservez ces instructions pour pouvoir vous y reporter ultérieurement.

Ce paquet contient un store connecté (1), une télécommande (2), un amplificateur de signal (3), une unité d'alimentation électrique (4) et une batterie (5).

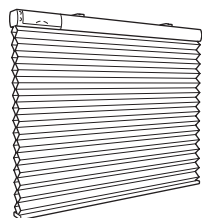

Store connecté (1)



Télécommande (2)



Amplificateur de signal (3)

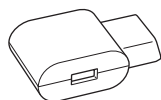

Unité d'alimentation électrique (4)

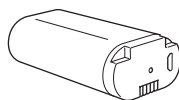

Batterie (5)

Ces produits sont déjà couplés les uns aux autres, il vous suffit donc de raccorder l'unité d'alimentation électrique à l'amplificateur de signal puis à une prise électrique murale. Installez ensuite le store sur votre fenêtre et insérez la batterie pour le faire fonctionner.

Instructions d'utilisation

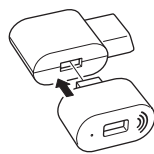

Brancher l'unité d'alimentation électrique à la prise murale, insérer l'amplificateur de signal dans le port libre.

Pour le chargement, utiliser uniquement un câble USB recommandé et remplacer immédiatement les câbles présentant des défauts.

Fonctions télécommandées



Haut :
Presser pour lever le store connecté.



Bas :
Presser pour baisser le store connecté.



Couplage : ajouter des produits IKEA connectés (IKEA Home smart) à votre système.

Important : l'amplificateur de signal doit être branché et alimenté pour pouvoir commander le store à partir de la télécommande.

Fonction de l'amplificateur de signal

Grâce à l'amplificateur de signal TRÅDFRI, vous pouvez étendre la portée du signal de vos produits connecté IKEA (IKEA Home smart).

Utilisation du store connecté

Pour lever entièrement le store :

Appuyer une fois (brièvement) sur le bouton vers le haut de la télécommande ou du store.

Pour baisser entièrement le store :

Appuyer une fois (brièvement) sur le bouton vers le bas de la télécommande ou du store.

Pour lever le store :

Maintenir enfoncé le bouton vers le haut de la télécommande ou du store.

Le store s'ouvre tant que le bouton est maintenu enfoncé. Lâcher le bouton quand le store est à la hauteur désirée ou quand il est entièrement levé.

Pour baisser le store :

Maintenir enfoncé le bouton vers le bas de la télécommande ou du store.

Le store se ferme tant que le bouton est maintenu enfoncé. Lâcher le bouton quand le store est à la hauteur désirée ou quand il est entièrement baissé.

Régler à la hauteur minimum souhaitée :

Seuls les boutons sur le store peuvent être utilisés pour ce réglage.

Placer le store à la hauteur souhaitée. Presser ensuite brièvement vers le haut ou le bas le bouton sur le store pour conserver cette position comme hauteur minimum souhaitée.

Le store va se déplacer très légèrement vers le haut et le bas pour confirmer le réglage.

Régler une nouvelle hauteur minimum :

Pour modifier la hauteur minimum ou revenir à la hauteur minimum par défaut, commencer par déplacer le store à la position haute. Presser ensuite deux fois le bouton du store vers le haut ou le bas.

Le store va se déplacer très légèrement vers le haut et le bas pour confirmer le réglage.

Répéter les étapes ci-dessus pour régler une nouvelle hauteur minimum souhaitée.

Régler l'équilibre du store :

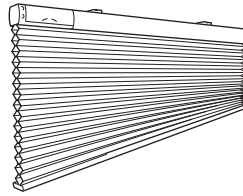

Si le store se bloque à la descente, il se peut qu'il soit mal équilibré.

Lever entièrement le store avant de le replacer au niveau souhaité.

Ajouter des équipements à la télécommande :

 **Couplage :** ajouter des produits IKEA connectés (IKEA Home smart) à votre système.

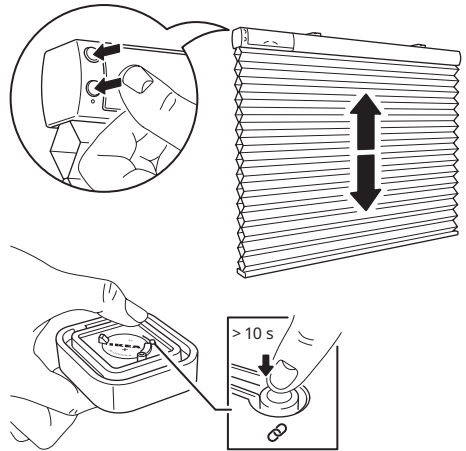

Suivez les étapes suivantes pour ajouter d'autres stores. Assurez-vous que votre store connecté soit sous tension.

1. Ouvrez l'arrière de la télécommande où se trouve le bouton de couplage.
2. Appuyez brièvement sur les deux boutons du store. Ceci va connecter le dispositif qui sera prêt pour le couplage pendant 2 minutes.
3. Placez la télécommande à proximité du store connecté que vous souhaitez ajouter : pas plus de 5 cm de distance (1).

4. Maintenez enfoncé le bouton de couplage de la télécommande pendant au moins 10 secondes.
5. Un voyant LED rouge s'allume sur la télécommande. Sur le store connecté, un voyant LED blanc va apparaître et clignoter jusqu'à ce que les dispositifs aient été couplés.

Vous pouvez coupler jusqu'à 10 stores connectés avec 1 télécommande.

Ne coupler qu'un store à la fois. Si vous avez des difficultés à coupler plusieurs stores, déconnectez un moment ceux qui ont déjà été connectés en désactivant la batterie située à l'intérieur du store. Ceci facilite le processus de couplage.

Remplacer la pile de la télécommande

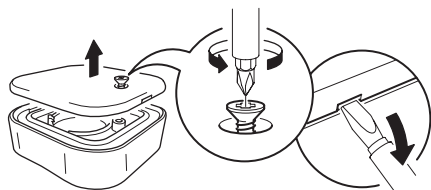

Quand la télécommande est utilisée régulièrement et dans les conditions requises, les piles ont une durée de vie de 2 ans environ.

Si la pile doit être remplacée, un voyant LED rouge clignote lorsque vous utilisez la télécommande. Ouvrir l'arrière de la télécommande pour remplacer la pile par une pile CR2032 neuve.

ATTENTION !

Risque d'explosion si la pile est remplacée par un type de pile incompatible. Jeter les piles usagées selon les instructions données.

Chargement de la batterie

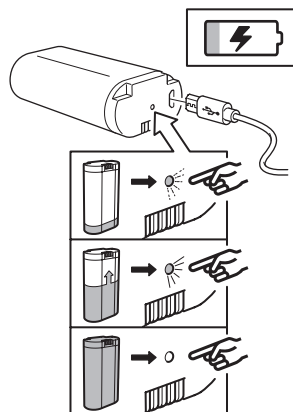

La batterie incluse pour store connecté peut être chargée avec l'amplificateur de signal.

Pour le chargement, utilisez le câble USB fourni. Dans le cas d'une utilisation normale, la batterie doit être chargée tous les 6 mois.

Un voyant LED sur la batterie indique le statut du chargement.

Statut du voyant LED :

Chargement en cours : LED allumé.

Chargement terminé : LED éteint.

Erreur : LED clignotant.

Réinitialiser les dispositifs

Après avoir réinitialisé l'amplificateur de signal, vous devez coupler la télécommande à l'amplificateur de signal puis coupler à nouveau la télécommande au store.

Amplificateur de signal :

à l'aide d'un petit objet pointu, appuyer pendant au moins 5 secondes sur le trou d'épingle situé sur la base de l'amplificateur.



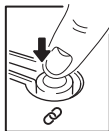

Télécommande :

Appuyer sur le bouton de couplage 4 fois en moins de 5 secondes. Un voyant LED rouge se met à clignoter, ce qui indique que la réinitialisation a été effectuée.

Store connecté :

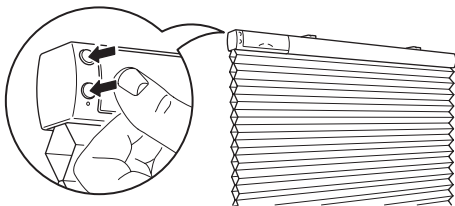

Maintenir les boutons enfoncés pendant 5 secondes.

Un voyant LED blanc clignote 4 fois ce qui indique que la réinitialisation a été effectuée.

Bon à savoir

- L'unité d'alimentation électrique peut être utilisée pour charger la batterie du store connecté.
- La longueur et la qualité du câble USB influent sur la vitesse et la performance du chargement.
- Les appareils peuvent devenir chauds pendant le chargement. Ceci est complètement normal et ils refroidiront petit à petit une fois qu'ils seront entièrement rechargés.
- Débrancher le chargeur de la source d'alimentation avant de le nettoyer et lorsqu'il n'est pas utilisé.
- La batterie ne doit pas être laissée déchargée trop longtemps.
- La batterie ne doit pas être rechargée lorsqu'elle est en contact avec un matériau inflammable comme du textile par exemple.
- La batterie doit être utilisée avec des produits IKEA uniquement.

IMPORTANT !

Ensemble store connecté :

- Cet amplificateur de signal est exclusivement destiné à une utilisation en intérieur, et à des températures allant de 0°C à 40°C (32°F to 104°F).
- Température de stockage : -20°C to 25°C (4°F to 77°F).
- Maintenir ce dispositif à l'abri des rayons du soleil et de toute source de chaleur pour éviter le risque de surchauffe.
- La portée entre le transmetteur et le récepteur a été mesurée en plein air.
- La portée de connexion varie en fonction des matériaux du bâtiment et de l'emplacement du dispositif à l'intérieur du bâtiment.

AVERTISSEMENT :

Unité d'alimentation électrique :

- La prise murale doit être située à proximité du produit et doit être facilement accessible.
- Si le dispositif est endommagé, ne pas l'utiliser et le mettre immédiatement au rebut.
- Ne pas soumettre les dispositifs à des environnements humides ou excessivement poussiéreux car ceci peut les endommager.
- Pour le chargement, ne jamais utiliser un câble USB endommagé ou présentant un défaut, car cela peut abîmer le produit ainsi que votre appareil.

Mesures de précaution recommandées et données techniques au dos de l'unité d'alimentation électrique.

AVERTISSEMENT

Batterie :

- Ne pas altérer, démonter, ouvrir, laisser tomber, écraser, percer ou découper la batterie.
- Ne pas exposer la batterie à l'eau ou à la pluie.
- Risque d'incendie et de brûlures. Ne pas soumettre la batterie à des températures supérieures à 60°C et ne pas l'incinérer.
- Tenir à l'écart des flammes et des rayons du soleil pour éviter toute surchauffe.
- Tenir à l'écart d'appareils à haute tension.
- Ce produit n'est pas un jouet, le tenir à distance des enfants. S'assurer que les avertissements et instructions de sécurité ont été lues par tous les utilisateurs.
- Ne pas court-circuiter la batterie ou ses composants.
- En cas de fuite sur la batterie, ne pas laisser le liquide entrer en contact avec la peau ou les yeux.

Réparation du produit

Ne tentez pas de réparer ces produits vous-même. Ouvrir ou retirer les couvercles risque de provoquer des chocs électriques ou autres dommages.

Caractéristiques techniques

Type :	E2102 PRAKTLYSING	Amplificateur de signal sans fil E1746	Télécommande Ouvrir/ fermer E1766
Courant d'entrée :	7,2V DC, 2,0A	5,0V DC, 1,0A	Piles CR2032, 3V
Portée :	10 m en champ libre		
	Pour un usage intérieur uniquement		
Fréquence de fonctionnement :	2400-2483,5 MHz		
Puissance de sortie :	9,6 dBm (EIRP)	9,6 dBm (EIRP)	7,3 dBm (EIRP)

Unité d'alimentation électrique

Type : ICPSW5-5EU-1A

ICPSW5-5GB-1

Entrée : 100-240 VAC, 50/60 Hz, 0,2A

Sortie : 5,0V DC

Charge max. totale : 1,0A, 5,0W

Efficacité active moyenne : 78,3 %

Efficacité à faible charge (10 %) : 66,9 %

Consommation hors charge : 0,03 W

Batterie

Modèle : batterie BRAUNIT

Type : ICBL7,2-18-USB-A1

Capacité : 2600mAh/18,72Wh

Courant d'entrée :

5,0V DC, 1,0A (micro USB)

8,4V DC, 2,0A (connecteur 4 broches)

Sortie : 7,2V DC, 2,0A

Batterie rechargeable Li-ion incluse.



Le pictogramme de la poubelle barrée indique que le produit doit faire l'objet d'un tri. Il doit être recyclé conformément à la réglementation environnementale locale en matière de déchets. En triant les produits portant ce pictogramme, vous contribuez à réduire le volume des déchets incinérés ou enfouis, et à diminuer tout impact négatif sur la santé humaine et l'environnement. Pour plus d'information, merci de contacter votre magasin IKEA.

Usage en intérieur uniquement

Fabricant : IKEA of Sweden AB

(numéro d'immatriculation : 556074-7551)

Adresse : Box 702, SE-343 81 Älmhult, SUÈDE

Dit apparaat kan worden gebruikt door kinderen van 8 jaar en ouder, en door personen met een lichamelijke, zintuiglijke of verstandelijke beperking of met een gebrek aan ervaring en kennis, als een persoon die verantwoordelijk is voor hun veiligheid toezicht houdt of instructies heeft gegeven hoe het apparaat veilig te gebruiken en ze de risico's van het gebruik begrijpen. Laat kinderen niet met het apparaat spelen. Kinderen mogen het niet schoonmaken of onderhouden zonder toezicht.

WAARSCHUWING:

Volg alle instructies, aangezien een onjuiste installatie kan leiden tot ernstig letsel.

Bewaar deze instructies voor toekomstig gebruik.

Dit pakket bevat één slim rolgordijn (1), één afstandsbediening (2), één signaalversterker (3), één voedingsadapter (4) en één batterijpakket (5).

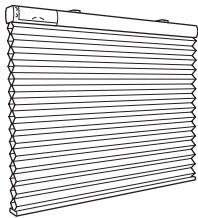

Rolgordijn (1)



Afstandsbediening (2)



Signaalversterker (3)

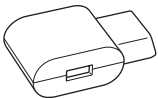

Voedingsadapter (4)

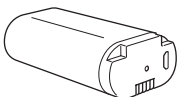

Batterijpakket (5)

Deze producten zijn al aan elkaar gekoppeld, dus je hoeft alleen de voedingsadapter aan te sluiten: eerst op de signaalversterker en dan op een stopcontact in de buurt. Monteer het rolgordijn daarna op je kozijn en plaats het batterijpakket om aan de slag te gaan.

Gebruiksaanwijzing

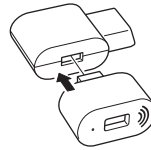

Sluit de voedingsadapter aan op het stopcontact en plaats de signaalversterker op de vrije plek.

Gebruik bij het opladen alleen de aanbevolen USB-kabels voor je apparaat. Vervang defecte kabels onmiddellijk.

Functies van de afstandsbediening



Omhoog:

Druk om je slimme rolgordijn omhoog te bewegen.



Omlaag:

Druk om je slimme rolgordijn omlaag te bewegen.



Koppelen:

Wordt gebruikt om IKEA Home smart-producten toe te voegen aan je systeem.

BELANGRIJK: Om je rolgordijn met de afstandsbediening te kunnen bedienen, moet de signaalversterker in het stopcontact zitten en stroom hebben.

Functie van de signaalversterker

Met de TRÅDFRI signaalversterker kan je het signaalbereik van je IKEA Home smart-producten vergroten.

Je slimme rolgordijn gebruiken

Het rolgordijn helemaal naar boven bewegen:

Druk één keer (kort) op de omhoog-knop op de afstandsbediening of op het rolgordijn.

Het rolgordijn helemaal naar beneden bewegen:

Druk één keer (kort) op de omlaag-knop op de afstandsbediening of op het rolgordijn.

Het rolgordijn omhoog bewegen:

Hou de omhoog-knop ingedrukt op de afstandsbediening of op het rolgordijn. Het rolgordijn beweegt omhoog zolang je de knop ingedrukt houdt. Laat de knop los zodra de gewenste of maximale hoogte is bereikt.

Het rolgordijn omlaag bewegen:

Hou de omlaag-knop ingedrukt op de afstandsbediening of op het rolgordijn. Het rolgordijn beweegt omlaag zolang je de knop ingedrukt houdt. Laat de knop los zodra de gewenste of maximale laagte is bereikt.

De gewenste minimale hoogte instellen:

Je kan alleen de knoppen op het rolgordijn gebruiken om dit niveau in te stellen. Beweeg het rolgordijn naar de gewenste hoogte. Druk daarna twee keer kort op de omhoog- of omlaag-knop op het rolgordijn om deze positie op te slaan als de nieuwe minimale hoogte.

Het rolgordijn beweegt een stukje omhoog en omlaag om de instelling te bevestigen.

De minimale hoogte opnieuw instellen:

Om de minimale hoogte te wijzigen of om de standaard minimale hoogte te herstellen, beweeg je het rolgordijn eerst helemaal naar boven. Druk daarna twee keer op de omhoog- of omlaag-knop op het rolgordijn.

Het rolgordijn beweegt een stukje omhoog en omlaag om de instelling te bevestigen.

Herhaal de stappen hierboven om een nieuwe gewenste minimale hoogte in te stellen.

Een scheef rolgordijn weer recht laten hangen

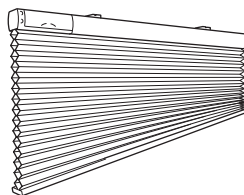

Als het rolgordijn vast komt te zitten terwijl het naar beneden wordt bewogen, kan het scheef komen te hangen.

Beweeg het rolgordijn helemaal naar boven om het weer recht te laten hangen.

Apparaten toevoegen aan uw afstandsbediening

Koppelen: wordt gebruikt om slimme producten van IKEA Home aan je systeem toe te voegen.

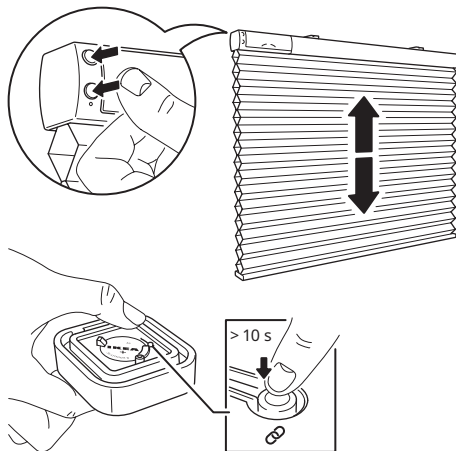

Volg deze stappen om meer draadloze gordijnen aan uw systeem toe te voegen. Zorg ervoor dat uw draadloze gordijnen is ingeschakeld.

1. Open de achterkant van de afstandsbediening en zoek de koppelingknop.
2. Druk kort op beide knoppen op het gordijn. Hierdoor wordt het apparaat gewekt en is het klaar om te koppelen gedurende 2 minuten.

3. Houd de afstandsbediening dicht bij de draadloze gordijnen die u wilt toevoegen: niet meer dan 5 cm verwijderd van (1).
4. Houd de koppelingknop op de afstandsbediening minimaal 10 seconden ingedrukt.
5. Op de afstandsbediening gaat een rood LED-lampje branden. Op uw draadloze gordijnen begint een wit LED-lampje te dimmen en te knipperen totdat de apparaten succesvol zijn gekoppeld.

Er kunnen maximaal 10 draadloze gordijnen worden gekoppeld met 1 afstandsbediening.

Zorg ervoor dat u één gordijn per keer koppelt. Als u problemen ondervindt bij het koppelen van meerdere gordijnen, koppelt u tijdelijk de reeds gekoppelde gordijnen los door het batterijen pack in de gordijnen los te koppelen. Dit zal helpen bij het koppelingsproces.

Vervangen van de batterijen

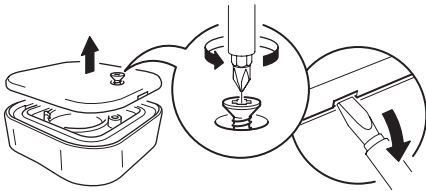

Als de afstandsbediening regelmatig en zoals bedoeld wordt gebruikt, gaat de batterij ongeveer 2 jaar mee.

Als het tijd is om de batterij te vervangen, gaat er een rood LED-lampje knipperen als je de afstandsbediening gebruikt. Open de achterklep en vervang de batterij door een nieuwe CR2032-batterij

WAARSCHUWING!

Explosiegevaar als de batterij wordt vervangen door een onjuist type batterij. Gooi gebruikte batterijen weg volgens de instructies.

Opladen van de batterijen

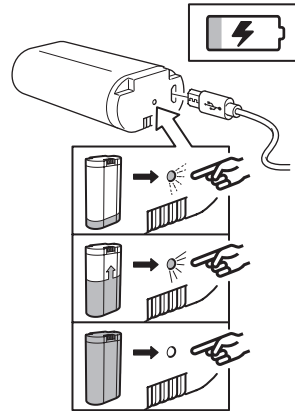

Het meegeleverde batterijpakket voor draadloze gordijnen kan worden opgeladen via de signaalversterker eenheid.

Gebruik de meegeleverde USB-kabel om op te laden.

Bij normaal gebruik moet de accu elke 6 maanden worden opgeladen.

Een LED-indicator op de accu geeft de status weer .

Status LED-indicator:

Bezig met opladen: LED aan.

Opladen voltooid: LED uit.

Fout: LED knippert.

Terugzetten naar fabrieksinstellingen

Na het resetten van de signaalversterker, moet je de afstandsbediening koppelen met de signaalversterker en vervolgens de afstandsbediening opnieuw koppelen met de draadloze gordijnen.

Signaalversterker:

Druk met een speld minimaal 5 seconden in het gaatje aan de onderzijde van de signaalversterker.

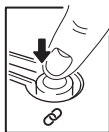

**Afstandsbediening:**

Druk binnen 5 seconden 4 keer op de koppelingknop. Een rood LED-lampje knippert, wat aangeeft dat het is gereset.

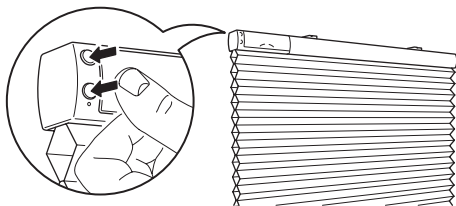
Draadloos rolgordijn:

Houd beide knoppen 5 seconden ingedrukt. Een wit LED-lampje knippert 4 keer om aan te geven dat het gordijn is gereset.

Goed om te weten

- Je kan de voedingsadapter gebruiken om het batterijpakket van het slimme rolgordijn op te laden.
- De lengte en kwaliteit van de USB-kabel zijn van invloed op de oplaadsnelheid en -prestaties.
- Tijdens het opladen kunnen apparaten warm worden. Dit is heel normaal. De apparaten koelen geleidelijk weer af als ze helemaal opgeladen zijn.
- Haal de stekker van de voedingsadapter uit het stopcontact voordat je het product gaat schoonmaken en wanneer het niet in gebruik is.
- Het batterijpakket mag niet gedurende langere tijd niet-opgeladen blijven.
- Het batterijpakket mag niet worden opgeladen terwijl het in contact staat met ontvlambare materialen zoals textiel.
- Dit batterijpakket mag alleen met IKEA producten worden gebruikt.

BELANGRIJK!**Pakket van slimme rolgordijn:**

- De meegeleverde apparaten zijn alleen bestemd voor gebruik binnenshuis en mogen worden gebruikt bij een temperatuur van 0 °C tot 40 °C (32 °F tot 104 °F).
- Opslagtemperatuur: -20 °C tot 25 °C (4°F tot 77°F).
- Laat apparaten nooit achter in direct zonlicht of in de buurt van een warmtebron, want dan kunnen ze oververhit raken.
- Het bereik tussen de zender en de ontvanger is gemeten in de open lucht.
- Verschillende bouwmaterialen en de plek van de apparatuur kunnen het bereik van de draadloze verbinding beïnvloeden.

WAARSCHUWING:**Voedingsadapter:**

- Het stopcontact moet zich in de buurt van de apparatuur bevinden en goed toegankelijk zijn.
- Als een apparaat beschadigd is, mag het niet meer worden gebruikt en moet het onmiddellijk worden afgevoerd.
- Stel de adapter niet bloot aan natte, vochtige of zeer stoffige omgevingen, want dit kan schade aan de adapter veroorzaken.
- Gebruikt nooit een beschadigde of defecte USB-kabel bij het opladen, want dit kan schadelijk zijn voor je product en apparaat.

De aanbevolen voorzorgsmaatregelen en technische gegevens vind je op de achterkant van de voedingsadapter.

WAARSCHUWING**Batterijpakket:**

- Wijzig, demonteer, open, plet, doorboor en versnipper de batterij niet en laat deze ook niet vallen.
- Stel de batterij niet bloot aan regen of water.
- Risico op brand en brandwonden. Stel de batterij niet bloot aan een temperatuur van meer dan 60 °C en verbrand de batterij niet.
- Hou de batterij uit de buurt van open vuur en zonlicht om hittevorming te vermijden.
- Hou de batterij uit de buurt van apparaten met een hoge spanning.
- Dit product is geen speelgoed. Hou het buiten het bereik van kinderen. Zorg dat alle gebruikers van dit product deze waarschuwingen en instructies lezen en volgen.
- Creëer geen kortsluiting in de batterij of in de cellen daarvan.
- Voorkom dat vloeistof in contact komt met de huid of ogen wanneer een batterijcel gaat lekken.

Productonderhoud

Probeer deze producten niet zelf te repareren, omdat je door het openen of verwijderen van de afdekkingen kan worden blootgesteld aan gevaarlijke elektrische spanningen of andere risico's.

Technische gegevens

Type:	E2102 PRAKTLYSING	E1746 draadloze signaalversterker	E1766 afstandsbediening voor openen/sluiten
Ingangsstroom:	7,2 V DC, 2,0 A	5,0 V DC, 1,0 A	3,0 V, CR2032-batterij
Bereik:	10 m in de open lucht		
Alleen voor gebruik binnenshuis			
Bedrijfsfrequentie:	2400-2483,5 MHz		
Uitgangsvermogen:	9,6 dBm (EIRP)	9,6 dBm (EIRP)	7,3 dBm (EIRP)

Voedingsadapter

Type: ICPSW5-5EU-1A
ICPSW5-5GB-1

Ingangsstroom: 100-240 VAC, 50/60 Hz, 0,2 A

Uitgangsstroom: 5,0 V DC

Max. totale belasting: 1,0 A, 5,0 W

Gemiddelde actieve efficiëntie: 78,3%

Efficiëntie bij lage belasting (10%): 66,9 %

Stroomverbruik zonder belasting: 0,03 W

Batterijpakket

Model: BRAUNIT batterijpakket

Type: ICBL7.2-18-USB-A1

Vermogen: 2600 mAh/18,72 Wh

Ingangsstroom:

5,0 V DC, 1,0 A (micro-USB)

8,4 V DC, 2,0 A (4-pins aansluiting)

Uitgangsstroom: 7,2 V DC, 2,0 A

Bevat een oplaadbare li-ion-batterijcel.

Alleen voor gebruik binnenshuis

Fabrikant: IKEA of Sweden AB

(handelsregisternummer: 556074-7551)

Adres: Box 702, SE-343 81 Älmhult, ZWEDEN



Het symbool met de doorgestreepte vuilnisbak op wieltjes geeft aan dat het product gescheiden van het huishoudelijk afval moet worden aangeboden. Het product moet worden ingeleverd voor recycling in overeenstemming met de plaatselijke milieuvoorschriften voor afvalverwerking. Breng het naar de plaatselijke milieustraat of het dichtstbijzijnde IKEA woonwarenhuis. Door producten met dit symbool te scheiden van het huishoudelijk afval, help je de hoeveelheid afval naar verbrandingsovens of stortplaatsen te verminderen en eventuele negatieve invloeden op de volksgezondheid en het milieu te minimaliseren. Voor meer informatie neem contact op met IKEA.

Dette produkt kan bruges af børn fra 8 år og personer med nedsatte fysiske, sansemæssige eller mentale evner eller manglende erfaring eller viden, hvis de er under opsyn eller har fået vejledning i sikker brug af produktet og forstår risikoen ved at bruge det af en person, der er ansvarlig for deres sikkerhed. Børn må ikke lege med produktet. Børn må ikke rengøre produktet eller vedligeholde det uden opsyn.

ADVARSEL!

Følg alle anvisninger, eftersom forkert installation kan medføre alvorlig personskade.

Gem disse anvisninger til senere brug.

Denne pakke indeholder et trådløst rullegardin (1), en fjernbetjening (2), en signalforstærker (3), en strømforsyning (4) og et batteri (5).

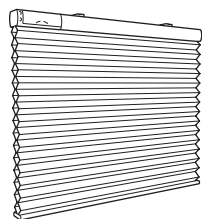

Rullegardin (1)



Fjernbetjening (2)



Signalforstærker (3)



Strømforsyning (4)

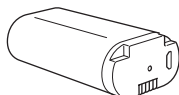

Batteri(5)

Disse produkter er allerede parret, så du skal kun tilslutte strømforsyningen til signalforstærkeren og derefter til et vægstik i nærheden. Derefter skal du montere rullegardinet i dit vindue og sætte batteriet i – så er du klar til at komme i gang.

Brugervejledning

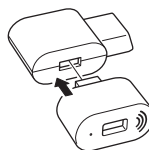

Sæt strømadapteren i stikkontakten, og sæt signalforstærkeren i det åbne stik.

Når du oplader, må du kun bruge et anbefalet USB-kabel til din enhed. Udskift straks defekte kabler.

Fjernbetjeningens funktioner



Op: Tryk for at køre dit trådløse rullegardin op.



Ned: Tryk for at køre dit trådløse rullegardin ned.



Parring: Bruges til at tilføje IKEA Home smart produkter til dit system.

VIGTIGT: Signalforstærkeren skal være sat i stikket og tændt, for at du kan betjene rullegardinet med fjernbetjeningen!

Signalforstærkerens funktioner

Med TRÅDFRI signalforstærker kan du forlænge rækkevidden af signalet i dine IKEA Home smart produkter.

Sådan bruger du dit trådløse rullegardin

Sådan kører du rullegardinet op til den øverste position:

Tryk på Op-knappen én gang (kort tryk) på fjernbetjeningen eller rullegardinet

Sådan kører du rullegardinet til den nederste position:

Tryk på Ned-knappen én gang på fjernbetjeningen eller rullegardinet, og hold den nede.

Sådan kører du rullegardinet op:

Tryk på Op-knappen på fjernbetjeningen eller rullegardinet, og hold den nede.

Rullegardinet kører op, mens du trykker på knappen. Slip knappen, når den ønskede højde eller maksimumshøjden er nået.

Sådan kører du rullegardinet ned:

Tryk på Ned-knappen på fjernbetjeningen eller rullegardinet, og hold den nede.

Rullegardinet kører ned, mens du trykker på knappen. Slip knappen, når den ønskede højde eller maksimumslængden er nået.

Sådan indstiller du den ønskede minimumshøjde:

Det er kun knapperne på rullegardinet, der kan bruges til at indstille denne position. Kør rullegardinet til den ønskede højde. Tryk derefter to gange kortvarigt på enten Op- eller Ned-knappen på rullegardinet for at gemme denne position som den nye minimumshøjde.

Rullegardinet kører lidt op og ned for at bekræfte indstillingen.

Sådan nulstiller du minimumshøjden:

Hvis du vil ændre minimumshøjden eller vende tilbage til standardindstillingen, skal du først køre rullegardinet op til den øverste position. Derefter skal du trykke to gange på enten Op- eller Ned-knappen på rullegardinet.

Rullegardinet kører lidt op og ned for at bekræfte indstillingen.

Gentag ovenstående trin for at indstille en ny ønsket minimumshøjde.

Sådan retter du et rullegardin, der hænger skævt

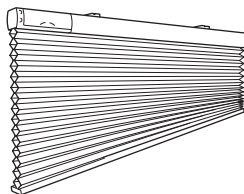

Hvis rullegardinet sætter sig fast, mens det bliver rullet ned, kan det komme til at hænge skævt. Kør rullegardinet helt op for at få det til at hænge lige igen.

Tilføj enheder til din fjernbetjening

 **Parring:** Bruges til at tilføje IKEA Home smart produkter til dit system.

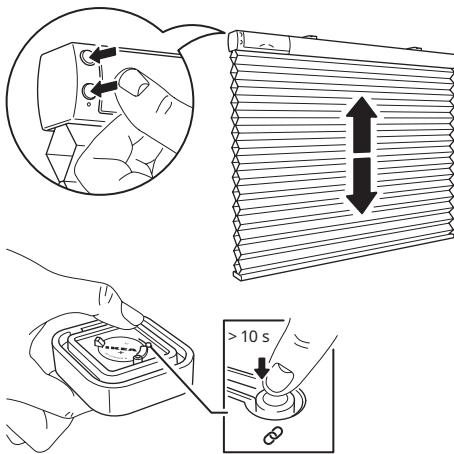

Følg disse trin for at tilføje flere trådløse rullegardiner til dit system. Sørg for, at dit trådløse rullegardin er tændt.

1. Åbn dækslet bag på fjernbetjeningen, og find parring-knappen.
2. Tryk kort på begge knapper på rullegardinet. Det "vækker" enheden, som er klar til at blive parret i 2 minutter.
3. Hold fjernbetjeningen tæt på det trådløse rullegardin, du vil tilføje: Maks. 5 cm fra (1).

4. Tryk på parring-knappen på fjernbetjeningen, og hold den nede i mindst 10 sekunder.
5. En rød lysdiode lyser op på fjernbetjeningen. På dit trådløse rullegardin dæmpes en hvid lysdiode og blinker, indtil enhederne er blevet parret.

Du kan parre op til 10 rullegardiner med 1 fjernbetjening.

Sørg for at parre dem én ad gangen. Hvis du har problemer med at parre flere rullegardiner, kan du midlertidigt frakoble dem, der allerede er blevet parret, ved at fjerne batteriet i rullegardinet. Det letter parring-processen.

Sådan skifter du batteri i fjernbetjeningen

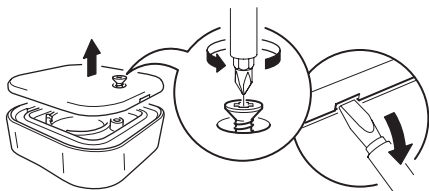

Når fjernbetjeningen bruges regelmæssigt og efter hensigten, holder batterierne i ca. 2 år. Når det er tid til at udskifte batteriet, blinker en rød lysdiode, når du bruger fjernbetjeningen. Åbn dækslet bagpå, og udskift batteriet med et nyt CR2032-batteri.

ADVARSEL!

Risiko for eksplosion, hvis batteriet udskiftes med et batteri af en forkert type. Batterierne skal bortskaffes i henhold til anvisningerne.

Sådan oplader du batteriet

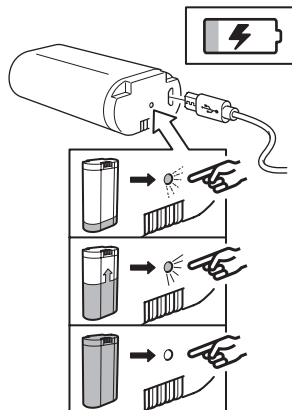

Det medfølgende batteri til det trådløse rullegardin kan oplades gennem signalforstærkeren.

Brug det medfølgende USB-kabel til opladning. Ved normal brug bør et batteri oplades hver sjette måned.

En LED-indikator på batteriet viser dets status.

LED-indikatorens status:

Opladning i gang: Lysdioden tændt

Opladningen er gennemført: Lysdioden slukket.

Fejl: Lysdioden blinker.

Nulstil dit apparat til fabriksindstillinger

Når du har nulstillet signalforstærkeren, skal du parre fjernbetjeningen med signalforstærkeren og derefter parre fjernbetjeningen med rullegardinet igen.

Signalforstærker:

Sæt en nål i hullet nederst på signalforstærkeren i mindst 5 sekunder.

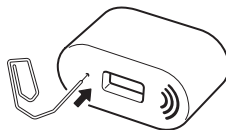

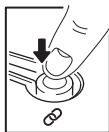
**Fjernbetjening:**

Tryk på parring-knappen 4 gange inden for 5 sekunder. En rød lysdiode blinker og angiver, at den er blevet nulstillet.

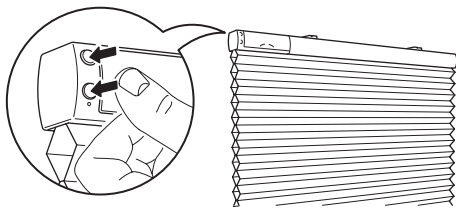
Trådløst rullegardin:

Tryk på begge knapper, og hold dem nede i 5 sekunder.

En hvid lysdiode blinker 4 gange og angiver, at rullegardinet er blevet nulstillet.

Godt at vide

- Strømforsyningen kan bruges til at oplade batteriet til det trådløse rullegardin.
- USB-kablets længde og kvalitet påvirker opladningshastigheden og ydeevnen.
- Enhederne kan blive varme under opladning. Det er helt normalt, og de køler gradvist ned, når de er fuldt opladet.
- Tag stikket ud af stikkontakten før rengøring, og når enhederne ikke er i brug.
- Batteriet må ikke efterlades helt afladet i længere tid ad gangen.
- Batteriet må ikke oplades, hvis det er i kontakt med brændbart materiale, f.eks. tekstiler.
- Dette batteri må kun bruges sammen med IKEA produkter.

VIGTIGT!**Sæt til trådløst rullegardin:**

- De medfølgende enheder er kun til indendørs brug og må kun bruges i temperaturer fra 0-40°.
- Opbevaringstemperatur: -20-25°.
- Lad ikke enheden stå i direkte sollys eller i nærheden af en varmekilde, da det kan medføre overophedning.
- Rækkevidden mellem højttaleren og modtageren måles i fri luft.
- Forskellige byggematerialer og placering af enheden kan påvirke rækkevidden af den trådløse forbindelse.

ADVARSEL!**Strømforsyning:**

- Stikkontakten skal være placeret i nærheden af udstyret og være let tilgængelig.
- Hvis en enhed er beskadiget, må den ikke bruges og skal straks bortskaffes.
- Enhederne må ikke udsættes for våde, fugtige eller meget støvede omgivelser, da det kan beskadige dem.
- Brug aldrig et beskadiget eller defekt USB-kabel til opladning, da det kan beskadige produktet og ødelægge din enhed.

Anbefalinger til forholdsregler og tekniske data: Se strømadapterens bagside.

ADVARSEL!**Batteri:**

- Batteriet må ikke ændres, demonteres, åbnes, tapes, udsættes for stød, punkteres eller skæres i stykker.
- Batteriet må ikke udsættes for regn eller vand.
- Risiko for brand og forbrænding. Batteriet må ikke udsættes for temperaturer over 60° og må ikke forbrændes.
- Hold batteriet væk fra åben ild eller sollys for at undgå varmeophobning.
- Hold batteriet væk fra højspændingsenheder.
- Produktet er ikke legetøj, og skal opbevares utilgængeligt for børn. Sørg for, at alle, der bruger dette produkt, læser og følger disse advarsler og anvisninger.
- Batteriet eller dets celler må ikke kortsluttes.
- Hvis en battericelle lækker, må væsken ikke komme i kontakt med hud eller øjne.

Service af produktet

Forsøg ikke at reparere disse produkter selv, da du kan blive udsat for farlig spænding eller andre risici, hvis du åbner eller fjerner dækslerne.

Tekniske data

Type:	E2102 PRAKTLYSING	E1746 trådløs signalforstærker:	E1766 Op-/ned- fjernbetjening
Indgangseffekt:	7,2 V jævnstrøm, 2,0 A	5.0V jævnstrøm,, 1.0 A	3,0 V, CR2032-batteri
Rækkevidde	10 m i fri luft		
	Kun til indendørs brug.		
Driftsfrekvens:	2400-2483 MHz		
Udgangseffekt	9,6 dBm (EIRP)	9,6 dBm (EIRP)	9,6 dBm (EIRP)

Strømforsyning

Type: ICPSW5-5EU-1A
ICPSW5-5GB-1

Indgangseffekt:

100-240 V vekselstrøm, 50/60 Hz, 0,2 A

Udgangseffekt: 5,0 V jævnstrøm

Maks. strømbelastning i alt: 1,0 A, 5,0 W

Gennemsnitlig virkningsgrad i

aktiv tilstand: 78,3%

Virkningsgrad ved lav belastning (10%): 66,9%

Energiforbrug uden belastning: 0,03 W

Batteri

Model: BRAUNIT batteri

Type: ICBL7.2-18-USB-A1

Kapacitet: 2600 mAh/18,72 Wh

Indgangseffekt:

5 V jævnstrøm, 1,0 A (mikro-USB)

8,4 V jævnstrøm, 2,0 A (stik med 4 ben)

Udgangseffekt: 7,2 V jævnstrøm, 2,0 A

Genopladelig Li-Ion battericelle indvendigt.

Kun til indendørs brug

Producent: IKEA of Sweden AB

(CVR-nummer: 556074-7551)

Adresse: Box 702, SE-343 81 Älmhult, SVERIGE



Symbolet med den overkrydsede affaldsspand på hjul angiver, at produktet skal bortskaffes adskilt fra husholdningsaffald. Produktet skal indleveres til genbrug i henhold til den lokale miljølovgivning for bortskaffelse af affald. Ved at adskille produktet fra husholdningsaffald hjælper du med at reducere den mængde affald, der sendes til forbrænding eller på lossepladsen, og minimerer eventuelle negative indvirkninger på menneskers sundhed og miljøet. Kontakt det nærmeste IKEA varehus for at få flere oplysninger.

Börn frá 8 ára aldri og fólk með skert skynbragð, líkamlega eða andlega getu, geta notað þetta tæki ef þau eru undir eftirliti eða hafa fengið leiðbeiningar frá einstaklingi, sem er ábyrgur fyrir öryggi þeirra, um hvernig á að nota tækið á öruggan hátt og að það skilji hættur sem því fylgir. Börn eiga ekki að leika sér með tækið. Börn eiga ekki að sjá um þrif og viðhald nema undir eftirliti.

VIÐVÖRUN!

Fylgd öllum leiðbeiningum, röng uppsetning getur valdið skaða.

Geymdu leiðbeiningarnar.

Pakkningarnar innihalda eina þráðlausa gardínu (1), eina fjarstýringu (2), einn magnara (3), einn aflgjafa (4) og einn rafhlöðupakka (5).

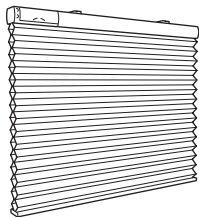

Gardína (1)



Fjarstýring (2)



Magnari (3)

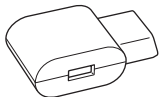

Aflgjafi (4)

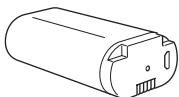

Rafhlöðupakki (5)

Vörurnar hafa þegar verið paraðar saman, þú þarft því aðeins að tengja afgjafann við magnarann og svo í innstungu. Settu síðan gardínurnar upp í gluggann og settu rafhlöðupakkann í hana til að hefjast handa.

Notkunarleiðbeiningar

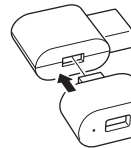

Stingtu aflgjafanum í samband og tengdu við magnarann.

Notaðu aðeins USB snúrur sem mælt er með fyrir tækið þitt til að hlaða og skiptu út gölluðum snúrum samstundis.

Notkun á fjarstýringu



Upp:

Ýttu til að hækka þráðlausu gardínuna.



Niður:

Ýttu til að lækka þráðlausu gardínuna.



Þörun: Notað til að bæta IKEA Home smart vörum við snjallkerfið.

MIKILVÆGT: Kveikt þarf að vera á magnaranum og hann í sambandi svo hægt sé að stýra gardínunni með fjarstýringunni.

Notkun á magnara

IKEA Home smart vörurnar ná betri tengingu með TRÁDFRI magnaranum.

Notkun á þráðlausri gardínu

Hækka gardínu í efstu stöðu:

Ýttu einu sinni á upp-hnappinn (stutt) á fjarstýringunni.

Lækka gardínu í neðstu stöðu:

Ýttu einu sinni á niður-hnappinn (stutt) á fjarstýringunni.

Hækka gardínu:

Ýttu og haltu niðri upp-hnappinum á fjarstýringunni eða gardínunni.

Gardínan hækkar á meðan þú heldur inni hnappinum. Slepptu hnappinum þegar gardínan hefur náð æskilegri hæð eða hámarkshæð.

Lækka gardínu:

Ýttu og haltu niðri niður-hnappinum á fjarstýringunni eða gardínunni.

Gardínan lækkar á meðan þú heldur inni hnappinum. Slepptu hnappinum þegar gardínan hefur náð æskilegri lengd eða lágmarkshæð.

Stíllt á æskilega lágmarkshæð:

Aðeins er hægt að nota hnappana á gardínunni til að stilla hæðina.

Færðu gardínuna í æskilega lengd. Ýttu svo tvisvar stutt á annað hvort upp- eða niður-hnappinn á gardínunni til að vista stöðuna sem nýja lágmarkshæð.

Gardínan færir sig örlítið upp og niður til að staðfesta stillinguna.

Lágmarkshæð endurstíllt:

Ef þú vilt breyta lágmarkshæð gardínunnar eða fara aftur á sjálfgefna lágmarkshæð skaltu byrja á því að færa gardínuna í efstu stöðu. Ýttu síðan annað hvort á upp- eða niður-hnappinn á gardínunni tvisvar.

Gardínan færir sig örlítið upp og niður til að staðfesta stillinguna.

Endurtaktu skrefin að ofan til að stilla nýja lágmarkshæð.

Jafna skakka gardínu

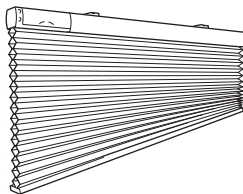

Ef gardínan festist á meðan hún lækkar gæti hún orðið skökk. Hækkaðu gardínuna í efstu stöðu til að jafna hana.

Bæta tækjum við fjarstýringuna

 **Pörun:** Notað til að bæta IKEA Home smart vörum við snjallkerfið.

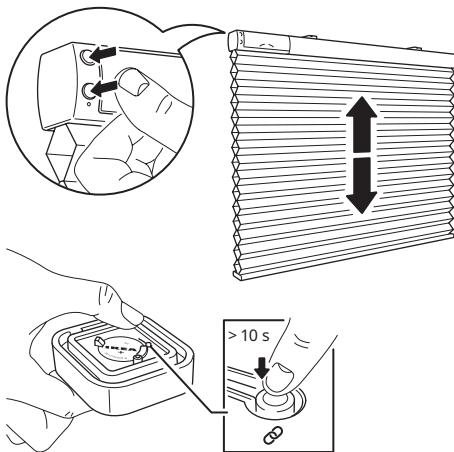

Fylgdu þessum skrefum til að bæta þráðlausum gardinum við kerfið. Gættu þess að kveiti sé á þráðlausu gardínunni.

1. Opnaðu bakhliðina á fjarstýringunni og finndu pörunarhnappinn.
2. Ýttu stutt á báða hnappana á gardínunni. Það ræsir kerfið sem er nú reiðubúið fyrir pörun í tvær mínútur.
3. Haltu fjarstýringunni nálægt þráðlausu gardínunni sem þú vilt bæta við. Ekki í meira en 5 cm fjarlægð frá (1).

4. Ýttu og haltu niðri pörunarhnappinum í minnst 10 sekúndur.
5. Rautt LED ljós lýsir á fjarstýringunni. Hvítt LED ljós byrjar að blikka hægt á þráðlausu gardínunni þar til tækin hafa náð pörun.

Hægt er að para allt að 10 þráðlausar gardínur við 1 fjarstýringu.

Gættu þess að para aðeins eina gardínu í einu. Ef þú rekst á einhver vandamál við að para margar gardínur skaltu slökka á þeim sem hafa þegar verið paraðar með því að aftengja rafhlöðupakkann í gardínunum í smá tíma. Það hjálpar til með pörunarferlið.

Skript um rafhlöður í fjarstýringu

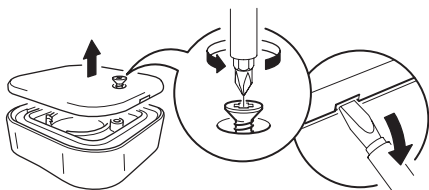

Þegar fjarstýringin er notuð reglulega, mun rafhláðan endast í um það bil tvö ár. Þegar það er kominn tími á að skipta um rafhlöður blikkar rautt LED-ljós þegar þú notar fjarstýringuna. Opnaðu lokið að aftan og skiptu um rafhlöðu með nýrri CR2032 rafhlöðu.

VIÐVÖRUN!!

Hætta á sprengingu ef rafhlöðunni er skipt út fyrir ranga tegund. Fargaðu notuðum rafhlöðum samkvæmt leiðbeiningum.

Rafhlöðupakki hlaðinn

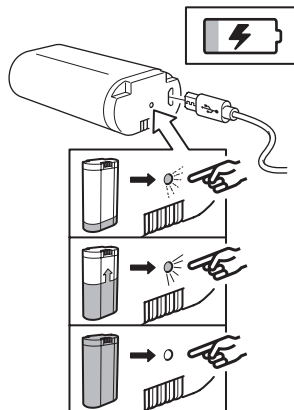

Hægt er að hlaða rafhlöðupakkann sem fylgir þráðlausu gardínunum með magnaranum. Notaðu meðfylgjandi USB-snúru til að hlaða. Við eðlilega notkun ætti að hlaða rafhlöðupakkann á sex mánaða fresti. LED stöðuvísir á rafhlöðupakkanum sýnir stöðu.

LED stöðuvísir:

Hleðsla í gangi: Kveikt á LED ljósi.

Hleðslu lokið: Slökkt á LED ljósi.

Villa: LED ljósið blikkar.

Endurstilla á grunnstillingu

Þegar þú hefur endurstílt magnarann verður þú að para fjarstýringuna við magnarann og para síðan aftur fjarstýringuna við þráðlausu gardínurnar.

Magnari:

Þrýstu þrjóni í gatið undir magnaranum í a.m.k. 5 sekúndur.



**Fjarstýring:**

Ýttu 4 sinnum á þörunarhnappinn á innan við 5 sek. Rautt LED ljós blikkar, sem gefur til kynna að hún sé endurstíllt.

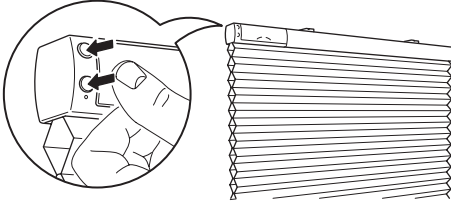
Þráðlaus gardína:

Ýttu og haltu niðri báðum hnöppunum í minnst 5 sekúndur.

Hvítt LED ljós blikkar fjórum sinnum, sem gefur til kynna að gardína sé endurstíllt.

Gott að vita

- Hægt er að nota aflgjafann til að hlaða rafhlöðupakkann í þráðlausu gardínunum.
- Lengd USB snúrunnar og gæði hafa áhrif á hleðsluhraða og getu.
- Búnaðurinn gæti hitnað þegar hann er í hleðslu. Það er eðlilegt og hann kólnar aftur þegar hann er fullhlaðinn.
- Taktu aflgjafann úr sambandi fyrir þríf og þegar hann er ekki í notkun.
- Rafhlöðupakkinn má ekki að vera án hleðslu í langan tíma.
- Rafhlöðupakkann má ekki hlaða þegar hann er í snertingu við eldfim efni á borð við vefnað.
- Aðeins er hægt að nota rafhlöðupakkann með IKEA vörum.

MIKILVÆGT!**Þráðlausar gardínur:**

- Meðfylgjandi búnaður er aðeins ætlaður til notkunar innandyrna og má nota við 0°C til 40°C (32°F til 104°F).
- Hitastig við geymslu: -20°C til 25°C (4°F to 77°F).
- Ekki skilja búnað eftir þar sem hann kemst í snertingu við beint sólarljós eða nálægt hitagjöfum, þar sem hann gæti ofhitnað.
- Drægi milli sendi- og móttökubúnaðar er mælt í opnu rými.
- Mismunandi byggingarefni og staðsetning skynjarans geta haft áhrif á svið þráðlausrar tengingar.

VIÐVÖRUN!**Aflgjafi:**

- Innstungan þarf að vera nálægt búnaðinum og aðgengileg.
- Farga þarf öllum búnaði sem skemmist.
- Notið tækin ekki í bleytu, raka eða miklu ryki þar sem það gæti valdið skemmdum.
- Aldrei nota skemmda eða gallaða USB-snúru til að hlaða, það getur valdið skaða á búnaðinum og tækinu þínu.

Varúðarráðstafanir og tæknilegar upplýsingar má sjá á bakhlið aflgjafans.

VIÐVÖRUN**Rafhlöðupakki:**

- Ekki má breyta, taka í sundur, opna, missa, kremja, gera gat á eða tæta rafhlöðuna.
- Rafhlaðan má aldrei komast í snertingu við rigningu eða vatn.
- Eld- og brunahætta. Rafhlaðan má ekki vera í 60° hita eða meira og ekki má brenna hana.
- Haltu rafhlöðunni fjarri opnum loga og sólargeislum til að koma í veg fyrir uppsöfnun hita.
- Haltu rafhlöðunni í fjarlægð frá háspennutækjum.
- Varan er ekki leikfang, geymdu þar sem börn ná ekki til. Gættu þess að allir sem nota vöruna hafi lesið leiðbeiningarnar og fylgi þeim.
- Ekki valda skammhlaupi í rafhlöðunni.
- Ef rafhlaðan lekur, má vökvinn ekki komast í snertingu við húð eða augu.

Viðgerð á vöru

Ekki reyna að gera við vörurnar upp á eigin spýtur þar sem hættu er á raflosti og annarri hættu þegar lokin eru opnuð eða fjarlægð.

Tæknilegar upplýsingar

Tegund:	E2102 PRAKTLYSING	E1746 þráðlaus magnari	E1766 fjarstýring
Inntak:	7,2V DC, 2,0A	5,0V DC, 1,0A	3,0V, CR2032 rafhlaða
Drægi	10m í opnu rými		
	Aðeins til notkunar innanhúss		
Vinnslutíðni:	2400-2483,5 MHz		
Aflsafköst:	9,6 dBm (EIRP)	9,6 dBm (EIRP)	7,3 dBm (EIRP)

Aflgjafi**Tegund:** ICPSW5-5EU-1A

ICPSW5-5GB-1

Inntak: 100-240 VAC, 50/60 Hz, 0,2A**Úttak:** 5,0V DC**Hámarksspenna:** 1,0A, 5,0W**Virkt afkastageta að meðaltali:** 78,3 %**Afkastageta undir litlu álagi: (10 %):** 66,9 %**Orkunotkun undir engu álagi:** 0,03 W**Rafhlöðupakki****Módel:** BRAUNIT rafhlöðupakki**Tegund:** ICBL7,2-18-USB-A1**Rúmtak:** 2600mAh/18,72Wh**Inntak:**

5,0V DC, 1,0A (Micro USB)

8,4V DC, 2,0A (4 pinna tengi)

Úttak: 7,2V DC, 2,0A**Endurhlaðanlegar lithíumrafhlöður innan í.****Aðeins fyrir notkun innandyrna****Framleiðandi:** IKEA of Sweden AB

(skráningarnúmer verslunar: 556074-7551)

Heimilisfang:**Box 702, SE-343 81 Älmhult, SWEDEN"**

Táknið með mynd af ruslatunnu með krossi yfir þýðir að ekki má farga vörunni með venjulegu heimilissorpi. Vörunni þarf að skila í endurvinnslu eins og lög gera ráð fyrir á hverjum stað fyrir sig. Með því að henda slíkum vörum ekki með venjulegu heimilissorpi hjálpar þú til við að draga úr því magni af úrgangi sem þarf að brenna eða nota sem landfyllingu og lágmarkar möguleg neikvæð áhrif á heilsu fólks og umhverfið. Þú færð nánari upplýsingar í IKEA versluninni.

Dette produktet kan brukes av barn fra 8 år og oppover og av personer med nedsatt fysisk, sensorisk eller mental funksjonsevne, eller av personer med manglende erfaring og kunnskap, dersom de på forhånd er blitt instruert av en person ansvarlig for deres sikkerhet, om sikker bruk av produktet og har forstått risikoen det involverer. Barn må ikke leke med produktet.

Rengjøring og ordinært vedlikehold skal ikke utføres av barn uten tilsyn av voksne.

ADVARSEL:

Følg alle instruksene siden feil installasjon kan føre til alvorlig personskade.

Ta vare på disse instruksene for fremtidig bruk.

Denne pakken inneholder en trådløs persienne (1), en fjernkontroll (2), en signalforsterker (3), en strømforsyningsenhet (4) og en batteripakke (5).

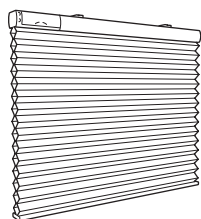

Persienne (1)



Fjernkontroll (2)



Signalforsterker (3)

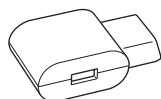

Strømforsyning (4)

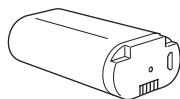

Batteripakke (5)

Disse produktene er allerede parkoblet med hverandre, så du trenger bare å koble strømforsyningen til signalforsterkeren og deretter sette støpset i en stikkontakt på veggen. Monter deretter persiennen på vinduskarmen og sett inn batteripakka for å komme i gang.

Bruksanvisning

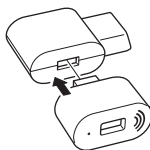

Sett strømforsyningens støpsel i stikkontakten, sett inn signalforsterkeren i den åpne porten.

Når du lader, må du bare bruke USB-ledninger som er anbefalt til enheten, og bytte ut defekte ledninger umiddelbart.

Fjernkontrollens funksjoner



Opp:

Trykk for å heve den trådløse persiennen.



Ned:

Trykk for å senke den trådløse persiennen.



Parkobling: Brukes til å legge til IKEA Home smart-produkter til systemet ditt.

VIKTIG: Signalforsterkeren må være koblet til og slått på for at du skal kunne heve/senke persiennen din med fjernkontrollen!

Signalforsterkerens funksjoner

Med TRÅDFRI signalforsterker kan du utvide signalrekkevidden til IKEA Home smart-produkter.

Slik bruker du den trådløse persiennen

Slik hever du persiennen til øverste posisjon:

Trykk på opp-knappen en gang (kort trykk) på fjernkontrollen eller på persiennen.

Slik senker du persiennen til nederste posisjon:

Trykk på ned-knappen en gang (kort trykk) på fjernkontrollen eller på persiennen.

Slik hever du persiennen:

Trykk og hold på opp-knappen på fjernkontrollen eller på persiennen.

Mens du trykker på knappen, vil persiennen gå oppover. Slipp knappen når ønsket høyde eller maksimal høyde er nådd.

Slik senker du persiennen:

Trykk og hold på nede-knappen på fjernkontrollen eller på persiennen.

Mens du trykker på knappen, vil persiennen gå ned. Slipp knappen når ønsket posisjon eller maks lengde er nådd.

Innstilling av ønsket minimumshøyde:

Du kan bare bruke knappene på persiennen å stille inn dette nivået.

Flytt persiennen til ønsket høyde. Trykk deretter enten på opp eller ned-knappen på persiennen to ganger for å lagre denne posisjonen som den nye minimumshøyden.

Persiennen vil bevege seg litt opp og ned for å bekrefte innstillingen.

Tilbakestille minimumshøyde:

For å endre minimumshøyden eller gå tilbake til standardinnstillingen for minimumshøyde, flytt først persiennen til den øverste posisjonen. Trykk deretter opp eller ned på persiennen to ganger.

Persiennen vil bevege seg litt opp og ned for å bekrefte innstillingen.

Gjenta trinnene ovenfor for å stille inn en ny ønsket minimumshøyde.

Korrigerer ubalansert persienne

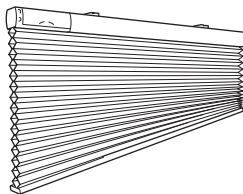

Hvis persiennen setter seg fast når den senkes, kan den bli skjev.

Løft persiennen helt opp for å jevne den ut.

Legg til enheter til fjernkontrollen

 **Parkobling:** Brukes til å legge til IKEA Home smart-produkter til systemet ditt.

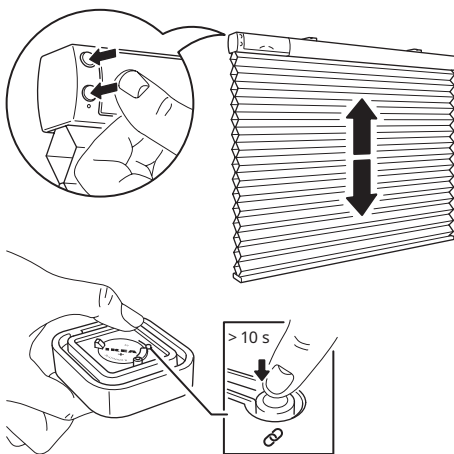

Følg disse trinnene for å legge til flere trådløse persiener til systemet ditt. Forsikre deg om at den trådløse persiennen er slått på.

1. Åpne bakdekslet på fjernkontrollen og finn parkoblingsknappen.
2. Trykk kort på begge knappene på persiennen. Dette vil vekke enheten, og den er klar for parkobling i 2 minutter.
3. Hold fjernkontrollen nær den trådløse persiennen du vil legge til: ikke mer enn 5 cm avstand (1).

4. Trykk og hold nede parkoblingsknappen på fjernkontrollen i minst 10 sekunder.
5. Et rødt LED-lys kommer til å lyse på fjernkontrollen. På den trådløse persiennen din kommer et hvitt LED-lys til å dempes og blinke til enhetene har blitt sammenkoblet.

Opptil 10 trådløse persienner kan parkobles med én fjernkontroll.

Husk å koble til en persienne om gangen. Hvis du får problemer med å koble til flere persienner, må du midlertidig koble fra de som allerede er parkoblet, ved å koble fra batteripakka inne i persiennen. Dette vil hjelpe med parkoblingsprosessen.

Bytte fjernkontrollens batteri

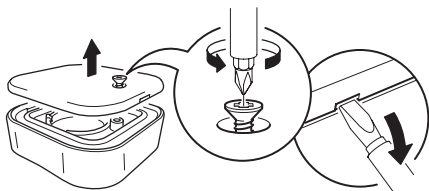

Når fjernkontrollen brukes regelmessig og som tiltenkt, vil batteriet vare i omtrent 2 år. Når det er på tide å bytte batteri, vil ei rød LED-lampe blinke når du bruker fjernkontrollen. Åpne bakdekslet og bytt ut batteriet med et nytt CR2032-batteri.

ADVARSEL!

Det kan være fare for eksplosjon hvis batteriet erstattes med feil batteritype. Brukte batterier skal kastes i henhold til instruksene på pakken.

Lading av batteripakka

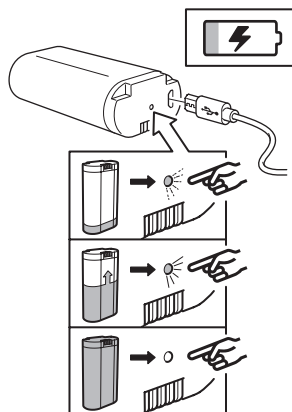

Den medfølgende batteripakka for trådløs persienne kan lades gjennom signalforsterkeren. Bruk den medfølgende USB-ledningen til lading. Ved normal bruk skal batteripakka lades hver sjette måned.

En LED-indikator på batteripakka viser statusen.

LED-indikatorens status:

Lading pågår: LED på.

Lading fullført: LED av.

Feil: LED blinker.

Tilbakestill til fabrikkinnstillingene

Etter at du har tilbakestilt signalforsterkeren, må du koble fjernkontrollen til signalforsterkeren og deretter koble fjernkontrollen til den trådløse persiennen igjen.

Signalforsterker:

Press en spiss gjenstand ned i hullet for tilbakestilling på undersiden av signalforsterkeren i minst 5 sekunder.

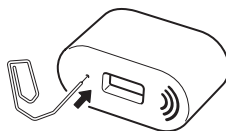

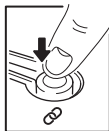
**Fjernkontroll:**

Trykk på parkoblingsknappen 4 ganger innen 5 sekunder. Ei rød LED-lampe vil blinke, dette viser at den er tilbakestilt.

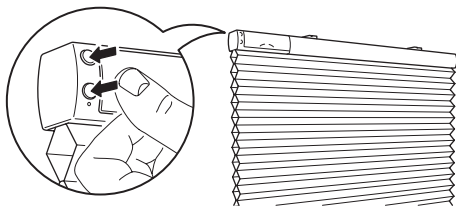
Trådløs persienne:

Trykk og hold begge knappene i 5 sekunder. Ei hvit LED-lampe kommer til å blinke 4 ganger, dette viser at persiennen er tilbakestilt.

Godt å vite

- Strømforsyningen kan brukes til å lade batteripakka til den trådløse persiennen.
- USB-ledningens lengde og kvalitet påvirker ladehastigheten og ytelsen.
- Enheter kan bli varme når de lades. Dette er helt normalt og de kjøles gradvis ned igjen etter at de er fulladet.
- Ta strømforsyningens støpsel ut av stikkontakten før du rengjør den og når den ikke skal brukes.
- Batteripakken skal ikke være utladet over lengre tid.
- Batteripakken skal ikke lades når den er i kontakt med brennbare materialer som tekstiler.
- Denne batteripakken kan bare brukes til IKEA-produkter.

VIKTIG!**Trådløs persienne-pakke:**

- De inkluderte enhetene er kun til innendørs bruk og kan brukes i temperaturer fra 0 °C til 40 °C (32 °F til 104 °F).
- Temperatur ved oppbevaring: -20 °C til 25 °C (4 °F til 77 °F).
- Ikke la enheten stå i direkte sollys eller i nærheten av varmekilder, fordi de kan bli overopphetet.
- Rekkevidden mellom senderen og mottakeren måles i åpent rom.
- Ulike byggematerialer og plassering av enhetene kan påvirke rekkevidden for trådløs tilkobling.

ADVARSEL:**Strømforsyning:**

- Stikkontakten på veggen må være plassert nær utstyret og den må være lett tilgjengelig.
- Hvis en enhet er skadet, skal den ikke brukes, men må kastes.
- Ikke utsett enhetene for våte, fuktige eller altfor støvete omgivelser, fordi dette kan skade enhetene.
- Bruk aldri en skadet eller defekt USB-ledning til lading, siden dette kan skade produktet og enhetene dine.

Anbefalte sikkerhetsforholdsregler og tekniske data, se strømforsyningens bakside.

ADVARSEL**Batteripakke:**

- Ikke modifierer, demonter, åpne, slipp, knus, punkter eller strimle opp batteriet.
- Ikke utsett batteriet for regn eller vann.
- Fare for brann og brannskader. Ikke utsett batteriet for en temperatur over 60 °C og ikke kast batteriet til forbrenning.
- Hold batteriet borte fra åpen ild og direkte sollys for å unngå overoppheting.
- Hold batteriet borte fra utstyr med høy spenning.
- Dette produktet er ikke en leke og skal holdes utenfor rekkevidde for barn. Forsikre deg om at alle personer som bruker dette produktet leser og følger disse advarslene og instruksene.
- Ikke kortslutt batteriet eller dets celler.
- Om en celle skulle lekke, må du ikke la væsken komme i kontakt med hud eller øyne.

Service på produktet

Ikke prøv å reparere disse produktene selv, siden åpning eller fjerning av deksler kan utsette deg for farlige spenningspunkter eller annen risiko.

Teknisk spesifikasjon

Type:	E2102 PRAKTLYSING	E1746 trådløs signalforsterker	E1766 Hev/senk- fjernkontroll
Inngang:	7,2V DC, 2,0 A	5,0V DC, 1,0 A	3,0V, CR2032-batteri
Rekkevidde:	10 m i åpent rom		
	Kun til innendørs bruk		
Driftsfrekvens:	2400–2483,5 MHz		
Utgangseffekt:	9,6 dBm (EIRP)	9,6 dBm (EIRP)	7,3 dBm (EIRP)

Strømforsyning

Type: ICPSW5-5EU-1A

ICPSW5-5GB-1

Inngang: 100–240 VAC, 50/60 Hz, 0,2 A

Utgangseffekt: 5,0V DC

Maks samlet belastning: 1,0 A, 5,0 W

Gjennomsnittlig aktiv effektivitet: 78,3 %

Effektivitet ved lav belastning (10 %): 66,9 %

Strømforbruk ved tomgang: 0,03 W



Symbolet viser en søppeldunk med et kryss over. Dette betyr at produktet ikke skal kastes i søpla, men holdes atskilt fra husholdningsavfallet. Produktet skal leveres til resirkulering i henhold til lokale ordninger for kildesortering. Informasjon om løsningen i din kommune finner du på www.sortere.no. Ved å holde produktet atskilt fra ordinært husholdningsavfall, hjelper du med å unngå potensiell negativ virkning på menneskers helse og miljøet. For mer informasjon, vennligst kontakt nærmeste IKEA-varehus.

Batteripakke

Modell: BRAUNIT batteripakke

Type: ICBL7.2-18-USB-A1

Kapasitet: 2600 mAh / 18,72 Wh

Inngang:

5 V DC, 1,0 A (Mikro-USB)

8,4 V DC, 2,0 A (4-polet kontakt)

Utgangseffekt: 19,0 V DC, 1,0 A, 19,0 W

Oppladbart Li-Ion-battericelle inni.

Kun til innendørs bruk

Produsent: IKEA of Sweden AB

(organisasjonsnummer: 556074-7551)

Adresse: Box 702, SE-343 81 Älmhult, SWEDEN

Tätä laitetta voivat käyttää 8 vuotta täyttäneet lapset ja henkilöt, joilla on fyysisiä, aisteihin liittyviä tai henkisiä rajoitteita tai joilta puuttuu kokemusta ja tietoa, jos heidän turvallisuudestaan vastaava henkilö on valvonut tai neuvonut heitä laitteen turvallisessa käytössä ja he ymmärtävät käyttöön liittyvät vaarat. Lapset eivät saa leikkiä laitteella.

Lapset eivät saa suorittaa huoltoa tai puhdistusta ilman valvontaa.

VAROITUS:

Noudata kaikkia käyttöohjeita, sillä laitteen virheellinen asennus voi johtaa vakavaan loukkaantumiseen.

Säilytä nämä ohjeet myöhempää käyttöä varten.

Tähän pakettiin kuuluu yksi langattomasti toimiva kaihdin (1), yksi kaukosäädin (2), yksi signaalintoistin (3), yksi virtalähde (4) ja yksi akku (5).

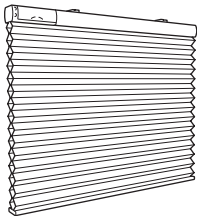

Kaihdin (1)



Kaukosäädin (2)



Signaalintoistin (3)

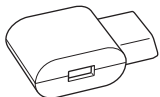

Virtalähde (4)

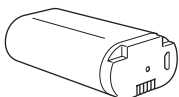

Akku (5)

Nämä tuotteet on jo yhdistetty toisiinsa, joten sinun tarvitsee vain yhdistää virtalähde signaalintoistimeen ja sen jälkeen lähimpään seinäpistorasiaan. Sen jälkeen voit asentaa kaihtimen ikkunaan ja asettaa akun paikalleen.

Käyttöohje

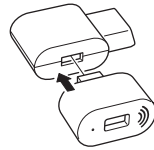

Yhdistä virtalähde seinäpistorasiaan ja kytke signaalintoistin vapaaseen aukkoon.

Käytä lataamiseen vain laitteellesi suositeltuja USB-kaapeleita ja vaihda vialliset kaapelit uusiin välittömästi.

Kaukosäätimen toiminnot



Ylös:

Nosta langattomasti toimiva kaihdin pitämällä tätä painiketta painettuna.



Alas:

Laske langattomasti toimiva kaihdin pitämällä tätä painiketta.



Pariliitos: lisää järjestelmääsi IKEA Home smart -tuotteita.

TÄRKEÄÄ: Signaalintoistimen täytyy olla kytketty ja käynnistetty, jotta voit ohjata kaihdinta kaukosäätimellä.

Signaalintoistimen toiminnot

TRÅDFRI-signaaliintoistimen avulla voit laajentaa IKEA Home smart -tuotteiden signaalin kantamaa.

Langattoman kaihtimen käyttö

Kaihtimen nostaminen yläasentoon:

Paina kaukosäätimen tai kaihtimen nostopainiketta kerran (lyhyt painallus).

Kaihtimen laskeminen ala-asentoon:

Paina kaukosäätimen tai kaihtimen laskupainiketta kerran (lyhyt painallus)

Kaihtimen nostaminen:

Pidä kaukosäätimen tai kaihtimen nostopainiketta painettuna.

Kaihdin nousee, kun painike on painettuna.

Vapauta painike, kun kaihdin on halutulla korkeudella tai yläasennossa.

Kaihtimen laskeminen:

Pidä kaukosäätimen tai kaihtimen laskupainiketta painettuna.

Kaihdin laskeutuu, kun painike on painettuna.

Vapauta painike, kun kaihdin on halutulla korkeudella tai ala-asennossa.

Halutun vähimmäiskorkeuden asettaminen:

Vähimmäiskorkeuden asettamiseen voidaan käyttää vain kaihtimen painikkeita.

Aseta kaihdin haluttuun korkeuteen. Tallenna asento vähimmäiskorkeudeksi painamalla joko kaihtimen nosto- tai laskupainiketta lyhyesti kahdesti.

Kaihdin vahvistaa asetuksen liikahtamalla ylös ja alas.

Vähimmäiskorkeuden muuttaminen:

Aloita vähimmäiskorkeuden muuttaminen tai oletusasetusten palauttaminen asettamalla kaihdin yläasentoon. Paina seuraavaksi joko kaihtimen nosto- tai laskupainiketta kahdesti.

Kaihdin vahvistaa asetuksen liikahtamalla ylös ja alas.

Toista edellä mainitut vaiheet valitaksesi uuden vähimmäiskorkeuden.

Vinon kaihtimen oikaiseminen

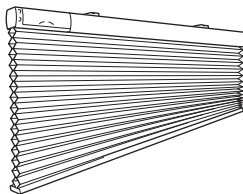

Jos kaihdin jää jumiin laskuvaiheessa, se voi jäädä vinoon.

Suorista kaihdin nostamalla se yläasentoon.

Laitteiden lisääminen kaukosäätimeen

 **Pariliitos:** lisää järjestelmäsi IKEA Home smart -tuotteita.

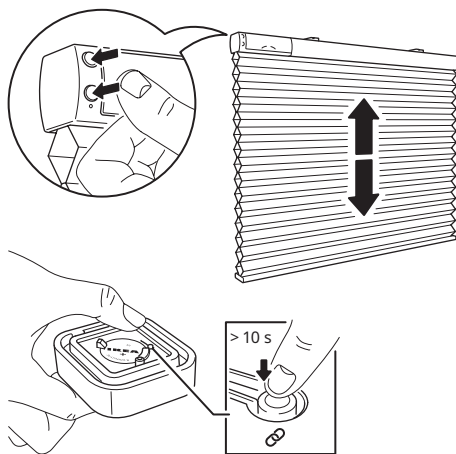

Lisää useita langattomasti toimivia kaihtimia seuraavien ohjeiden mukaan. Varmista, että langattomasti toimiva kaihdin on päällä.

1. Avaa kaukosäätimen takakansi ja etsi pariliitospainike.
2. Paina kaihtimen kahta painiketta lyhyesti. Näin laite käynnistyy ja on valmis pariliitokseen 2 minuutin ajan.
3. Pidä kaukosäädintä lähellä yhdistettävää kaihdintä: korkeintaan 5 cm:n etäisyydellä (1).

4. Pidä kaukosäätimen pariliitospainiketta painettuna vähintään 10 sekuntia.
5. Kaukosäätimeen syttyy punainen merkkivalo. Kaihtimessa oleva valkoinen merkkivalo himmenee ja vilkkuu kunnes laitteet ovat muodostaneet pariliitoksen.

Yhteen kaukosäätimeen voidaan yhdistää korkeintaan 10 langattomasti toimivaa kaihdinta.

Tee pariliitos vain yhteen kaihtimeen kerrallaan. Jos usean kaihtimen yhdistäminen kaukosäätimeen ei onnistu, katkaise yhteys jo yhdistettyihin kaihtimiin väliaikaisesti irrottamalla kaihtimen sisällä oleva akku. Tämä edesauttaa pariliitosta.

Kaukosäätimen paristojen vaihtaminen

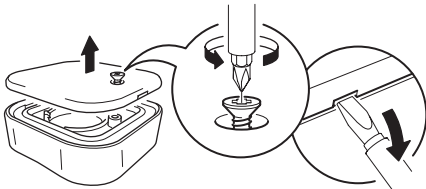

Kaukosäätimen paristot kestävät jatkuvassa ja tarkoituksenmukaisessa käytössä noin kaksi vuotta. Kun paristo on aika vaihtaa, punainen merkkivalo vilkkuu kaukosäädintä käytettäessä. Avaa kaukosäätimen takakansi ja vaihda paristo uuteen CR2032-paristoon.

VAROITUS!

Räjähdyksen vaara, jos paristot vaihdetaan virheelliseen paristotyyppiin. Hävitä käytetyt paristot ohjeiden mukaisesti.

Akun lataaminen

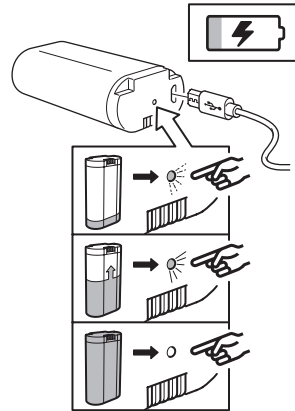

Langattomasti toimivan kaihtimen mukana tuleva akku voidaan ladata signaalitoistimen avulla. Käytä lataamiseen mukana tulevaa USB-kaapelia. Tavallisessa käytössä akku pitää ladata noin 6 kuukauden välein. Akun merkkivalo ilmaisee latauksen tason.

Merkkivalon tila:

- Lataus käynnissä: Merkkivalo päällä.
- Lataus on valmis: Merkkivalo pois päältä.
- Virhe: Merkkivalo vilkkuu.

Laitteiden oletusasetusten palauttaminen

Signaalitoistimen oletusasetusten palauttamisen jälkeen kaukosäädin täytyy pariliittää signaalitoistimeen ja sitten langattomasti toimiviin kaihtimiin uudelleen.

Signaalintoistin:

Työnnä neula signaalivahvistimen pohjassa olevaan reikään vähintään 5 sekunnin ajaksi.



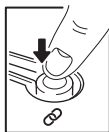

Kaukosäädin:

Paina pariliitospainiketta neljästi 5 sekunnin aikana. Punainen merkkivalo välähtää oletusasetusten palauttamisen merkiksi.

Langattomasti toimiva kaihdin:

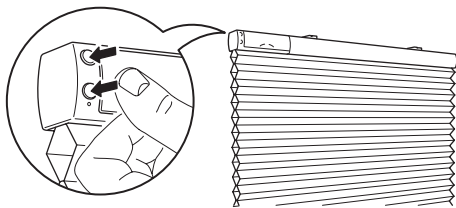

Pidä molempia painikkeita painettuna 5 sekunnin ajan.
Valkoinen merkkivalo välähtää neljä kertaa kaihtimen oletusasetusten palauttamisen merkiksi.

Hyvä tietää

- Virtalähdettä voidaan käyttää langattomasti toimivien kaihtimien lataamiseen.
- USB-kaapelin pituus ja laatu vaikuttavat latauksen nopeuteen ja toimivuuteen.
- Laitteet saattavat lämmetä latauksen aikana. Tämä on täysin normaalia, ja laitteet viilenevät vähitellen, kun akku on ladattu täyteen.
- Irrota virtalähde seinäpistorasiasta ennen puhdistamista ja silloin, kun sitä ei käytetä.
- Akkua ei saa jättää lataamatta pidemmäksi aikaa.
- Akkua ei saa ladata tekstiilien tai muiden helposti syttyvien materiaalien läheisyydessä.
- Tätä akkua saa käyttää vain IKEA-tuotteiden kanssa.

TÄRKEÄÄ!

Langattomasti toimivat kaihtimet:

- Mukana tulevat laitteet on tarkoitettu vain sisäkäyttöön, ja niitä voi käyttää 0–40 °C:een lämpötilassa.
- Säilytyslämpötila: -20–25°C.
- Älä jätä laitteita suoraan auringonvaloon tai lähelle lämmönlähdettä, koska laite voi ylikuumentua.
- Lähettimen ja vastaanottimen toimintaetäisyys on mitattu avoimessa tilassa.
- Erilaiset rakennusmateriaalit ja yksiköiden sijoituspaikka voivat vaikuttaa toiminta-alueeseen.

VAROITUS:

Virtalähde:

- Pistorasian on oltava lähellä laitetta ja helposti käytettävissä.
- Vahingoittunutta laitetta ei saa käyttää, ja se täytyy hävittää välittömästi.
- Älä käytä yksiköitä märissä, kosteissa tai hyvin pölyisissä ympäristöissä, koska ne voivat vahingoittaa yksiköitä.
- Älä koskaan käytä lataamiseen vaurioitunutta USB-kaapelia, sillä viallinen kaapeli voi vaurioittaa laturia ja laiteasi.

Tarkista suositellut varoitoimenpiteet ja tekniset tiedot virtalähteen takaosasta.

VAROITUS

Akku:

- Älä muokkaa, pura, avaa, pudota, murskaa, lävistä tai revi akkua.
- Älä altista akkua sateelle tai vedelle.
- Tulipalon ja palovammojen vaara. Älä altista akkua yli 60 °C:een lämpötilalle äläkä polta akkua.
- Älä pidä akkua avotulen lähellä tai suorassa auringon valossa tai akun sisälle voi muodostua lämpöä.
- Älä pidä akkua suurjännitteisen laitteen lähellä.
- Tämä tuote ei ole lelu; pidä se poissa lasten ulottuvilta. Varmista, että kaikki tätä tuotetta käyttävät henkilöt lukevat nämä varoitukset ja ohjeet ja noudattavat niitä.
- Älä aiheuta akulle tai sen kennoille oikosulkua.
- Jos akku vuotaa, älä päästä nestettä kosketuksiin ihon tai silmien kanssa.

Tuotteen kunnossapito

Älä yritä korjata näitä tuotteita itse, koska kotolon avaaminen tai poistaminen voi altistaa sinut vaarallisille jännitepisteille tai muille vaaroille.

Tekniset tiedot

Tyyppi:	E2102 PRAKTLYSING	E1746 langaton signaalintoistin	E1766 kaukosäädin
Tulo:	7,2 V DC; 2,0 A	5,0 V DC; 1,0 A	3,0 V; CR2032-paristo
Toiminta-alue:	10 m avoimessa tilassa		
	Vain sisäkäyttöön		
Toimintataajuus:	2400–2483,5 MHz		
Lähtöteho:	9,6 dBm (EIRP)	9,6 dBm (EIRP)	7,3 dBm (EIRP)

Virtalähde**Tyyppi:** ICPSW5-5EU-1A

ICPSW5-5GB-1

Tulo: 100–240 V AC; 50/60 Hz; 0,2 A**Lähtö:** 5,0 V DC**Ennimmäiskuormitus:** 1,0 A; 5,0 W**Aktiivitalan keskimääräinen hyötysuhde:** 78,3 %**Hyötysuhde alhaisella****kuormituksella (10 %):** 66,9 %**Kuormittamattoman tilan virrankulutus:** 0,03 W

Rastitettu jäteastiasymboli ilmaisee, että tuotetta ei saa hävittää kotitalousjätteen joukossa. Kun hävität tuotteen, vie se asianmukaiseen keräys- tai kierrätyspisteeseen. Huolehtimalla tällä merkillä varustetun laitteen asianmukaisesti kierrätykseen vähennät kaatopaikalle päätyvän jätteen määrää ja mahdollisia ympäristölle ja terveydelle aiheuttamia haittoja. Lisätietoja lähimmästä IKEA-tavaratalosta.

Akku**Malli:** BRAUNIT-akku**Tyyppi:** ICBL7.2-18-USB-A1**Kapasiteetti:** 2 600 mAh / 18,72 Wh**Tulo:**

5,0 V DC; 1,0 A (Micro-USB)

8,4 V DC; 2,0 A (4-napainen liitin)

Lähtö: 7,2 V DC; 2,0 A**Sisällä ladattava litiumioniakkukkeno.****Vain sisäkäyttöön****Valmistaja:** IKEA of Sweden AB

(yritystunnus: 556074-7551)

Osoite: Box 702, SE-343 81 Älmhult, SWEDEN

Denna produkt kan användas av barn från 8 år och uppåt och av personer med reducerad fysisk, sensorisk eller mental förmåga eller brist på erfarenhet och kunskap, om de har fått handledning eller instruktioner om hur produkten används på ett säkert sätt och förstår de medföljande riskerna av en person som ansvarar för deras säkerhet. Barn ska inte leka med produkten.

Rengöring och användarunderhåll ska inte utföras av barn utan att en vuxen har uppsikt.

VARNING:

Följ alla instruktioner, felaktig installation kan leda till allvarliga personskador.

Spara dessa instruktioner för framtida bruk.

Denna förpackning innehåller en trådlös rullgardin (1), en fjärrkontroll (2), en signalförstärkare (3), en transformator (4) och ett batteripack (5).

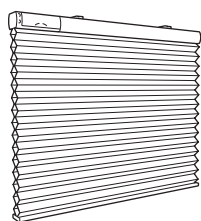

Rullgardin (1)



Fjärrkontroll (2)



Signalförstärkare (3)

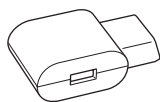

Transformator (4)

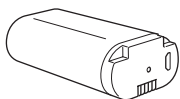

Batteripack (5)

Dessa produkter är redan parkopplade med varandra, så du behöver bara ansluta transformatorn till signalförstärkaren och till ett vägguttag i närheten, montera rullgardinen i fönsterkarmen och sätt i ditt batteripack för att komma igång.

Användarinstruktioner

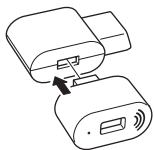

Anslut transformatorn till vägguttaget och sätt in signalförstärkaren i den lediga porten.

Använd endast rekommenderade USB-kablar till din enhet vid laddning och byt ut skadade kablar omedelbart.

Fjärrkontrollen



Upp:

Tryck för att dra upp din trådlösa rullgardin.



Ner:

Tryck för att dra ner trådlösa rullgardin.



Parkoppling: Används för att addera produkter från IKEA Home smart till ditt system.

VIKTIGT: Signalförstärkaren måste anslutas och få ström för att du ska kunna styra din rullgardin med fjärrkontrollen.

Signalförstärkaren

Med signalförstärkaren TRÅDFRI kan du öka signalens räckvidd för dina produkter från IKEA Home smart.

Använda din trådlösa rullgardin

Dra upp rullgardinen så långt det går:

Tryck på upp-knappen (Up) en gång (kort tryckning) på fjärrkontrollen eller på rullgardinen.

Dra ner rullgardinen så långt de går:

Tryck på ner-knappen (Down) en gång (kort tryck) på fjärrkontrollen eller på rullgardinen.

Dra upp rullgardinen:

Tryck och håll ner upp-knappen (Up) på fjärrkontrollen eller på rullgardinen.

När du trycker på knappen kommer rullgardinen att dras upp. Släpp knappen vid önskad höjd eller när rullgardinen dragits upp så långt det går.

Dra ner persiennen:

Tryck och håll ner-knappen (Down) på fjärrkontrollen eller på rullgardinen.

När du trycker på knappen kommer rullgardinen att sänkas. Släpp knappen vid önskad höjd eller när rullgardinen dragits ner så långt det går.

Ställa in önskad minimumhöjd:

Endast knapparna på rullgardinen kan användas för att ställa in den önskade förinställda nivån. Höj/sänk rullgardinen till önskad höjd. Därefter trycker du snabbt på antingen upp- eller ner-knappen (Up/Down) på rullgardinen två gånger för att spara denna position som minimumhöjd.

Rullgardinen gör en kort upp- och ner-rörelse för att bekräfta inställningen.

Återställa minimumhöjd:

För att ändra minimumhöjd eller återgå till standardinställningen, dra först upp rullgardinen så långt det går. Tryck därefter på antingen upp- eller ner-knappen (Up/Down) på rullgardinen två gånger.

Rullgardinen gör en kort upp- och ner-rörelse för att bekräfta inställningen.

Upprepa stegen ovan för att ställa in en ny önskad minimumhöjd.

Rätta till ojämn rullgardin

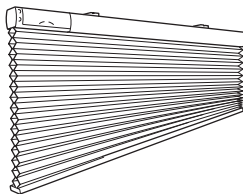

Om rullgardinen fastnar när den dras ner kan den bli ojämn.

Dra upp rullgardinen helt för att göra den jämn igen.

Addera enheter till fjärrkontrollen

 **Parkoppling:** Används för att addera produkter från IKEA Home smart till ditt system.

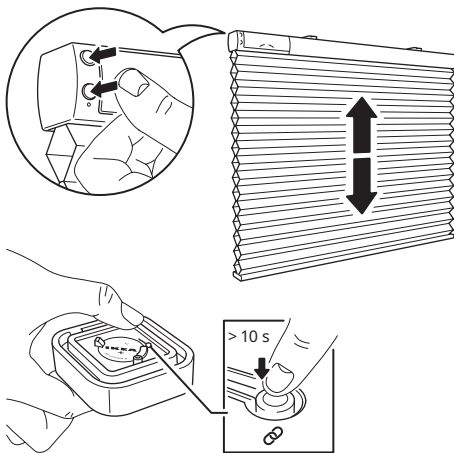

Följ dessa steg för att addera fler trådlösa rullgardiner till ditt system. Se till att din trådlösa rullgardin är påsatt.

1. Öppna baksidan av fjärrkontrollen och hitta parkopplingsknappen.
2. Tryck kort på rullgardinens båda knappar. Det kommer att väcka enheten och göra den redo för parkoppling i 2 minuter.
3. Håll fjärrkontrollen nära den trådlösa rullgardinen som du vill addera: inte mer än 5 cm från (1).

- Håll ned parkopplingsknappen på fjärrkontrollen i minst 10 sekunder.
- En röd LED-lampa lyser stadigt på fjärrkontrollen. På din trådlösa rullgardin börjar en vit LED-lampa att dimmas och blinka tills enheterna har kopplats ihop.

Upp till 10 trådlösa rullgardiner kan kopplas ihop med 1 fjärrkontroll.

Se till att parkoppla en rullgardin i taget. Om du har svårt att koppla ihop flera rullgardiner, koppla tillfälligt bort de som redan har kopplats genom att koppla ur rullgardinens batteripack. Det hjälper till med parkopplingsprocessen.

Byta batteri i fjärrkontrollen

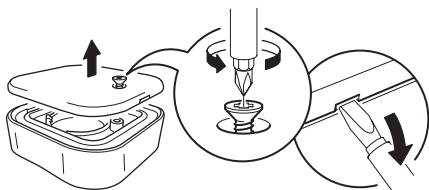

När fjärrkontrollen används regelbundet och som avsett håller batteriet i cirka 2 år. När det är dags att byta batteri kommer en röd LED-lampa att blinka när du använder fjärrkontrollen. Öppna bakstycket och byt ut batteriet mot ett nytt CR2032-batteri.

WARNING!

Explosionsrisk om batteriet byts ut mot batteri av felaktig typ. Kassera använda batterier enligt anvisningarna.

Ladda ditt batteripack

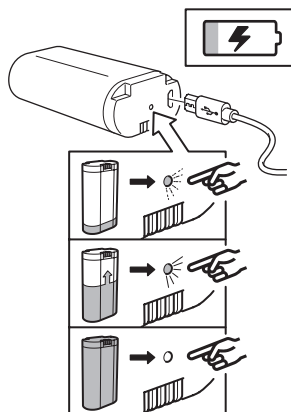

Den trådlösa rullgardinens medföljande batteripack kan laddas via signalförstärkaren.

Använd den medföljande USB-kabeln för laddning.

Vid normal och avsedd användning bör du ladda ditt batteripack var sjätte månad.

En LED-indikator på ditt batteripack visar status.

LED-indikatorstatus:

Laddning pågår: LED på.

Laddning avslutad: LED av.

Fel: LED blinkar.

Fabriksåterställ dina enheter

När du har fabriksåterställt signalförstärkaren måste du parkoppla fjärrkontrollen med signalförstärkaren och sedan koppla ihop fjärrkontrollen med den trådlösa rullgardinen igen.

Signalförstärkare:

Skjut in ett stift i stifthålet på undersidan av signalförstärkaren i minst 5 sekunder.

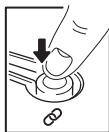

**Fjärrkontrollen:**

Tryck på parkopplingsknappen fyra gånger inom 5 sekunder. En röd LED-lampa kommer att blinka vilket indikerar att fjärrkontrollen har återställts.

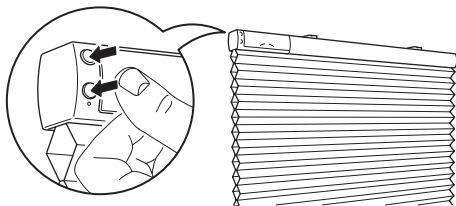
Trådlös rullgardin:

Håll båda knapparna intryckta i 5 sekunder. En vit LED-lampa kommer att blinka fyra gånger vilket indikerar att rullgardinen har återställts.

Bra att veta

- Transformatorn kan användas för att ladda ditt trådlösa batteripack.
- USB-kabelns längd och kvalitet påverkar laddningshastigheten och prestandan.
- Enheter kan bli varma under laddning, detta är helt normalt och de svalnar gradvis igen efter att de är fulladdade.
- Ta ur transformatorn från vägguttaget innan rengöring och när den inte används.
- Batteriet ska inte lämnas urladdat under en längre period.
- Batteripack bör inte laddas när det är i kontakt med lättantändligt material som textilier.
- Detta batteripack kan endast användas med produkter från IKEA.

VIKTIGT!**Set för trådlös rullgardin:**

- De medföljande enheterna är endast avsedda för inomhusbruk och kan användas i temperaturer från 0 °C till 40 °C (32 °F till 104 °F).
- Förvaringstemperatur: -20 °C till 25 °C (4 °F till 77 °F).
- Lämna inte någon enhet i direkt solljus eller i närheten av någon värmekälla, eftersom den kan överhettas.
- Räckvidden mellan sändaren och mottagaren mäts i fri luft.
- Olika byggmaterial och enheternas placering kan påverka den trådlösa räckvidden.

VARNING:**Transformator:**

- Väggtuttet måste placeras nära utrustningen och vara lättillgängligt.
- Om någon enhet är skadad ska den inte användas och omedelbart kasseras.
- Utsätt inte enheterna för våta, fuktiga eller alltför dammiga miljöer, eftersom det kan skada enheterna.
- Använd aldrig en skadad eller defekt USB-kabel för laddning, eftersom det kan skada enheterna.

För rekommenderade försiktighetsåtgärder och teknisk information, se baksidan av transformatorn.

VARNING**Batteripack:**

- Modifiera, demontera, öppna, tappa, krossa, punktera eller strimla inte batteriet.
- Utsätt inte batteriet för regn eller vatten.
- Risk för bränder och brännskador. Värm inte upp batteriet till över 60 °C och bränn inte batteriet.
- Håll borta batteriet från öppen låga eller solljus för att förhindra upphettning.
- Håll borta batteriet från högspänningseenheter.
- Denna produkt är inte en leksak, håll den borta från barn. Se till att alla personer som använder produkten läser och följer dessa varningar och instruktioner.
- Kortslut inte batteriet eller dess celler.
- Om en battericell läcker, låt inte vätskan komma i kontakt med huden eller ögonen.

Produktservice

Försök inte att reparera dessa produkter själv, eftersom öppning eller borttagande av lock kan utsätta dig för farlig spänning eller andra risker.

Teknisk data

Typ:	E2102 PRAKTLYSING	E1746 trådlös signalförstärkare	E1766 fjärrkontroll som öppnar/stänger
Ingång:	7.2V DC, 2.0A	5.0V DC, 1.0A	3.0V, CR2032 batteri
Räckvidd:	10 m i fri luft		
Endast för inomhusbruk			
Driftsfrekvens:	2400-2483.5 MHz		
Utgång:	9.6 dBm (EIRP)	9.6 dBm (EIRP)	7.3 dBm (EIRP)

Transformator

Typ: ICPSW5-5EU-1A
ICPSW5-5GB-1

Ingång: 100-240 VAC, 50/60 Hz, 0.2A

Utgång: 5,0V DC

Max total belastning: 1.0A, 5.0W

Genomsnittlig verkningsgrad i aktivt läge: 78,3%

Verkningsgrad vid låg last (10%): 66,9%

Elförbrukning vid noll-last: 0,03 W

Batteripack

Modell: BRAUNIT batteripack

Typ: ICBL7.2-18-USB-A1

Kapacitet: 2600mAh / 18,72Wh

Ingång:

5.0 V DC, 1.0A (Micro USB)

8.4V DC, 2,0A (4-polig kontakt)

Utgång: 7,2V DC, 2,0A

Laddningsbart Li-Ion battericell inuti.

Endast inomhusbruk

Tillverkare: IKEA of Sweden AB

(kommersiellt registreringsnummer: 556074-7551)

Adress: Box 702, SE-343 81 Älmhult, SVERIGE



Symbolen med den överkorsade soptunnan betyder att produkten ska kasseras separat från hushållsavfall. Produkten ska lämnas in för återvinning enligt lokala regler för avfallshantering. Genom att kassera en märkt produkt separat från hushållsavfallet bidrar du till att reducera mängden avfall som skickas till förbränning eller deponi och minimerar varje potentiell negativ påverkan på mänsklig hälsa och miljön. För mer information, vänligen kontakta ditt IKEA varuhus.

Tento spotřebič mohou používat děti od 8 let a starší a osoby se sníženými fyzickými, smyslovými nebo mentálními schopnostmi nebo nedostatkem zkušeností a znalostí, pokud jsou pod dohledem osoby odpovědné za jejich bezpečnost nebo byli poučeni o používání spotřebiče bezpečným způsobem a porozuměli rizikům. Děti by si neměly se spotřebičem hrát.

Čištění a údržbu nesmí provádět děti bez dozoru.

UPOZORNĚNÍ:

Postupujte podle všech pokynů, protože nesprávná instalace může vést k vážnému zranění.

Tyto pokyny si uschovejte pro budoucí použití.

Toto balení obsahuje jednu bezdrátovou roletu (1), jedno dálkové ovládání (2), jeden opakač signálu (3), jednu jednotku napájecího zdroje (4) a jednu baterii (5).

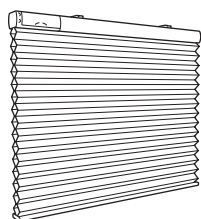

Roleta (1)



Dálkový ovladač (2)



Opakač signálu (3)

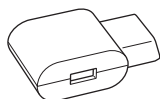

Napájecí jednotka (4)

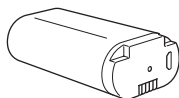

Baterie (5)

Tyto výrobky jsou již navzájem spárovány, takže stačí pouze připojit napájecí jednotku k opakači signálu a poté do blízké zásuvky. Poté připevněte roletu na rám okna a vložte baterii, abyste mohli začít.

Návod k použití

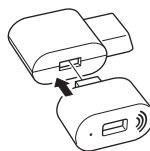

Připojte napájecí zdroj do zásuvky ve zdi a do volného slotu zasuňte opakač signálu.

Při nabíjení používejte pouze doporučené kabely USB pro vaše zařízení a poškozené kabely okamžitě vyměňte.

Dálkové funkce



Nahoru:

Stisknutím zvednete bezdrátovou roletu.



Dolů:

Stisknutím spustíte bezdrátovou roletu.



Párování: Slouží k přidání výrobků IKEA Home smart do vašeho systému.

DŮLEŽITÉ: Opakač signálu musí být zapojen a napájen, aby bylo možné ovládat vaše dálkové ovládání rolety!

Funkce opakače signálu

S opakačem signálu TRÅDFRI můžete rozšířit dosah signálu vašich výrobků IKEA Home smart.

Používání bezdrátové rolety

Zvednutí rolety do horní polohy:

Stiskněte jednou tlačítko nahoru (krátké stisknutí) na dálkovém ovladači nebo na roletě.

Spuštění rolety do spodní polohy:

Stiskněte jednou tlačítko dolů (krátké stisknutí) na dálkovém ovladači nebo na roletě.

Zvednutí rolety:

Stiskněte a podržte tlačítko nahoru na dálkovém ovladači nebo na roletě.

Při stisknutí tlačítka se roleta zvedne. Po dosažení požadované výšky nebo maximální výšky tlačítko uvolněte.

Snížení rolety:

Stiskněte a podržte tlačítko dolů na dálkovém ovladači nebo na roletě.

Při stisknutí tlačítka se roleta spustí. Jakmile dosáhnete požadované výšky nebo maximálního vysunutí, tlačítko uvolněte.

Nastavení požadované minimální výšky:

K nastavení této úrovně lze použít pouze tlačítka na žaluzii.

Posuňte roletu do požadované výšky. Poté na roletě dvakrát krátce stiskněte tlačítko nahoru nebo dolů a uložte tuto pozici jako novou minimální výšku.

Roleta se pro potvrzení nastavení mírně posune nahoru a dolů.

Resetování minimální výšky:

Pokud chcete změnit minimální výšku nebo se vrátit k výchozímu nastavení minimální výšky, nejprve přesuňte roletu do horní polohy. Poté na roletě dvakrát stiskněte tlačítko nahoru nebo dolů.

Roleta se pro potvrzení nastavení mírně posune nahoru a dolů.

Výše uvedené kroky opakujte pro nastavení nové požadované minimální výšky.

Oprava nevyváženého blindu

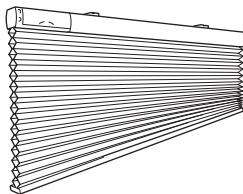

Pokud se roleta při spuštění zasekne, může dojít k její nevyváženosti.

Zvedněte roletu do nejvyšší polohy, abyste ji znovu vyrovnali.

Přidávání zařízení k dálkovému ovladači

🔗 Párování: Slouží k přidání výrobků IKEA Home smart do vašeho systému.

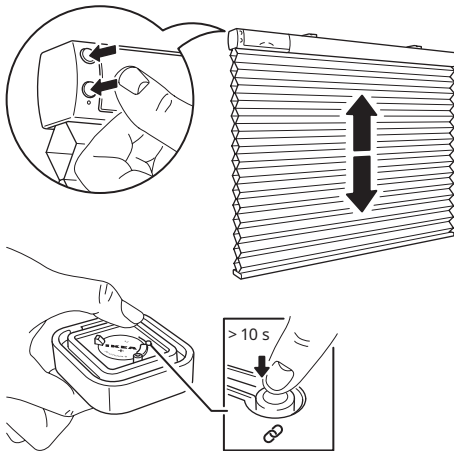

Podle těchto pokynů přidáte do svého systému více bezdrátových žaluzií. Ujistěte se, že je vaše bezdrátová roleta zapnutá.

1. Otevřete zadní kryt dálkového ovladače a najděte tlačítko párování.
2. Krátce stiskněte obě tlačítka na roletě. Tím se zařízení probudí a je připraveno k párování po dobu 2 minut.
3. Držte dálkový ovladač blízko bezdrátové rolety, kterou chcete přidat: ne více než 5 cm od (1).

4. Stiskněte a podržte tlačítko párování na dálkovém ovladači po dobu nejméně 10 sekund.
5. Na dálkovém ovladači se rozsvítí červená kontrolka LED. Na vaší bezdrátové roletě začne blikat a zeslabovat se bílé světlo LED, dokud nebudou zařízení úspěšně spárována.

S 1 dálkovým ovladačem lze spárovat až 10 bezdrátových rolet.

Ujistěte se, že spárujete jednu roletu po druhé. Pokud máte potíže s párováním více rolet, dočasně odpojte ty, které již byly spárovány, odpojením baterie uvnitř žaluzie. To pomůže při procesu párování.

Výměna baterie dálkového ovladače

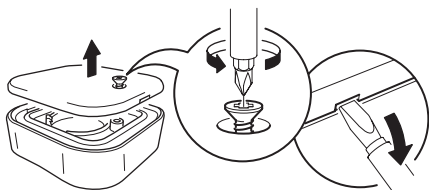

Pokud budete dálkový ovladač používat pravidelně a v souladu s jeho určením, vydrží baterie přibližně 2 roky.

Když je čas vyměnit baterii, při použití dálkového ovladače bude blikat červená kontrolka LED. Otevřete zadní kryt a vyměňte baterii za novou baterii CR2032

UPOZORNĚNÍ!

Pokud je baterie nahrazena nesprávným typem baterie, hrozí nebezpečí výbuchu. Použité baterie zlikvidujte podle pokynů.

Nabíjení baterie

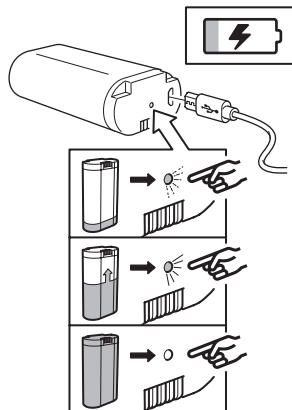

Přiložený akumulátor pro bezdrátovou roletu lze nabíjet prostřednictvím jednotky opakovače signálu.

K nabíjení použijte přiložený kabel USB.

Při běžném používání by měl být akumulátor nabíjen každých 6 měsíců.

Stav bude zobrazen pomocí LED indikátoru na baterii.

Stav indikátoru LED:

Probíhá nabíjení: LED svítí.

Nabíjení dokončeno: LED nesvítí.

Chyba: LED bliká.

Obnovení továrního nastavení zařízení

Po resetování opakovače signálu musíte spárovat dálkový ovladač s opakovačem signálu a potom dálkový ovladač znovu spárovat s bezdrátovou roletou.

Opakovač signálu:

Zatlačte špendlíkem do dírký na spodní straně opakovače signálu po dobu nejméně 5 vteřin.



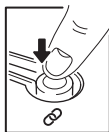

Dálkový ovladač:

Během 5 sekund stiskněte čtyřikrát tlačítko párování. Bliká červená kontrolka LED, což znamená, že byl resetován.

Bezdrátová roleta:

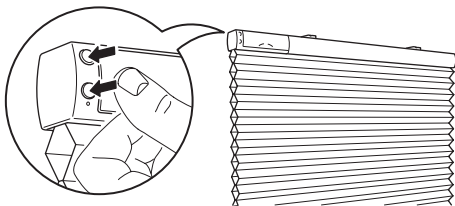

Stiskněte a podržte obě tlačítka po dobu 5 sekund. Bílé LED světlo čtyřikrát zabliká, což znamená, že roleta byla resetována.

Užitečné informace

- Jednotku napájení lze použít k nabíjení baterie bezdrátové rolety.
- Délka a kvalita kabelu USB ovlivňuje rychlost a výkon nabíjení.
- Zařízení se mohou během nabíjení zahřát. To je zcela běžné a po úplném nabití se postupně opět ochladí.
- Před čištěním, nebo když se nepoužívá, odpojte napájecí zdroj ze zásuvky.
- Baterie by neměly být po delší dobu vybité.
- Baterie by se neměly nabíjet, když jsou v kontaktu s hořlavými materiály, jako jsou textilie.
- Tuto baterii lze používat pouze s výrobky IKEA.

DŮLEŽITÉ!

Balení s bezdrátovou roletou:

- Příložená zařízení jsou určena pouze pro vnitřní použití a lze je použít při teplotách od 0 °C do 40 °C (32 °F až 104 °F).
- Teplota skladování: -20 °C až 25 °C (4 °F až 77 °F).
- Nenechávejte žádné zařízení na přímém slunečním světle ani v blízkosti zdrojů tepla, protože by se mohlo přehřát.
- Dosah mezi vysílačem a přijímačem se měří v otevřeném prostoru.
- Dosah bezdrátového připojení mohou ovlivnit různé stavební materiály a umístění jednotek.

UPOZORNĚNÍ:

Napájecí jednotka:

- Zásuvka musí být umístěna v blízkosti zařízení a musí být snadno přístupná.
- Pokud je jakékoli zařízení poškozené, nemělo by se používat a mělo by se okamžitě zlikvidovat.
- Nevystavujte jednotky vlhkému, mokrému nebo nadměrně prašnému prostředí, protože by mohlo dojít k poškození jednotek.
- K nabíjení nikdy nepoužívejte poškozený nebo vadný kabel USB, protože by to mohlo zničit výrobek a poškodit vaše zařízení.

Doporučená preventivní opatření a technická data najdete na zadní straně napájecího zdroje.

UPOZORNĚNÍ

Baterie:

- Baterii neupravujte, nerozebírejte, neotevírejte, neházejte s ní, nemačkejte, nepropichujte a nerozřezávejte.
- Nevystavujte baterii dešti nebo vodě.
- Nebezpečí požáru a popálení. Nevystavujte baterii teplotě nad 60 °C a nepokoušejte se ji spálit.
- Chraňte baterii před otevřeným ohněm nebo slunečním zářením, abyste zabránili hromadění tepla.
- Udržujte baterii mimo dosah zařízení vysokého napětí.
- Tento výrobek není hračka, uchovávejte mimo dosah dětí. Zajistěte, aby si všechny osoby, které používají tento výrobek, přečetly a dodržovaly tato varování a pokyny.
- Nezkratujte baterii ani její články.
- V případě vytečení článku baterie zabraňte kontaktu kapaliny s pokožkou nebo očima.

Servis výrobku

Nepokoušejte se tyto výrobky sami opravovat, protože otevření nebo sejmutí krytů vás může vystavit nebezpečnému napětí nebo jiným rizikům.

Technické informace

Typ:	E2102 PRAKTLYSING	E1746 Bezdrátový opakovač signálu	E1766 Dálkové ovládání
Vstup:	7,2 V DC, 2,0 A	5,0 V DC, 1,0 A	Baterie 3,0 V, CR2032
Rozsah:	10 m pod širým nebem		
	Pouze pro vnitřní použití		
Provozní frekvence:	2400–2483,5 MHz		
Výstupní výkon:	9,6 dBm (EIRP)	9,6 dBm (EIRP)	7,3 dBm (EIRP)

Napájecí jednotka

Typ: ICPSW5-5EU-1A

ICPSW5-5GB-1

Příkon: 100–240 VAC, 50/60 Hz, 0,2 A

Napětí: 5,0 V DC

Maximální zatížení: 1,0 A, 5,0 W

Průměrná aktivní účinnost: 78,3 %

Účinnost při nízkém zatížení (10 %): 66,9 %

Spotřeba energie bez zátěže: 0,03 W.

Baterie

Model: BRAUNIT, baterie

Typ: ICBL7.2-18-USB-A1

Kapacita: 2600 mAh / 18,72 Wh

Vstup:

5,0 V DC, 1,0 A (Micro USB)

8,4 V DC, 2,0 A (4pinový konektor)

Výstup: 7,2 V DC, 2,0 A

Dobíjecí Li-Ion baterie uvnitř.

Pouze pro vnitřní použití

Výrobce: IKEA of Sweden AB

(obchodní registrační číslo: 556074-7551)

Adresa: Box 702, SE-343 81 Älmhult, ŠVÉDSKO



Symbol přeškrtnutého kontejneru označuje, že tento výrobek musí být likvidován odděleně od běžného domácího odpadu. Výrobek by měl být odevzdán k recyklaci v souladu s místními předpisy pro nakládání s odpadem. Oddělením označeného výrobku z komunálního odpadu, pomůžete snížit objem odpadů posílaných do spaloven nebo na skládku a minimalizovat případný negativní dopad na lidské zdraví a životní prostředí. Pro více informací, prosím, kontaktujte obchodní dům IKEA.

Este aparato puede ser utilizado por niños mayores de 8 años y por personas con facultades mentales, físicas o sensoriales reducidas, o con falta de experiencia o conocimiento, siempre que sean supervisados o hayan recibido instrucciones sobre el uso del mismo por personas responsables de su seguridad. Asegúrate de que los niños no juegan con este aparato. La limpieza y mantenimiento no deben realizarlos niños sin supervisión.

ADVERTENCIA:

Sigue todas las instrucciones, ya que una instalación incorrecta puede provocar lesiones graves.

Conserva estas instrucciones para poder consultarlas en el futuro.

El paquete incluye un estor inalámbrico (1), un mando a distancia (2), un repetidor de señal (3), una fuente de alimentación (4) y una batería (5).

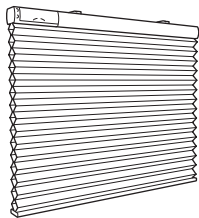

Estor (1)



Mando a distancia (2)



Repetidor de señal (3)

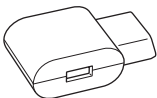

Fuente de alimentación (4)

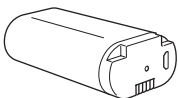

Batería (5)

Estos productos ya vienen acoplados, por lo que solo tienes que conectar la fuente de alimentación al repetidor de señal y a una toma de pared cercana. Después, monta el estor en la ventana e introduce la batería para empezar.

Instrucciones de uso

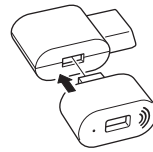

Conecta la fuente de alimentación a la toma de pared e introduce el repetidor de señal en la ranura libre.

Para la recarga, utiliza solo cables USB compatibles con tu dispositivo y sustituye inmediatamente los cables defectuosos.

Funciones del mando a distancia



Arriba:

Pulsa para subir el estor inalámbrico.



Abajo:

Pulsa para bajar el estor inalámbrico.



Acoplamiento: se utiliza para añadir productos IKEA Home smart a un sistema.

IMPORTANTE: el repetidor de señal debe conectarse a la alimentación y encenderse para poder controlar el estor con el mando a distancia.

Función de repetición de la señal

El repetidor de señal TRÅDFRI permite ampliar el alcance de la señal de los productos IKEA Home smart.

Uso del estor inalámbrico

Para subir el estor hasta la posición más alta:

Pulsa una vez el botón Arriba (con una breve presión) en el mando a distancia o en el estor.

Para bajar el estor hasta la posición más baja:

Pulsa una vez el botón Abajo (con una breve presión) en el mando a distancia o en el estor.

Para subir el estor:

Mantén pulsado el botón Arriba en el mando a distancia o en el estor.

Mientras lo tienes pulsado, el estor sube. Suelta el botón una vez alcanzada la altura deseada o la altura máxima.

Para bajar el estor:

Mantén pulsado el botón Abajo en el mando a distancia o en el estor.

Mientras lo tienes pulsado, el estor baja. Suelta el botón una vez alcanzada la altura deseada o la altura máxima.

Configurar la altura mínima deseada:

Para configurar este nivel solo se pueden utilizar los botones del estor.

Pon el estor a la altura deseada. A continuación, pulsa brevemente dos veces el botón Arriba o Abajo del estor para guardar esta posición como nueva altura mínima.

El estor se moverá ligeramente hacia arriba o abajo para confirmar el ajuste.

Reconfigurar la altura mínima:

Para modificar la altura mínima o volver a la altura mínima predefinida, pon el estor en la posición más alta. A continuación, pulsa dos veces el botón Arriba o Abajo del estor.

El estor se moverá ligeramente hacia arriba o abajo para confirmar el ajuste.

Repite los pasos anteriores para configurar la nueva altura mínima deseada.

Nivelar el estor

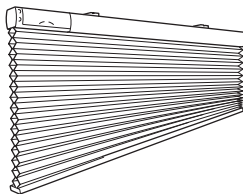

Si el estor se bloquea al bajarlo, es posible que se haya desequilibrado.

Sube el estor hasta arriba del todo para que recupere el nivel adecuado.

Añadir dispositivos a un mando a distancia

Acoplamiento: se usa para añadir productos IKEA Home smart a un sistema.

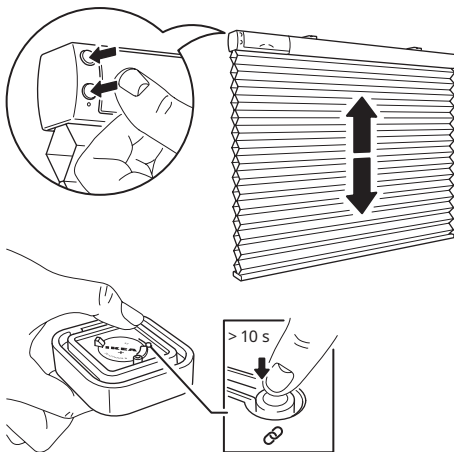

Sigue estos pasos para añadir más estores inalámbricos a tu sistema. Comprueba que el estor inalámbrico esté encendido.

1. Abre la tapa posterior del mando a distancia para encender el botón de acoplamiento.
2. Pulsa brevemente los dos botones del estor. De este modo, el dispositivo se reactiva y está listo para la asociación durante 2 minutos.
3. Mantén el mando a distancia cerca del estor inalámbrico que quieres añadir, a no más de 5 cm de distancia de (1).

4. Mantén pulsado el botón de acoplamiento en el mando a distancia durante al menos 10 segundos.
5. En el mando a distancia se enciende un piloto LED rojo. En el estor inalámbrico, un piloto LED blanco empieza a atenuarse y parpadea hasta que los dispositivos estén asociados correctamente.

Se pueden acoplar hasta 10 estores inalámbricos a un mando a distancia.

Acopla los estores de uno en uno. Si no consigues acoplar más estores, desconecta temporalmente los que tengas acoplados desconectando la batería que hay en el interior del estor. De este modo, se facilita el proceso de acoplamiento.

Cambiar la pila del mando a distancia

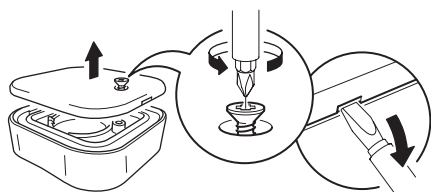

Si el mando a distancia se usa de forma habitual y correcta, la pila dura alrededor de dos años. Cuando llega el momento de sustituir la pila, parpadea un piloto LED rojo mientras se usa el mando a distancia.

Abre la tapa posterior y sustituye la pila por una nueva del tipo CR2032.

ADVERTENCIA

Riesgo de explosión si se reemplaza la pila por un modelo inadecuado. Desechar las pilas usadas según las instrucciones dadas.

Cargar la batería

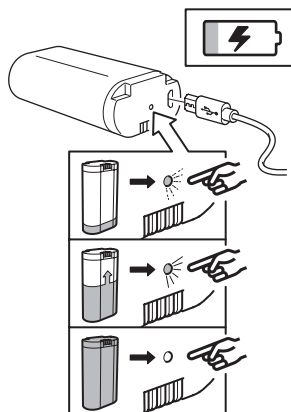

La batería incluida para el estor inalámbrico puede recargarse a través de la unidad del repetidor de señal.

Utiliza el cable USB incluido para la recarga.

Durante el uso normal, la batería debe recargarse cada 6 meses.

Un piloto LED en la batería muestra el estado.

Indicador de estado LED:

Recarga en curso: luz LED encendida.

Recarga completada: luz LED apagada.

Error: la luz LED parpadea.

Restablecimiento de los valores de fábrica

Después de restablecer el repetidor de señal, es necesario acoplar el mando a distancia al repetidor y, a continuación, acoplarlo de nuevo al estor inalámbrico.

Repetidor de señal:

Con ayuda de un objeto puntiagudo, presiona durante 5 segundos al menos en el orificio situado en la base del repetidor de señal.

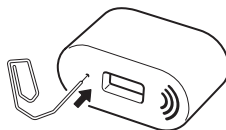

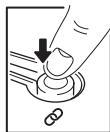
**Mando a distancia:**

Pulsa el botón de acoplamiento 4 veces en 5 segundos. Un piloto LED rojo empieza a parpadear e indica que el mando a distancia se ha restablecido.

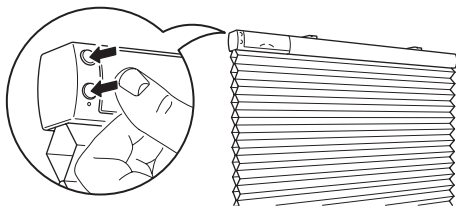
Estor inalámbrico:

Mantén pulsados los dos botones durante 5 segundos.

Un piloto LED blanco parpadea 4 veces e indica que el estor se ha restablecido.

Información importante

- La fuente de alimentación puede utilizarse para recargar la batería del estor inalámbrico.
- La longitud y calidad del cable USB influyen en la velocidad y las prestaciones de la recarga.
- Durante la recarga, los dispositivos pueden calentarse. Se trata de un fenómeno totalmente normal. Una vez cargados del todo, se enfrían gradualmente.
- Desconecta la fuente de alimentación de la toma de pared antes de limpiarla y cuando no la uses.
- La batería no debe dejarse descargada durante mucho tiempo.
- La batería no debe recargarse mientras está en contacto con materiales inflamables, como tejidos.
- Esta batería solo puede utilizarse con productos IKEA.

IMPORTANTE**Paquete del estor inalámbrico:**

- Los dispositivos incluidos están destinados exclusivamente a su uso en espacios interiores y pueden utilizarse a temperaturas comprendidas entre 0 y 40 °C.
- Temperatura de conservación: de -20 a 25 °C.
- No dejar ningún dispositivo expuesto a la luz solar directa o a otras fuentes de calor, ya que podría sobrecalentarse.
- El alcance entre el transmisor y el receptor se mide a campo abierto.
- Los materiales de construcción y la ubicación de las unidades pueden influir en el alcance de la conectividad inalámbrica.

ADVERTENCIA:**Fuente de alimentación:**

- La toma de pared debe estar ubicada cerca del aparato y quedar a mano.
- Si un dispositivo está dañado, no debe utilizarse y se debe desechar inmediatamente.
- No exponer el producto a entornos húmedos, mojados o muy polvorientos, ya que podría estropearse.
- No utilizar nunca un cable USB dañado o defectuoso para la recarga, ya que esto podría dañar el producto y el dispositivo.

Medidas de precaución recomendadas y datos técnicos: consultar la parte posterior de la fuente de alimentación.

ADVERTENCIA**Batería:**

- No modificar, desmontar, abrir, dejar caer, aplastar, pinchar ni destruir la batería.
- No exponer la batería a la lluvia ni el agua.
- Riesgo de incendio y quemaduras. No exponer la batería a una temperatura superior a 60 °C ni quemarla.
- Mantener la batería lejos de llamas vivas y la luz solar para evitar que acumule calor.
- Mantener la batería lejos de dispositivos de alta tensión.
- Este producto no es un juguete. Mantener lejos del alcance de los niños y asegurarse de que todas las personas que utilicen este producto lean y sigan estas advertencias e instrucciones.
- No provocar cortocircuitos en la batería ni en las celdas.
- En caso de fuga de las celdas, evitar que el líquido entre en contacto con la piel y los ojos.

Reparación del producto

No intentes reparar por tu cuenta el producto, ya que al abrir y quitar las tapas puedes quedar expuesto a posibles descargas eléctricas u otros peligros.

Datos técnicos

Tipo:	E2102 PRAKTLYSING	Repetidor de señal inalámbrico E1746	Mando a distancia de apertura/cierre E1766
Entrada:	7,2V CC, 2A	5V CC, 1A	Pila CR2032 de 3V
Alcance:	10 m en campo abierto		
Solo para uso en espacios interiores			
Frecuencia de funcionamiento:	2400-2483,5 MHz		
Salida:	9,6 dBm (EIRP)	9,6 dBm (EIRP)	7,3 dBm (EIRP)

Fuente de alimentación

Tipo: ICPSW5-5EU-1A
ICPSW5-5GB-1

Entrada: 100-240 V CA, 50/60 Hz, 0,2 A

Salida: 5V CC

Carga total máxima: 1 A, 5W

Eficiencia activa media: 78,3%

Eficiencia con carga baja (10 %): 66,9 %

Consumo en ausencia de carga: 0,03W

Batería

Modelo: batería BRAUNIT

Tipo: ICBL7.2-18-USB-A1

Capacidad: 2600 mAh/18,72 Wh

Entrada:

5V CC, 1 A (Micro USB)

8,4 V CC, 2 A (conector con 4 clavijas)

Salida: 7,2V CC, 2 A

Celda de la batería recargable de iones de litio en el interior.

Solo para uso en espacios interiores.

Fabricante: IKEA of Sweden AB

(número de inscripción en el registro mercantil: 556074-7551)

Dirección: Box 702, SE-343 81 Älmhult, SUECIA



La imagen del cubo de basura tachado indica que el producto no debe formar parte de los residuos habituales del hogar. Se debe reciclar según la normativa local medioambiental de eliminación de residuos. Cuando separas los productos que llevan esta imagen, contribuyes a reducir el volumen de residuos que se incineran o se envían a vertederos y minimizas el impacto negativo sobre la salud y el medio ambiente. Para más información, ponte en contacto con tu tienda IKEA.

Questo apparecchio può essere utilizzato dai bambini a partire dall'età di 8 anni e da persone con ridotte capacità fisiche, sensoriali o mentali o mancanza di esperienza e conoscenza, purché siano sottoposte alla supervisione di una persona responsabile della loro sicurezza o abbiano da questa ricevuto istruzioni riguardanti l'utilizzo sicuro dell'apparecchio e siano consapevoli dei pericoli che può comportare. I bambini non devono giocare con l'apparecchio.

La pulizia e la manutenzione non devono essere effettuate dai bambini senza la supervisione di un adulto.

AVVERTENZA:

Segui tutte le istruzioni poiché un'installazione errata può causare lesioni gravi.

Conserva queste istruzioni per future consultazioni.

La confezione include una tenda wireless (1), un telecomando (2), un ripetitore di segnale (3), un alimentatore (4) e una batteria (5).

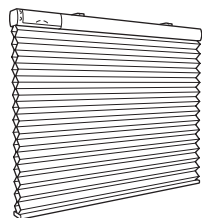

Tenda (1)



Telecomando (2)



Ripetitore di segnale (3)

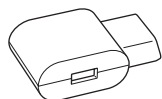

Alimentatore (4)

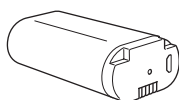

Batteria (5)

Questi prodotti sono già associati tra loro, pertanto devi semplicemente collegare l'alimentatore al ripetitore di segnale e quindi a una vicina presa a muro. Installa poi la tenda sul telaio della finestra e inserisci la batteria per iniziare.

Istruzioni per l'uso

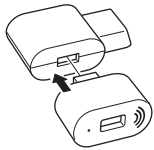

Collega l'alimentatore alla presa a muro, quindi inserisci il ripetitore di segnale nello slot libero.

Durante la ricarica, utilizza solo i cavi USB raccomandati per il tuo dispositivo e sostituisci immediatamente i cavi difettosi.

Funzioni del telecomando



Su:
premi per alzare la tenda wireless.



Giù:
premi per abbassare la tenda wireless.



Associazione: utilizzata per aggiungere i prodotti IKEA Home smart al tuo sistema.

IMPORTANTE: il ripetitore di segnale deve essere collegato all'alimentazione e acceso per poter controllare la tenda con il telecomando.

Funzione del ripetitore di segnale

Con il ripetitore di segnale TRÅDFRI è possibile espandere la portata del segnale dei prodotti IKEA Home smart.

Utilizzo della tenda wireless

Per alzare la tenda fino alla posizione più alta:
premi una volta il tasto Su (con una breve pressione) sul telecomando o sulla tenda.

Per abbassare la tenda fino alla posizione più bassa:
premi una volta il tasto Giù (con una breve pressione) sul telecomando o sulla tenda.

Per alzare la tenda:

Premi e tieni premuto il pulsante Su sul telecomando o sulla tenda.
Mentre tieni premuto il pulsante, la tenda si alza.
Rilascia il pulsante una volta raggiunta l'altezza desiderata o l'altezza massima.

Per abbassare la tenda:

premi e tieni premuto il pulsante Giù sul telecomando o sulla tenda.
Mentre tieni premuto il pulsante, la tenda si abbassa. Rilascia il pulsante una volta raggiunta l'altezza desiderata o l'estensione massima.

Impostazione dell'altezza minima desiderata:

Per impostare questo livello è possibile utilizzare solo i pulsanti sulla tenda.
Porta la tenda all'altezza desiderata.
Successivamente, premi brevemente due volte il pulsante Su o Giù sulla tenda per salvare questa posizione come nuova altezza minima.

La tenda si sposterà leggermente verso l'alto e verso il basso per confermare l'impostazione.

Reimpostare l'altezza minima:

per modificare l'altezza minima o tornare all'altezza minima predefinita, porta la tenda nella posizione più alta. Successivamente, premi due volte il pulsante Su o Giù sulla tenda.

La tenda si sposterà leggermente verso l'alto e verso il basso per confermare l'impostazione.

Ripeti i passaggi precedenti per impostare la nuova altezza minima desiderata.

Correzione di una tenda sbilanciata

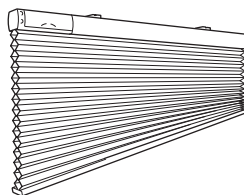

Se la tenda si blocca mentre l'abbassi, potrebbe sbilanciarsi.

Alza completamente la tenda per livellarla nuovamente.

Aggiunta dei dispositivi al telecomando

 **Associazione:** utilizzata per aggiungere i prodotti IKEA Home smart al tuo sistema.

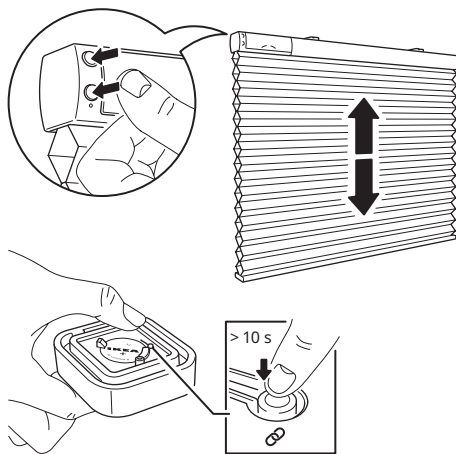

Segui questa procedura per aggiungere più tende wireless al tuo sistema. Assicurati che la tenda wireless sia accesa.

1. Apri il coperchio posteriore del telecomando per accedere al pulsante di associazione.
2. Premi brevemente entrambi i pulsanti sulla tenda. In questo modo il dispositivo si riattiva ed è pronto per l'associazione per 2 minuti.
3. Tieni il telecomando vicino alla tenda wireless che desideri aggiungere, a non più di 5 cm di distanza da (1).

4. Premo e tieni premuto il pulsante di associazione sul telecomando per almeno 10 secondi.
5. Sul telecomando si accende una spia a LED rossa. Sulla tenda wireless, una spia a LED bianca inizia ad attenuarsi e lampeggia finché i dispositivi non sono stati associati correttamente.

È possibile associare fino a 10 tende wireless a 1 telecomando.

Assicurati di associare una tenda alla volta. Se hai difficoltà ad associare più tende, disconnetti temporaneamente quelle già associate scollegando la batteria all'interno della tenda. Ciò faciliterà il processo di associazione.

Sostituzione della batteria del telecomando

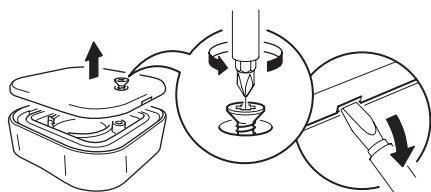

Se il telecomando viene utilizzato regolarmente e come previsto, la batteria dura circa 2 anni. Quando è il momento di sostituire la batteria, una spia a LED rossa lampeggia durante l'utilizzo del telecomando.

Apri il coperchio posteriore e sostituisci la batteria con una nuova batteria CR2032.

AVVERTENZA!

C'è il rischio di esplosione se la batteria viene sostituita con una di tipo non corretto. Smaltisci le batterie usate seguendo le istruzioni.

Ricarica della batteria

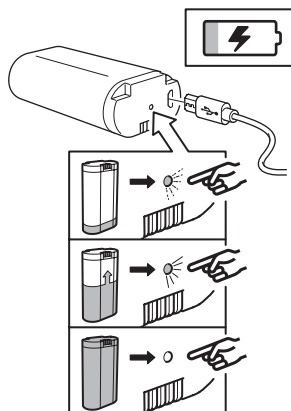

La batteria inclusa per la tenda wireless può essere ricaricata tramite l'unità del ripetitore di segnale. Utilizza il cavo USB in dotazione per la ricarica.

Durante il normale utilizzo, la batteria deve essere ricaricata ogni 6 mesi.

Un indicatore a LED sulla batteria mostra lo stato.

Indicatore di stato a LED:

Ricarica in corso: luce LED accesa.

Ricarica completata: luce LED spenta.

Errore: la luce LED lampeggia.

Reset di fabbrica dei dispositivi

Dopo aver resettato il ripetitore di segnale, è necessario associare il telecomando al ripetitore e quindi associarlo nuovamente alla tenda wireless.

Ripetitore di segnale:

Inserisci un oggetto appuntito nel foro sulla parte inferiore del ripetitore di segnale per almeno 5 secondi.

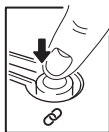

**Telecomando:**

premi il pulsante di associazione 4 volte in 5 secondi. Una spia a LED rossa inizia a lampeggiare e indica che il telecomando è stato resettato.

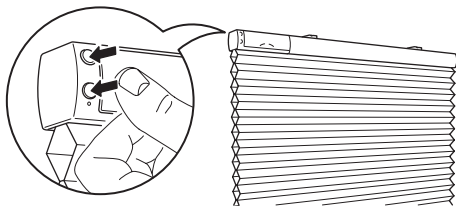
Tenda wireless:

premi e tieni premuti entrambi i pulsanti per 5 secondi.
Una spia a LED bianca lampeggia 4 volte e indica che la tenda è stata resettata.

Utile da sapere

- L'alimentatore può essere utilizzato per ricaricare la batteria della tenda wireless.
- La lunghezza e la qualità del cavo USB influiscono sulla velocità e sulla prestazione della ricarica.
- Durante la ricarica i dispositivi potrebbero scaldarsi: si tratta di un fenomeno del tutto normale. Si raffredderanno gradualmente dopo essersi ricaricati completamente.
- Scollega l'alimentatore dalla presa a muro prima di pulirlo e quando non è in uso.
- La batteria non deve essere lasciata scarica per un periodo di tempo prolungato.
- La batteria non deve essere ricaricata mentre è a contatto con materiali infiammabili come i tessuti.
- Questa batteria può essere utilizzata soltanto con prodotti IKEA.

IMPORTANTE!**Confezione della tenda wireless:**

- i dispositivi inclusi sono destinati esclusivamente all'uso in ambienti interni e possono essere utilizzati a temperature comprese tra 0 °C e 40 °C.
- Temperatura di conservazione: da -20 °C a 25 °C.
- Non lasciare alcun dispositivo esposto alla luce solare diretta o ad altre fonti di calore, perché potrebbe surriscaldarsi.
- La portata tra il trasmettitore e il ricevitore è misurata in campo libero.
- I diversi materiali da costruzione e l'ubicazione delle unità possono influire sulla portata della connettività wireless.

AVVERTENZA:**Alimentatore:**

- la presa a muro deve essere ubicata vicino all'apparecchio e deve essere facilmente accessibile.
- Se un dispositivo è danneggiato, non deve essere utilizzato e deve essere immediatamente smaltito.
- Non esporre il prodotto ad ambienti bagnati, umidi o troppo polverosi poiché potrebbero causare danni alle unità.
- Non utilizzare mai un cavo USB danneggiato o difettoso per la ricarica, perché potrebbe danneggiare il prodotto e il dispositivo.

Misure precauzionali raccomandate e dati tecnici: vedi il retro dell'alimentatore.

AVVERTENZA**Batteria:**

- non modificare, smontare, aprire, far cadere, schiacciare, forare o distruggere la batteria.
- Non esporre la batteria a pioggia o acqua.
- Rischio di incendi e ustioni. Non esporre la batteria a una temperatura superiore a 60 °C e non incenerirla.
- Tieni la batteria lontano da fiamme vive o dalla luce solare per evitare l'accumulo di calore.
- Tieni la batteria lontano da dispositivi ad alta tensione.
- Questo prodotto non è un giocattolo, tienilo lontano dalla portata dei bambini. Assicurati che tutte le persone che utilizzano questo prodotto leggano e seguano queste avvertenze e istruzioni.
- Non mandare in cortocircuito la batteria o le sue celle.
- In caso di perdite delle celle della batteria, evita che il liquido entri in contatto con la pelle o gli occhi.

Assistenza del prodotto

Non tentare di riparare questi prodotti autonomamente, perché l'apertura o la rimozione dei coperchi potrebbe esporvi a pericolosi punti in tensione o ad altri rischi.

Dati tecnici

Tipo:	E2102 PRAKTLYSING	Ripetitore di segnale wireless E1746	Telecomando di apertura/chiusura E1766
Tensione in ingresso:	7,2 V CC, 2,0 A	5,0 V CC, 1,0 A	Batteria CR2032 da 3,0 V
Portata:	10 m all'aperto		
Solo per uso in ambienti interni			
Frequenza di funzionamento:	2400-2483,5 MHz		
Potenza di uscita:	9,6 dBm (EIRP)	9,6 dBm (EIRP)	7,3 dBm (EIRP)

Alimentatore

Tipo: ICPSW5-5EU-1A
ICPSW5-5GB-1

Tensione in ingresso: 100-240 V CA, 50/60 Hz, 0,2 A

Tensione in uscita: 5,0 V CC

Carico totale massimo: 1,0 A, 5,0 W

Efficienza attiva media: 78,3%

Efficienza a basso carico (10%): 66,9%

Consumo in assenza di carico: 0,03 W

Batteria

Modello: batteria BRAUNIT

Tipo: ICBL7.2-18-USB-A1

Capacità: 2600 mAh/18,72 Wh

Tensione in ingresso:

5,0 V CC, 1,0 A (Micro USB)

8,4 V CC, 2,0 A (connettore a 4 pin)

Tensione in uscita: 7,2 V CC, 2,0 A

Cella della batteria ricaricabile agli ioni di litio all'interno.



Il simbolo del cassonetto barrato indica che il prodotto non può essere eliminato con i comuni rifiuti domestici. Il prodotto dev'essere riciclato nel rispetto delle norme ambientali locali per lo smaltimento dei rifiuti. Separando un prodotto contrassegnato da questo simbolo dai rifiuti domestici, aiuterai a ridurre il volume dei rifiuti destinati agli inceneritori o alle discariche, minimizzando così qualsiasi possibile impatto negativo sulla salute umana e sull'ambiente. Per saperne di più, contatta il negozio IKEA più vicino a te.

Solo per uso in ambienti interni

Produttore: IKEA of Sweden AB

(numero di iscrizione al registro delle imprese: 556074-7551)

Indirizzo: Box 702, SE-343 81 Älmhult, SVEZIA

A készüléket használhatják 8 év feletti gyerekek, illetve testi, érzékszervi vagy mentális fogyatékkal élők, kevés tapasztalattal és jártassággal rendelkező személyek is, ha felügyelet mellett, biztonságos körülmények között megismerkedtek a készülék használatával és tisztában vannak az előforduló veszélyek lehetőségével. Ne engedd a gyerekeket játszani a készülékkel.

A tisztítást és a karbantartást felügyelet nélkül gyermek nem végezheti.

FIGYELEM:

Kövessd az útmutatóban leírtakat, mivel a helytelen beszerelés sérülésekhez vezethet.

Őrizd meg ezt az útmutatót.

Ez a csomag egy vezeték nélküli szabályozható rolót (1), egy távirányítót (2), egy jelismétlőt (3), egy tápegységet (4) és egy akkumulátort (5) tartalmaz.

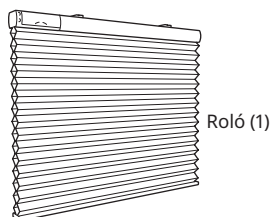

Roló (1)



Távirányító (2)



Jelismétlő (3)

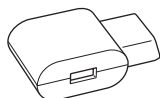

Tápegység (4)

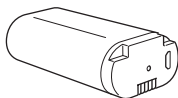

Akkumulátor (5)

Ezek a termékek már párosítva vannak, így neked a tápegységet csak csatlakoztatnod kell a jelismétlőhöz, majd áram alá kell helyezned. Ezt követően szereld fel a rolót az ablakra és helyezd be az akkumulátort.

Útmutató

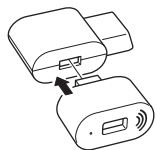

Dugd be az tápegységet a konnektorba, csatlakoztasd a jelismétlőt.

Töltéskor az ajánlott USB vezetékét használd a készülékedhez és azonnal cseréld a hibás vezetékeket.

Távirányító



Fel:
Nyomd meg, hogy felhúzd a rolót.



Le:
Nyomd meg, hogy lehúzd a rolót.



Párosítás: IKEA Okos otthon termékek párosításához.

FONTOS: A jelismétlőt áram alá kell helyezni, hogy használni tudd a rolót a távirányítóval!

Jelismétlő funkció

A TRÅDFRI jelismétlővel növelheted az IKEA Okos otthon termékek hatótávolságát.

Használati útmutató

A roló felhúzása legfelső pozícióba:

Nyomd meg egyszer (röviden) a fel gombot a távirányítón vagy a rolón.

A roló lehúzása legalsó pozícióba:

Nyomd meg egyszer (röviden) a le gombot a távirányítón vagy a rolón.

A roló felhúzása:

Tartsd lenyomva a FEL gombot a távirányítón vagy a rolón.

Amíg lenyomva tartod a gombot, a roló felfelé mozog. Engedd el a gombot, hogy megálljon.

A roló lehúzása:

Tartsd lenyomva a LE gombot a távirányítón vagy a rolón.

Amíg lenyomva tartod a gombot, a roló lefelé mozog. Engedd el a gombot, hogy megálljon.

A kívánt minimális magasság beállítása:

Ezt csak a rolón lévő gombokkal tudod beállítani. Állítsd a rolót a megfelelő magasságba. Ezután röviden nyomd meg a LE vagy FEL gombot a rolón kétszer, hogy elmentsd ezt a pozíciót új minimális magasságként.

A roló kicsit elmozdul fel és le, megerősítve ezzel a beállítást.

A minimális magasság újbóli beállítása:

A minimális magasság megváltoztatásához állítsd a rolót a legfelső pozícióba, majd nyomd meg a FEL vagy LE gombot kétszer.

A roló kicsit fel majd le mozdul el, ezzel megerősítve a beállítást.

Ismételd meg ezeket a lépéseket, hogy beállítsd az új minimális magasságot.

Nem egy szintben lévő roló javítása

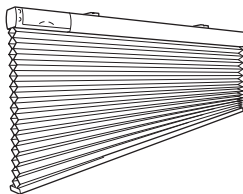

Ha a roló megakad lehúzáskor, elferdülhet. Húzd fel teljesen, hogy újra egyenes legyen.

Eszközök hozzáadása távirányítóhoz

 **Párosítás:** IKEA Okos otthon termékek hozzáadása a rendszerhez

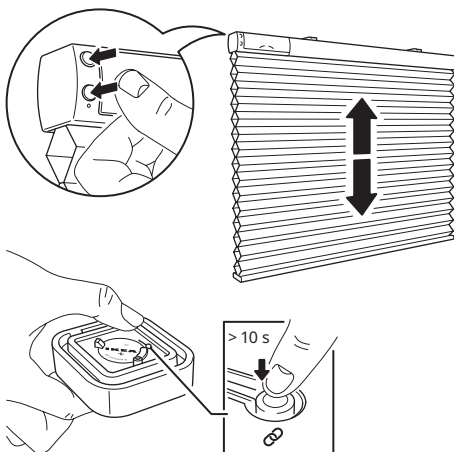

Kövessd ezt az útmutatót, hogy több rolót is hozzáadj a rendszerhez. Bizonyosdj meg arról, hogy a roló be van kapcsolva.

1. Nyisd fel a távirányító hátsó fedelét, ahol a párosító gombot találsz.
2. Röviden nyomd meg a roló mindkét gombját, Ezt követően 2 perced van a párosításra.
3. Tartsd közel a távirányítót a rolóhoz (1) (max. 5 cm).
4. Tartsd lenyomva a távirányító párosító gombját legalább 10 másodpercig.

5. Piros jelzőfény fog világítani a távirányítón. A rolón egy fehér fény kezd villogni addig, amíg a párosítás be nem fejeződik.

Egy távirányítóhoz legfeljebb 10 rolót lehet párosítani.

Egyszerre csak egy roló párosítását végezd el. Ha problémád adódna akkor, amikor több rolót is párosítanál egymás után, vedd ki az akkumulátort azokból a rolókból, amelyek már párosítva vannak, ez segíteni fog a párosítás elvégzése során.

Elemcsere a távirányítóban

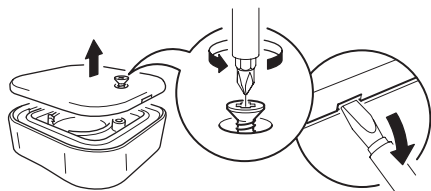

Ha távirányítót rendszeresen és rendeltetés szerűen használod, a benne lévő elem nagyjából 2 évig fog tartani.

Ha eljön az elemcsere ideje, a piros LED-es jelzőfény villogni kezd, mikor használod a készüléket.

Nyisd fel a hátsó borítást és cseréld le a régi elemet két új CR2032 típusú elemmel.

FIGYELEM!

Ha nem megfelelő típusú elemeket teszel be, az robbanásveszélyt okozhat. A használt elemeket az útmutató és a helyi előírások szerint kezeld.

Az akkumulátor töltése

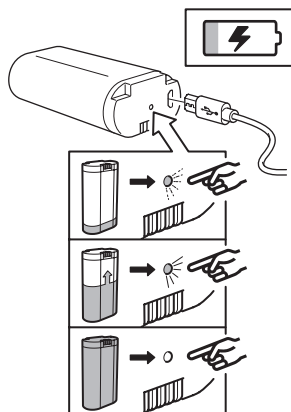

A mellékelt akkumulátort tölthető a jelismétlő segítségével.

Használat ehhez a mellékelt USB kábelt.

Normális használat esetén az akkumulátort félévente kell csak feltölteni.

A LED-es jelzőfény mutatja az akkumulátor töltöttségét.

LED-es jelzőfény:

TÖLTÉS ALATT - LED folyamatosan világít

TÖLTÉS KÉSZ - LED kialszik

HIBA: LED villog

Gyári visszaállítás

Miután újra beállítottad a jelismétlőt, újra párosítanod kell vele a távirányítót és a rolót.

Jelismétlő:

Dugj egy tűt a készülék alján lévő lyukba legalább 5 másodpercen keresztül.

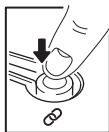

**Távírányító:**

Nyomd meg a párosító gombot négyszer 5 másodpercen belül. Egy piros LED fény fog felvillani, ez jelzi, hogy a készülék újra alaphelyzetbe került.

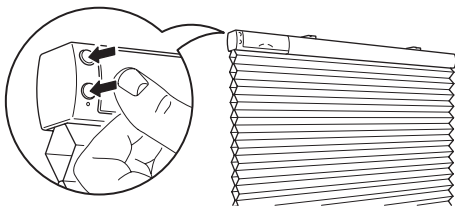
Roló:

Tartsd lenyomva mindkét gombot 5 másodpercen keresztül.

Egy fehér LED fény fog felvillani négyszer, ez jelzi, hogy a roló újra alaphelyzetbe került.

Jó tudni

- A tápegységgel tölteni lehet a roló akkumulátorát.
- Az USB kábel hossza és minősége befolyásolja a töltési időt és a teljesítményt.
- Töltés közben a készülékek felmelegedhetnek. Ez teljesen normális és a teljes töltöttséget követően lehűlnek.
- Húzd ki a konnektorból a tápegységet mielőtt megtisztítanád, vagy ha épp nincs használatban.
- Az akkumulátort nem szabad hosszú ideig lemerült állapotban hagyni.
- Az akkumulátort nem szabad tölteni, ha éghető anyagokkal, például textíliákkal érintkezik épp.
- Ez az akkumulátort csak az IKEA termékeivel kompatibilis.

FONTOS**Roló csomag:**

- A csomagban lévő termékek kizárólag beltéren, 0 °C és 40 °C közt használhatók.
- Tárolási hőmérséklet: -20°C-tól 25°C-ig
- Ne tedd ki közvetlen napfénynek és tartsd hőforrás közelében, mivel túlmelegedhet.
- A hatótávolság szabadtéren lett tesztelve.
- A különböző faltípusok és az egységes pontos elhelyezése befolyásolhatja a hatótávolságot.

FIGYELEM:**Tápegység:**

- Az áramforrás mindig legyen a készülék közelében, könnyen hozzáférhető helyen.
- Ha bármelyik alkatrész sérült, nem szabad tovább használni a terméket.
- Ne érje víz, pára és túl sok por, mivel ez kárt tehet benne.
- Soha ne használj sérült vagy hibás USB kábelt töltéskor, mivel ez kárt tehet a termékekben.

A javasolt biztonsági előírások és műszaki adatok a tápegység hátoldalán találhatóak.

FIGYELEM**Akkumulátor**

- Ne módosítsd, ne szedd szét, ne nyisd ki, ne ejtsd le, ne törd össze, ne lyukaszd ki, illetve ne vagdald össze az elemet.
- Ne tedd ki eső vagy víz hatásainak az elemet.
- Fennáll a tűz és az égési sérülések veszélye. Ne nyisd ki, ne törd össze, ne tedd ki 60° C-ot meghaladó hő hatásának, és ne égesd el.
- Tartsd távol az elemet nyílt lángtól vagy közvetlen napfénytől, hogy megakadályozd a hő felhalmozódását.
- Tartsd távol magasfeszültségű berendezésektől.
- Ez a termék nem játékszer, tartsd távol a gyerekektől. Biztosítsd, hogy minden olyan személy, aki használja ezt a terméket, elolvassa ezeket a figyelmeztetéseket és utasításokat.
- Ne zárd rövidre az elemet vagy a celláit.
- Abban az esetben, ha az elem szivárogná, ne engedd, hogy a folyadék bőrrel érintkezzen, vagy a szembe kerüljön.

Termék javítása

Ne kísérled meg ezt a terméked magad megjavítani, mivel a fedelek felnyitása vagy eltávolítása veszélyes elektromos feszültségnek vagy más kockázatnak tehet ki.

Műszaki adatok

Típus:	E2102 PRAKTLYSING	E1746 vezeték nélküli jelismétlő	E1766 távirányító
Bemenet:	7.2V DC, 2.0A	5.0V DC, 1.0A	3.0V, CR2032 akkumulátor
Hatótávolság:	10 m szabad téren		
Kizárólag beltéren használható.			
Működési frekvencia:	2400-2483.5 MHz		
Kimeneti teljesítmény:	9.6 dBm (EIRP)	9.6 dBm (EIRP)	7.3 dBm (EIRP)

Tápegység

Típus: ICPSW5-5EU-1A
ICPSW5-5GB-1

Bemenet: 100-240 VAC, 50/60 Hz, 0.2A

Kimenet: 5.0V DC

Max teljes töltöttség: 1.0A, 5.0W

Átlagos aktív hatékonyság: 78.3%

Hatékonyság alacsony töltöttségnél (10%): 66.9%

Töltöttség nélküli áramfogyasztás: 0.03W

Akkumulátor

Modell: BRAUNIT akkumulátor

Típus: ICBL7.2-18-USB-A1

Kapacitás: 2600mAh/18.72Wh

Bemenet:

5.0V DC, 1.0A (Micro USB)

8.4V DC, 2.0A (4 pontos csatlakozó)

Kimenet: 7.2V DC, 2.0A

Tölthető Li-Ion akkumulátorral.

Kizárólag beltéren használható

Gyártó: IKEA of Sweden AB

(cégjegyzékszám: 556074-7551)

Cím: Box 702, SE-343 81 Älmhult, SWEDEN



Az áthúzott, kerekes szemetest ábrázoló szimbólum azt jelzi, hogy a terméket a háztartási hulladéktól különválasztva kell elhelyezni. A terméket a helyi szabályozásnak megfelelően, újrahasznosítás céljából a megfelelő helyen kell leadni. Azzal, hogy az így jelölt termékeket a háztartási hulladéktól különválasztod, segítesz csökkenteni a hulladékégetőkbe kerülő vagy a földben elhelyezett szemét mennyiségét, ezzel minimalizárod az egészségre és a környezetre ártalmas lehetséges negatív hatásokat. További információkért kérjük, lépj kapcsolatba a legközelebbi IKEA áruházal!

Z tego urządzenia mogą korzystać dzieci w wieku od 8 lat i starsze oraz osoby o ograniczonej sprawności fizycznej, sensorycznej lub umysłowej lub bez doświadczenia i wiedzy, chyba że otrzymają nadzór lub instrukcje odnośnie bezpiecznego korzystania z urządzenia od osoby odpowiedzialnej za ich bezpieczeństwo i rozumieją zagrożenia z tym związane. Dzieci nie powinny bawić się urządzeniem. Czyszczenie i konserwacja nie powinny być wykonywane przez dzieci bez nadzoru.

OSTRZEŻENIE:

Postępuj zgodnie z instrukcją, ponieważ nieprawidłowa instalacja może doprowadzić do poważnych obrażeń.

Zachowaj niniejszą instrukcję do wykorzystania w przyszłości.

Ten pakiet zawiera jedną bezprzewodową żaluzję (1), jeden pilot zdalnego sterowania (2), jeden wzmacniacz sygnału (3), jeden zasilacz (4) i jeden pakiet baterii (5).

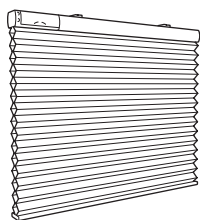

Żaluzja (1)



Pilot zdalnego sterowania (2)



Wzmacniacz sygnału (3)

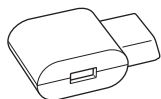

Zasilacz (4)

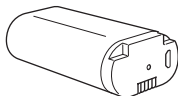

Pakiet baterii (5)

Te produkty są już ze sobą sparowane, więc wystarczy podłączyć zasilacz do wzmacniacza sygnału, a następnie do pobliskiego gniazdka ściennego. Następnie zamontuj żaluzję na ramie okna i włóż akumulator, aby rozpocząć.

Instrukcja użytkowania

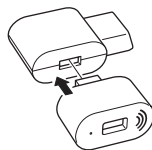

Podłącz zasilacz do gniazdka ściennego, włóż wzmacniacz sygnału w wolne gniazdo.

Podczas ładowania używaj tylko kabli USB zalecanych dla danego urządzenia i natychmiast wymieniaj uszkodzone kable.

Funkcje pilota zdalnego sterowania



Do góry:

Naciśnij, aby unieść bezprzewodową żaluzję.



Do dołu:

Naciśnij, aby opuścić bezprzewodową żaluzję.



Parowanie: Służy do dodawania produktów IKEA Home smart do Twojego systemu.

WAŻNE: wzmacniacz sygnału musi być podłączony do zasilania, aby można sterować żaluzją za pomocą pilota zdalnego sterowania!

Funkcje wzmacniacza sygnału

Dzięki wzmacniaczowi sygnału TRÅDFRI możesz zwiększyć zasięg sygnału swoich produktów IKEA Home smart.

Używanie żaluzji bezprzewodowej

Aby unieść żaluzję do najwyższej pozycji:

Naciśnij przycisk w górę jeden raz (krótkie naciśnięcie) na pilocie zdalnego sterowania lub na żaluzji.

Aby opuścić żaluzję do dolnej pozycji:

Wciśnij przycisk do dołu jeden raz (krótkie naciśnięcie) na pilocie zdalnego sterowania lub na żaluzji.

Abu unieść żaluzję:

Naciśnij i przytrzymaj przycisk w górę na pilocie lub na żaluzji.

Żaluzja będzie się unosić, kiedy przycisk będzie wciśnięty. Zwolnij przycisk, kiedy żaluzja osiągnie żądaną wysokość lub po osiągnięciu maksymalnej wysokości.

Aby opuścić żaluzję:

Naciśnij i przytrzymaj przycisk opuszczania na pilocie zdalnego sterowania lub na żaluzji.

Żaluzja będzie się opuszczać, kiedy przycisk będzie wciśnięty. Zwolnij przycisk, kiedy żaluzja osiągnie żądaną wysokość lub po osiągnięciu maksymalnego wysunięcia.

Ustawianie żądanej minimalnej wysokości:

Do ustawienia tego poziomu można używać tylko przycisków na żaluzji.

Ustaw roletę na żądanej wysokości. Następnie dwukrotnie naciśnij krótko przycisk w górę lub w dół na żaluzji, aby zapisać tę pozycję jako nową minimalną wysokość.

Roleta przesunie się lekko w górę i w dół, aby potwierdzić ustawienie.

Retowanie minimalnej wysokości:

Aby zmienić minimalną wysokość lub przywrócić domyślne ustawienie minimalnej wysokości, najpierw przesunij roletę w górne położenie. Następnie naciśnij dwukrotnie przycisk w górę lub w dół na żaluzji.

Żaluzja przesunie się lekko w górę i w dół, aby potwierdzić ustawienie.

Powtórz powyższe kroki, aby ustawić nową żądaną wysokość minimalną.

Korygowanie niewyрівnanej żaluzji

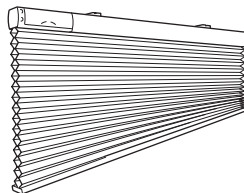

Jeśli żaluzja utknie podczas opuszczania, może być nierówna.

Unieś roletę całkowicie, aby ponownie ją wyprostować.

Dodawanie urządzenia do pilota zdalnego sterowania

 **Parowanie:** Służy do dodawania produktów IKEA Home smart do Twojego systemu.

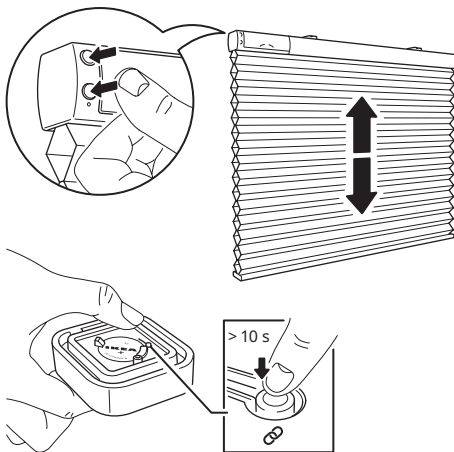

Wykonaj poniższe czynności, aby dodać więcej bezprzewodowych rolet do swojego systemu. Upewnij się, że bezprzewodowa roleta jest włączona.

1. Otwórz tylną pokrywę pilota i znajdź przycisk parowania.
2. Krótko naciśnij oba przyciski rolety. Spowoduje to wybudzenie urządzenia, które będzie gotowe do parowania przez 2 minuty.
3. Trzymaj pilot zdalnego sterowania blisko rolety bezprzewodowej, którą chcesz dodać: nie dalej niż 5 cm od (1).

4. Naciśnij i przytrzymaj przycisk parowania na pilocie zdalnego sterowania przez co najmniej 10 sekund.
5. Na pilocie zaświeci się czerwona dioda LED. Na Twojej roletce bezprzewodowej biała dioda LED zacznie przygasać i migać, aż do momentu pomyślnego sparowania urządzeń.

Z jednym pilotem można sparować do 10 bezprzewodowych rolet.

Pamiętaj, aby jednocześnie parować tylko jedną roletę. Jeśli masz trudności z parowaniem wielu rolet, tymczasowo odłącz te, które zostały już sparowane, odłączając akumulator wewnątrz rolety. Pomoże to w procesie parowania.

Wymiana baterii pilota

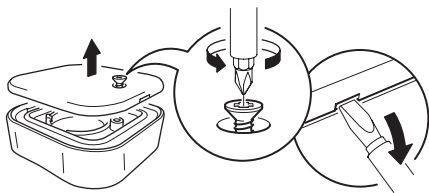

Gdy pilot jest używany regularnie i zgodnie z przeznaczeniem, bateria wystarcza na około 2 lata. Kiedy pora wymienić baterię, na pilocie zdalnego sterowania podczas jego używania zacznie migać czerwona dioda LED.

Otwórz tylną pokrywę i wymień baterię na nową baterię CR2032.

OSTRZEŻENIE!

Ryzyko eksplozji w przypadku wymiany baterii na baterię niewłaściwego typu. Zużyte baterie należy utylizować zgodnie z instrukcjami.

Ładowanie akumulatorów

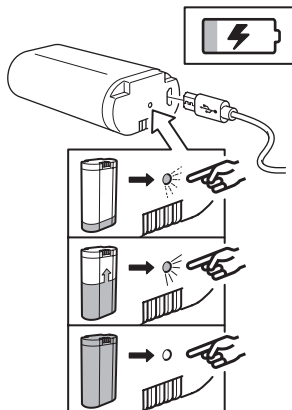

Dołączony do bezprzewodowej rolety akumulator można ładować za pomocą wzmacniacza sygnału. Do ładowania użyj dołączonego kabla USB.

Przy normalnym użytkowaniu akumulator należy ładować co 6 miesięcy.

Wskaźnik LED na akumulatorze pokazuje stan naładowania.

Stan wskaźnika LED:

Trwa ładowanie: dioda świeci się.

Ładowanie zakończone: dioda LED wyłączona.

Błąd: dioda LED miga.

Przywracanie ustawień fabrycznych

Po zresetowaniu wzmacniacza sygnału należy sparować pilot ze wzmacniaczem sygnału, a następnie ponownie sparować pilot z żaluzją bezprzewodową.

Wzmacniacz sygnału:

Wciśnij szpilkę do otworu na dnie wzmacniacza sygnału przez co najmniej 5 sekund.

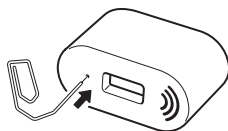

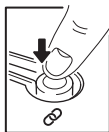

Pilot zdalnego sterowania:

Naciśnij przycisk parowania 4 razy w ciągu 5 sekund. Czerwona dioda LED zacznie migać, wskazując, że pilot został zresetowany.

Bezprzewodowa żaluzja:

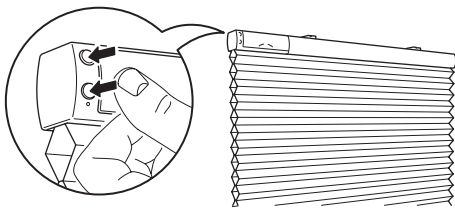

Naciśnij i przytrzymaj oba przyciski przez 5 sekund. Biała dioda LED zaświeci się 4 razy, wskazując, że żaluzja została zresetowana.

Dobrze wiedzieć

- Zasilacz może służyć do ładowania zestawu akumulatorów żaluzji bezprzewodowej.
- Długość i jakość kabla USB wpływa na szybkość i wydajność ładowania.
- Podczas ładowania urządzenia mogą się nagrzewać. Jest to zupełnie normalne i po pełnym naładowaniu będą stopniowo ponownie się ochładzać.
- Odłącz zasilacz od gniazdka ściennego przed czyszczeniem oraz gdy nie jest używany.
- Akumulator nie należy zostawiać rozładowanego przez dłuższy czas.
- Akumulatora nie należy ładować w kontakcie z materiałami łatwopalnymi, takimi jak tekstylia.
- Ten akumulator może być używany tylko z produktami IKEA.

WAŻNE!

Pakiet bezprzewodowej żaluzji:

- Dołączane urządzenia są przeznaczone wyłącznie do użytku w pomieszczeniach i mogą być używane w zakresie temperatur od 0°C do 40°C (32°F do 104°F).
- Temperatura przechowywania: od -20° C do 25° C (od 4° F do 77° F).
- Nie pozostawiaj żadnego urządzenia w bezpośrednim świetle słonecznym ani w pobliżu źródeł ciepła, ponieważ może się przegrzać.
- Zasięg między nadajnikiem a odbiornikiem mierzony jest w otwartej przestrzeni.
- Różne materiały budowlane i rozmieszczenie urządzeń mogą wpływać na zasięg łączności bezprzewodowej.

OSTRZEŻENIE:

Zasilacz:

- Gniazdko ścienne musi znajdować się w pobliżu urządzenia i być łatwo dostępne.
- Jeśli jakiegokolwiek urządzenie jest uszkodzone, nie wolno go używać i należy je natychmiast zutylizować.
- Nie używaj urządzeń w mokrym, wilgotnym lub nadmiernie zapyłonym środowisku, ponieważ może to spowodować uszkodzenie urządzeń.
- Nigdy nie używaj uszkodzonego lub wadliwego kabla USB do ładowania, ponieważ może to uszkodzić produkt i urządzenie.

Zalecane środki ostrożności i dane techniczne, patrz tył zasilacza.

OSTRZEŻENIE

Baterie:

- Nie modyfikuj, nie demontuj, nie otwieraj, nie upuszczaj, nie zgniataj, nie przebijaj ani nie niszczy baterii.
- Nie wystawiaj baterii na działanie deszczu ani wody.
- Ryzyko pożaru i poparzeń. Nie wystawiaj baterii na działanie temperatury powyżej 60° C i nie spalaj baterii.
- Akumulator należy trzymać z dala od otwartego ognia lub światła słonecznego, aby zapobiec gromadzeniu się ciepła.
- Trzymaj baterię z dala od urządzeń wysokiego napięcia.
- Ten produkt nie jest zabawką, trzymaj z dala od dzieci. Upewnij się, że wszystkie osoby, które używają tego produktu, przeczytały i przestrzegają niniejszych ostrzeżeń i instrukcji.
- Nie zwieraj baterii ani jej ogniw.
- W przypadku wycieku z ogniwa akumulatora nie dopuść do kontaktu płynu ze skórą lub oczami.

Serwisowanie produktu

Nie próbuj samodzielnie naprawiać tych produktów, ponieważ otwieranie lub zdejmowanie pokryw może narazić Cię na kontakt z niebezpiecznymi punktami napięcia lub inne ryzyko.

Dane techniczne

Typ:	E2102 PRAKTLYSING	E1746 bezprzewodowy wzmacniacz sygnału	E1766 Pilot otwierania/ zamykania
Wejście:	7.2V DC, 2.0A	5.0V DC, 1.0A	3.0V, bateria CR2032
Zasięg:	10 m w otwartej przestrzeni		
Wyłącznie do użytku wewnątrz pomieszczeń			
Częstotliwość robocza:	2400-2483.5 MHz		
Moc wyjściowa:	9.6 dBm (EIRP)	9.6 dBm (EIRP)	7.3 dBm (EIRP)

Zasilacz

Typ: ICPSW5-5EU-1A

ICPSW5-5GB-1

Wejście: 100-240 VAC, 50/60 Hz, 0.2A

Wyjście: 5.0V DC

Maks. obciążenie całkowite: 1.0A, 5.0W

Średnia sprawność: 78.3%

Sprawność przy niskim obciążeniu (10 %): 66.9 %

Zużycie energii bez obciążenia: 0.03 W

Akumulator

Model: akumulator BRAUNIT

Typ: ICBL7.2-18-USB-A1

Pojemność: 2600mAh/18.72Wh

Wejście:

5.0V DC, 1.0A (Micro USB)

8.4V DC, 2.0A (złącze 4 pinowe)

Wyjście: 7.2V DC, 2.0A

Wewnątrz akumulator litowo-jonowy.



Przekreślony symbol kosza na odpady oznacza, że oznaczony produkt nie może być wyrzucany wraz ze zmieszаныmi odpadami komunalnymi z gospodarstwa domowego. Zużyty sprzęt elektryczny i elektroniczny należy przekazać do przetwarzania i recyklingu zgodnie z obowiązującymi w danym kraju przepisami ochrony środowiska dotyczącymi gospodarowania odpadami. Selektywna zbiórka odpadów m.in. z gospodarstw domowych przyczynia się do zmniejszenia ilości odpadów przekazanych na składowiska lub do spalarni oraz ograniczenia ich potencjalnego negatywnego wpływu na zdrowie ludzi i środowisko. Aby uzyskać więcej informacji, skontaktuj się z najbliższym sklepem IKEA.

Wyłącznie do użytku wewnątrz pomieszczeń

Producent: IKEA of Sweden AB

(numer rejestru handlowego: 556074-7551)

Adres: Box 702, SE-343 81 Älmhult, SZWECJA

Seda seadet tohivad kasutada lapsed alates 8. eluaastast ning piiratud füüsiliste, sensorsete või vaimsete võimetega isikud või inimesed, kellel puudub vastav kogemus ja teadmised, kui nad tegutsevad järelevalve all või neid on juhendatud seadme ohutu kasutamise asjus ja nad mõistavad sellega seotud ohtusid. Lapsed ei tohi seadmega mängida. Lapsed ei tohi järelevalveta seadet puhastada ega hooldada.

HOIATUS!

Järgi kõiki juhiseid, kuna vale paigaldamine võib põhjustada raskeid vigastusi.

Hoia need juhised alles.

Selles komplektis on üks juhtmevaba ruloo (1), üks pult (2), üks signaalivõimendi (3), üks toiteallikas (4) ja üks aku (5).

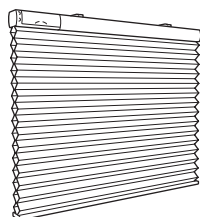

Ruloo (1)



Pult (2)



Signaalivõimendi (3)

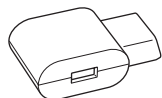

Toiteallikas (4)

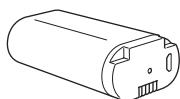

Aku (5)

Need tooted on juba üksteisega seotud, nii et toiteallikas tuleb ühendada ainult signaalivõimendiga ja seejärel lähedalasuva seinapistikupesaga. Siis paigalda ruloo aknaraamile ja sisesta alustamiseks aku.

Kasutusjuhend

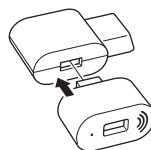

Ühenda toiteallikas seinakontakti, sisesta signaalivõimendi vabasse pesse.

Laadimisel kasuta vaid oma seadmele sobivat USB-juhet. Kui juhe on kahjustada saanud, vaheta see viivitamatult uue vastu välja.

Puldi funktsioonid



Üles:

Vajuta, et juhtmevaba rulood üles tõsta.



Alla:

Vajuta, et juhtmevaba rulood alla lasta.



Sidumine: IKEA Home smart toodete lisamine sinu süsteemi.

OLULINE: Signaalivõimendi peab olema ühendatud ja toitega, et saaksid rulood puldiga juhtida!

Signaalivõimendi funktsioon

TRÅDFRI signaalivõimendiga saad suurendada oma IKEA Home smart toodete signaali ulatust.

Juhtmevaba ruloo kasutamine

Ruloo liigutamine kõige ülemisse asendisse:

Vajuta puldil või rulool üks kord üles-nuppu (lühike vajutus).

Ruloo liigutamine kõige alumisse asendisse:

Vajuta puldil või rulool üks kord alla-nuppu (lühike vajutus).

Ruloo üles liigutamine:

Vajuta ja hoi a all puldi või ruloo üles-nuppu. Nuppu vajutades tõuseb ruloo üles. Lase nupp lahti, kui oled saavutanud soovitud või maksimaalse kõrguse.

Ruloo alla liigutamine:

Vajuta ja hoi a all puldi või ruloo alla-nuppu. Nuppu vajutades liigub ruloo alla. Lase nupp lahti, kui oled saavutanud soovitud kõrguse või kui ruloo on täiesti all.

Soovitud miinimumkõrguse määramine:

Selle kõrguse määramiseks saab kasutada ainult ruloo nuppe.

Liiguta ruloo soovitud kõrgusele. Seejärel vajuta kaks korda lühidalt ruloo üles- või alla-nuppu, et salvestada see asend uueks miinimumkõrguseks.

Ruloo liigub sätte kinnitamiseks veidi üles ja alla.

Miinimumkõrguse lähtestamine:

Miinimumkõrguse muutmiseks või vaikimisi miinimumkõrguse seadistuse taastamiseks vii ruloo kõigepealt ülemisse asendisse. Seejärel vajuta kaks korda ruloo üles- või alla-nuppu.

Ruloo liigub sätte kinnitamiseks veidi üles ja alla.

Uue soovitud miinimumkõrguse määramiseks korda ülaltoodud samme.

Tasakaalust välja ruloo korrigeerimine

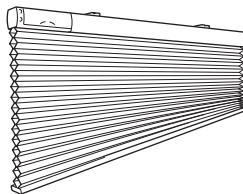

Kui ruloo alla liigutamisel kinni jääb, võib see tasakaalust välja minna. Liiguta ruloo täiesti üles, et see jälle ühele joonele seada.

Seadmete puldiga ühendamine

Sidumine: IKEA Home smart toodete lisamine sinu süsteemi.

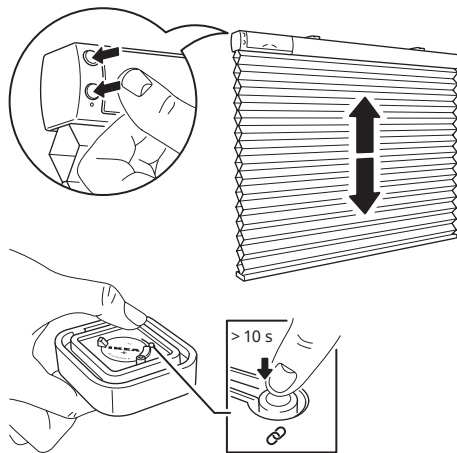

Järgi neid samme, et lisada oma süsteemi rohkem juhtmevabasid ruloosid. Veendu, et su juhtmevaba ruloo oleks sisse lülitatud.

1. Ava puldi tagakaas ja leia sidumisnupp.
2. Vajuta lühidalt ruloo mõlemat nuppu. See äratas seadme üles ja see on seejärel 2 minutit sidumiseks valmis.
3. Hoi a puldi lisatava juhtmevaba ruloo lähedal: mitte kaugemal kui 5 cm (1).

4. Vajuta ja hoi a puldi sidumisnuppu all vähemalt 10 sekundit.
5. Puldil süttib punane LED-tuli. Juhtmevabal rulool hämardub ja vilgub valge LED-tuli seni, kuni seadmed on edukalt seotud.

Ühe puldiga saab ühendada kuni 10 juhtmevaba rulood.

Veendu, et sa ühendaksid need ükshaaval. Kui sul on raskusi mitme ruloo sidumisega, ühenda ajutiselt lahti need, mis on juba seotud, eemaldades ruloo seest aku. See aitab sidumisprotsessiga.

Kaugjuhtimispuldi patareid vahetamine

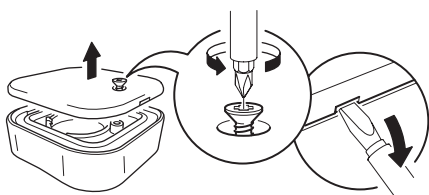

Kui sa kasutad pulti regulaarselt ja ette nähtud eesmärgil, peab patareid vastu umbes 2 aastat. Patareid vahetamise vajadusest annab märku punane LED-tuli, mis hakkab vilkuma, kui sa pulti kasutad.

Ava tagumine kaas ja vaheta patareid uue CR2032 patareid vastu.

HOIATUS!

Kui patareid asendatakse valet tüüpi patareidga, tekib plahvatusoht. Kasutatud patareid jäätmekäitlusel lähtu juhistest.

Aku laadimine

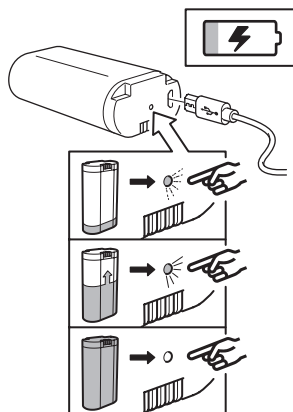

Juhtmevaba ruloo kaasasolevat akut saab laadida signaalivõimendiga.

Kasuta laadimiseks kaasasolevat USB-kaablit.

Tavalise kasutamise korral tuleb akut laadida iga 6 kuu järel.

Aku LED-näidik näitab olekut.

LED-näidiku olek:

Laadimine: LED-tuli põleb.

Laadimine on lõppenud: LED-tuli ei põle.

Tõrge: LED-tuli vilgub.

Tehaseseadete lähtestamine

Pärast signaalivõimendi lähtestamist tuleb pult kõigepealt signaalivõimendiga ja seejärel uuesti juhtmevaba rulooga siduda.

Signaalivõimendi:

Lüka signaalikordaja alaosas asuvasse aku selleks mõeldud nõel ja oota 5 sekundit.

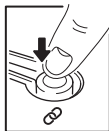

**Pult:**

Vajuta sidumisnuppu 5 sekundi jooksul 4 korda. Vilgub punane LED-tuli, mis näitab, et see on lähtestatud.

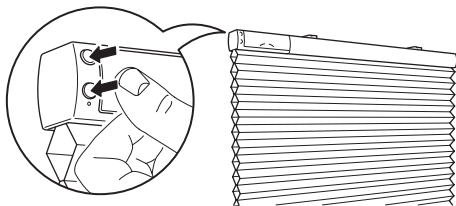
Juhtmevaba ruloo:

Vajuta ja hoi a all mõlemat nuppu 5 sekundit. Valge LED-tuli vilgub 4 korda, mis näitab, et ruloo on lähtestatud.

Hea teada

- Toiteallikat saab kasutada juhtmevaba ruloo aku laadimiseks.
- USB-juhtme pikkus ja kvaliteet mõjutavad laadimise kiirust ja efektiivsust.
- Seade võib laadimise ajal kuumeneda. See on täiesti tavaline ja kui seade on laetud, jahtub see uuesti maha.
- Kui laadija pole kasutuses või kui soovid seda puhastada, eemalda see vooluvõrgust.
- Akut ei tohi pikaks ajaks laadimata jätta.
- Akut ei tohi laadida, kui see puutub samal ajal kokku tuleohtlike materjalidega, näiteks tekstiilidega.
- Seda akut võib kasutada vaid IKEA toodetega.

TÄHTIS!**Juhtmevaba ruloo:**

- Kaasasolevad seadmed on mõeldud ainult siseruumides kasutamiseks ja neid saab kasutada temperatuurivahemikus 0 °C kuni 40 °C (32 °F kuni 104 °F).
- Hoiustamistemperatuur: -20°C kuni 25°C (4°F kuni 77°F)
- Ära jäta otsese päikesevalguse kätte või mis tahes soojusallika lähedusse, kuna seade võib üle kuumeneda.
- Saatja ja vastuvõtja vaheline ulatus on mõõdetud vabas õhus.
- Erinevad ehitusmaterjalid ja mööbliesemete paigutus võib juhtmevaba ühendust mõjutada.

HOIATUS!**Toiteallikas:**

- Pistikupesa peab asuma seadme lähedal ja olema kergesti ligipääsetav.
- Kui ükski seade on kahjustatud, ei tohi seda kasutada ja see tuleb kohe ära visata.
- Ära kasuta seadmeid märjas, niiskes või liialt tolmuses keskkonnas, sest see võib neid kahjustada.
- Ära kunagi kasuta laadimiseks kahjustunud või katkist USB-juhet, sest see võib kahjustada nii toodet kui ka su seadet.

Soovituslikud ettevaatusabinõud ja tehnilise info leiad toiteallika tagaküljelt.

HOIATUS!**Aku:**

- Ära muuda, võta koost lahti, ava, pilla, purusta, torka läbi ega rebi akut tükkideks.
- Ära jäta akut vihma või vee kätte.
- Tulekahju- ja põletusohu. Ära hoi aku üle 60 °C temperatuuril ega põleta seda.
- Hoi aku lahtisest leegist või päikesevalgusest eemal, et vältida kuumuse suurenemist.
- Hoi aku eemal kõrgepingega seadmetest.
- See toode ei ole mänguasi, hoi seda laste käeulatuses eemal. Veendu, et kõik seda toodet kasutavad isikud loeksid neid hoiatusi ja juhiseid ning järgiksid neid.
- Ära lühista akut ega selle patareisid.
- Patarei lekkimise korral väldi vedelike kokkupuudet naha või silmadega.

Toote remont

Ära proovi toodet ise parandada, sest katete avamine või eemaldamine võib sind seada elektrilöögi- või muude ohtu.

Tehnilised andmed

Tüüp:	E2102 PRAKTLYSING	E1746 juhtmevaba signaalivõimendi	E1766 pult
Sisend:	7,2 V DC, 2,0 A	7,2 V DC, 2,0 A	3,0 V, CR2032 patarei
Ulatus:	10 m vabas õhus		
	Vaid siseruumides kasutamiseks		
Töösagedus:	2400–2483,5 MHz		
Väljundvõimsus:	9,6 dBm (EIRP)	9,6 dBm (EIRP)	9,6 dBm (EIRP)

Toiteallikas**Mudel:** ICPSW5-5EU-1A

ICPSW5-5GB-1

Sisend: 100–240 V AC, 50/60 Hz, 0,2 A**Väljund:** 5,0 V DC**Max üldkoormus:** 1,0 A, 5,0 W**Keskmine kasutegur tööseisundis:** 78,3%**Kasutegur madalal koormusel (10%):** 66,9%**Energiatarve ilma koormuseta:** 0,03 W**Aku****Mudel:** BRAUNIT aku**Tüüp:** ICBL7.2-18-USB-A1**Maht:** 2600 mAh/18,72 Wh**Sisend:**

5,0 V DC, 1,0 A (Micro USB)

8,4 V DC, 2,0 A (4 kontaktiga ühendus)

Väljund: 7,2 V DC, 2,0 A**Sees on laetav liitiumioonaku.****Vaid siseruumides kasutamiseks.****Tootja:** IKEA of Sweden AB

(äriregistri number: 556074-7551)

Address: Box 702, SE-343 81 Älmhult, SWEDEN

Läbikriipsutatud prügikasti märk tähendab, et toode tuleb hävitada olmeprügist eraldi. Toode tuleb viia ümbertöötluspunkti kooskõlas kohalike keskkonnakaitse regulatsioonidega, mis puudutavad jäätmekäitlust. Eraldades tähistatud toote olmeprügist, aitate vähendada jäätmete kogust, mis saadetakse põletusahju või prügimägedele ja minimeerite nii võimalikku negatiivset mõju inimeste tervisele ja keskkonnale. Täpsema info saamiseks võtke ühendust IKEA keskusega.

Bērni vecumā no 8 gadiem, personas ar fiziskiem, garīgiem vai maņu traucējumiem un personas bez iepriekšējas pieredzes un zināšanām par ierīci drīkst šo ierīci lietot atbildīgās personas uzraudzībā vai tad, ja apmācīti lietot ierīci droši un ja izprot pastāvošos riskus. Bērni nedrīkst rotaļāties ar ierīci. Bērni nedrīkst bez uzraudzības veikt tīrīšanu un apkopi.

BRĪDINĀJUMS!

Rūpīgi ievērot instrukcijas nosacījumus; nosacījumiem neatbilstoša uzstādīšana var radīt nopietnas traumas.

Saglabāt šo instrukciju turpmākai uzziņai.

Komplektā: viena bezvadu vadības žalūzija (1), viena tālvadības pults (2), viens signāla atkārtotājs (3), viens barošanas bloks (4) un viens akumulators (5).

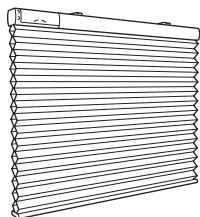

Žalūzija (1)



Tālvadības pults (2)



Signāla atkārtotājs (3)

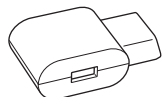

Barošanas bloks (4)

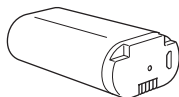

Akumulators (5)

Šīs preces jau ir savienotas pāri, tāpēc nepieciešams tikai pievienot barošanas bloku signāla atkārtotājam, ko savieno ar kontaktligzdu. Tad žalūziju piestiprina pie loga un ievieto akumulatoru, lai sāktu lietot.

Lietošanas instrukcija

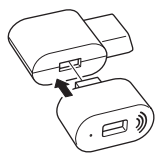

Ievietot barošanas bloku sienas kontaktligzdā un signāla atkārtotāju brīvajā atverē.

Uzlādei izmantot tikai ierīcei ieteicamos USB vadus. Ja vads ir bojāts, tas ir nekavējoties jānomaina.

Tālvadības pults funkcijas



Uz augšu: piespiest, lai paceltu žalūziju.



Uz leju: piespiest, lai nolaistu žalūziju.



Izveidot pāri: izmantot, lai savienotu ar sistēmu IKEA Home smart preces.

SVARĪGI! Lai varētu lietot tālvadības pults, signāla atkārtotājam ir jābūt savienotam ar strāvas avotu.

Signāla atkārtotāja funkcija

Ar TRÅDFRI signāla atkārtotāju var paplašināt IKEA Home smart preču darbības diapazonu.

Bezvodu vadības žalūziju lietošana

Pacelt žalūziju augstākajā pozīcijā:

Īsi piespiest pogu "up" uz tālvadības pults vai uz žalūzijas mehānisma.

Nolaist žalūziju zemākajā pozīcijā:

Īsi piespiest pogu "down" uz tālvadības pults vai uz žalūzijas mehānisma.

Pacelt žalūziju

Turēt nospiestu "up" pogu uz tālvadības pults vai uz žalūzijas.

Kamēr poga būs nospiesta, žalūzija virzīsies augšup. Kad ir sasniegts vēlamais augstums, pogu atlaiž.

Nolaist žalūziju

Turēt nospiestu "down" pogu uz tālvadības pults vai uz žalūzijas.

Kamēr poga būs nospiesta, žalūzija virzīsies lejup. Kad ir sasniegts vēlamais augstums, pogu atlaiž.

Vēlamā minimālā augstuma iestatīšana

Minimālā augstuma iestatīšanai var izmantot tikai pogas uz žalūzijas mehānisma.

Pacelt vai nolaist žalūziju vēlamajā augstumā. Tad divreiz īsi piespiest "up" vai "down" pogu, lai iestatītu šo augstumu kā jauno minimālo augstumu.

Žalūzija mazliet pakustēsies augšup un lejup, apstiprinot iestatījumu.

Minimālā augstuma atiestatīšana

Lai mainītu vēlamo minimālo augstumu vai atiestatītu iepriekš iestatītu minimālo augstumu, žalūziju vispirms paceļ vēlamajā augstumā. Tad divreiz piespiež "up" vai "down" pogu.

Žalūzija mazliet pakustēsies augšup un lejup, apstiprinot iestatījumu.

Atkārtot iepriekš minēto, lai iestatītu jaunu vēlamo minimālo augstumu.

Žalūziju iztaisnošana

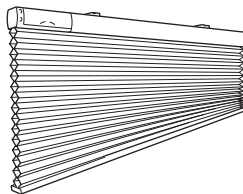

Ja žalūzija nolaižot aizķeras, tā var nokarāties slīpi. Lai to iztaisnotu, tā ir atkal jāpaceļ.

Ierīču savienošana ar tālvadības pulti

Pāra izveidošana: to izmanto, lai savienotu IKEA Home smart preces ar kopējo sistēmu.

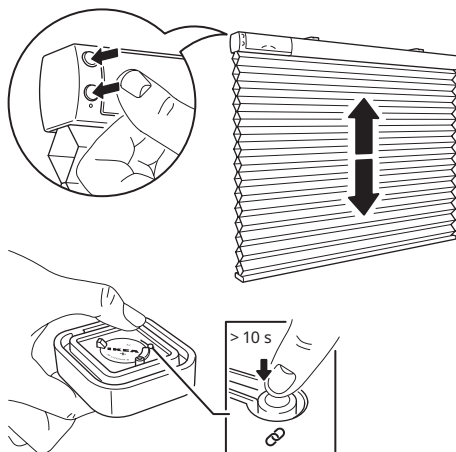

Lai savienotu bezvodu vadības žalūzijas ar sistēmu, jārikojas tā, kā norādīts tālāk. Iepriekš jāpārlicinās, ka žalūzijas ir ieslēgtas

1. Atvērt tālvadības pults aizmugurējo pārsegu un atrast pāra veidošanas pogu.
2. Īsi nospiest abas žalūzijas pogas. Ierīce aktivizēsies un 2 minūtes būs gatava savienojuma veidošanai.
3. Turēt tālvadības pulti ne vairāk kā 5 cm attālumā no žalūzijas, ar kuru veido savienojumu (1).

4. Turēt pāra veidošanas pogu piespiestu vismaz 10 sekundes.
5. Uz tālvadības pults iedegsies sarkans LED indikators. Uz žālūzijas sāks mirgot balts LED indikators. Tas mirgos, līdz ierīces būs sekmīgi savienotas.

Ar vienu tālvadības pulti var savienot līdz 10 žālūzījām.

Vienlaikus savienot tikai vienu žālūziju. Ja rodas grūtības savienot vairākas žālūzijas, uz brīdi atvienot tās, kuras jau ir savienotas. To var izdarīt, atvienojot žālūziju akumulatoru. Tas atvieglos savienošanas procesu.

Tālvadības pults bateriju maiņa

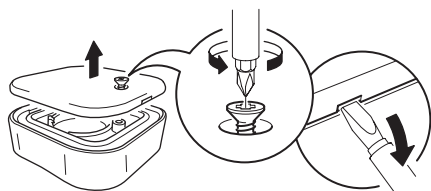

Lietojot tālvadības pulti regulāri un atbilstoši paredzētajam, baterija kalpos aptuveni 2 gadus. Kad būs pienācis laiks nomainīt bateriju, pulti lietojot, sāks mirgot sarkans LED indikators. Atvērt aizmugures pārsegu un ielikt jaunu CR2042 bateriju.

BRĪDINĀJUMS!

Lietojot neatbilstoša tipa bateriju, rodas sprādziena risks. Lietotas baterijas utilizēt atbilstoši instrukcijai.

Akumulatora uzlāde

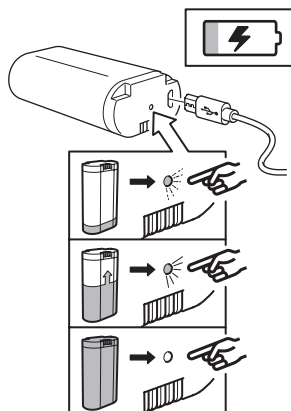

Bezvadu vadības žālūziju akumulatoru var uzlādēt ar signāla atkārtotāju.

Uzlādei izmantot komplektā iekļauto USB vadu. Lietojot žālūziju ikdienā, akumulatoru vajadzēs uzlādēt aptuveni reizi sešos mēnešos. Uzlādes statusu norādīs LED indikators.

LED indikators:

Notiek uzlāde: LED indikators ir ieslēgts.

Uzlāde ir pabeigta: LED indikators ir izslēgts.

Kļūda: LED indikators mirgo.

Rūpnīcas iestatījumu atjaunošana

Pēc signāla atkārtotāja atiestatīšanas tālvadības pults ir jāsavieno pārī ar signāla atkārtotāju un tad vēlreiz jāsavieno pārī tālvadības pults un bezvadu vadības žālūzija.

Signāla atkārtotājs:

ievietot saspraudi atverē signāla atkārtotāja apakšpusē un piespiest vismaz 5 sekundes.



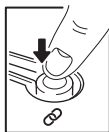

Tālvadības pults:

5 sekundēs 4 reizes nospieš pāra izveidošanas pogu. Sāks mirgot sarkans LED indikators. Tas nozīmē, ka tālvadības pults ir atiestatīta.

Bezvadu vadības žalūzija:

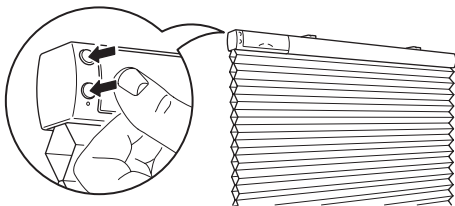

Turēt pogu piespiestu 5 sekundes. 4 reizes iemirgosies balts LED indikators. Tas nozīmē, ka žalūzija ir atiestatīta.

Noderīga informācija

- Bezvadu vadības žalūzijas akumulatora uzlādei var izmantot barošanas bloku.
- Uzlādes ātrums ietekmē USB vada garums un kvalitāte.
- Uzlādes laikā ierīce var sasilt. Tas ir normāli, un, kad uzlāde būs pabeigta, ierīce pakāpeniski atdzīsīs.
- Pirms tīrīšanas un pēc lietošanas beigām atvienot no strāvas padeves avota.
- Akumulatoru nedrīkst ilgstoši atstāt izlādējušos.
- Neveikt uzlādi, ja akumulators saskaras ar viegli uzliesmojošiem materiāliem, piemēram, tekstilu.
- Šo akumulatoru var lietot tikai ar IKEA precēm.

SVARĪGI!

Bezvadu vadības žalūzijas mehānisms:

- Komplektā iekļautās ierīces ir paredzētas lietošanai tikai telpās, temperatūrā no 0 °C līdz 40 °C (no 32 °F līdz 104 °F).
- Uzglabāšanas temperatūra: no -20 °C līdz 25 °C (no 4 °F līdz 77 °F).
- Neatstāt ierīces tiešos saules staros vai siltuma avotu tuvumā, jo tas rada pārkaršanas risku.
- Darbības diapazona noteikšanai attālumu starp adapteri un uztvērēju mēra brīvā telpā bez šķēršļiem.
- Darbības diapazonu var ietekmēt telpas celtniecības materiāli un mēbeļu izvietojums.

BRĪDINĀJUMS!

Barošanas bloks:

- Sienas kontaktligzdai ir jāatrodas tuvu ierīcei un jābūt brīvi pieejamai.
- Nelietot bojātas ierīces. Ja kāda ierīce ir bojāta, tā ir jānomaina.
- Nelietot ierīces slapjās, mitrās vai ļoti putekļainās vietās. Tas var radīt bojājumus.
- Nelietot uzlādei bojātu USB vadu. Tas var sabojāt ierīci.

Ieteicamie drošības pasākumi un tehniskie parametri: skat. barošanas bloka aizmugurē.

BRĪDINĀJUMS!

Akumulators

- Akumulatoram nedrīkst veikt izmaiņas, to izjaukt, atvērt, nomest, saspiest, caurdurt vai sasmalcināt.
- Akumulators nedrīkst nonākt lietū vai ūdenī.
- Ugunsgrēka un apdegumu risks. Akumulatoru nedrīkst pakļaut temperatūrai, kas ir augstāka par 60 °C vai dedzināt.
- Lai akumulators nesakarstu, tas nedrīkst atrasties atklātas liesmas tuvumā vai tiešos saules staros.
- Akumulators nedrīkst atrasties augstsprieguma iekārtu tuvumā.
- Šī prece nav rotaļlieta. Tā ir jāuzglabā bērniem nepieejamā vietā. Visiem, kas lieto šo precī, ir jāizlasa šī instrukcija un jāievēro tās nosacījumi.
- Akumulatorā nedrīkst radīt īsslēgumus.
- Ja akumulators iztek, šķidrums nedrīkst nonākt kontaktā ar ādu vai acīm.

Apkope

Nemēģināt salabot šo precī saviem spēkiem.
Pārsegu atvēršana vai noņemšana var radīt elektrotraumu un citus riskus.

Tehniskie parametri

Tips:	E2102 PRAKTLYSING	E1746 bezvadu signāla atkārtotājs	E1766 tālvadības pults atvēršanai un aizvēršanai
Ieeja:	7.2V DC, 2.0A	5.0V DC, 1.0A	3.0V, CR2032 baterija
Diapazons:	10 m telpā bez šķēršļiem		
	Paredzēts tikai lietošanai telpās		
Darba frekvence:	2400-2483.5 MHz		
Izejas jauda:	9.6 dBm (EIRP)	9.6 dBm (EIRP)	7.3 dBm (EIRP)

Barošanas bloks

Tips: ICPSW5-5EU-1A

ICPSW5-5GB-1

Ieeja: 100-240 VAC, 50/60 Hz, 0.2A

Izeja: 5.0V DC

Maksimālā kopējā slodze: 1.0 A, 5.0 W

Vidējā aktīvā efektivitāte: 78.3%

Zemas slodzes efektivitāte (10 %): 66.9 %

Patērētā jauda bezslodzes režīmā: 0.03 W

Akumulators

Modelis: BRAUNIT akumulators

Tips: ICBL7.2-18-USB-A1

Kapacitāte: 2600mAh/18.72Wh

Ieeja:

5.0V DC, 1.0A (Micro USB)

8.4V DC, 2.0A (četrtaņu savienojums)

Izeja: 7.2V DC, 2.0A

Atkārtoti uzlādējams litija jonu akumulators.



Nosvītrotais atkritumu konteiners simbols norāda, ka prece jālikvidē atsevišķi no citiem sadzīves atkritumiem. Šī prece jānodod pārstrādei, ņemot vērā vietējos vides aizsardzības noteikumus, kas attiecas uz atkritumu apsaimniekošanu. Nošķirot marķēto precī no sadzīves atkritumiem, jūs palīdzēsiet samazināt atkritumu apjomu, kas nonāk atkritumu sadedzināšanas iekārtās vai atkritumu poligonos, tādējādi samazinot to potenciālo negatīvo ietekmi uz veselību un vidi. Sīkāka informācija IKEA veikalos.

Tikai lietošanai telpās.

Ražotājs: IKEA of Sweden AB

(reģistrācijas numurs: 556074-7551)

Adrese: Box 702, SE-343 81 Älmhult, SWEDEN

Prietaisą leidžiama naudoti vaikams nuo 8 metų amžiaus ir žmonėms su fizine, jusline ar protine negalia, taip pat asmenims, turintiems mažai patirties ar žinių, su sąlyga, kad juos prižiūrės atsakingas asmuo arba toks asmuo supažindins juos su prietaiso saugaus naudojimo taisyklėmis ir jų nesilaikymo pasekmėmis. Šis prietaisas nėra žaizdas, todėl vaikams negalima su juo žaisti.

Prietaisą valyti ir prižiūrėti turi suaugusieji, o vaikai gali tą daryti tik suaugusiesiems prižiūrint.

ĮSPĖJIMAS

Laikykitės visų nurodymų, nes netinkamas gaminio įrengimas gali kelti pavojų sunkiai susižeisti.

Išsaugokite instrukcijas ateičiai – gal prireiks.

Rinkinyje: viena belaidė žaliuzė (1), vienas nuotolinio valdymo pultas (2), vienas signalo kartotuvas (3), vienas maitinimo šaltinis (4) ir viena sudėtinė baterija (5).

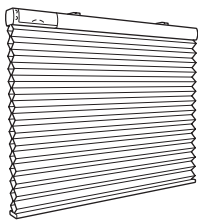

Žaliuzė (1)



Nuotolinio valdymo pultas (2)



Signalo kartotuvas (3)

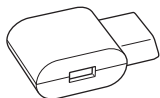

Maitinimo šaltinis (4)

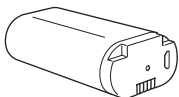

Sudėtinė baterija (5)

Šie gaminiai jau susieti vienas su kitu, taigi Jums reikia tik prijungti signalo kartotuvą prie maitinimo šaltinio, o maitinimo šaltinį – prie elektros lizdo. Tai padarę, pakabinkite žaliuzę norimoje vietoje ir įdėkite į ją sudėtinę bateriją.

Naudojimo nurodymai

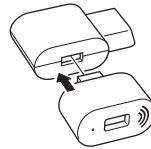

Prijunkite maitinimo šaltinį prie kištukinio lizdo ir įjunkite signalo kartotuvą.

Įkrovimui naudokite tik rekomenduojamą USB laidą, o jei laidas apgadintas, nedelsdami jį pakeiskite.

Nuotolinio valdymo pulto funkcijos



Aukštyn:

Spauskite norėdami belaidę žaliuzę pakelti.



Žemyn:

Spauskite norėdami belaidę žaliuzę nuleisti.



Susiejimas: IKEA išmaniųjų gaminių susiejimas su sistema.

SVARBU. Jei norite žaliuzę valdyti nuotolinio valdymo pultu, signalo kartotuvas turi būti įjungtas.

Signalo kartotuvo funkcija

Naudodami signalo kartotuvą TRÅDFRI galite išplėsti „IKEA Home“ išmaniųjų gaminių naudojimo ribas.

Belaidės žaliuzės naudojimo nurodymai

Norėdami pakelti žaliuzę į aukščiausią poziciją:

Vieną kartą spustelėkite pakėlimo mygtuką, esantį ant nuotolinio valdymo pulto arba ant žaliuzės.

Norėdami nuleisti žaliuzę į žemiausią poziciją:

Vieną kartą spustelėkite nuleidimo mygtuką, esantį ant nuotolinio valdymo pulto arba ant žaliuzės.

Norėdami pakelti žaliuzę:

Nuspaudę kiek palaikykite pakėlimo mygtuką, esantį ant nuotolinio valdymo pulto arba ant žaliuzės.

Kol mygtuką laikysite nuspausta, žaliuzė kils į viršų. Mygtuką atleiskite tada, kai žaliuzė pasieks norimą arba didžiausią galimą aukštį.

Norėdami nuleisti žaliuzę:

Nuspaudę kiek palaikykite nuleidimo mygtuką, esantį ant nuotolinio valdymo pulto arba ant žaliuzės.

Kol mygtuką laikysite nuspausta, žaliuzė leis žemyn. Mygtuką atleiskite tada, kai žaliuzė pasieks norimą arba žemiausią galimą aukštį.

Mažiausio norimo aukščio nustatymas

Šiam lygiui nustatyti naudojami tik ant žaliuzės esantys mygtukai.

Pakelkite žaliuzę iki norimo aukščio. Norėdami užfiksuoti šį aukštį kaip naują mažiausią žaliuzės pakėlimo aukštį, trumpai dukart spustelėkite ant žaliuzės esantį pakėlimo arba nuleidimo mygtuką.

Žaliuzė kiek pajudės aukštyn ir žemyn – tai reikš nustatymo patvirtinimą.

Mažiausio aukščio nustatymas iš naujo:

Norėdami pakeisti mažiausią žaliuzės pakėlimo aukštį arba grįžti prie pradinio mažiausio aukščio nustatymo, pirmiausia žaliuzę pakelkite iki pat viršaus. Tada trumpai dukart spustelėkite ant žaliuzės esantį pakėlimo arba nuleidimo mygtuką.

Žaliuzė kiek pajudės aukštyn ir žemyn – tai reikš nustatymo patvirtinimą.

Jei norite vėl pakeisti mažiausią norimą žaliuzės pakėlimo aukštį, pakartokite visus pirmiau nurodytus žingsnius.

Žaliuzių balansavimas

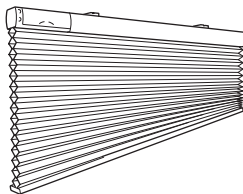

Jei žaliuzė įstrigo nuleidžiant, ji gali išsibalansuoti. Norėdami žaliuzę subalansuoti, pakelkite ją iki pat viršaus.

Įrenginių susiejimas su nuotolinio valdymo pultu

 **Susiejimas:** IKEA išmaniųjų gaminių susiejimas su sistema.

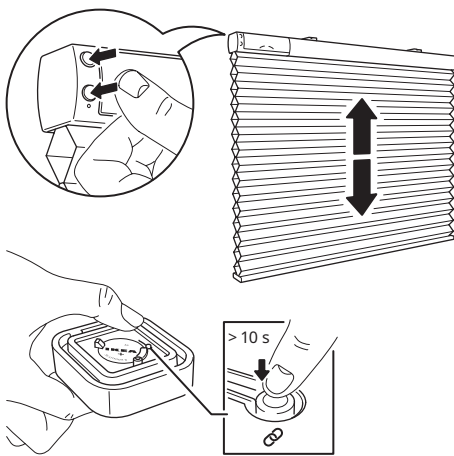

Norėdami su sistema susieti daugiau belaidžių žaliuzių, laikykitės toliau pateiktųjų nurodymų. Įsitikinkite, kad belaidė žaliuzė įjungta.

1. Atverkite galinį nuotolinio valdymo pulto dangtelį ir susiraskite susiejimo mygtuką.
2. Trumpai spustelėkite abu ant žaliuzės esančius mygtukus. Tai įrenginį pažadins ir 2 minutes jis bus pasirengęs susiejimui.
3. Laikykite nuotolinio valdymo pultą prie žaliuzės (iki 5 cm atstumu nuo 1), kurią norite susieti.

4. Nuspauskite ir bent 10 sekundžių laikykite nuspaustą valdymo pulto susiejimo mygtuką.
5. Ant nuotolinio valdymo pulto įsijungs raudona LED švieselė. Balta LED švieselė ant žaliuzės ims mirksėti ir mirksės tol, kol įrenginiai bus susieti.

Vienu nuotolinio valdymo pultu galima susieti iki 10 žaliuzių.

Vienu metu siekite vieną žaliuzę. Jei kelių žaliuzių susiejimo procesas stringa, laikinai atjunkite tas žaliuzes, kurios jau susietos. Tam turite atjungti sudėtinę bateriją, esančią pačioje žaliuzėje. Tai padės sėkmingai atkurti susiejimo procesą.

Nuotolinio pulto baterijos keitimas

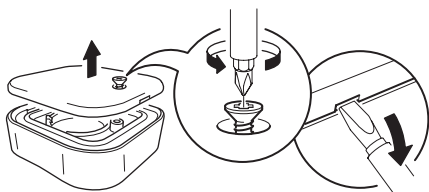

Jei nuotolinio valdymo pultas naudojamas reguliariai ir pagal paskirtį, baterija veiks apytiksliai 2 metus.

Atėjus laikui keisti bateriją, junginėjant valdymo pultą mirksės raudona LED švieselė.

Atidarykite galinį dangtelį ir seną bateriją pakeiskite nauja CR2032 baterija.

ĮSPĖJIMAS

Pakeitus bateriją netinkama, kyla sprogimo pavojus. Panaudotas baterijas šalinkite pagal nustatytą tvarką.

Sudėtinės baterijos įkrovimas

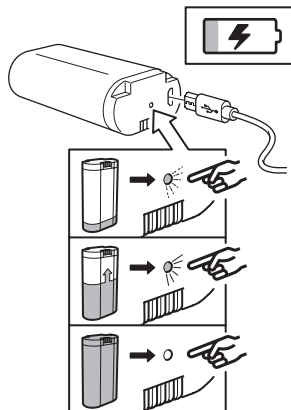

Prie žaliuzės pridėdamą sudėtinę bateriją galima įkrauti naudojant signalo kartotuvą. Įkrovimui naudokite pridėdamą USB laidą. Naudojant vidutiniškai intensyviai, sudėtinę bateriją reikės krauti maždaug kas 6 mėnesius. Sudėtinės baterijos būseną rodyti ant jos esantis LED indikatorius.

LED indikatorius rodoma būseną:

Įkraunama: LED indikatorius švieselė dega.

Įkrauta: LED indikatorius švieselė nedega.

Klaida: LED indikatorius švieselė mirksi.

Gamyklinių nustatymų atkūrimas

Atkūrę gamyklinius signalo kartotuvo nustatymus, turite vėl susieti nuotolinį valdymo pultą su signalo kartotuvu, o tada vėl – nuotolinį valdymo pultą su belaide žaliuze.

Signalo kartotuvai:

bent 5 sekundes spauskite apačioje esantį smeigtuko mygtuką.

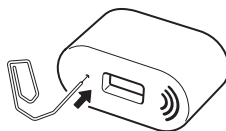

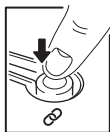

Nuotolinio valdymo pultas:
Nuspauskite susiejimo mygtuką 4 kartus per 5 sekundes. Pradės mirksėti raudona LED švieselė. Tai rodo, kad pulto nustatymai atkurti.

Belaidė žaliuzė:

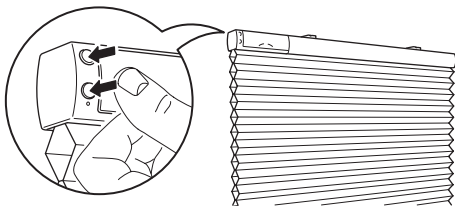

Abu mygtukus nuspaudę palaikykite 5 sekundes. Balta LED švieselė sumirksės 4 kartus. Tai rodo, kad žaliuzės nustatymai atkurti.

Naudinga žinoti

- Belaidės žaliuzės sudėtinę bateriją galite įkrauti naudodami maitinimo šaltinį.
- Krovimo greičiui bei efektyvumui turi įtakos USB laido ilgis ir jo kokybė.
- Kraunamas prietaisas gali įkaisti – tai visiškai normalu. Įkrautas jis pamažu atvės.
- Prieš maitinimo šaltinį valydami ir kai jo nenaudojate, atjunkite nuo elektros lizdo.
- Išsekusios sudėtinės baterijos nederėtų palikti neįkrautos ilgam.
- Sudėtinės baterijos nereikėtų krauti, kol ji turi sąlytį su degiomis medžiagomis, pavyzdžiui, tekstile.
- Ši sudėtinė baterija gali būti naudojama tik su IKEA gaminiais.

SVARBU!

Belaidės žaliuzės rinkinys:

- Rinkinyje esantys įrenginiai skirti naudoti tik patalpoje, 0–40 °C temperatūroje.
- Laikymo temperatūra: nuo –20 °C iki 25 °C.
- Nepalikite įrenginio tiesioginiuose saulės spinduliuose ar prie šilumos šaltinių, nes gali perkaisti.
- Diapazonas nuo siųstuvo iki imtuvo matuojamas atvirame ore.
- Belaidžio veikimo diapazonui gali turėti įtakos pastato konstrukcija ir įtaisų įrengimo vieta.

ĮSPĖJIMAS

Maitinimo šaltinis:

- Sieninis kištukinis lizdas turi būti netoli prietaiso ir lengvai pasiekiamas.
- Jei kuris nors iš įrenginių apgadintas arba sugadintas, jo neturėtumėte naudoti. Nedelsdami jį išmeskite.
- Saugokite nuo drėgmės ir dulkių, nes tai gali įrenginiams pakenkti.
- Prietaisui įkrauti niekada nenaudokite pažeisto ar netinkamo USB laido, nes tai gali prietaisui pakenkti.

Kita svarbi saugos informacija ir techniniai duomenys pateikiami ant maitinimo šaltinio nugarėlės.

ĮSPĖJIMAS

Sudėtinė baterija:

- Nekeiskite baterijos konstrukcijos, neardykite, nemėtykite, nebodykite jos.
- Saugokite bateriją nuo vandens, lietaus.
- Gali kelti gaisro ar nudegimų pavojų. Saugokite bateriją nuo aukštesnės kaip 60 °C temperatūros ir nebandykite jos padegti.
- Laikykite bateriją atokiai nuo atviros ugnies ir saulės spindulių, kad neįkaistų.
- Laikykite bateriją atokiai nuo aukštos įtampos įrenginių.
- Šis gaminyje nėra žaislas – laikykite jį vaikams nepasiekiamoje vietoje. Prieš naudodami būtina perskaitykite įspėjimus ir nurodymus. Pasirūpinkite, kad tai padarytų ir kiti juo besinaudosiantys žmonės.
- Saugokite bateriją ir atskirus jos elementus nuo trumpojo jungimo.
- Jei iš baterijos sunkiasi skystis, saugokite odą ir akis nuo sąlyčio su juo.

Techninė priežiūra

Patys gaminio neremontuokite, nes atvėrus korpusą ir nuėmus dengiamąsias dalis gali atsirasti pavojingos įtampos taškai ir kilti įvairių pavojų.

Techniniai duomenys

Tipas:	E2102 PRAKTLYSING	E1746 belaidžio signalo kartotuvas	E1766 nuotolinio valdymo pultas
Įtėja:	7,2 V DC, 2,0 A	5,0 V DC, 1,0 A	3 V, CR2032 baterija
Veikimo diapazonas:	10 m atvirame ore		
	Skirta naudoti tik patalpoje.		
Darbinis dažnis:	2400–2483,5 MHz		
Atiduodamoji galia:	9,6 dBm (EIRP)	9,6 dBm (EIRP)	7,3 dBm (EIRP)

Maitinimo šaltinis

Tipas: ICPSW5-5EU-1A
ICPSW5-5GB-1

Įtėja: 100–240 VAC, 50/60 Hz, 0,5 A

Išėja: 5,0 V DC

Didž. bendroji apkrova: 1 A, 5,0 W

Vidutinis efektyvumas aktyviaja veikse: 78,3 %

Efektyvumas esant žemai apkrovai (10 %): 66,9 %

Elektros energijos suvartojimas be apkrovos:
0,03 W



Perbraukto atliekų konteinerio simbolis reiškia, kad gaminio atliekų negalima tvarkyti kartu su kitomis buitinėmis atliekomis. Gaminys turi būti perdirbamas pagal šalies aplinkosaugos reikalavimus. Atskirdami taip pažymėtą gaminį nuo buitinių atliekų padėsite sumažinti atliekų kiekius išvežamus į švartynus ar deginimo vietas, ir galimą neigiamą poveikį žmogaus sveikatai bei gamtai. Daugiau informacijos jums suteiks parduotuvėje IKEA.

Sudėtinė baterija

Modelis: sudėtinė baterija BRAUNIT

Tipas: ICBL7.2-18-USB-A1

Talpa: 2600 mAh/18,72 Wh

Įtėja:

5,0 V DC, 1,0 A (Micro USB)

8,4 V DC, 2,0 A (4 kaiščių jungtis)

Išėja: 7,2 V DC, 2,0 A

Viduje yra įkraunamasis ličio jonų akumuliatorius.

Naudoti tik patalpoje.

Gamintojas: „IKEA of Sweden AB“

(komercinis registracijos numeris 556074-7551)

Adresas: p. d. 702, SE-343 81 Elmhultas, Švedija.

Este aparelho pode ser utilizado por crianças a partir dos 8 anos e por pessoas com capacidades físicas, sensoriais ou mentais reduzidas ou com pouca experiência e conhecimentos, caso sejam supervisionados ou tenham sido instruídos por uma pessoa responsável pela sua segurança quanto à utilização segura do aparelho e compreendam os riscos envolvidos. As crianças não devem brincar com o aparelho.

A limpeza e manutenção não devem ser efetuadas por crianças sem supervisão.

ATENÇÃO:

Siga todas as instruções, na medida em que uma instalação incorreta pode levar a lesões graves.

Guarde estas instruções para consulta futura.

Este pacote inclui um estore sem fios (1), um comando (2), um repetidor de sinal (3), uma fonte de alimentação (4) e uma bateria (5).

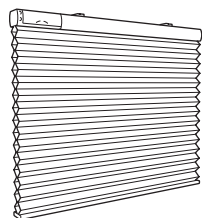

Estore (1)



Comando (2)



Repetidor de sinal (3)

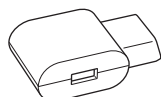

Fonte de alimentação (4)

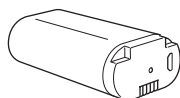

Bateria (5)

Estes produtos já estão emparelhados. Apenas tem de ligar a fonte de alimentação ao repetidor de sinal e, em seguida, a uma tomada próxima. Em seguida, fixe o estore na moldura da janela e introduza a bateria para começar.

Instruções de utilização

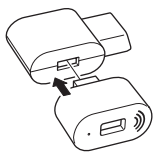

Ligue a fonte de alimentação à tomada, introduza o repetidor de sinal na ranhura livre.

Ao carregar, use apenas cabos USB recomendados para o seu dispositivo e substitua imediatamente cabos com defeito.

Funções do comando



Para cima:
prima para levantar o estore sem fios.



Para baixo:
prima para baixar o estore sem fios.



Emparelhamento: Usado para adicionar produtos IKEA Home smart ao seu sistema.

IMPORTANTE: o repetidor de sinal tem de estar conetado e ligado para poder controlar o estore com o comando!

Função do repetidor de sinal

Com o amplificador de sinal TRÅDFRI, vai poder expandir o alcance do sinal do seus produtos IKEA Home Smart.

Utilização do estore sem fios

Para subir o estore para a posição mais elevada:

Prima uma vez (brevemente) o botão para cima no comando ou no estore.

Para baixar o estore para a posição mais baixa:

Prima uma vez (brevemente) o botão para baixo no comando ou no estore.

Para subir o estore:

Prima e mantenha o botão para cima no comando ou no estore.

O estore vai subir enquanto o botão for premido.

Solte o botão quando chegar à altura pretendida ou à altura máxima.

Para baixar o estore:

Prima e mantenha o botão para baixo no comando ou no estore.

O estore vai baixar enquanto o botão for premido.

Solte o botão quando chegar à altura pretendida ou à extensão máxima.

Definir a altura mínima pretendida:

Para definir este nível, só podem ser usados os botões do estore.

Coloque o estore à altura pretendida. Em seguida, prima brevemente duas vezes o botão para cima ou para baixo no estore para guardar esta posição como a nova altura mínima.

O estore vai mover-se ligeiramente para cima e para baixo para confirmar a definição.

Repor a altura mínima:

Para alterar a altura mínima ou reverter a configuração da altura mínima predefinida, coloque o estore na posição mais elevada. Em seguida, prima duas vezes o botão para cima ou para baixo do estore.

O estore vai mover-se ligeiramente para cima e para baixo para confirmar a definição.

Repita os passos acima para definir uma nova altura mínima pretendida.

Nivelar os estores

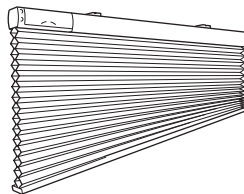

Se o estore ficar bloqueado ao baixar, pode ficar desnivelado.

Levante o estore completamente para o nivelar novamente.

Adicionar dispositivos ao comando

 **Emparelhamento:** Usado para adicionar produtos IKEA Home smart ao seu sistema.

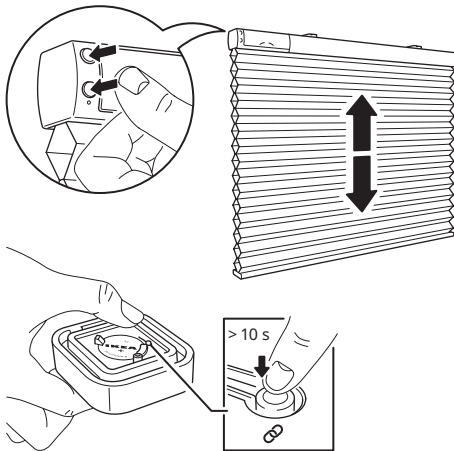

Siga os passos seguintes para adicionar mais estores sem fios ao seu sistema. Certifique-se de que o estore sem fios está ligado.

1. Abra a capa traseira do comando e localize o botão de emparelhamento.
2. Prima brevemente ambos os botões do estore. Deste modo, o dispositivo fica ativo e pronto para o emparelhamento durante 2 minutos.
3. Mantenha o comando junto do estore sem fios que pretende adicionar, a uma distância inferior a 5cm (1).

4. Prima, sem soltar, o botão de emparelhamento no comando durante, pelo menos, 10 segundos.
5. Acende-se uma luz LED vermelha no comando. Uma luz LED branca no estore sem fios vai começar a diminuir de intensidade e a piscar até que os dispositivos fiquem corretamente emparelhados.

É possível emparelhar até 10 estores sem fios com um comando.

Certifique-se de que emparelha apenas um estore de cada vez. Se tiver dificuldade em emparelhar vários estores, desligue temporariamente os que já estiverem emparelhados, desligando as pilhas no interior do estore. Este processo vai ajudar no emparelhamento.

Substituir a pilha do comando

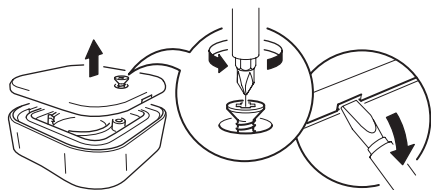

Quando o comando é usado regularmente e de forma correta, as pilhas duram aproximadamente 2 anos.

Quando está na altura de mudar a pilha, uma luz LED vermelha pisca quando usa o comando. Abra a capa traseira e substitua a pilha por uma nova pilha CR2032.

ATENÇÃO!

Há o risco de explosão, se a pilha for substituída por outra de tipo incorreto. Deite fora as baterias usadas de acordo com as instruções.

Carregamento da bateria

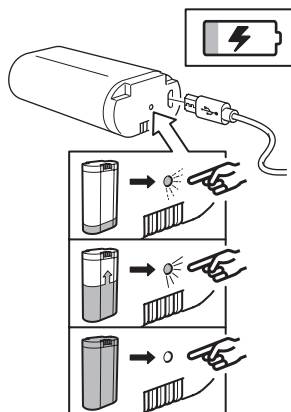

A bateria incluída no estore sem fios pode ser carregada através da unidade do repetidor de sinal. Use o cabo USB incluído para o carregamento. Com um uso normal, a bateria deve ser carregada de 6 em 6 meses.

Um indicador LED na bateria vai mostrar o estado.

Indicador LED do estado de estado:

Carregamento em curso: LED aceso.

Carregamento concluído: LED desligado.

Erro: LED intermitente.

Repor os valores de fábrica nos seus dispositivos

Após fazer a reposição dos valores de fábrica do repetidor de sinal, deve emparelhá-lo com o comando e, em seguida, emparelhar novamente o comando com o estore.

Repetidor de sinal:

Premir o orifício do topo do repetidor de sinal durante pelo menos 5 segundos.

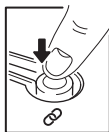

**Comando:**

prima o botão de emparelhamento 4 vezes em 5 segundos. Uma luz LED vermelha pisca para indicar que os valores de fábrica foram repostos.

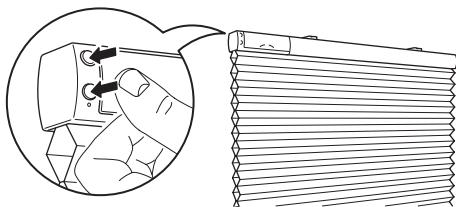
Estore sem fios:

prima sem soltar ambos os botões durante 5 segundos. Uma luz LED branca vai piscar 4 vezes, indicando que os valores de fábrica do estore foram repostos.

Informações importantes

- A fonte de alimentação pode ser usada para carregar a bateria do estore sem fios.
- O comprimento e a qualidade do cabo USB influencia a velocidade de carregamento e o desempenho.
- Os dispositivos podem aquecer durante o carregamento. Trata-se de uma situação normal. Os dispositivos vão arrefecendo gradualmente após estarem totalmente carregados.
- Desligue a fonte de alimentação da tomada antes de limpar e quando não estiver em uso.
- A bateria não deve ficar descarregada por um longo período de tempo.
- A bateria não deve ser carregada enquanto estiver em contacto com materiais inflamáveis como tecidos.
- Esta bateria só pode ser usada com produtos IKEA.

IMPORTANTE!**Pacote de estore sem fios:**

- Os dispositivos incluídos destinam-se apenas ao uso no interior e podem ser usados em temperaturas que variam entre 0°C e 40°C.
- Temperatura de armazenamento: -20°C e 25°C.
- Não deixe nenhum dispositivo sob a luz solar direta ou perto de uma fonte de calor, pois pode sobreaquecer.
- O alcance entre o transmissor e o recetor é medido em espaço aberto.
- Diferentes materiais de construção e diferentes locais de colocação das unidades podem afetar a amplitude da conexão sem fios.

ATENÇÃO:**Fonte de alimentação:**

- a tomada de parede deve estar perto do equipamento e facilmente acessível.
- Se algum dispositivo estiver danificado, não deve ser usado e deve ser eliminado imediatamente
- Não coloque as unidades em ambientes molhados, húmidos ou com pó excessivo, pois pode danificá-las.
- Nunca utilize um cabo USB danificado ou com defeito para carregar, pois pode danificar o produto e o seu dispositivo

Consulte as medidas de precaução recomendadas e os dados técnicos na parte de trás da fonte de alimentação.

ATENÇÃO**Bateria:**

- não modifique, desmonte, abra, deixe cair, esmague, fure ou fragmente a bateria.
- Não exponha a bateria à chuva ou à água.
- Risco de incêndio e queimaduras. Não exponha a bateria a uma temperatura superior a 60°C nem a incinere.
- Mantenha a bateria afastada de chamas ou da exposição solar para evitar que aqueça.
- Mantenha a bateria afastada de dispositivos de elevada voltagem.
- Este produto é não é um brinquedo, mantenha-o afastado das crianças. Certifique-se de que todas as pessoas que usam este produto leem e seguem estas advertências e instruções.
- Não provoque um curto-circuito na bateria ou nas respetivas células.
- Caso detete alguma fuga de líquido, não permita que esse líquido entre em contacto com a pele ou os olhos.

Manutenção do artigo

Não tente reparar estes produtos sozinho, já que abrir ou remover a cobertura pode expô-lo a pontos de voltagem perigosos ou a outros riscos.

Dados técnicos

Tipo:	E2102 PRAKTLYSING	E1746 repetidor de sinal sem fios	E1766 comando Abrir/Fechar
Entrada:	7,2V CC, 2,0A	5,0V CC, 1,0A	3,0V, pilha CR2032
Alcance:	10m em espaço aberto		
	Para usar somente dentro de casa		
Frequência de funcionamento:	2400-2483,5 MHz		
Potência de saída:	9,6dBm (EIRP)	9,6dBm (EIRP)	7,3dBm (EIRP)

Fonte de alimentação

Tipo: ICPSW5-5EU-1A

ICPSW5-5GB-1

Entrada: 100-240V CA, 50/60Hz, 0,2A

Saída: 5,0V CC

Carga máx. total: 1,0A, 5,0W

Eficiência média no estado ativo: 78,3%

Eficiência com pouca carga (10%): 66,9%

Consumo de energia em vazio: 0,03W

Bateria

Modelo: bateria BRAUNIT

Tipo: ICBL7.2-18-USB-A1

Capacidade: 2600mA/18,72Wh

Entrada:

5,0 V CC, 1,0A (Micro USB)

8,4V CC, 2,0A (conector de 4 pinos)

Saída: 7,2V CC, 2,0A

Pilha recarregável de íões de lítio no interior.

Apenas para usar no interior

Fabricante: IKEA of Sweden AB

(número no registo comercial: 556074-7551)

Morada: Box 702, SE-343 81, Älmhult, SWEDEN



O símbolo do caixote do lixo com o sinal de proibição indica que esse artigo deve ser separado dos resíduos domésticos convencionais. Deve ser entregue para reciclagem de acordo com as regulamentações ambientais locais para tratamento de resíduos. Ao separar um artigo assinalado dos resíduos domésticos, ajuda a reduzir o volume de resíduos enviados para os incineradores ou aterros, minimizando o potencial impacto negativo na saúde pública e no ambiente. Para mais informações, contacte a loja IKEA perto de si.

Acest produs poate fi folosit de copiii cu vârsta mai mare de 8 ani și de persoane cu capacități fizice, senzoriale sau mentale reduse, sau cu lipsă de experiență și cunoștințe, dacă au fost supravegheați sau instruiți cu privire la utilizarea aparatului electrocasnic în siguranță, și înțeleg pericolele implicate, de către o persoană responsabilă pentru siguranța lor. Nu lăsați copiii să se joace cu acest produs.

Curățarea și întreținerea acestui produs nu se pot face de către copiii nesupravegheați.

AVERTISMENT:

Urmează cu atenție toate instrucțiunile deoarece instalarea incorectă poate conduce la rănire gravă.

Păstrează instrucțiunile pentru referințe viitoare.

Acest pachet include un stor fără fir (1), o telecomandă (2), o unitate de repetare a semnalului (3), o unitate de alimentare cu energie (4) și un acumulator (5).

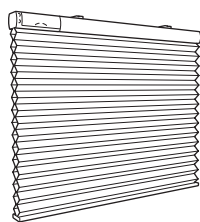

Stor (1)



Telecomandă (2)



Unitate repetare semnal (3)

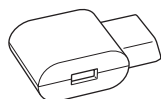

Unitate de alimentare cu energie electrică (4)

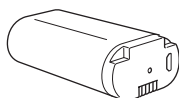

Acumulator (5)

Aceste produse sunt deja asociate între ele, așa că trebuie doar să conectezi unitatea de alimentare cu energie electrică la unitatea de repetare a semnalului și apoi la o priză din apropiere. Apoi montează storul la fereastră și introdu acumulatorul pentru a funcționa.

Instrucțiuni de utilizare

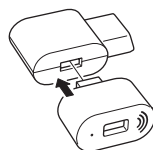

Conectează unitatea de alimentare cu energie electrică în priză, introdu unitatea de repetare a semnalului în fanta liberă.

În timpul încărcării, folosește numai cabluri USB recomandate pentru dispozitivul tău și înlocuiește cablurile stricate imediat.

Funcțiile telecomenzii



Sus:

Apasă pentru a ridica storul fără fir.



Jos:

Apasă pentru a coborî storul fără fir.



Asociere: Se folosește pentru a adăuga produse IKEA Home smart la sistemul tău.

IMPORTANT: Unitatea de repetare a semnalului trebuie să fie introdusă în priză și alimentată cu energie electrică pentru a putea controla storul cu telecomanda!

Funcția de repetare a semnalului

Cu unitatea de repetare a semnalului TRÅDFRI poți extinde acoperirea semnalului produselor tale IKEA Home smart.

Folosirea storului fără fir

Pentru a ridica storul în poziția superioară:

Apasă butonul de sus o dată (apasă scurt) pe telecomandă sau stor.

Pentru a coborî storul la poziția inferioară:

Press the down button once (short press) on the remote or on the blind.

Pentru a ridica storul:

Apasă și ține apăsat butonul de sus de pe telecomandă sau de pe stor.

În timp ce apeși butonul, storul se va ridica.

Eliberează butonul după ce ajunge la înălțimea dorită sau înălțimea maximă.

Pentru a coborî storul:

Apasă și ține apăsat butonul de jos de pe telecomandă sau de pe stor.

În timp ce apeși butonul, storul se va coborî.

Eliberează butonul după ce ajunge la înălțimea dorită sau la extensia maximă.

Setarea înălțimii minime dorite:

Doar butoanele de pe stor pot fi folosite pentru a seta acest nivel.

Mută storul la înălțimea dorită. După aceea, apasă scurt butonul de sus sau de jos de pe stor de două ori pentru a salva această poziție ca noua înălțime minimă.

Storul se va muta ușor sus și jos pentru a confirma setarea.

Resetarea înălțimii minime:

Pentru a schimba înălțimea minimă sau a reveni la setarea inițială a înălțimii minime, mai întâi mută storul la poziția de sus. După aceea, apasă butonul de jos sau de sus de pe stor de două ori.

Storul se va muta ușor în sus și în jos pentru a confirma setarea.

Repetă pașii de mai sus pentru a seta noua înălțime minimă dorită.

Corectarea storului dezechilibrat

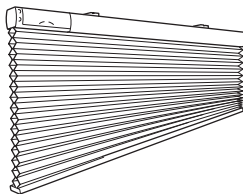

Dacă storul se blochează când este coborât, acesta se poate dezechilibra.

Ridică storul complet pentru a-l îndrepta din nou.

Adăugarea dispozitivelor la telecomandă

Asociere: Cum să adaugi produse IKEA Home smart la sistemul tău

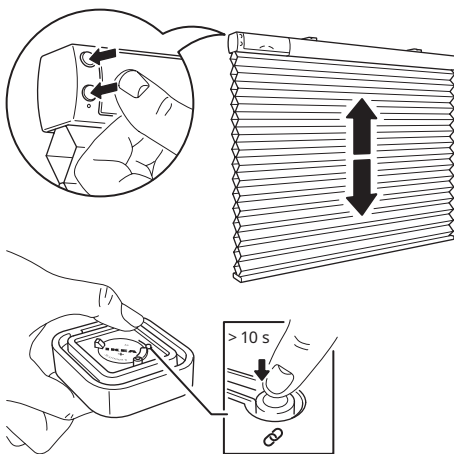

Urmează acești pași pentru a adăuga mai multe storuri fără fir la sistemul tău. Verifică dacă storul fără fir este pornit.

1. Deschide capacul din spate al telecomenzii și găsește butonul de asociere.
2. Apasă scurt ambele butoane de pe stor. Aceasta activează dispozitivul și este gata să se asocieze în 2 minute.
3. Ține telecomanda aproape de storul pe care vrei să-l adaugi: la distanță maximă de 5 cm de la (1).

4. Apasă și ține apăsat butonul de asociere pe telecomandă cel puțin 10 secunde.
5. O lumină LED roșie va lumina pe telecomandă.
Pe storul fără fir, o lumină LED albă va începe să clipească până când dispozitivele sunt asociate cu succes.

Maxim 10 storuri fără fir pot fi asociate la o telecomandă.

Asigură-te că asociezi storurile pe rând. Dacă nu reușești să asociezi mai multe storuri, deconectează-le pe cele pe care le-ai asociat deja deconectând bateria din interiorul storului. Asta va ajuta procesul de asociere.

Încărcarea bateriei telecomenzii

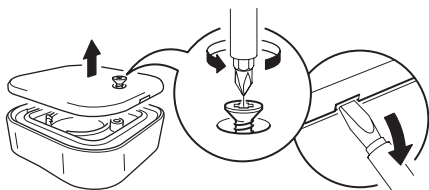

Când telecomanda este folosită regulat, bateria durează aproximativ 2 ani.
Când bateria trebuie înlocuită, o lumină LED roșie va clipi intermitent când folosești telecomanda.
Deschide capacul din spate și înlocuiește bateria cu o baterie nouă CR2032.

AVERTISMENT!

Risc de explozie dacă bateria este înlocuită cu una nepotrivită. Elimină bateriile folosite conform instrucțiunilor.

Încărcarea acumulatorului

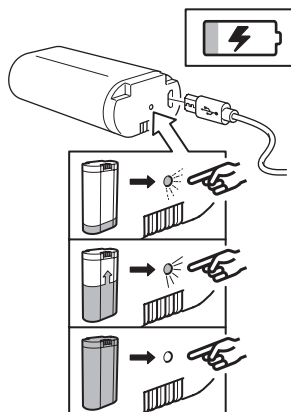

Acumulatorul inclus pentru storul fără fir se poate încărca prin unitatea de repetare a semnalului. Folosește cablul USB inclus pentru încărcare. La utilizarea normală, acumulatorul trebuie încărcat la fiecare 6 luni.

Un indicator LED de pe acumulator va afișa starea.

Stare indicator LED:

Încărcare în desfășurare: LED-ul este aprins.

Încărcare finalizată: LED-ul este oprit.

Eroare: LED-ul clipește intermitent.

Revenirea dispozitivelor la setările din fabrică

După resetarea unității de repetare a semnalului, trebuie să asociezi telecomanda cu unitatea de repetare a semnalului și apoi să asociezi din nou telecomanda cu storul fără fir.

Unitatea de repetare a semnalului:

Apasă cu un ac în orificiul mic din partea posterioară a amplificatorului pentru cel puțin 5 secunde.

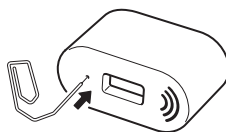

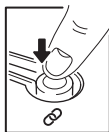
**Telecomandă:**

Apasă butonul de asociere de 4 ori timp de 5 secunde. O lumină LED roșie va lumina, indicând că a fost resetată.

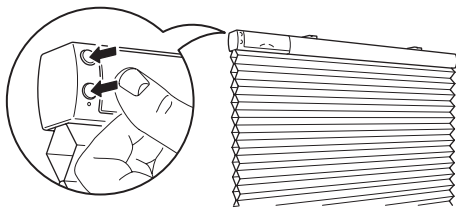
Stor fără fir:

Apasă și ține apăsat ambele butoane timp de 5 secunde.

Un bec LED alb va lumina de 4 ori, indicând că storul a fost resetat.

Bine de știut

- Unitatea de alimentare cu energie se poate folosi pentru a încărca acumulatorul storului fără fir.
- Lungimea și calitatea cablului USB influențează viteza și performanța încărcării.
- Dispozitivele se pot încălzi în timpul încărcării. Acesta este un lucru normal și se vor răci treptat după ce se încarcă complet.
- Scoate din priză unitatea de alimentare cu energie înainte de curățare și când nu este în uz.
- Acumulatorul nu trebuie să fie lăsat descărcat prea mult timp.
- Acumulatorul nu trebuie să fie încărcat în timp ce se află în contact cu materiale inflamabile precum textilele.
- Acest acumulator se poate folosi numai cu produse IKEA.

IMPORTANT!**Pachet stor fără fir:**

- Dispozitivele incluse sunt doar pentru uz interior și se pot folosi la temperaturi între 0°C și 40°C (32°F - 104°F).
- Temperatura de depozitare: de la -20°C la 25°C (4°F - 77°F).
- Nu lăsa niciun dispozitiv în lumina directă a soarelui sau lângă o sursă de căldură deoarece se poate supraîncălzi.
- Raza de acțiune între transmițător și receptor este măsurată în aer liber.
- Materialele de construcție diferite și amplasarea unităților poate afecta intervalul de conectivitate wireless.

AVERTISMENT:**Unitatea de alimentare cu energie:**

- Priza trebuie să fie situată în apropierea echipamentului și trebuie să fie ușor accesibilă.
- Dacă vreun dispozitiv este deteriorat, nu trebuie să fie folosit și trebuie eliminat imediat.
- Nu supune unitățile la medii umede sau excesiv de prăfuite deoarece aceasta poate deteriora unitățile.
- Nu folosi niciodată un cablu USB deteriorat sau stricat pentru încărcare, deoarece acesta poate deteriora produsul și poate afecta dispozitivul.

Pentru măsuri de precauție recomandate și date tehnice, consultă partea din spate a unității de alimentare.

AVERTISMENT**Acumulator:**

- Nu modifica, dezassemblea, deschide, arunca, zdrobi, găuri sau sfărâma bateria.
- Nu expune bateria la apă sau ploaie.
- Risc de incendiu și rănire. Nu supune bateria la o temperatură mai mare de 60°C și nu incineră bateria.
- Ține bateria la distanță de flăcări deschise sau lumina soarelui pentru a preveni acumularea de căldură.
- Ține bateria departe de dispozitivele de înaltă tensiune.
- Acest produs nu este o jucărie, nu-l lăsa la îndemâna copiilor. Asigură-te că toate persoanele care folosesc acest produs citesc și respectă aceste avertizări și instrucțiuni.
- Nu scurtcircuita bateria sau celulele sale.
- În cazul unei scurgeri a celulei bateriei, nu permite lichidului să intre în contact direct cu pielea sau ochii.

Depanarea produsului

Nu încerca să reparați singur aceste produse; deschiderea sau îndepărtarea capacelor te poate expune la tensiune prea mare sau alte riscuri.

Date tehnice

Tip:	E2102 PRAKTLYSING	E1746 unitate de repetare a semnalului wireless	E1766 telecomandă deschis/închis
Putere intrare:	7,2V DC, 2,0A	5,0V DC, 1,0A	3,0V, CR2032 baterie
Raza de acțiune:	10 m în aer liber		
Numai pentru uz în interior			
Frecvența de operare:	2400-2483,5 MHz		
Putere de ieșire:	9,6 dBm (EIRP)	9,6 dBm (EIRP)	7,3 dBm (EIRP)

Unitate de alimentare cu energie electrică

Tip: ICPSW5-5EU-1A

ICPSW5-5GB-1

Putere intrare: 100-240 VAC, 50/60 Hz, 0,2A

Putere ieșire: 5,0V DC

Sarcina maximă totală: 1,0A, 5,0W

Eficiența medie activă: 78,3%

Eficiența la sarcină redusă (10 %): 66,9 %

Consum în regim fără sarcină: 0,03 W

Acumulator

Model: BRAUNIT baterie

Tip: ICBL7.2-18-USB-A1

Capacitate: 2600mAh/18,72Wh

Putere de intrare:

5,0V DC, 1,0A (Micro USB)

8,4V DC, 2,0A (conector cu 4 contacte)

Putere de ieșire: 7,2V DC, 2,0A

Celulă Li-ion reîncărcabilă a bateriei în interior.



Simbolul indică faptul că produsul trebuie să fie sortat separat de gunoiul menajer. Produsul respectiv trebuie să fie predat pentru reciclare în conformitate cu reglementările locale cu privire la sortarea deșeurilor. Sortând în mod corect deșeurile, vei contribui la reducerea volumului de deșeuri ce urmează a fi arse sau trimise la groapa de gunoi și la minimizarea potențialului impact negativ asupra oamenilor și mediului. Poți afla mai multe informații la magazinul IKEA.

Numai pentru uz în interior

Producător: IKEA of Sweden AB

(număr de înregistrare comercială: 556074-7551)

Adresa: Box 702, SE-343 81 Älmhult, SUEEDIA

Tento spotrebič môžu používať deti vo veku od 8 rokov a viac a osoby so zníženými fyzickými, zmyslovými alebo mentálnymi schopnosťami alebo nedostatkom skúseností a vedomostí, ak sú pod dozorom alebo dostali pokyny týkajúce sa používania spotrebiča bezpečným spôsobom a porozumeli prípadným nebezpečenstvám od osoby zodpovednej za ich bezpečnosť. Deti sa so spotrebičom nemôžu hrať.

Čistenie a údržbu zariadenia nesmú robiť deti bez dozoru.

DÔLEŽITÉ:

Postupujte podľa všetkých pokynov, pretože nesprávna inštalácia môže viesť k ťažkým zraneniam.

Tieto pokyny si odložte pre ďalšie použitie.

Toto balenie obsahuje jednu bezdrôtovú roletu (1), jedno diaľkové ovládanie (2), jeden zosilňovač signálu (3), jednu napájaciu jednotku (4) a jednu batériu (5).

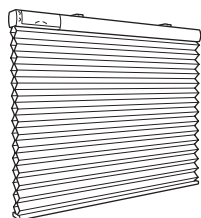

Roleta (1)



Diaľkový ovládač (2)



Zosilňovač signálu (3)

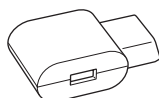

Jednotka napájania (4)

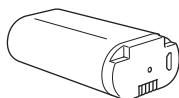

Batéria (5)

Tieto výrobky sú už navzájom spárované, takže napájaciu jednotku stačí pripojiť k zosilňovaču signálu a potom k neďalekej elektrickej zásuvke. Potom namontujte roletu na rám okna a na začiatok vložte batériu.

Návod na použitie

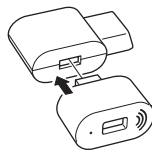

Pripojte napájací zdroj do sieťovej zásuvky a do voľného slotu zasuňte zosilňovač signálu.

Pri nabíjaní používajte pre svoje zariadenie iba odporúčané káble USB a chybné káble ihneď vymeňte.

Funkcie diaľkového ovládania



Hore:

Stlačením zdvihnete svoju bezdrôtovú roletu.



Dole:

Stlačením znížite svoju bezdrôtovú roletu.



Spárovanie: Používa sa na pridanie inteligentných výrobkov IKEA Home do vášho systému.

DÔLEŽITÉ: Opakovač signálu musí byť zapojený do zásuvky a napájaný, aby mohol ovládať vašu roletu pomocou diaľkového ovládača!

Funkcia zosilňovania signálu

Pomocou zosilňovača signálu TRÅDFRI môžete rozšíriť dosah signálu svojich inteligentných výrobkov IKEA Home.

Použitie bezdrôtovej rolety

Zdvihnutie rolety do hornej polohy:

Raz stlačte tlačidlo nahor (krátke stlačenie) na diaľkovom ovládaní alebo na rolete.

Spúšťanie rolety do spodnej polohy:

Raz stlačte tlačidlo nadol (krátke stlačenie) na diaľkovom ovládaní alebo na rolete.

Zdvihnutie rolety:

Stlačte a podržte tlačidlo nahor na diaľkovom ovládači alebo na rolete.

Počas stlačenia tlačidla sa roleta zdvihne. Po dosiahnutí požadovanej výšky alebo maximálnej výšky tlačidlo uvoľnite.

Stiahnutie rolety:

Stlačte a podržte stlačené tlačidlo na diaľkovom ovládači alebo na rolete.

Počas stlačenia tlačidla sa roleta spustí. Po dosiahnutí požadovanej výšky alebo maximálneho vysunutia tlačidlo uvoľnite.

Nastavenie požadovanej minimálnej výšky:

Na nastavenie tejto úrovne je možné použiť iba tlačidlá na rolete.

Posuňte roletu do požadovanej výšky. Potom krátko stlačte dvakrát tlačidlo nahor alebo nadol na rolete, aby ste túto pozíciu uložili ako novú minimálnu výšku.

Roleta sa bude mierne pohybovať hore a dole, aby sa potvrdilo nastavenie.

Resetovanie minimálnej výšky:

Ak chcete zmeniť minimálnu výšku alebo sa vrátiť k pôvodnému nastaveniu minimálnej výšky, najskôr posuňte roletu do hornej polohy. Potom stlačte na rolete dvakrát tlačidlo hore alebo dole.

Roleta sa bude mierne pohybovať hore a dole, aby sa potvrdilo nastavenie.

Opakovaním vyššie uvedených krokov nastavte novú požadovanú minimálnu výšku.

Oprava nevyváženej rolety

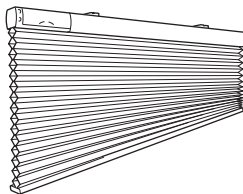

Ak by roleta pri spúšťaní uviazla, mohla by sa stať nevyvážená.

Roletu úplne zdvihnite, aby ste ju opäť vyrovnali.

Pridať sa zariadenia k diaľkovému ovládaču

Spárovanie: Používa sa na pridanie inteligentných výrobkov IKEA Home do vášho systému.

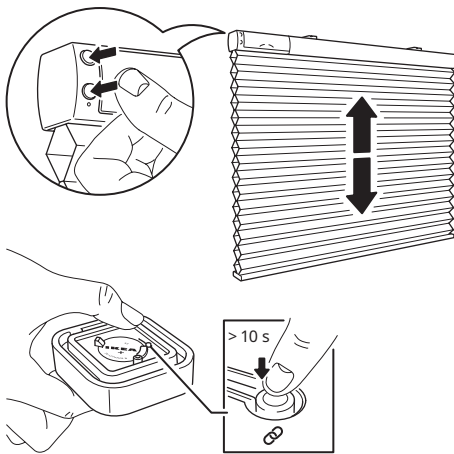

Podľa týchto pokynov môžete do svojho systému pridať ďalšie bezdrôtové rolety. Uistite sa, že je bezdrôtová roleta zapnutá.

1. Otvorte zadný kryt diaľkového ovládača a nájdite párovacie tlačidlo.
2. Krátko stlačte obe tlačidlá na rolete. Toto zariadenie prebudí a je pripravené na párovanie na 2 minúty.
3. Držte diaľkový ovládač blízko bezdrôtovej rolety, ktorú chcete pridať: nie viac ako 5 cm od (1).

4. Stlačte a podržte párovacie tlačidlo na diaľkovom ovládaní najmenej 10 sekúnd.
5. Na diaľkovom ovládaní sa rozsvieti červená LED kontrolka. Na bezdrôtovej žalúzii začne blednúť a blikať biele LED svetlo, kým sa zariadenia nedajú úspešne spárovať.

S 1 diaľkovým ovládačom je možné spárovať až 10 bezdrôtových žalúzií.

Uistite sa, že spárujete jednu roletu po druhej. Ak máte problémy s párovaním viacerých roliet, odpojte batériu vnútri rolety a odpojte batérie, ktoré už boli spárované. To pomôže pri procese párovania.

Výmena batérie diaľkového ovládača

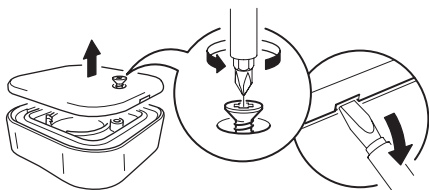

Ak sa diaľkový ovládač používa pravidelne a podľa určenia, batéria vydrží približne 2 roky. Keď je čas vymeniť batériu, pri použití diaľkového ovládača bude blikať červená kontrolka LED. Otvorte zadný kryt a vymeňte batériu za novú batériu CR2032.

UPOZORNENIE!

Ak je batéria vymenená za nesprávny typ, hrozí nebezpečenstvo výbuchu. Použitie batérie zlikvidujte podľa pokynov.

Nabíjanie batérií

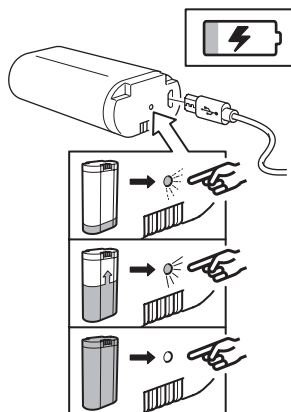

Priložený akumulátor na bezdrôtovú roletu je možné nabíjať cez jednotku zosilňovača signálu. Na nabíjanie používajte priložený kábel USB. Pri normálnom používaní by sa batéria mala nabíjať každých 6 mesiacov. LED indikátor na akumulátore zobrazí stav. Battery

Stav LED indikátora:

Prebieha nabíjanie: LED svieti.

Nabíjanie dokončené: LED nesvieti.

Chyba: LED blikať.

Reset výrobných nastavení zariadení

Po resetovaní zosilňovača signálu musíte spárovať diaľkový ovládač s opakovačom signálu a potom diaľkový ovládač znova spárovať s bezdrôtovou roletou.

Zosilňovač signálu:

Zatlačte tenkým predmetom do otvoru na spodnej strane zosilňovača signálu po dobu aspoň 5 sekúnd.



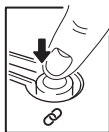

Diaľkové ovládanie:

Do 5 sekúnd stlačte párovacie tlačidlo štyrikrát. Bliká červená kontrolka LED, čo znamená, že bol resetovaný.

Bezdrôtová roleta:

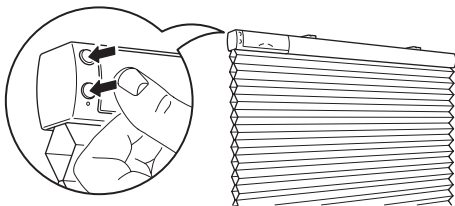

Stlačte a podržte obe tlačidlá na 5 sekúnd. Biele LED svetlo blikne štyrikrát, čo znamená, že roleta bola resetovaná.

Užitočné informácie

- Jednotku napájania je možné použiť na nabitie batérie bezdrôtovej rolety.
- Dĺžka a kvalita kábla USB ovplyvňuje rýchlosť a výkon nabíjania.
- Zariadenia sa môžu počas nabíjania zahriať. Je to úplne bežné a po úplnom nabití sa postupne opäť ochladia.
- Pred čistením a keď zariadenie nepoužívate, odpojte ho od sieťovej zásuvky.
- Batéria by nemala zostať dlhšie vybitá.
- Batéria by sa nemala nabíjať, keď ste v kontakte s horľavými materiálmi, ako sú textilie.
- Tento akumulátor je možné používať iba s výrobkami IKEA.

DÔLEŽITÉ!

Balenie bezdrôtových roliet:

- Zahnuté zariadenia sú určené iba na použitie v interiéri a je možné ich používať pri teplotách od 0 °C do 40 °C
- Skladovacia teplota: -20 °C až 25 °C
- Nenechávajte žiadne zariadenie na priamom slnečnom svetle alebo v blízkosti zdrojov tepla, pretože by sa mohlo prehriať.
- Dosah medzi vysielačom a prijímačom sa meria v prázdnom priestore.
- Dosah bezdrôtového pripojenia môžu ovplyvňovať rôzne stavebné materiály a umiestnenie jednotiek.

UPOZORNENIE:

Napájací zdroj:

- Sieťová zásuvka musí byť umiestnená v blízkosti zariadenia a musí byť ľahko prístupná.
- Ak je akékoľvek zariadenie poškodené, nemalo by sa používať a malo by sa okamžite zlikvidovať.
- Jednotky nevystavujte vlhkému, mokrému alebo nadmerne prašnému prostrediu, pretože by to mohlo spôsobiť ich poškodenie.
- Na nabíjanie nikdy nepoužívajte poškodený alebo chybný kábel USB, pretože by to mohlo poškodiť produkt a poškodiť vaše zariadenie.

Odporúčané preventívne opatrenia a technické údaje nájdete na zadnej strane napájacieho zdroja.

UPOZORNENIE

Balenie batérií:

- Batériu neupravujte, nerozoberajte, neotvárajte, nehádzte, nedrvtte, neprepichujte ani neskartujte.
- Batériu nevystavujte dažďu ani vode.
- Nebezpečenstvo požiaru a popálenia. Nevystavujte batériu teplote vyššej ako 60 °C a nespálujte ju.
- Batériu chráňte pred otvoreným ohňom alebo slnečným žiarením, aby sa zabránilo hromadeniu tepla.
- Batériu udržiavajte mimo dosahu vysokonapäťových zariadení.
- Tento výrobok nie je hračka, uchovávajte mimo dosahu detí. Zaisťte, aby si všetky osoby, ktoré používajú tento výrobok, prečítali a dodržiavali tieto varovania a pokyny.
- Batériu alebo jej články neskratujte.
- V prípade vytečenia článku batérie zabráňte kontaktu kvapaliny s pokožkou alebo očami.

Servis výrobku

Nepokúšajte sa tieto výrobky opravovať sami, pretože otvorením alebo odstránením krytov sa môžete vystaviť nebezpečným bodom napätia alebo iným rizikám.

Technické informácie

Typ:	E2102 PRAKTLYSING	Bezdrôtový zosilňovač signálu E1746	E1766 diaľkové ovládanie otvorenia / zatvorenia Close
Vstup:	7,2 V DC, 2,0 A 2.0	5,0 V DC, 1,0 A	Batéria 3,0 V, CR2032
Rozsah:	10 m pod holým nebom		
	Iba na vnútorné použitie		
Pracovná frekvencia:	2 400–2483,5 MHz		
Výstupný výkon:	9,6 dBm (EIRP)	9,6 dBm (EIRP)	7,3 dBm (EIRP)

Napájacia jednotka

Typ: ICPSW5-5EU-1A
ICPSW5-5GB-1

Vstup: 100 - 240 V str., 50/60 Hz, 0,2 A

Výstup: 5,0 V DC

Maximálne celkové zaťaženie: 1,0 A, 5,0 W

Priemerná aktívna účinnosť: 78,3%

Účinnosť pri nízkom zaťažení (10%): 66,9%

Spotreba energie bez zaťaženia: 0,03 W

Balenie batérií

Model: Batéria BRAUNIT

Typ: ICBL7.2-18-USB-A1

Kapacita: 2600mAh / 18,72Wh

Vstup:

5,0 V ss, 1,0 A (Micro USB)

8,4 V DC, 2,0 A (4-pólový konektor)

Výstup: 7,2 V DC, 2,0 A

Nabíjateľná batéria Li-Ion vo vnútri.

Iba na použitie v interiéri

Výrobca: IKEA of Sweden AB

(obchodné registračné číslo: 556074-7551)

Adresa: Box 702, SE-343 81 Älmhult, ŠVÉDSKO



Symbol preškrtnutého kontajnera označuje, že tento výrobok musí byť zlikvidovaný oddelene od bežného domáceho odpadu. Výrobok by mal byť odovzdaný na recykláciu v súlade s miestnymi predpismi pre nakladanie s odpadom. Oddelením označeného výrobku z komunálneho odpadu, pomôžete znížiť objem odpadu posielaného do spaľovni alebo na skládku a minimalizovať prípadný negatívny dopad na ľudské zdravie a životné prostredie. Pre viac informácií, prosím, kontaktujte obchodný dom IKEA.

Този продукт може да бъде използван от деца над 8-годишна възраст, както и от хора с намалени физически, сензорни или психически възможности, или такива без опит в боравенето с продукта, ако бъдат инструктирани относно безопасното боравене и са под надзора на отговорно за тяхната безопасност лице. Деца не бива да си играят с продукта.

Почистването и поддръжката не бива да се извършват от деца, без надзора на възрастен.

ВНИМАНИЕ!

Спазвайте тези инструкции, тъй като неправилното инсталиране може да доведе до сериозни наранявания.

Запазете тези инструкции за бъдеща употреба.

Тази опаковка включва една електрическа щора (1), едно дистанционно (2), един усилвател на безжичен сигнал (3), едно зарядно устройство (4) и една батерия (5).

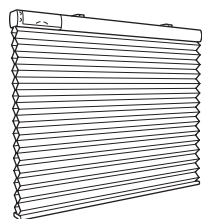

Щора (1)



Дистанционно (2)



Усилвател на безжичен сигнал (3)

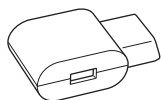

Зарядно устройство (4)

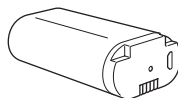

Батерия (5)

Тези продукти са вече свързани помежду си. Необходимо е само да свържете зарядното устройство с усилвателя и да ги включите в близък контакт. След това монтирайте щората на прозореца и поставете батерията.

Инструкции за употреба

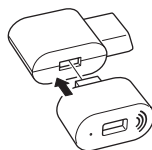

Включете зарядното устройство в контакта на стената и включете усилвателя на безжичния сигнал в свободното гнездо.

Когато зареждате, използвайте само препоръчания за вашето устройство USB кабел. Сменете неподходящите или повредени кабели при първа възможност.

Функции на дистанционното



Нагоре:

Натиснете, за да вдигнете вашата електрическа щора.



Надолу:

Натиснете, за да спуснете вашата електрическа щора.



Свързване: използвайте, за да добавите продуктите на IKEA Home smart към вашата система.

ВАЖНО: Усилвателят на безжичен сигнал трябва

да бъде включен и зареден, за да може да управлявате вашите щори с дистанционното!

Функции на усилвателя на безжичен сигнал
С помощта на усилвателя TRÅDFRI увеличавате обхвата, който сигналът на продуктите IKEA Home smart покрива.

Употреба на електрически щори

За да вдигнете щората до горна позиция:

Натиснете веднъж бутона „Нагоре“ (кратко натискане) на дистанционното управление или на щората.

За да спуснете щората до долна позиция:

Натиснете веднъж бутона „Надолу“ (кратко натискане) на дистанционното управление или на щората.

За да вдигнете щората:

Натиснете и задръжте бутона "Нагоре" на дистанционното или щората. Докато натискате бутона, щората ще се вдига. Освободете бутона, щом желаната или максимална позиция нагоре е достигната.

За да спуснете щората:

Натиснете и задръжте бутона „Надолу“ на дистанционното или щората. Докато натискате бутона, щората ще се спуска. Освободете бутона, щом желаната или максимална позиция надолу е достигната.

Настройте желаната минимална височина

Може да настроите това ниво само чрез бутоните на щората.

Настройте щората до желаната височина. След това, натиснете за кратко два пъти бутона "Нагоре" или "Надолу" на щората, за да запазите тази позиция като новата минимална височина.

Щората ще се раздвижи леко нагоре-надолу, за да потвърди настройката.

Нулиране на минималната височина:

За да промените минималната височина или да върнете настройката по подразбиране, първо вдигнете щората до най-високата позиция. След това, натиснете за кратко два пъти бутона "Нагоре" или "Надолу" на щората.

Щората ще се раздвижи леко нагоре-надолу, за да потвърди настройката.

Повторете горните стъпки, за да настроите новата желана минимална височина.

Коригиране на неправилно балансирана щора

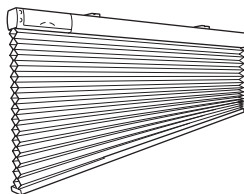

Ако щората спре да се движи при спускане, е възможно да се разбалансира. Вдигнете щората напълно, за да я изравните отново.

Добавяне на устройствата към вашето дистанционно

Свързване: използвайте, за да добавите продуктите на IKEA Home smart към вашата система.

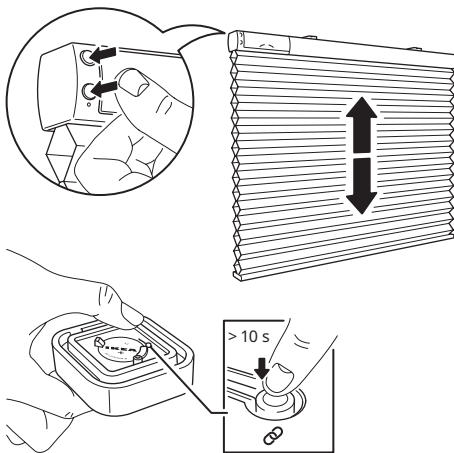

Следвайте тези стъпки, за да добавите повече електрически щори към вашата система. Уверете се, че вашата електрическа щора е включена.

1. Отворете задното капаче на дистанционното. Там ще откриете бутона за свързване.
2. Натиснете за кратко двата бутона върху щората. Това ще активира устройството и то ще бъде в режим на свързване в продължение на 2 минути.

3. Задръжте дистанционното близо до електрическата щора, която искате да добавите, на не по-далече от 5 см от (1).
4. Натиснете и задръжте бутона за свързване на дистанционното за поне 10 секунди.
5. Върху него ще се появи червена LED светлина. Бяла LED светлина ще започне да примигва върху щората, докато устройствата не се свържат успешно.

Максимум 10 електрически щори могат да се свържат с 1 дистанционно.

Уверете се, че свързвате щорите една по една. Ако срещате затруднения при свързването на няколко щори, временно прекъснете връзката на тези, които вече са свързани, като премахнете батериите в тях. Това ще помогне в процеса на свързване.

Зареждане на батерията на дистанционното

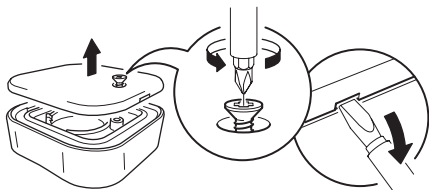

При редовна и правилна употреба на дистанционното, батериите издържат около 2 години.

Когато наближи времето за смяна на батерията, при употреба на дистанционното ще се появи червен, мигащ LED индикатор.

Отворете задния капак и сменете батерията с нова CR2032 батерия.

ВНИМАНИЕ!

Опасност от експлозия при подмяна с батерии от неподходящ тип. Изхвърлете използваните и изтощени батерии на указаните за това места.

Зареждане на батериите

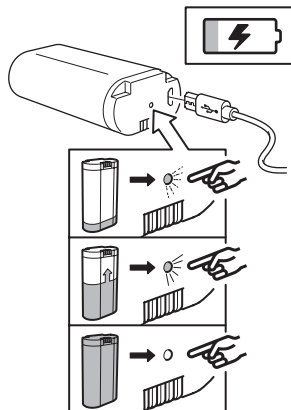

Включените батерии за електрически щори могат да се зареждат чрез усилвателя за безжичен сигнал.

Използвайте включения USB кабел за зареждане.

При нормална употреба, батериите се зареждат на всеки 6 месеца.

LED индикаторът върху батериите показва техния статус.

Статус на LED индикатора:

В процес на зареждане: LED индикаторът е включен.

Напълно заредени: LED индикаторът е изключен.

Грешка: LED индикаторът свети с мигаща светлина.

Връщане на вашите устройства до фабрични настройки

След връщане на настройките на усилвателя, го свържете отново с дистанционното. След това свържете отново дистанционното с електрическите щори.

Усилвател за безжичен сигнал

Поставете игла в отвора в долната част на усилвателя за поне 5 секунди.

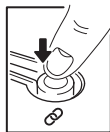

Дистанционно:

В рамките на 5 секунди, натиснете бутоната за свързване 4 пъти.

Червена LED светлина ще примигне, за да сигнализира, че дистанционното е върнато до фабрични настройки.

Електрически щори:

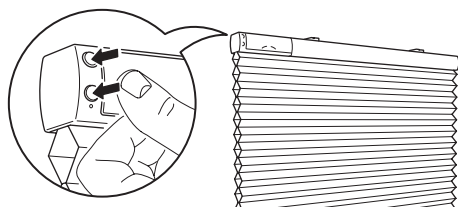

Натиснете и задръжте двата бутоната за 5 секунди. Бяла LED светлина ще примигне 4 пъти, за да покаже, че щората е върната до фабрични настройки.

Полезна информация

- Използвайте зарядното, за да заредите батериите на електрическите щори.
- Дължината и качеството на USB кабела влияят на скоростта и качеството на зареждане.
- Устройствата се загряват по време на зареждане. Това е напълно нормално. След пълно зареждане, те постепенно се охлаждат.
- Изключете зарядното от контакта, преди да го почистите и когато не го използвате.
- Батерията не трябва да се оставя незаредена за дълъг период от време.
- Батерията не трябва да се зарежда, когато е в контакт със запалими материали като текстил.
- Тази батерия може да се използва само с продукти ИКЕА.

ВНИМАНИЕ!

Пакет електрически щори:

- Включените устройства са за употреба само в закрити помещения и могат да се използват при температура от 0°C до 40°C.
- Температура на съхранение: -20°C to 25°C.
- Не оставяйте устройствата на пряка слънчева светлина или близо до източник на топлина, тъй като могат да прегреят.
- Обхватът между входно-изходното устройство и приемника се измерва на открито.
- Различните строителни материали и разположението на устройствата могат да повлияят на обхвата на безжичната мрежа.

ВНИМАНИЕ!

Захранващо устройство:

- Стенният контакт трябва да се намира в близост до устройството и да има лесен достъп до него.
- Ако някое от устройствата е повредено, не бива да се използва. Изхвърлете на подходящите за това места.
- Не използвайте устройствата в мокра, влажна или много прашна среда, тъй като това може да причини повреда.
- Никога не използвайте подреден или дефектен USB кабел за зареждане. Това може да повреди както продукта, така и вашите устройства.

За препоръчителни предпазни мерки и технически данни, вижте етикета на гърба на зарядното устройство.

ВНИМАНИЕ

- Не променяйте, разглобявайте, отваряйте, изпускате, трошете, пробивайте или раздробявайте батерията.
- Не излагайте батерията на дъжд или вода.
- Опасно от възпламеняване и изгаряния. Не излагайте батерията на температури по-високи от 60°C. Не палете батерията.
- Дръжте батерията далеч от открит огън или слънчева светлина, за да предотвратите прекомерно нагряване.
- Дръжте батерията далеч от уреди с високо напрежение.
- Този продукт не е играчка, дръжте на разстояние от деца. Уверете се, че всички, които използват този продукт са прочели и спазват тези предупреждения и инструкции.
- Не съединявайте на късо батерията или нейните елементи.
- В случай на изтичане, не позволявайте течността да влезе в контакт с кожата или очите.

Обслужване на продукти

Не се опитвайте да поправяте този продукт сами. Отварянето или свалянето на панела може да ви изложи на опасно напрежение или други рискове.

Технически данни

Тип:	E2102 PRAKTLYSING	Усилвател на безжичен сигнал E1746	Дистанционно E1766
Входяща мощност:	7.2V DC, 2.0A	5.0V DC, 2.0A	3.0V, CR2032 батерия
Обхват:	10 м, измерени на открито		
	За употреба само на закрито.		
Работна честота:	2400-2483.5 MHz		
Изходна мощност:	9.6 dBm (EIRP)	9.6 dBm (EIRP)	7.3 dBm (EIRP)

Зарядно устройство

Тип: ICPSW5-5EU-1A
ICPSW5-5GB-1

Входяща мощност: 100-240 VAC, 50/60 Hz, 0.2A

Изходяща мощност: 5.0V DC

Максимален общ заряд: 1.0A, 5.0W

Средно ниво на активна

производителност: 78,3%

Производителност при

нисък заряд (10 %): 66.9 %

Консумация на енергия без заряд: 0.03 W



Символът със задраскан кош за боклук означава, че артикулът следва да се изхвърли отделно от битовите отпадъци. Артикулът трябва да бъде предаден за рециклиране в съответствие с местните правила за изхвърляне на отпадъци. Като отделяте обозначените артикули от битовите отпадъци, вие спомагате за намаляването на количествата отпадъци, предавани в сметища или за изгаряне, и свеждате до минимум потенциалните отрицателни въздействия върху човешкото здраве и околната среда. Моля, обърнете се към магазин ИКЕА за повече информация.

Батерии

Модел: BRAUNIT батерия

Вид: ICBL7.2-18-USB-A1

Капацитет: 2600 mAh/18.72Wh

Входяща мощност:

5.0V DC, 1.0A (Micro USB)

8.4V DC, 2.0A (4-пинов конектор)

Изходна мощност: 7.2V DC, 2.0A

Акумулаторна литиево-йонна батерия.

Употреба само в закрити пространства

Производител: IKEA of Sweden AB

(търговски регистрационен номер: 556074-7551)

Адрес: Box 702, SE-343 81 Älmhult, SWEDEN

Ovaj uređaj smiju koristiti djeca od minimalno 8 godina te osobe sa smanjenim fizičkim, osjetilnim ili mentalnim sposobnostima ili nedostatkom iskustva i znanja ako su pod nadzorom ili su im pružene upute o upotrebi uređaja na siguran način te su svjesne mogućih opasnosti. Djeca se ne smiju igrati uređajem.

Djeca ne smiju čistiti i održavati proizvod bez nadzora.

UPOZORENJE:

Slijediti sve upute jer nepravilno postavljanje može dovesti do teških ozljeda.

Spremiti ove upute za buduću upotrebu.

Ovaj paket uključuje jedan zastor na bežično upravljanje (1), jedan daljinski upravljač (2), jedan prijenosnik signala (3), jednu jedinicu za napajanje (4) i jedan paket baterija (5).

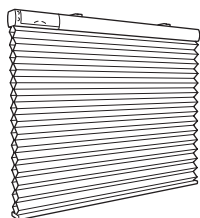

Zastor (1)



Daljinski upravljač (2)



Prijenosnik signala (3)



Napajanje (4)

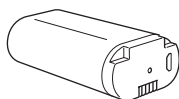

Baterija (5)

Ovi su proizvodi već međusobno upareni, pa jedinicu za napajanje treba spojiti samo na prijenosnik signala, a zatim u obližnju zidnu utičnicu. Zatim montirati zastor na okvir prozora i za početak umetnuti bateriju.

Upute za upotrebu

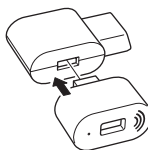

Spojiti jedinicu napajanja u zidnu utičnicu, umetnuti prijenosnik signala u slobodni utor.

Tijekom punjenja koristiti samo preporučene USB kabele za uređaj i odmah zamijeniti neispravne kabele.

Funkcije daljinskog upravljača



Gore:
Pritisnuti za podizanje zastora bežičnim upravljanjem.



Dolje:
Pritisnuti za spuštanje zastora bežičnim upravljanjem



Uparivanje: Koristi se za dodavanje IKEA Home smart proizvoda u sustav.

VAŽNO: prijenosnik signala mora biti priključen i napajan kako bi se daljinskim upravljačem moglo upravljati zastorima!

Funkcija Prijenosnik signala

S TRÅDFRI prijenosnikom signala možeš proširiti domet svojih IKEA Home smart proizvoda.

Korištenje bežičnih zastora

Za podizanje zastora u gornji položaj:

Jednom pritisnuti gumb prema gore (kratki pritisak) na daljinskom upravljaču ili na zastoru.

Za spuštanje zastora u donji položaj:

Pritisnuti tipku za dolje jednom (kratki pritisak) na daljinskom upravljaču ili na zastoru.

Podizanje zastora:

Pritisnuti i držati tipku za gore na daljinskom upravljaču ili na zastoru.

Pritisakom na tipku zastor će se podići. Otpustiti gumb kad se dosegne željena visina ili maksimalna visina.

Da bi se zastor spustio:

Pritisnuti i držati tipku za dolje na daljinskom upravljaču ili na zastoru.

Pri stiskanju gumba, zastor će se spustiti. Otpustiti gumb kad se postigne željena visina ili maksimalno produženje.

Podešavanje željene minimalne visine:

Za podešavanje ove razine mogu se koristiti samo gumbi na zastoru.

Pomaknuti zastor na željenu visinu. Nakon toga dvaput kratko pritisnuti gumb za gore ili dolje na zastoru da bi se taj položaj sačuvalo kao nova minimalna visina.

Zastor će se lagano pomicati gore-dolje kako bi se potvrdila postavka.

Resetiranje minimalne visine:

Da bi se promijenila minimalna visina ili se vratila na zadanu postavku minimalne visine, prvo je potrebno pomaknuti zastor u gornji položaj. Nakon toga dvaput pritisnuti gumb za gore ili dolje na zastoru.

Zastor će se lagano pomicati gore-dolje kako bi se potvrdila postavka.

Ponoviti gornje korake za postavljanje nove željene minimalne visine.

Ispravljanje nepravilnog zastora

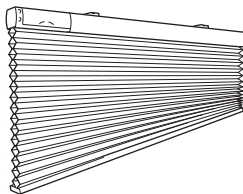

Ako zastor zapne pri spuštanju, može biti nepravilnat.

Potrebno ga je podići u potpunosti kako bi se izravnao.

Dodavanje uređaja daljinskom upravljaču

 **Uparivanje:** Koristi se za dodavanje IKEA Home smart proizvoda u sustav.

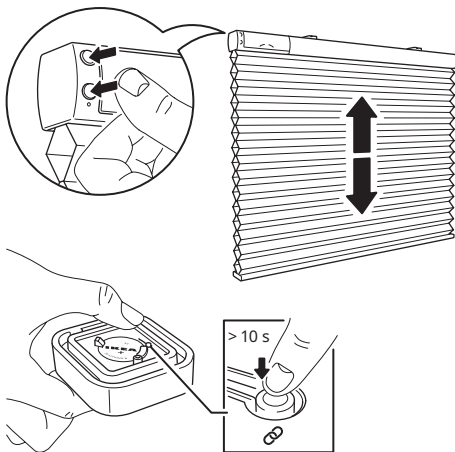

Slijediti ove korake da bi se dodalo još zastora s bežičnim upravljanjem u sustav. Obavezno uključiti zastor s bežičnim upravljanjem.

1. Otvoriti stražnji poklopac daljinskog upravljača i pronaći gumb za uparivanje.
2. Kratko pritisnuti obje tipke na zastoru. To će razbuditi uređaj i spreman je za uparivanje od 2 minute.
3. Daljinski upravljač držati blizu zastora s bežičnim upravljanjem koji će se dodati: ne dalje od 5 cm od (1).

4. Pritisnuti i držati tipku za uparivanje na daljinskom upravljaču najmanje 10 sekundi.
5. Na daljinskom upravljaču svijetlit će crvena LED lampica. Na zastoru s bežičnim upravljanjem, bijelo LED svjetlo počet će se prigušivati i treptati dok uređaji ne budu uspješno upareni.

Može se upariti i do 10 zastora s bežičnim upravljanjem s 1 daljinskim upravljačem.

Svakako upariti jedan po jedan zastor. Ako postoje poteškoće s uparivanjem više zastora, privremeno odspojiti one koji su već upareni tako što će se izvaditi baterija unutar zastora. To će ti pomoći u uparivanju.

Mijenjanje baterije daljinskom upravljaču

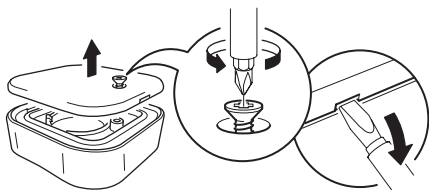

Kad se daljinski upravljač koristi redovito i kako je predviđeno, baterija će trajati otprilike 2 godine. Kada je vrijeme za zamjenu baterije, crvena LED lampica će treptati kada se upotrebljava daljinski upravljač.

Otvoriti stražnji poklopac i zamijeniti bateriju novom baterijom CR2032.

UPOZORENJE!

Opasnost od eksplozije ako se baterija zamijeni neispravnom vrstom baterije. Baciti istrošene baterije prema uputama.

Punjenje baterije

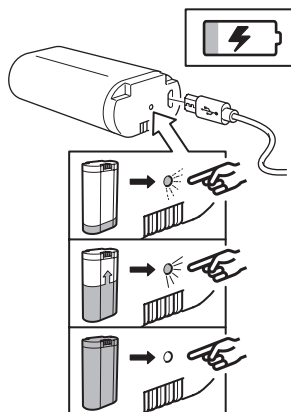

Priložena baterija za bežično upravljanje zastorima može se puniti putem jedinice prijenosnika signala. Za punjenje koristiti priloženi USB kabel.

Pri uobičajenoj upotrebi bateriju treba puniti svakih 6 mjeseci.

LED indikator na paketu baterija prikazat će status.

LED indikator statusa:

Punjenje je u tijeku: LED svijetli.

Punjenje završeno: LED isključen.

Pogreška: LED treperi.

Vraćanje na tvorničke postavke.

Nakon ponovnog pokretanja prijenosnika signala, daljinski upravljač se mora upariti s prijenosnikom signala i zastorom na bežično upravljanje.

Prijenosnik signala:

Gurnuti iglu u otvor na dnu prijenosnika i držati najmanje 5 sekundi.

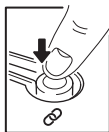

**Daljinski:**

Pritisnuti tipku za uparivanje 4 puta u roku od 5 sekundi. Treptat će crveno LED svjetlo, što znači da je ponovno pokrenut.

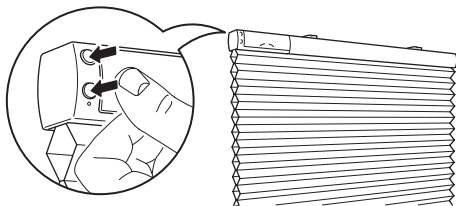
Zastor na bežično pokretanje:

Pritisnuti i držati obje tipke 5 sekundi. Bijela LED lampica će treptati 4 puta, što znači da je zastor ponovno pokrenut.

Dobro za znati

- Jedinica za napajanje može se koristiti za punjenje baterije za zastore na bežično upravljanje.
- Duljina i kvaliteta USB kabela utječu na brzinu i performanse punjenja.
- Uređaji se mogu zagrijati tijekom punjenja. To je sasvim normalno i oni će se postupno ponovno hladiti nakon što se potpuno napune.
- Isključiti jedinicu za napajanje iz zidne utičnice prije čišćenja i kada se ne koristi.
- Bateriju se ne smije ostavljati praznu dulje vrijeme.
- Baterija se ne smije puniti dok je u kontaktu sa zapaljivim materijalima poput tekstila.
- Ovaj paket baterija može se koristiti samo s IKEA proizvodima.

VAŽNO!**Pakiranje zastora na bežično upravljanje:**

- Priloženi uređaji namijenjeni su samo za upotrebu u zatvorenom prostoru i mogu se koristiti na temperaturama od 0° C do 40° C.
- Temperatura odlaganja: -20° C do 25° C.
- Uređaj ne ostavljati na izravnoj sunčevoj svjetlosti ili u blizini izvora topline jer se može pregrijati.
- Raspon između prijenosnika i prijavnika mjeri se na otvorenom.
- Različiti građevinski materijali i smještaj jedinica mogu utjecati na domet bežične povezanosti.

UPOZORENJE:**Napajanje:**

- Zidna utičnica mora biti smještena u blizini opreme i mora biti lako dostupna.
- Ako je bilo koji uređaj oštećen, ne smije se koristiti i treba ga odmah baciti.
- Ne izlagati jedinice mokrom, vlažnom ili pretjerano prašnjavom okruženju, jer ih to može oštetiti.
- Nikada ne koristiti oštećeni ili neispravni USB kabl za punjenje jer to može oštetiti proizvod i oštetiti uređaj.

Preporučene mjere predostrožnosti i tehnički podaci, pogledati stražnju stranu jedinice za napajanje.

UPOZORENJE**Baterije:**

- Ne prilagođavati, rastavljati, otvarati, ispuštati, trgati, probijati ili drobiti bateriju.
- Ne izlagati bateriju kiši ili vodi.
- Opasnost od požara i opekline. Ne izlagati bateriju temperaturi iznad 60° C i ne spaljivati je.
- Držati bateriju podalje od otvorenog plamena ili sunčeve svjetlosti kako bi se spriječilo nakupljanje topline.
- Držati bateriju dalje od visokonaponskih uređaja.
- Ovaj proizvod nije igračka, čuvati ga dalje od djece. Osigurati da sve osobe koje koriste ovaj proizvod pročitaju i slijede ova upozorenja i upute.
- Ne dovoditi bateriju i njene ćelije do kratkog spoja.
- U slučaju curenja ćelije baterije, ne dopustiti da tekućina dođe u kontakt s kožom ili očima.

Servisiranje proizvoda

Ne pokušavati popravljati proizvod jer otvaranje ili micanje poklopca može izložiti visokom naponu ili drugim opasnostima.

Tehnički podaci

Tip:	E2102 PRAKTLYSING	E1746 bežični prijenosnik signala	E1766 Otvoriti/zatvoriti daljinski upravljač
Ulazna snaga:	7,2 V DC, 2,0 A,	5,0 V DC, 1,0 A	3,0 V, CR2032 baterija
Raspon:	10 m na otvorenom		
	Samo za upotrebu u zatvorenom		
Radna frekvencija:	2400-2483,5 MHz		
Izlazna snaga:	9,6 dBm (EIRP)	9,6 dBm (EIRP)	7,3 dBm (EIRP)

Jedinica za napajanje

Vrsta: ICPSW5-5EU-1A
ICPSW5-5GB-1

Ulazna snaga: 100-240 VAC, 50/60 Hz, 0,2 A

Izlazna snaga: 5,0 V DC

Maks. ukupno napajanje: 1,0 A, 5,0 W

Prosječan aktivni učinak: 78,3 %

Učink pri niskom napajanju (10 %): 66,9 %

Potrošnja struje bez napajanja: 0,03 W



Simbol prekržižene kante za otpad znači da se proizvod ne smije odlagati u komunalni otpad. Proizvod se mora predati na recikliranje u skladu s lokalnim propisima o zaštiti okoliša koji se odnose na odlaganje otpada. Odvajanjem označenog proizvoda od komunalnog otpada pomaže se smanjivanju količine otpada koji se odvozi u spalionice ili na odlagališta te smanjuje negativan utjecaj na zdravlje ljudi i okoliš. Za više informacija kontaktirati svoju robnu kuću IKEA.

Baterija

Model: BRAUNIT baterija

Tip: ICBL7.2-18-USB-A1

Kapacitet: 2600 mAh/18,72Wh

Ulazna snaga:

5,0 V DC, 1,0 A (mikro USB)

8,4 V DC, 2,0 A (4-pinski konektor)

Izlazna snaga: 7,2 V DC, 2,0 A

Punjiva Li-Ion baterija u unutrašnjosti.

Samo u zatvorenom

Proizvođač: IKEA of Sweden AB

(trgovački registarski broj: 556074-7551)

Adresa: Box 702, SE-343 81 Älmhult, ŠVEDSKA

Αυτή η συσκευή μπορεί να χρησιμοποιηθεί από παιδιά ηλικίας από 8 ετών και άνω και άτομα με μειωμένες σωματικές, αισθητηριακές ή διανοητικές ικανότητες ή έλλειψη εμπειρίας και γνώσης εάν έχουν δοθεί επίβλεψη ή οδηγίες σχετικά με τη χρήση της συσκευής με ασφαλή τρόπο και κατανοούν τους κινδύνους εμπλέκεται από άτομο υπεύθυνο για την ασφάλειά του. Τα παιδιά δεν πρέπει να παίζουν με τη συσκευή.

Ο καθαρισμός και η συντήρηση των χρηστών δεν πρέπει να γίνονται από παιδιά χωρίς επίβλεψη.

Προειδοποίηση:

Ακολουθήστε όλες τις οδηγίες, καθώς η λανθασμένη εγκατάσταση μπορεί να οδηγήσει σε σοβαρό τραυματισμό.

Αποθηκεύστε τις οδηγίες για μελλοντική χρήση.

Αυτή η συσκευασία περιέχει ένα ασύρματο στόρι (1), ένα τηλεχειριστήριο (2), έναν αναμεταδότη σήματος (3), μία μονάδα τροφοδοσίας (4) και μία μπαταρία (5).

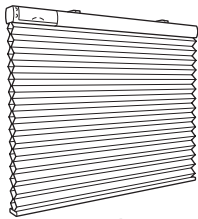

Στόρι (1)



Τηλεχειριστήριο (2)



Αναμεταδότης σήματος (3)

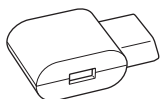

Μονάδα τροφοδοσίας (4)

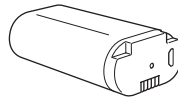

Μπαταρία (5)

Αυτά τα προϊόντα έχουν ήδη αντιστοιχισθεί μεταξύ τους, έτσι χρειάζεται μόνο να συνδέσετε τη μονάδα τροφοδοσίας με τον αναμεταδότη σήματος και μετά σε μία κοντινή πρίζα στον τοίχο. Έπειτα, τοποθετήστε το στόρι στο παράθυρό σας και εισάγετε τη μπαταρία για να ξεκινήσετε.

Οδηγίες χρήσης

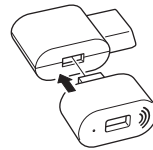

Συνδέστε το τροφοδοτικό στην πρίζα τοίχου, εισάγετε τον αναμεταδότη σήματος στην ελεύθερη υποδοχή.

Όταν φορτίζετε να χρησιμοποιείτε μόνο το καλώδιο USB που προτείνεται για τη συσκευή σας και να αλλάζετε τα ελαττωματικά καλώδια άμεσα με καινούρια.

Λειτουργίες τηλεχειριστηρίου



Πάνω:

Πιέστε για να σιγήσετε το ασύρματο στόρι.



Κάτω:

Πιέστε για να χαμηλώσετε το ασύρματο στόρι.



Αντιστοίχιση: Προσθέστε τα έξυπνα προϊόντα IKEA στο σύστημά σας.

ΣΗΜΑΝΤΙΚΟ: Ο αναμεταδότης σήματος πρέπει να είναι συνδεδεμένος και ενεργοποιημένος

προκειμένου να μπορείτε να ελέγξετε το στόρι σας με το τηλεχειριστήριο.

Λειτουργίες αναμεταδότη σήματος

Με τον αναμεταδότη σήματος TRADFRI μπορείτε να επεκτείνετε την εμβέλεια του σήματος των έξυπνων προϊόντων IKEA.

Χρησιμοποιώντας το ασύρματο στόρι σας

Για να σηκώσετε το στόρι στην πάνω θέση:

Πιέστε το πάνω κουμπί μία φορά (σύντομη πίεση) στο τηλεχειριστήριο ή πάνω στο στόρι.

Για να κατεβάσετε το στόρι στην χαμηλότερη θέση:

Πατήστε το κάτω κουμπί μία φορά (σύντομη πίεση) στο τηλεχειριστήριο ή στο στόρι.

Για να ανεβάσετε το στόρι:

Πατήστε και κρατήστε πατημένο το πάνω κουμπί στο τηλεχειριστήριο ή στο στόρι. Ενώ πιέζετε το κουμπί, το στόρι ανεβαίνει. Αφήστε το κουμπί μόλις το στόρι φτάσει στο επιθυμητό ή στο μέγιστο ύψος.

Για να χαμηλώσετε το στόρι:

Πατήστε και κρατήστε πατημένο το κάτω κουμπί στο τηλεχειριστήριο ή στο στόρι. Ενώ πιέζετε το κουμπί, το στόρι κατεβαίνει. Αφήστε το κουμπί μόλις το στόρι φτάσει στο επιθυμητό ύψος ή στην μέγιστη επέκταση.

Καθορίζοντας το επιθυμητό ελάχιστο ύψος:

Μόνο τα κουμπιά στο στόρι μπορούν να χρησιμοποιηθούν για να οριστεί αυτό το επίπεδο. Μετακινήστε το στόρι στο επιθυμητό ύψος. Μετακινήστε, πρώτα μετακινήστε το στόρι στην πάνω θέση. Έπειτα, πιέστε το πάνω ή το κάτω κουμπί στο στόρι δύο φορές για να αποθηκεύσει αυτή τη θέση ως το νέο ελάχιστο ύψος.

Το στόρι θα μετακινηθεί ελαφρά πάνω και κάτω για να επιβεβαιώσει αυτή τη ρύθμιση.

Επαναφορά ελάχιστου ύψους:

Για να αλλάξετε το ελάχιστο ύψος ή να επαναφέρετε την αρχική ρύθμιση για το ελάχιστο ύψος, πρώτα μετακινήστε το στόρι στην πάνω θέση. Έπειτα, πιέστε το πάνω ή το κάτω κουμπί στο στόρι, δύο φορές.

Το στόρι θα μετακινηθεί ελαφρά πάνω και κάτω για να επιβεβαιώσει τη ρύθμιση.

Επαναλάβετε τα παραπάνω βήματα για να ορίσετε νέο επιθυμητό ελάχιστο ύψος.

Διορθώνοντας ένα μη ευθυγραμμισμένο στόρι

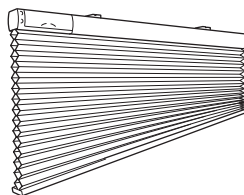

Αν το στόρι κολλήσει καθώς το κατεβάζετε, μπορεί να χάσει την ευθυγράμμισή του. Σηκώστε το στόρι τελείως για να το ευθυγραμμίσετε ξανά.

Προσθήκη συσκευών στο τηλεχειριστήριό σας

Αντιστοιχίση: Προσθέστε τα έξυπνα προϊόντα IKEA στο σύστημά σας.

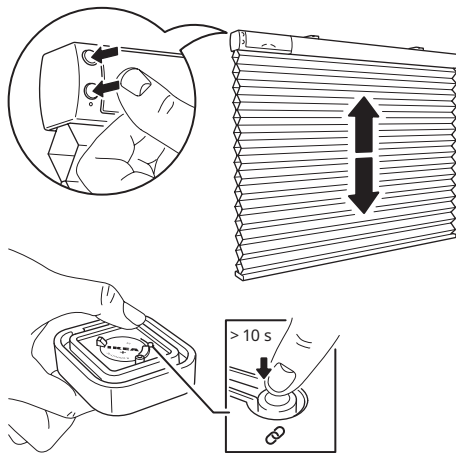

Ακολουθήστε αυτά τα βήματα για να προσθέσετε περισσότερα ασύρματα στόρια στο σύστημά σας. Βεβαιωθείτε ότι το ασύρματο στόρι σας είναι ενεργοποιημένο.

1. Ανοίξτε το πίσω κάλυμμα του τηλεχειριστηρίου και βρείτε το κουμπί αντιστοιχίσης.
2. Πιέστε σύντομα και τα δυο κουμπιά στο στόρι. Έτσι θα "ξυπνήσετε" τη συσκευή και θα είναι έτοιμη για αντιστοιχίση για 2 λεπτά.
3. Κρατήστε το τηλεχειριστήριο κοντά ασύρματο στόρι που θέλετε να προσθέσετε: σε απόσταση που δεν υπερβαίνει τα 5 cm (1).

4. Πιέστε και κρατήστε πατημένο το κουμπί αντιστοίχισης στο τηλεχειριστήριο για τουλάχιστον 10 δευτερόλεπτα.
5. Η κόκκινη ένδειξη LED θα ανάψει στο τηλεχειριστήριο. Στο ασύρματο στόρι, η λευκή ένδειξη LED θα αρχίσει να χαμηλώνει και να αναβοσβήνει μέχρι οι δύο συσκευές να αντιστοιχιστούν με επιτυχία.

Είναι δυνατή η ζεύξη έως και 10 ασύρματων στοριών με 1 τηλεχειριστήριο.

Βεβαιωθείτε ότι πραγματοποιείτε τη ζεύξη για καθένα ξεχωριστά. Αν δυσκολεύεστε να αντιστοιχίσετε πολλά στόρια, προσωρινά αποσυνδέστε αυτά που έχετε ήδη αντιστοιχίσει, αποσυνδέοντας τη μπαταρία τους. Αυτό θα βοηθήσει στη διαδικασία αντιστοίχισης.

Αλλάζοντας μπαταρία στο τηλεχειριστήριο

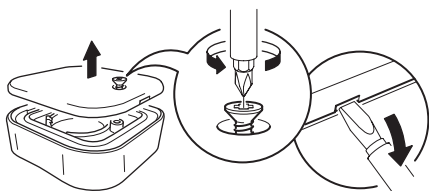

Όταν το τηλεχειριστήριο χρησιμοποιείται τακτικά και όπως προορίζεται, οι μπαταρίες θα διαρκέσουν για περίπου 2 χρόνια.

Όταν έρθει η ώρα να αλλάξετε την μπαταρία, θα αναβοσβήνει μια κόκκινη ένδειξη LED, κάθε φορά που χρησιμοποιείτε το τηλεχειριστήριο. Ανοίξτε το πίσω κάλυμμα και αντικαταστήστε την παλιά με μια καινούρια CR2032 μπαταρία.

Προειδοποίηση

Κίνδυνος έκρηξης αν αντικαταστήσετε τη μπαταρία με λανθασμένο τύπο μπαταρίας. Η απόρριψη των χρησιμοποιημένων μπαταριών πρέπει να πραγματοποιείται σύμφωνα με τις οδηγίες.

Φόρτιση της μπαταρίας

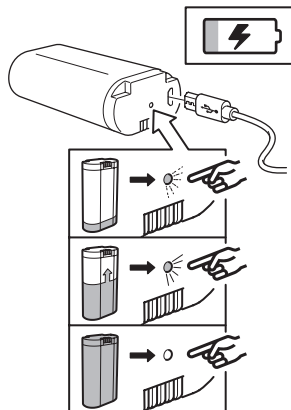

Η μπαταρία για το ασύρματο στόρι που περιλαμβάνεται μπορεί να φορτιστεί μέσω του αναμεταδότη σήματος.

Χρησιμοποιείτε το καλώδιο USB που περιλαμβάνεται, για τη φόρτιση.

Σε κανονική χρήση, η μπαταρία θα πρέπει να φορτίζεται κάθε 6 μήνες.

Μία ένδειξη LED στη μπαταρία δηλώνει την κατάσταση.

Ένδειξη LED:

Πραγματοποίηση φόρτισης: LED αναμμένο

Ολοκλήρωση φόρτισης: LED σβηστό.

Σφάλμα: LED παλλόμενο.

Εργοστασιακή επαναφορά των συσκευών σας

Αφού επαναφέρετε τον αναμεταδότη σήματος, πρέπει να αντιστοιχίσετε το τηλεχειριστήριο με τον αναμεταδότη σήματος και στη συνέχεια να αντιστοιχίσετε ξανά το τηλεχειριστήριο με το στόρι.

Αναμεταδότης σήματος:

Πιέστε μία καρφίτσα στην οπή στο κάτω μέρος του αναμεταδότη για τουλάχιστον 5 δευτερόλεπτα.

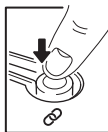

**Χειριστήριο:**

Πατήστε το κουμπί σύζευξης 4 φορές μέσα σε 5 δευτερόλεπτα. Η κόκκινη ένδειξη LED θα αναβοσβήνει, υποδηλώνοντας ότι έχει γίνει επαναφορά.

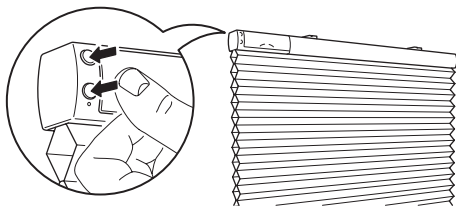
Ασύρματο στόρι:

Πατήστε και τα δύο κουμπιά για 5 δευτερόλεπτα. Η λευκή ένδειξη LED θα αναβοσβήνει για 4 φορές, υποδηλώνοντας ότι έγινε επαναφορά στο στόρι.

Πρέπει να γνωρίζετε

- Η μονάδα τροφοδοσίας μπορεί να χρησιμοποιηθεί για να φορτίσετε τη μπαταρία από το ασύρματο στόρι.
- Το μήκος του καλωδίου USB και η ποιότητά του επηρεάζουν την ταχύτητα φόρτισης και την απόδοση.
- Οι συσκευές μπορεί να ζεσταθούν κατά τη φόρτιση. Αυτό είναι απολύτως φυσιολογικό και σταδιακά θα κρυσώσουν αφού είναι πλήρως φορτισμένες.
- Αποσυνδέστε τον φορτιστή από την πηγή ενέργειας πριν τον καθαρίσετε και όταν δεν τον χρησιμοποιείτε.
- Η μπαταρία δεν πρέπει να μένει αποφορτισμένη για μεγάλο χρονικό διάστημα.
- Η μπαταρία δεν πρέπει να φορτίζεται όταν είναι σε επαφή με εύφλεκτα υλικά, όπως τα υφάσματα.
- Αυτή η μπαταρία μπορεί να χρησιμοποιηθεί μόνο με προϊόντα IKEA.

Σημαντικό!**Συσκευασία ασύρματου στοριού:**

- Ο Αναμεταδότης Σήματος προορίζεται μόνο για χρήση σε εσωτερικούς χώρους και μπορεί να χρησιμοποιηθεί σε θερμοκρασίες που κυμαίνονται από 0°C έως 40°C.
- Θερμοκρασίες λειτουργίας: -20°C έως 25°C.
- Μην αφήνετε τη μονάδα εκτεθειμένη απευθείας στο φως του ήλιου ή σε οποιαδήποτε πηγή θερμότητας, καθώς μπορεί να υπερθερμανθεί.
- Η εμβέλεια μεταξύ της πύλης δικτύου και του δέκτη μετριέται σε ανοιχτό χώρο.
- Τα διαφορετικά δομικά υλικά και η τοποθέτηση των μονάδων μπορούν να επηρεάσουν την εμβέλεια ασύρματης συνδεσιμότητας.

Προειδοποίηση:**Μονάδα τροφοδοσίας:**

- Η πρίζα του τοίχου πρέπει να είναι κοντά στον εξοπλισμό και να έχει εύκολη πρόσβαση.
- Αν κάποια συσκευή έχει καταστραφεί, δεν πρέπει να χρησιμοποιηθεί και θα πρέπει να την αποσύρετε αμέσως.
- Μην εκθέτετε τις μονάδες σε περιβάλλον με πολύ υγρασία ή σκόνη, καθώς μπορεί να προκαλέσει φθορά στις μονάδες.
- Μην χρησιμοποιείτε χαλασμένο ή ελαττωματικό καλώδιο USB για τη φόρτιση, καθώς μπορεί να βλάψει το προϊόν και να καταστρέψει τη συσκευή σας.

Προτεινόμενα μέτρα προστασίας και τεχνικά δεδομένα: δείτε στο πίσω μέρος του φορτιστή.

Προσοχή**Μπαταρία**

- Μην τροποποιείτε, αποσυναρμολογείτε, ανοίγετε, ρίχνετε, συγκρούετε, τρυπάτε ή κομματιάζετε την μπαταρία.
- Μην εκθέτετε την μπαταρία σε βροχή ή νερό.
- Κίνδυνος πυρκαγιάς και εγκαυμάτων. Μην εκθέτετε τη μπαταρία σε θερμοκρασία άνω των 60°C και μη βάζετε φωτιά στην μπαταρία.
- Κρατήστε την μπαταρία μακριά από γυμνές φλόγες ή το φως του ήλιου για να αποτρέψετε τη συσσώρευση θερμότητας.
- Κρατήστε την μπαταρία μακριά από συσκευές υψηλής τάσης.
- Το προϊόν αυτό δεν είναι παιχνίδι, κρατήστε το μακριά από τα παιδιά. Βεβαιωθείτε ότι όλα τα άτομα που χρησιμοποιούν το προϊόν αυτό έχουν διαβάσει και ακολουθούν αυτές τις προειδοποιήσεις και τις οδηγίες.
- Μην βραχυκυκλώνετε την μπαταρία ή τις κυψέλες της.
- Σε περίπτωση διαρροή της μπαταρίας, μην αφήσετε το υγρό να έρθει σε επαφή με το δέρμα ή τα μάτια.

Επισκευή προϊόντος

Μην επιχειρήσετε να επιδιορθώσετε το προϊόν μόνοι σας, όπως να ανοίγετε ή να αφαιρείτε τα καλύμματα, καθώς μπορεί εκτεθείτε σε υψηλά επίπεδα τάσης ή άλλους κινδύνους.

Τεχνικά δεδομένα

Τύπος:	E2102 PRAKTLYSING	E1746 ασύρματος αναμεταδότης σήματος	E1766 τηλεχειριστήριο ενεργοποίησης/ απενεργοποίησης
Είσοδος:	7.2V DC, 2.0A	5.0V DC, 1.0A	3.0V, CR2032 Μπαταρία
Εμβέλεια:	10m σε ανοιχτό χώρο		
Για χρήση σε εσωτερικούς χώρους μόνο			
Συχνότητα λειτουργίας:	2400-2483.5 MHz		
Ισχύς εξόδου:	9.6 dBm (EIRP)	9.6 dBm (EIRP)	7.3 dBm (EIRP)

Μονάδα τροφοδοσίας

Τύπος: ICPSW5-5EU-1A
ICPSW5-5GB-1

Είσοδος: 100-240 VAC, 50/60 Hz, 0.2A

Έξοδος: 5.0 V DC

Μέγιστο βάρος φορτίου: 1.0A, 5.0W

Μέση ενεργή απόδοση: 78.3% ω

Απόδοση σε χαμηλό φορτίο(10 %): 66.9 %

Κατανάλωση ρεύματος: 0.03 W

Μπαταρία

Μοντέλο: Μπαταρία BRAUNIT

Τύπος: ICBL7.2-18-USB-A1

Χωρητικότητα: 2600mAh / 18.72Wh

Είσοδος:

DC 5V, 1,0A (Micro USB)

DC 8.4V, 2.0A (4 ηλεκτρικοί σύνδεσμοι)

Έξοδος: 5.3V DC, 0.9A

Επαναφορτιζόμενη μπαταρία Li-Ion στο εσωτερικό

Εσωτερική χρήση μόνο

Κατασκευαστής: IKEA of Sweden AB

(αριθμός εμπορικού μητρώου: 556074-7551)

Διεύθυνση: Box 702, SE-343 81 Älmhult, SWEDEN



Το σύμβολο με το διαγραμμένο τροχήλατο κάδο υποδεικνύει ότι το προϊόν χρειάζεται ειδική διαχείριση απόρριψης αποβλήτων. Το προϊόν πρέπει να ανακυκλωθεί σύμφωνα με τους τοπικούς περιβαλλοντικούς κανονισμούς. Διαχωρίζοντας ένα προϊόν με αυτό το σύμβολο, συμβάλλετε στη μείωση του όγκου των αποβλήτων που στέλνονται στα αποτεφρωτήρια ή στους χώρους υγειονομικής ταφής και μειώνετε τις αρνητικές συνέπειες στην υγεία και το περιβάλλον. Για περισσότερες πληροφορίες, απευθυνθείτε σε ένα κατάστημα IKEA.

Использование устройства детьми старше 8 лет и людьми с ограниченными возможностями или недостаточными знаниями и опытом возможно только под присмотром или после получения инструкций по безопасной эксплуатации данного устройства и разъяснения возможных рисков.

Инструктаж и присмотр должны осуществляться лицом, отвечающим за безопасность таких пользователей.

Устройство не предназначено для игр.

Уход и обслуживание устройства не должны осуществляться детьми без присмотра.

ВНИМАНИЕ:

Точно следуйте всем инструкциям, т. к. неправильная установка может привести к тяжелым травмам.

Сохраните эти инструкции для справок в дальнейшем.

В комплект входят беспроводные жалюзи, 1 шт. (1), пульт дистанционного управления 1 шт. (2), усилитель сигнала 1 шт. (3), блок питания 1 шт. (4) и аккумулятор 1 шт. (5).

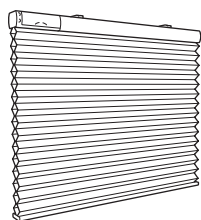

Жалюзи (1)



Пульт дистанционного управления (2)



Усилитель сигнала (3)

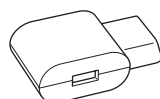

Блок питания (4)

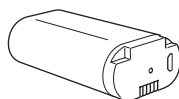

Аккумуляторная батарея (5)

Эти элементы уже сопряжены, поэтому вам потребуется только подключить блок питания к усилителю сигнала, а затем к ближайшей стенной розетке. После этого закрепите жалюзи на раме окна и вставьте аккумулятор.

Инструкции по использованию

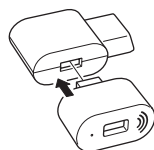

Подключите блок питания к стенной розетке, вставьте усилитель сигнала в свободный разъем.

Для зарядки используйте только USB-шнур, рекомендованный для заряжаемого устройства, поврежденные шнуры необходимо обязательно заменять.

Функции пульта ДУ

⬆️ Вверх:
Нажмите, чтобы поднять жалюзи.

≡ Вниз:
Нажмите, чтобы опустить жалюзи.

🔗 Сопряжение: для добавления товаров IKEA Home smart к вашей системе.

ВАЖНАЯ ИНФОРМАЦИЯ: Для управления жалюзи пультом дистанционного управления

необходимо, чтобы было включено питание усилителя сигнала!

Функции усилителя сигнала

С помощью повторителя (усилителя) сигнала ТРОДФРИ вы можете увеличить рабочее расстояние ваших товаров IKEA Home smart.

Использование беспроводных жалюзи

Чтобы поднять жалюзи в крайнее верхнее положение:

Нажмите на пульте дистанционного управления или на корпусе жалюзи кнопку «Вверх» однократно (краткое нажатие).

Чтобы опустить жалюзи в крайнее нижнее положение:

Нажмите на пульте дистанционного управления или на корпусе жалюзи кнопку «Вниз» однократно (краткое нажатие).

Чтобы поднять жалюзи:

Нажмите и удерживайте на пульте дистанционного управления или корпусе жалюзи кнопку «Вверх». Жалюзи будут подниматься при нажатой кнопке. После достижения жалюзи нужного или крайнего верхнего положения отпустите кнопку.

Чтобы опустить жалюзи:

Нажмите и удерживайте на пульте дистанционного управления или корпусе жалюзи кнопку «Вниз». Жалюзи будут опускаться при нажатой кнопке. После достижения жалюзи нужного или крайнего нижнего положения отпустите кнопку.

Настройка желаемого крайнего нижнего положения:

Этот уровень может быть задан только с помощью кнопок на корпусе жалюзи. Установите жалюзи на желаемой высоте. Затем путем двойного краткого нажатия на кнопку «Вверх» или «Вниз» на корпусе жалюзи сохраните это положение как крайнее нижнее.

Для подтверждения настройки жалюзи слегка переместятся вверх и вниз.

Изменение настройки крайнего нижнего положения:

Чтобы изменить настройку крайнего нижнего положения или вернуться к заводским настройкам, сначала переместите жалюзи в крайнее верхнее положение, а затем дважды нажмите на кнопку «Вверх» или «Вниз».

Для подтверждения настройки жалюзи слегка переместятся вверх и вниз.

Чтобы задать новый уровень для крайнего нижнего положения, повторите описанный выше алгоритм.

Корректировка перекоса жалюзи

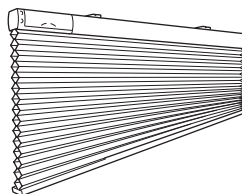

Если при опускании жалюзи сталкиваются с препятствием, может возникнуть перекос. Чтобы снова выровнять жалюзи, поднимите их в крайнее верхнее положение.

Добавление устройств к пульту ДУ

Сопряжение: для добавления товаров IKEA Home smart к вашей системе.

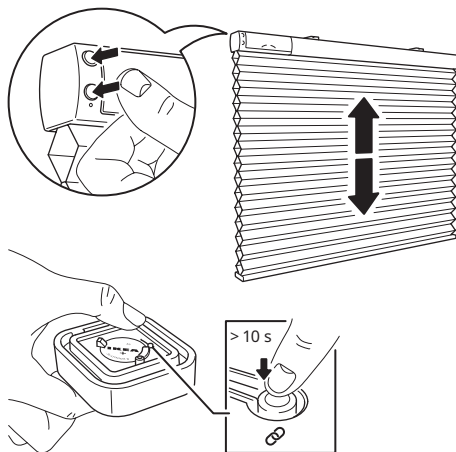

Чтобы добавить в вашу систему другие беспроводные жалюзи, повторите этот алгоритм действий. Убедитесь в том, что ваши беспроводные жалюзи включены.

1. Откройте заднюю крышку пульта дистанционного управления и найдите кнопку сопряжения.

2. Однократно нажмите на обе кнопки на жалюзи. Это выведет устройство из режима ожидания, и оно будет 2 минуты готово для сопряжения.
3. Поднесите пульт дистанционного управления близко к беспроводным жалюзи, которые вы хотите добавить в систему: на расстояние не более 5 см (1).
4. Нажмите кнопку сопряжения на пульте дистанционного управления и удерживайте ее в течение минимум 10 секунд.
5. На пульте дистанционного управления загорится красный светодиодный индикатор. Белый светодиодный индикатор на беспроводных жалюзи будет мигать до тех пор, пока не произойдет успешное сопряжение устройств.

С одним пультом дистанционного управления могут быть сопряжены до 10 беспроводных жалюзи.

Устройства должны быть сопряжены по одному. Если при сопряжении нескольких жалюзи у вас возникают трудности, временно отсоедините от системы те, которые уже были сопряжены, отсоединив в жалюзи аккумулятор. Это облегчит процесс сопряжения.

Замена батарейки пульта дистанционного управления

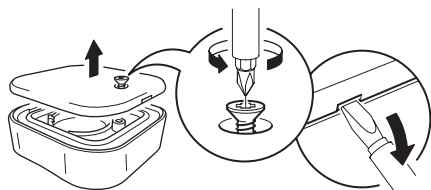

При регулярном и надлежащем использовании пульта дистанционного управления его батарейка прослужит приблизительно 2 года. Когда придет время заменить батарейку, при использовании пульта начнет мигать красный светодиодный индикатор. Откройте заднюю крышку и замените батарейку новой типа CR2032.

ВНИМАНИЕ!

Опасность взрыва в случае установки батарейки неподходящего типа. Утилизируйте израсходованные батарейки в соответствии с инструкцией.

Зарядка аккумулятора

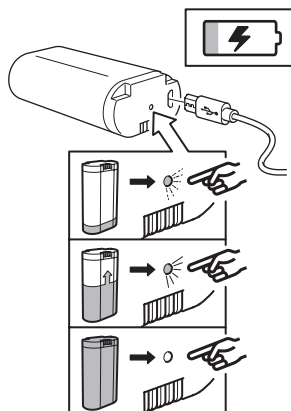

Прилагающийся аккумулятор для беспроводных жалюзи можно заряжать через усилитель сигнала.

Для зарядки используйте прилагающийся USB-кабель.

При нормальной эксплуатации аккумулятор потребуется заряжать каждые 6 месяцев. Статус зарядки будет обозначен светодиодным индикатором на корпусе аккумулятора.

Светодиодный индикатор:

Идет зарядка: индикатор горит.

Зарядка завершена: индикатор выключен.

Ошибка: индикатор мигает.

Восстановление заводских настроек

После перезагрузки усилителя сигнала необходимо провести сопряжение пульта и усилителя сигнала, а затем снова сопряжение пульта и беспроводных жалюзи.

Усилитель сигнала:

Вставьте скрепку в отверстие в нижней части усилителя сигнала минимум на 5 секунд.



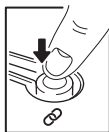

Пульт дистанционного управления:

Нажмите кнопку сопряжения 4 раза в течение 5 секунд. Начнет мигать красный светодиодный индикатор, что будет означать, что пульт перезагружен.

Беспроводные жалюзи:

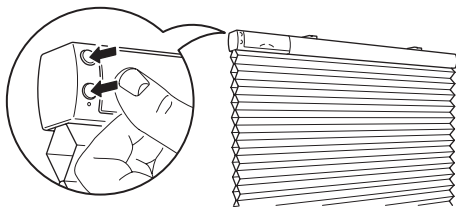

Нажмите и удерживайте обе кнопки в течение 5 секунд. Белый светодиодный индикатор мигнет 4 раза, что будет означать, что жалюзи перезагружены.

Полезная информация

- Блок питания можно использовать для зарядки аккумулятора беспроводных жалюзи.
- Длина и качество USB-шнура влияют на скорость и эффективность зарядки.
- В процессе зарядки устройства могут нагреваться. Это нормально. По окончании зарядки они постепенно остынут до нормальной температуры.
- Перед обслуживанием, а также на периоды неиспользования отключайте блок питания от сети.
- Аккумулятор не должен храниться разряженным в течение длительного периода.
- Аккумулятор не следует заряжать в непосредственной близости от воспламеняющихся материалов, например текстиля.
- Этот аккумулятор можно использовать только с товарами из ассортимента ИКЕА.

ВАЖНАЯ ИНФОРМАЦИЯ!

Комплектация беспроводных жалюзи:

- Прилагающиеся устройства предназначены только для использования в помещении при температуре от 0 до 40 °C (от 32 до 104 °F).
- Температура хранения: от -20 до 25 °C (от 4 до 77 °F).
- Во избежание перегрева не оставляйте устройство под воздействием прямых солнечных лучей или около любых источников тепла.

- Рабочее расстояние между передающим и принимающим устройствами определяется на открытом пространстве.
- Элементы конструкции зданий из различных материалов могут влиять на качество беспроводной связи.

ВНИМАНИЕ:

Блок питания:

- Важно, чтобы устройство располагалось около стенной розетки, к которой обеспечен легкий доступ.
- Если какое-либо из устройств повреждено, его следует немедленно утилизировать.
- Не используйте во влажных и запыленных помещениях, т. к. это может привести к повреждению устройств.
- Ни в коем случае не используйте для зарядки поврежденный или неподходящий USB-шнур, т. к. это может повредить блок питания и ваше устройство.

Рекомендуемые меры предосторожности и технические данные: см. на задней стороне блока питания.

ВНИМАНИЕ:

Аккумулятор:

- Запрещается видоизменять, разбирать, вскрывать, бросать, подвергать ударам, прокалывать или разрезать аккумулятор.
- Не подвергать воздействию воды.
- Опасность возгорания и пожара. Не вскрывайте, не разбивайте, не нагревайте выше 60 °C (140 °F), не подвергайте воздействию огня.
- Не оставляйте аккумулятор вблизи источников открытого огня и не подвергайте воздействию солнечных лучей, чтобы избежать избыточного нагревания.
- Не оставляйте аккумулятор около устройств высокого напряжения.
- Данное устройство не предназначено для игр. Храните устройство в недоступном для детей месте. Проследите, чтобы все пользователи устройства были ознакомлены с инструкцией по эксплуатации и точно следовали указанным в ней рекомендациям.
- Не замыкайте накоротко аккумулятор или его элементы.
- В случае протекания электролита не допускайте попадания жидкости на кожу и в глаза.

Обслуживание устройства

Не пытайтесь самостоятельно ремонтировать данное устройство, так как его вскрытие или извлечение деталей может привести к поражению электрическим током и другим опасным последствиям.

Технические характеристики

Модель:	E2102 PRAKTLYSING/ ПРАКТЛЮСИНГ	E1746 усилитель радиосигнала	E1766 пульт дистанционного управления
Вход:	постоянный ток 7,2 В, 2,0 А	постоянный ток 5,0 В, 1,0 А	батарея CR2032 3,0 В
Рабочее расстояние:	10 м на открытом пространстве		
Для использования только в помещении			
Рабочая частота:	2400–2483,5 МГц		
Выходная мощность:	9,6 дБм (ЭИИМ)	9,6 дБм (ЭИИМ)	7,3 дБм (ЭИИМ)

Блок питания

Модель: ICPSW5-5EU-1A
ICPSW5-5GB-1

Вход: переменный ток 100–240 В, 50/60 Гц, 0,2 А

Выход: постоянный ток 5,0 В

Макс. суммарная мощность: 1,0 А, 5,0 Вт

Средняя эффективность: 78,3 %

Эффективность при низкой нагрузке (10 %): 66,9 %

Потребляемая мощность без нагрузки: 0,03 Вт



Значок с изображением перечеркнутого мусорного контейнера на колесиках обозначает необходимость утилизировать данное изделие отдельно от бытового мусора. Изделие необходимо сдавать на переработку в соответствии с нормативами местного законодательства. Правильная утилизация обеспечивает сокращение количества мусора, направляемого на мусоросжигательные предприятия и свалки, и снижает потенциальное негативное влияние на здоровье человека и окружающую среду. Более подробная информация – в магазине ИКЕА.

Аккумулятор

Наименование: BRAUNIT/БРАУНИТ аккумулятор

Модель: ICBL7.2-18-USB-A1

Емкость: 2600 мА·ч/18,72 Вт·ч

Вход:

постоянный ток 5,0 В, 1,0 А (разъем micro USB)

постоянный ток 8,4 В, 2,0 А (разъем 4 pin)

Выход: постоянный ток 7,2 В, 2,0 А

Литий-ионный аккумулятор.

Для использования только в помещении

Изготовитель: ИКЕА оф Свиден АБ

(регистрационный № в торговом реестре 556074-7551)

Адрес: а/я 702, 343 81, Эльмхульт, Швеция

Цей прилад можуть використовувати діти віком від 8 років, особи з обмеженими фізичними, сенсорними або розумовими можливостями, а також люди без відповідного досвіду та знань, якщо вони отримали необхідний інструктаж щодо безпечного використання приладу від особи, що відповідальна за їхню безпеку, та розуміють пов'язані з цим ризики. Не дозволяйте дітям гратися з цим приладом.

Дітям заборонено чистити прилад та виконувати роботи з його технічного обслуговування без нагляду дорослих.

ЗАСТЕРЕЖЕННЯ:

Дотримуйтеся всіх інструкцій, оскільки неправильне встановлення може призвести до серйозних травм.

Збережіть ці інструкції на майбутнє.

До комплекту входять одні бездротові жалюзі (1), один пульт дистанційного керування (2), один ретранслятор сигналу (3), один блок живлення (4) та одна упаковка батарейок (5).

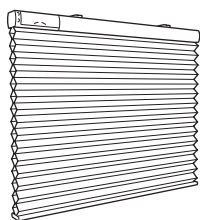

Жалюзі (1)



Пульт дистанційного керування (2)



Ретранслятор сигналу (3)



Блок живлення (4)

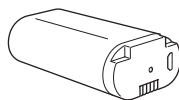

Упаковка батарейок (5)

Ці вироби вже з'єднані один з одним, тож вам потрібно лише під'єднати блок живлення до ретранслятора сигналу та увімкнути його у найближчу розетку. Потім встановить жалюзі на віконній рамі та вставте у них батарейки. Жалюзі готові до роботи.

Інструкція з експлуатації



Увімкніть блок живлення в розетку, вставте ретранслятор сигналу у вільний роз'єм.

Для заряджання свого пристрою використовуйте лише рекомендовані кабелі USB і негайно замініть несправні кабелі.

Функції пульта дистанційного керування



Вгору:

Натисніть, щоб підняти бездротові жалюзі.



Вниз:

Натисніть, щоб опустити бездротові жалюзі.



З'єднання: Використовується, щоб під'єднати до системи пристроїв IKEA Home smart.

ВАЖЛИВО! Для керування жалюзі за допомогою пульта дистанційного керування потрібно увімкнути ретранслятор сигналу в мережу!

Функції ретранслятора сигналу

За допомогою TRÅDFRI PRODFRI ретранслятора сигналу можна розширити радіус дії пристроїв IKEA Home smart.

Користування бездротовими жалюзі

Щоб підняти жалюзі на максимальну висоту:

Натисніть кнопку «вгору» (коротке натискання) один раз на пульті або на жалюзі.

Щоб опустити жалюзі на найнижчу висоту:

Натисніть кнопку «вниз» (коротке натискання) один раз на пульті або на жалюзі.

Щоб підняти жалюзі:

Натисніть і утримуйте кнопку «вгору» на пульті або на жалюзі.

Жалюзі підніматиметься, доки ви натискатимете кнопку. Відпустіть кнопку, щойно жалюзі опиниться на бажаній чи максимальній висоті.

Щоб опустити жалюзі:

Натисніть і утримуйте кнопку «вниз» на пульті або на жалюзі.

Жалюзі опускатиметься, доки ви натискатимете кнопку. Відпустіть кнопку, щойно жалюзі опиниться на бажаній чи найнижчій висоті.

Встановлення бажаної мінімальної висоти:

Встановити цей рівень можна лише за допомогою кнопок на жалюзі. Встановіть жалюзі на бажану висоту. Після цього двічі коротко натисніть на кнопку «вгору» або «вниз», щоб зберегти це положення як нову мінімальну висоту.

Жалюзі трохи підніметься і опуститься для підтвердження налаштування.

Зміна мінімальної висоти:

Щоб змінити мінімальну висоту або повернутися до стандартних налаштувань, спочатку підніміть жалюзі на максимальну висоту. Після цього двічі коротко натисніть на кнопку «вгору» або «вниз» на жалюзі.

Жалюзі трохи підніметься і опуститься для підтвердження налаштування.

Щоб встановити нову бажану мінімальну висоту, повторіть вищенаведені кроки.

Вирівнювання жалюзі

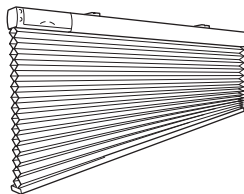

Якщо, опускаючись, жалюзі застрягнуть, вони можуть розбалансуватись.

Повністю підніміть жалюзі, щоб знову їх вирівняти.

Під'єднання пристроїв до пульта

З'єднання : використовується для під'єднання до системи пристроїв IKEA Home smart.

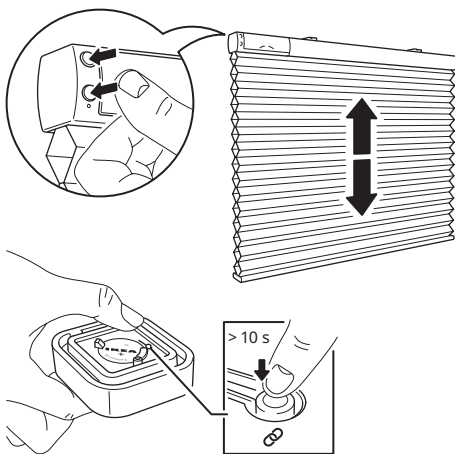

Виконайте ці кроки, щоб додати в систему інші бездротові жалюзі. Переконайтеся, що бездротові жалюзі ввімкнено.

1. Відкрийте задню кришку пульта керування й знайдіть кнопку з'єднання.
2. Коротко натисніть обидві кнопки на жалюзі. Це активує пристрій, і він буде готовий до з'єднання за 2 хвилини.
3. Тримайте пульт керування якнайближче до бездротових жалюзі, які бажаєте під'єднати: на відстані до 5 см (1).

4. Натисніть і утримуйте кнопку з'єднання на пульті щонайменше протягом 10 секунд.
5. На пульті має загорітися червоний світлодіодний індикатор. На жалюзі почне блимати білий світлодіодний індикатор і погасне, коли пристрої буде успішно спаровано.

За допомогою 1 пульта дистанційного керування можна під'єднати до 10 бездротових жалюзі.

Під'єднуйте лише одні жалюзі за раз. Якщо у вас виникли труднощі зі з'єднанням кількох жалюзі, тимчасово від'єднати попередньо з'єднані жалюзі, витягнувши з них батарейки. Це допоможе в процесі з'єднання.

Заміна батарейки пульта

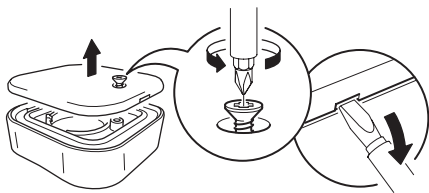

За умови регулярного використання пульта дистанційного керування за призначенням, батарейка служитиме приблизно 2 роки. Якщо під час натискання на будь-яку кнопку на пульті починає блимати червоний світлодіодний індикатор, це означає, що необхідно замінити батарейку. Відкрийте задню кришку та замініть батарейку новою типу CR2032.

ЗАСТЕРЕЖЕННЯ:

Використання батарейок іншого типу може призвести до вибуху. Утилізуйте відпрацьовані батарейки відповідно до інструкцій.

Зарядження батарейок

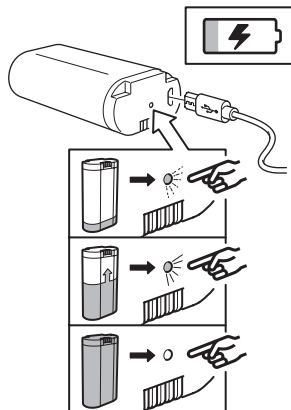

Батарейки, що додаються, можна заряджати за допомогою ретранслятора сигналу. Для зарядження використовуйте USB-кабель, що додається.

За умови нормального використання батарейки слід заряджати раз на 6 місяців. Світлодіодний індикатор на упаковці батарейок покаже стан зарядження.

Стан світлодіодного індикатора:

Зарядження триває: індикатор світиться.

Зарядження завершено: індикатор не світиться.

Помилка: індикатор блимає.

Скидання пристроїв до заводських налаштувань

Після скидання налаштувань ретранслятора сигналу слід знову з'єднати ретранслятор з пультом керування, а потім з'єднати пульт з бездротовими жалюзі.

Ретранслятор сигналу:

Натиснути за допомогою шпильки через отвір на кнопку ретранслятора сигналу протягом мінімум 5 секунд.



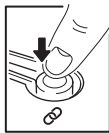

Пульт дистанційного керування:

Натисніть кнопку з'єднання 4 рази протягом 5 секунд. Заблимає червоний світлодіодний індикатор, сигналізуючи, що налаштування пульта скинуто.

Бездротові жалюзі:

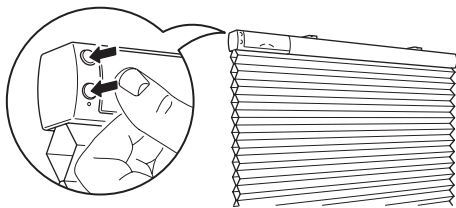

Натисніть обидві кнопки й утримуйте їх протягом 5 секунд. Білий світлодіодний індикатор блимне 4 рази, сигналізуючи, що налаштування жалюзі скинуто.

Корисно знати

- Блок живлення можна використовувати для заряджання батарейок до бездротових жалюзі.
- Швидкість та інші характеристики заряджання залежать від довжини кабелю USB та його якості.
- Під час заряджання пристрої можуть нагріватися. Це цілком нормально. Коли пристрій повністю зарядиться, його температура поступово знизиться.
- Вимикайте блок живлення з розетки, якщо його необхідно почистити або коли він не використовується.
- Батарейки не можна залишати розрядженими на тривалий час.
- Під час заряджання батарейки не слід залишати поблизу займистих матеріалів, наприклад, текстилю.
- Ці батарейки слід використовувати лише з виробами IKEA.

ВАЖЛИВО!

Комплект бездротових жалюзі:

- Пристрої призначені для використання лише у приміщенні за температури від 0°C до 40°C.
- Температура зберігання: від -20°C до 25°C.
- Не залишайте пристрої під прямими сонячними променями або біля джерел тепла, вони можуть перегрітися.
- Радіус дії між передавачем і приймачем вимірюється на відкритому повітрі.
- Інші будівельні матеріали та розташування пристроїв можуть впливати на радіус дії бездротового з'єднання.

ЗАСТЕРЕЖЕННЯ:

Блок живлення:

- Розетку слід розташовувати у легкодоступному місці біля обладнання.
- Якщо будь-який з пристроїв пошкоджено, його не можна використовувати та слід негайно утилізувати.
- Не розміщуйте пристрої у вологих чи надмірно запилених приміщеннях, оскільки це може їх пошкодити.
- Ніколи не використовуйте для заряджання несправний кабель USB, це може пошкодити виріб та ваш пристрій.

Технічні характеристики та рекомендації з техніки безпеки див. на задній стороні блоку живлення.

ЗАСТЕРЕЖЕННЯ.

Батарейки:

- Заборонено модифікувати, розбирати, відкривати, кидати, розчавлювати, проколювати чи різати батарейки.
- Оберегайте батарейки від дощу та води.
- Небезпека пожежі та отримання опіків. Заборонено нагрівати батарейки до температури понад 60°C або спалювати їх.
- Тримайте батарейки подалі від відкритого вогню та прямих сонячних променів, щоб уникнути їх перегрівання.
- Тримайте батарейки подалі від високовольтного обладнання.
- Виріб не є іграшкою, тримайте його в недоступному для дітей місці. Переконайтеся, що усі, хто користується цим виробом, прочитали ці застереження та інструкції та дотримуються них.
- Уникайте короткого замикання батареї та її окремих елементів.
- У разі протікання батареї, слідкуйте за тим, щоб рідина не потрапила на шкіру або в очі.

Техобслуговування виробу

Не намагайтесь полагодити ці вироби самостійно. Відкриття або зняття кришок може спричинити ризик удару електричним струмом або наразити вас на іншу небезпеку.

Технічні характеристики

Тип:	E2102 PRAKTLYSING ПРАКТИСІНГ	E1746 бездротовий ретранслятор сигналу	E1766 пульт дистанційного керування для закриття/відкриття
Живлення:	7,2 В пост. струму, 2,0 А	5,0 В пост. струму, 1,0 А	3,0 В, батарейка CR2032
Радіус дії:	10 м на відкритому повітрі		
Лише для використання в приміщенні			
Робоча частота:	2400-2483,5 МГц		
Вихідна потужність:	9,6 дБм EIRP	9,6 дБм EIRP	7,3 дБм EIRP

Блок живлення

Тип: ICPSW5-5EU-1A
ICPSW5-5GB-1

Живлення: 100-240 В змін. струму, 50/60 Гц, 0,2 А

Вихідна потужність: 5,0 В пост. струму

Макс. загальне навантаження: 1,0 А, 5,0 Вт

Середня активна продуктивність: 78,3%

**Ефективність за низького
навантаження (10 %):** 66,9 %

Споживання енергії без навантаження: 0,03 Вт

Батарейки

Модель: BRAUNIT БРАУНІТ упаковка батарейок

Тип: ICBL7.2-18-USB-A1

Об'єм: 2600 мАгод/18,72 Втгод

Живлення:

5,0 В пост. струму, 1,0 А (Micro USB)

8,4 В пост. струму, 2,0 А (4-контактний роз'єм)

Вихідна потужність: 7,2 В пост. струму, 2,0 А

**Всередині перезаряджувана літій-іонна
батарейка.**



Малюнок із закресленим контейнером для сміття на колесах означає, що виріб необхідно викидати окремо від побутових відходів. Виріб необхідно здати на переробку відповідно до місцевих положень щодо утилізації відходів. Відокремлюючи позначений виріб від побутових відходів, ви допоможете зменшити об'єм відходів, які відправляються на сміттєспалювальні станції або звалища та допоможете зменшити потенційний негативний вплив на здоров'я людини та навколишнє середовище. За детальною інформацією зверніться до магазину IKEA.

Лише для використання в приміщенні

Виробник: IKEA of Sweden AB

(реєстраційний № в торговому реєстрі: 556074-7551)

Адреса:

Box 702, SE-343 81 Älmhult, SWEDEN

(Ельмхульт, Швеція)

Uređaj mogu koristiti deca starija od 8 godina te osobe umanjениh fizičkih, čulnih i mentalnih sposobnosti ili bez prethodnog iskustva ako su im obezbeđeni nadzor i uputstva u vezi s bezbednom upotrebom uređaja i ako razumeju rizike upotrebe. Deca se ne smeju igrati uređajem.

Čišćenje i održavanje ne treba da obavljaju deca ako nisu pod nadzorom.

UPOZORENJE:

Pažljivo sledi sva uputstva jer neispravna montaža može dovesti do ozbiljnih povreda.

Uputstva sačuvaj za buduću upotrebu.

Ovo pakovanje sadrži jedan bežični zastor (1), jedan daljinski upravljač (2), jedan prenosnik signala (3), jednu jedinicu za napajanje (4) i jednu bateriju (5).

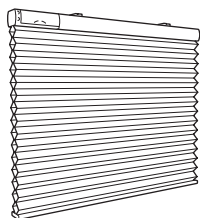

Zastor (1)



Daljinski upravljač (2)



Prenosnik signala (3)

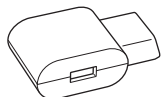

Jedinica za napajanje (4)

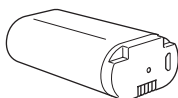

Baterija (5)

Ovi proizvodi već su međusobno upareni, pa je samo potrebno da jedinicu za napajanje povežeš s prenosnikom signala, a zatim sa zidnom utičnicom u blizini. Potom montiraj zastor na okvir prozora i ubaci bateriju.

Uputstva za upotrebu

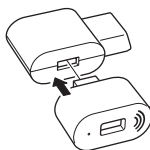

Poveži jedinicu za napajanje sa zidnom utičnicom, ubaci prenosnik signala u slobodne otvore.

Za punjenje upotrebljavaj samo USB kabl preporučен za tvoj uređaj, a kablove s nedostacima odmah zameni.

Funkcije daljinskog upravljača



Gore:

Pritisni da podigneš bežični zastor.



Dole:

Pritisni da spustiš bežični zastor.



Uparivanje: Koristi se za dodavanje IKEA Home smart proizvoda u sistem.

VAŽNO: prenosnik signala mora biti priključen na napajanje kako bi se daljinskim upravljačem moglo upravljati zastorima!

Funkcije prenosnika signala

Uz TRÅDFRI prenosnik signala možeš pojačati signal svojih IKEA Home smart proizvoda.

Upotreba bežičnog zastora

Da podigneš zastor u gornji položaj:

Jednom pritisni dugme za gore (kratki pritisak) na daljinskom upravljaču ili na zastoru.

Da spustiš zastor u donji položaj:

Jednom pritisni dugme za dole (kratki pritisak) na daljinskom upravljaču ili na zastoru.

Da podigneš zastor:

Pritisni i drži dugme za gore na daljinskom upravljaču ili na zastoru. Pritiskom na dugme zastor će se podići. Pusti dugme kada zastor dosegne željenu ili maksimalnu visinu.

Da spustiš zastor:

Pritisni i drži dugme za dole na daljinskom upravljaču ili na zastoru. Pritiskom na dugme zastor će se spustiti. Pusti dugme kada zastor dosegne željenu visinu ili se maksimalno produži.

Podešavanje željene minimalne visine:

Za podešavanje ovog nivoa mogu se koristiti samo dugmići na zastoru. Pomeri zastor na željenu visinu. Nakon toga dvaput kratko pritisni dugme za gore ili dole na zastoru da bi se taj položaj sačuvalo kao nova minimalna visina.

Zastor će se blago pomeriti gore-dole kako bi se potvrdilo ovo podešavanje.

Resetovanje minimalne visine:

Da bi se promenila minimalna visina ili se vratilo na podrazumevana podešavanja minimalne visine, prvo je potrebno pomeriti zastor u gornji položaj. Nakon toga dvaput pritisni dugme za gore ili dole na zastoru.

Zastor će se blago pomeriti gore-dole kako bi se potvrdilo ovo podešavanje.

Ponovi navedene korake za podešavanje nove željene minimalne visine.

Ispravljanje neporavnatog zastora

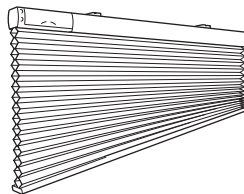

Ako zastor zapne pri spuštanju, može se iskriviti. Potrebno ga je podići u potpunosti kako bi se izravnao.

Dodavanje uređaja daljinskom upravljaču

Uparivanje: Koristi se za dodavanje IKEA Home smart proizvoda u sistem.

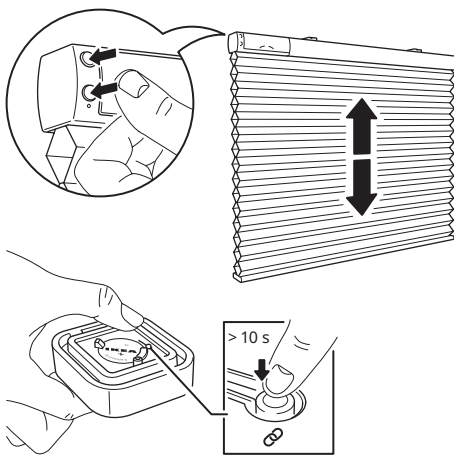

Sledi ove korake da dodaš još bežičnih zastora u sistem. Bežični zastor mora biti uključen.

1. Otvori poklopac sa zadnje strane daljinskog upravljača i pronađi dugme za uparivanje.
2. Kratko pritisni oba dugmeta na zastoru. To će probuditi uređaj i on će biti spreman za uparivanje u periodu od 2 minuta.
3. Daljinski upravljač drži blizu bežičnog zastora koji želiš da dodaš: ne dalje od 5 cm od (1).

4. Pritisni i drži dugme za uparivanje na daljinskom upravljaču najmanje 10 sekundi.
5. Na daljinskom upravljaču zasvetleće crvena LED lampica. Na bežičnom zastoru belo LED svetlo počće da se pali i gasi dok se uređaji ne povežu.

Možeš upariti i do 10 bežičnih zastora s 1 daljinskim upravljačem.

Upari jedan po jedan zastor. Ako postoje poteškoće s uparivanjem više zastora, privremeno prekini vezu između onih koji su već upareni tako što ćeš izvaditi bateriju iz zastora. To će ti pomoći u procesu uparivanja.

Zamena baterije u daljinskom upravljaču

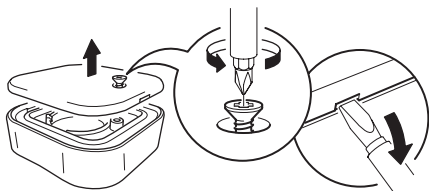

Kad se daljinski upravljač koristi redovno i kako je predviđeno, baterija će trajati otprilike 2 godine. Kada dođe vreme za zamenu baterije, crvena LED lampica počće da treperi dok se daljinski upravljač koristi.

Otvori poklopac sa zadnje strane i zameni bateriju novom baterijom CR2032.

UPOZORENJE!

Opasnost od eksplozije ako se baterija zameni neodgovarajućom vrstom baterije. Iskorišćene baterije odloži prema uputstvima.

Punjenje baterije

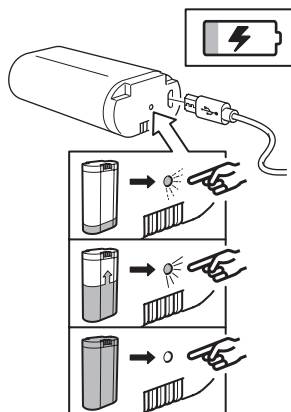

Baterija za bežični zastor koja se dobija uz proizvod može se puniti putem prenosnika signala.

Za punjenje koristi USB kabl koji se dobija uz proizvod.

Pri uobičajenoj upotrebi bateriju treba puniti svakih 6 meseci.

LED indikator na bateriji pokazuje njen status.

LED indikator statusa:

Punjenje u toku: LED svetli.

Punjenje završeno: LED isključen.

Greška: LED treperi.

Vraćanje na fabrička podešavanja

Nakon ponovnog pokretanja prenosnika signala, daljinski upravljač se mora upariti s prenosnikom signala i bežičnim zastorom.

Prenosnik signala:

Uvuci iglu u otvor na donjoj strani pojačivača signala i zadrži najmanje 5 sekundi.

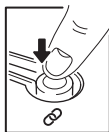

**Daljinski:**

Pritisni dugme za uparivanje 4 puta u roku od 5 sekundi. Crveno LED svetlo će zatreptati, što znači da je ponovno pokrenut.

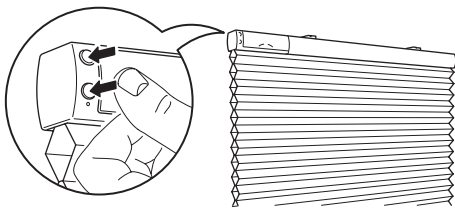
Bežični zastor:

Pritisni i drži oba dugmeta 5 sekundi. Bela LED lampica će zatreptati 4 puta, što znači da je zastor ponovno pokrenut.

Korisne informacije

- Jedinica za napajanje može se koristiti za punjenje baterije za bežične zastore.
- Dužina i kvalitet USB kabla utiču na brzinu i učinak punjenja.
- Uređaji se mogu zagrijati tokom punjenja. To je sasvim normalno i oni će se postepeno ponovno ohladiti nakon što se potpuno napune.
- Isključi jedinicu za napajanje iz zidne utičnice pre čišćenja i kada se ne koristi.
- Baterija se ne sme ostavljati prazna duži vremenski period.
- Baterija se ne sme puniti dok je u kontaktu sa zapaljivim materijalima poput tekstila.
- Baterija se može koristiti samo s IKEA proizvodima.

VAŽNO!**Pakovanje bežičnog zastora:**

- Priloženi uređaji namenjeni su samo za upotrebu u zatvorenom prostoru i mogu se koristiti na temperaturama od 0°C do 40°C.
- Temperatura odlaganja: -20°C do 25°C.
- Uređaj ne ostavljaj na direktnoj sunčevoj svetlosti ili u blizini izvora toplote jer se može pregrijati.
- Raspon između prenosioca i prijemnika meri se na otvorenom.
- Različiti građevinski materijali i položaj jedinica mogu uticati na domet bežične veze.

UPOZORENJE:**Napajanje:**

- Zidna utičnica se mora nalaziti u blizini opreme i mora biti lako dostupna.
- Ako je bilo koji uređaj oštećen, ne sme se koristiti i treba ga odmah baciti.
- Ne izlaži jedinice mokrom, vlažnom ili veoma prašnjavom okruženju, jer ih to može oštetiti.
- Nikada ne koristi oštećeni ili neispravni USB kabl za punjenje jer to može oštetiti tvoj uređaj.

Za preporučene mere predostrožnosti i tehničke podatke, pogledaj zadnju stranu jedinice za napajanje.

UPOZORENJE**Baterije:**

- Ne prilagođavaj, rastavljaj, otvaraj, ispuštaj, lomi, buši ili drobi bateriju.
- Ne izlaži bateriju kiši ili vodi.
- Opasnost od požara i opekotina. Ne izlaži bateriju temperaturi iznad 60°C i ne spaljuj je.
- Drži bateriju podalje od otvorenog plamena ili sunčeve svetlosti kako bi se sprečilo akumuliranje toplote.
- Drži bateriju dalje od uređaja s visokim naponom.
- Ovaj proizvod nije igračka, čuvaj ga dalje od dece. Postaraj se da sve osobe koje koriste ovaj proizvod pročitaju i slede ova upozorenja i uputstva.
- Ne izazivaj kratak spoj kod baterije ili njenih ćelija.
- U slučaju curenja ćelije baterije, ta tečnost ne sme doći u dodir s kožom ili očima.

Servisiranje proizvoda

Ne pokušavaj da proizvod samostalno popraviš jer se otvaranjem ili skidanjem poklopaca možeš izložiti visokom naponu ili drugim opasnostima.

Tehnički podaci

Vrsta:	E2102 PRAKTLYSING	E1746 bežični prenosnik signala	E1766 daljinski upravljač za spuštanje/podizanje
Ulaz:	7,2V DC, 2,0A,	5,0V DC, 1,0A	3,0V, CR2032 baterija
Raspon:	10 m na otvorenom		
	Samo za upotrebu u zatvorenom		
Radna frekvencija:	2400-2483,5 MHz		
Izlaz:	9,6 dBm (EIRP)	9,6 dBm (EIRP)	7,3 dBm (EIRP)

Jedinica za napajanje:

Vrsta: ICPSW5-5EU-1A

ICPSW5-5GB-1

Ulaz: 100-240 VAC, 50/60 Hz, 0,2A

Izlaz: 5,0V DC

Maks. ukupno napajanje: 1,0A, 5,0W

Prosečan aktivni učinak: 78,3 %

Učink pri niskom napajanju (10 %): 66,9 %

Potrošnja struje bez napajanja: 0,03 W



Simbol precrtana kanta na točkovima upućuje da dati proizvod treba odložiti odvojeno od ostalog otpada u domaćinstvu. Proizvod treba predati na reciklažu u skladu s važećim propisima za odlaganje otpada i zaštitu životne sredine. Odvajanjem označenog proizvoda od otpada iz domaćinstva pomažeš da se smanji obim otpada koji se izručuje na spaljivanje i deponiju, a time ćeš umanjiti neželjeni učinak na ljudsko zdravlje i životnu sredinu. Radi bližih obaveštenja, molimo obrati se robnoj kući IKEA.

Baterija

Model: BRAUNIT baterija

Vrsta: ICBL7.2-18-USB-A1

Kapacitet: 2600 mAh/18,72Wh

Ulaz:

5,0V DC, 1,0A (mikro USB)

8,4V DC, 2,0A (4-pinski konektor)

Izlaz: 7,2V DC, 2,0A

Punjiva Li-Ion baterija unutra.

Samo za upotrebu u zatvorenom

Proizvođač: IKEA of Sweden AB

(matični broj: 556074-7551)

Adresa: Box 702, SE-343 81 Älmhult, ŠVEDSKA

To napravo lahko uporabljajo otroci, starejši od 8 let, in osebe z omejenimi fizičnimi, senzoričnimi ali mentalnimi sposobnostmi, kakor tudi osebe brez izkušenj in znanja, če jih je oseba, ki odgovarja za njihovo varnost, poučila o varnem rokovanju z napravo ter se zavedajo nevarnosti uporabe. Otroci naj se ne igrajo z napravo. Otroci naj ne čistijo ali vzdržujejo naprave brez nadzora.

OPOZORILO:

Sledi vsem navodilom, saj lahko nepravilna namestitvev privede do resnih poškodb.

Ta navodila shrani za kasnejšo uporabo.

V paketu je eno brezžično senčilo (1), en daljinski upravljalnik (2), en ojačevalnik signala (3), ena napajalna enota (4) in en baterijski sklop (5).

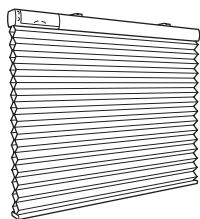

Senčilo (1)



Daljinski upravljalnik (2)



Ojačevalnik signala (3)

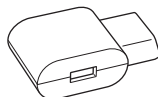

Napajalna enota (4)

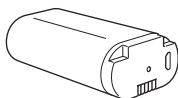

Baterijski sklop (5)

Ti izdelki so med seboj že seznanjeni, zato moraš povezati le še napajalno enoto z ojačevalnikom signala ter jo nato priključiti v bližnjo stensko vtičnico. Senčilo nato namesti na okenski okvir in vanj vstavi baterijski sklop.

Navodila za uporabo

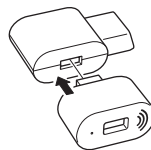

Priključi napajalno enoto v stensko vtičnico in vstavi ojačevalnik signala v prsto režo.

Za polnjenje uporablaj samo USB-kable, ki so primerni za tvojo napravo. Če se kabel poškoduje, ga takoj zamenjaj.

Funkcije daljinskega upravljalnika



Gor:

Pritisni za dvig brezžičnega senčila.



Dol:

Pritisni za spust brezžičnega senčila.



Seznanjanje: Tako v svoj sistem dodaš izdelek IKEA Home smart.

POMEMBNO: Če želiš svoje senčilo upravljati z daljinskim upravljalnikom, mora biti ojačevalnik signala priključen in vklopljen!

Funkcije ojačevalnika signala

S TRÅDFRI ojačevalnikom signala lahko povečaš doomet signala svojih izdelkov IKEA Home smart.

Uporaba brezžičnega senčila

Za dvig senčila v zgornji položaj:

Enkrat pritisni gumb za dvig (kratek pritisk) na daljinskem upravljalniku ali na senčilu.

Za spust v spodnji položaj:

Enkrat pritisni gumb za spust (kratek pritisk) na daljinskem upravljalniku ali na senčilu.

Dvig senčila:

Pritisni in zadrži gumb za dvig na daljinskem upravljalniku ali senčilu.

Med pritiskanjem gumba se bo senčilo dvignilo.

Ko senčilo doseže zeleno ali najvišjo višino, spusti gumb.

Spust senčila:

Pritisni in zadrži gumb za spust na daljinskem upravljalniku ali senčilu.

Med pritiskanjem gumba se bo senčilo spustilo.

Ko senčilo doseže zeleno višino ali je popolnoma spuščeno, spusti gumb.

Nastavitev zelene najnižje višine:

Želena najnižjo višino lahko nastaviš le z uporabo gumbov na senčilu.

Premakni senčilo na zeleno višino in nato z dvema kratkima pritiskoma gumba za dvig ali spust shrani položaj senčila kot novo najnižjo višino.

Senčilo se bo nekoliko premaknilo gor in dol ter s tem potrdilo nastavev.

Ponastavitev najnižje višine:

Za spremembo najnižje višine ali ponastavitev na privzeto nastavev najnižje višine najprej dvigni senčilo. Nato dvakrat pritisni gumb za spust ali dvig.

Senčilo se bo nekoliko premaknilo gor in dol ter s tem potrdilo nastavev.

Za nastavev nove zelene najnižje višine ponovi zgornji postopek.

Popravilo neuravnoteženega senčila

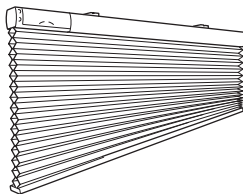

Če se senčilo med spuščanjem zatakne, morda ne bo več poravnano.

Senčilo ponovno poravnaj tako, da ga dvigneš v najvišji možen položaj.

Dodajanje naprav daljinskemu upravljalniku

Seznanjanje: Tako v svoj sistem dodaš izdelke IKEA Home smart.

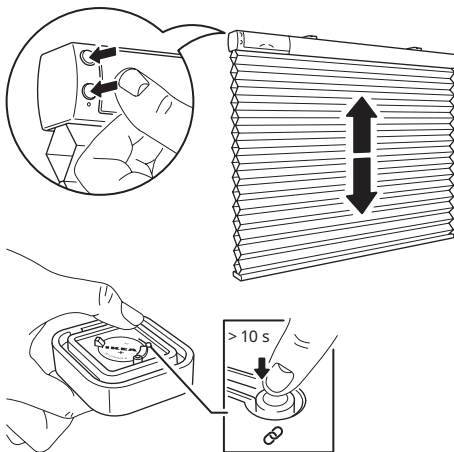

Za dodajanje več brezžičnih senčil v svoj sistem sledi spodnjemu postopku. Brezžično senčilo naj bo vklopljeno.

1. Odpri hrbtno stran daljinskega upravljalnika in poišči gumb za seznanjanje.
2. S kratkim pritiskom obeh gumbov na brezžičnem senčilu hkrati prebudiš napravo in za 2 minuti omogočiš seznanjanje.
3. Daljinski upravljalnik približaj k brezžičnemu senčilu, ki ga želiš dodati (na največ 5 cm). (1)

4. Pritisni in zadrži gumb za seznanjanje za najmanj 10 sekund.
5. Na daljinskem upravljalniku se bo prižgala rdeča LED-lučka. Na brezžičnem rolo senčilu se bo bela LED-lučka pričela postopno zatemnjevati in utripati, dokler se napravi uspešno ne seznanita.

Z enim daljinskim upravljalnikom lahko povežeš do 10 brezžičnih senčil.

Brezžična senčila moraš seznaniti eno za drugim. Če pri seznanjanju več senčil pride do težav, začasno izključi že povezana senčila tako, da iz njih odstraniš baterijski sklop. Seznanjanje bo nato potekalo normalno.

Zamenjava baterije upravljalnika

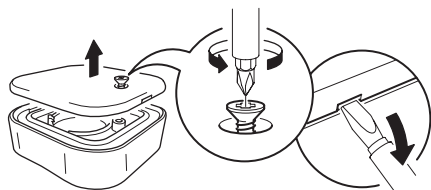

Pri redni uporabi upravljalnika za predvidene namene baterije zdržijo približno 2 leti. Na zamenjavo baterije z utripanjem opozori rdeča LED-lučka med uporabo upravljalnika. Takrat odpri pokrov na hrbtni strani in nadomesti izrabljeno baterijo z novo baterijo tipa CR2032.

OPOZORILO!

Pri uporabi napačne baterije obstaja nevarnost eksplozije. Iztrošene baterije zavrzi skladno z navodili.

Polnjenje baterijskega sklopa

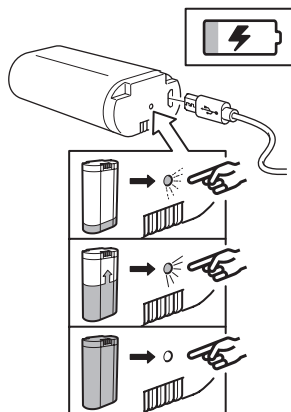

Priložen baterijski sklop lahko napolniš z ojačevalnikom signala. Za polnjenje uporabi priloženi USB-kabel. Ob normalni uporabi je baterijski sklop treba napolniti vsakih 6 mesecev. LED kontrolna lučka na baterijskem sklopu bo prikazovala stanje.

Razlaga delovanja kontrolne LED-lučke:

- Polnjenje v teku: LED-lučka je prižgana.
- Polnjenje končano: LED-lučka je ugasnjena.
- Napaka: LED-lučka utripa.

Tovarniška ponastavitev naprave

Ko ponastaviš ojačevalnik signala, ga moraš najprej seznaniti z daljinskim upravljalnikom in nato upravljalnik ponovno seznaniti z brezžičnim senčilom.

Ojačevalnik signala:

Vstavi iglo v luknjico na spodnjem delu brezžičnega ojačevalnika signala in jo zadrži najmanj 5 sekund.



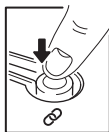

Upravljalnik:

Gumb za seznanjanje pritisni 4-krat v 5 sekundah. Utripati bo začela rdeča LED-lučka, kar pomeni, da je upravljalnik ponastavljen.

Brezžično senčilo:

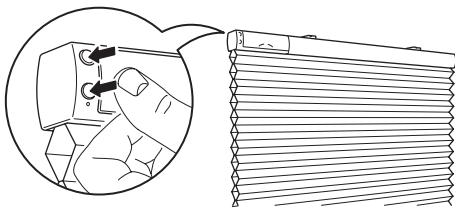

Hkrati pritisni in zadrži oba gumba za 5 sekund. Bela LED-lučka bo 4-krat utripnila, kar pomeni, da je senčilo ponastavljeno.

Dobro je vedeti

- Napajalna enota je namenjena polnjenju baterijskega sklopa brezžičnega senčila.
- Dolžina in kakovost USB-kabla vplivata na hitrost polnjenja in delovanje.
- Med polnjenjem se lahko naprave segrejejo, kar je povsem normalno. Ko bodo napolnjene, se bodo ohladile.
- Ko polnilnik ni v uporabi ali ga želiš očistiti, ga izključi iz električnega napajanja.
- Baterijskega sklopa ne puščaj izpraznjenega dalj časa.
- Baterijskega sklopa ne polni v bližini vnetljivih materialov, na primer tekstila.
- Ta baterijski sklop je primeren le za uporabo z izdelki podjetja IKEA.

POMEMBNO!

Paket brezžičnih senčil:

- Priložene naprave so namenjene izključno uporabi v zaprtih prostorih na temperaturi od 0 do 40 °C.
- Temperatura med shranjevanjem: od -20 do 25 °C.
- Nobene naprave ne izpostavljaj neposredni sončni svetlobi ali virom toplote, saj se lahko naprava pregreje.
- Razdalja med oddajnikom in sprejemnikom se meri v zračni razdalji.
- Različni gradbeni materiali in položaj naprav lahko vplivajo na domet brezžične povezave.

OPOZORILO:

Napajalna enota:

- Stenska vtičnica mora biti v bližini opreme in zlahka dostopna.
- Če je katerakoli naprava poškodovana, je ne uporabljaj in jo nemudoma zavrzi.
- Enot ne uporabljaj v mokrem, vlažnem ali zelo prašnem okolju, ker se lahko pri tem poškodujejo.
- Za polnjenje nikoli ne uporabljaj poškodovanega ali nedelujočega USB-kabla, saj to lahko okvari izdelek ali poškoduje napravo.

Priporočljivi previdnostni ukrepi in tehnični podatki so navedeni na zadnji strani napajalne enote.

OPOZORILO

Baterijski sklop:

- Baterije ne spreminjaj, razstavljalj, odpiraj, meči, stiskaj, prebadaj ali razrezuj.
- Baterije ne izpostavljalj dežju ali vodi.
- Nevarnost požara in opeklin. Baterije ne izpostavljalj temperaturam nad 60 °C in je ne zažigaj.
- Baterije ne izpostavljalj odprtemu ognju ali neposredni sončni svetlobi, sicer se lahko pregreje.
- Baterije ne uporabljaj v bližini visokonapetostnih naprav.
- Ta izdelek ni igrača. Shranjuj izven dosega otrok. Poskrbi, da bodo vsi uporabniki izdelka prebrali in upoštevali ta navodila in opozorila.
- Na bateriji ne povzročaj kratkega stika.
- Če pride do izlitja baterije, prepričaj se, da ne pride v stik s kožo ali z očmi.

Popravilo izdelka

Izdelka nikoli ne popravljaj sam/-a, saj se lahko z odpiranjem ali odstranjevanjem pokrovov naprave izpostaviš visoki napetosti ali drugim nevarnostim.

Tehnični podatki

Tip:	E2102 PRAKTLYSING	E1746 brezžični ojačevalnik signala	E1766 upravljalnik za odpiranje/zapiranje
Vhodna napetost:	7,2 V DC, 2,0 A	5,0 V DC, 1,0 A	3,0 V, baterija tipa CR2032
Domet:	10 m zračne razdalje		
Le za uporabo v zaprtih prostorih.			
Delovna frekvenca:	2400–2483,5 MHz		
Izhodna moč:	9,6 dBm (EIRP)	9,6 dBm (EIRP)	7,3 dBm (EIRP)

Napajalna enota

Tip: ICPSW5-5EU-1A
ICPSW5-5GB-1

Vhodna napetost: 100–240 VAC, 50/60 Hz, 0,2 A

Izhodna napetost: 5,0 V DC

Najv. skupna obremenitev: 1,0 A, 5,0 W

Povprečna aktivna učinkovitost: 78,3 %

Učinkovitost pri nizki obremenitvi (10 %): 66,9 %

Poraba energije brez obremenitve: 0,03 W



Znak s prečrtanim izvlečnim zabojnikom pomeni, da izdelek ne spada med običajne gospodinjne odpadke. Izdelek je treba zavreči oziroma reciklirati v skladu z lokalnimi okoljevarstvenimi predpisi. Z ločevanjem odpadkov se zmanjša količina odpadkov v sežigalnicah in na smetiščih in s tem morebiten negativen vpliv na človekovo zdravje in okolje. Dodatne informacije so na voljo v najbližji trgovini IKEA.

Baterijski sklop

Model: BRAUNIT baterijski sklop

Tip: ICBL7.2-18-USB-A1

Kapaciteta: 2600 mAh/18,72 Wh

Vhodna napetost:

5,0 V DC, 1,0 A (Mikro USB)

8,4 V DC, 2,0 A (4-polni priključek)

Izhodna napetost: 7,2 V DC, 2,0 A

Vsebuje polnilno Litij-ionsko baterijsko celico.

Primerno le za uporabo v zaprtih prostorih.

Proizvajalec: IKEA of Sweden AB

(registrska številka podjetja: 556074-7551)

Naslov: Box 702, SE-343 81 Älmhult, ŠVEDSKA

Bu cihaz, 8 yaşından büyük çocuklar tarafından kullanılabilir. Ayrıca fiziksel, duyuşsal veya zihinsel yetenekleri azalmış veya bilgi eksikliği olan kişiler, cihazın güvenli bir şekilde kullanılması ve tehlikeleri anlaması konusunda onların güvenliğinden sorumlu bir kişi tarafından yeterli denetim veya kullanım eğitimi verilmişse, bu kişiler tarafından da kullanılabilir. Çocuklar cihazla oynamamalıdır. Temizlik ve kullanıcı bakımı, gözetim olmayan çocuklar tarafından yapılmamalıdır.

UYARI:

Yanlış kurulum ciddi yaralanmalara yol açabileceğinden tüm talimatları izleyin.

Bu talimatları ileride kullanmak üzere saklayın.

Bu pakette bir adet kablosuz güneşlik (1), bir adet uzaktan kumanda (2), bir adet sinyal tekrarlayıcı (3), bir adet güç kaynağı ünitesi (4) ve bir adet pil takımı (5) bulunmaktadır.

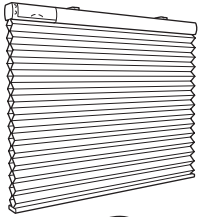

Perde (1)



Kumanda (2)



Sinyal tekrarlayıcı (3)

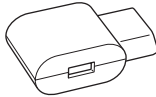

Güç kaynağı birimi (4)

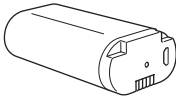

Pil takımı (5)

Bu ürünler zaten birbiriyle eşleştirilmiştir. Bu nedenle güç kaynağı ünitesini yalnızca sinyal tekrarlayıcıya ve ardından yakındaki bir duvar prizine bağlamanız yeterlidir. Ardından güneşliği pencere çerçevenize monte edin ve başlamak için pil takımını takın.

Kullanım için talimatlar

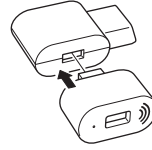

Güç kaynağı ünitesini duvar prizine bağlayın, sinyal tekrarlayıcıyı boş yuvaya takın.

Şarj ederken yalnızca cihazınız için önerilen USB kablolarını kullanın ve arızalı kabloları hemen değiştirin.

Kumanda fonksiyonları



Yukarı:

Kablosuz perdenizi kaldırmak için basın.



Aşağı:

Kablosuz perdenizi indirmek için basın.



Eşleştirme: IKEA Home akıllı ürünlerini sisteminize eklemek için kullanılır.

ÖNEMLİ: Panjurunuzu uzaktan kumanda ile kontrol edebilmek için sinyal tekrarlayıcının takılı ve çalıştırılması gerekir!

Sinyal tekrarlayıcı işlevi

TRÅDFRI sinyal tekrarlayıcı ile IKEA Home akıllı ürünlerinizin sinyal erişimini genişletebilirsiniz.

Kablosuz perdenizi kullanma

Perdeyi en üst konuma kaldır:

Uzaktan kumandadaki veya güneşlikteki yukarı düğmesine bir kez basın (kısa basın).

Perdeyi en alt konuma indirmek için:

Uzaktan kumandadaki veya güneşlikteki aşağı düğmesine bir kez basın (kısa basın).

Perdeyi yükseltmek için:

Uzaktan kumandadaki veya perdedeki yukarı düğmesini basılı tutun. Düğmeye basıldığında, perde kalkacaktır. İstenilen yüksekliğe veya maksimum yüksekliğe ulaşıldığında düğmeyi bırakın.

Perdeyi indirmek için:

Uzaktan kumandadaki veya güneşlikteki aşağı düğmesini basılı tutun. Düğmeye basıldığında, perde inecektir. İstenilen yüksekliğe veya maksimum uzatmaya ulaşıldığında düğmeyi bırakın.

İstenilen minimum yüksekliğin ayarlanması:

Bu seviyeyi ayarlamak için sadece perde üzerindeki düğmeler kullanılabilir. Perdeyi istediğiniz yüksekliğe getirin. Ardından, bu konumu yeni minimum yükseklik olarak kaydetmek için jaluzideki yukarı veya aşağı düğmesine iki kez kısaca basın.

Perde, ayarı onaylamak için hafifçe yukarı ve aşağı hareket edecektir.

Minimum yüksekliği sıfırlama:

Minimum yüksekliği değiştirmek veya varsayılan minimum yükseklik ayarına geri dönmek için önce güneşliği en üst konuma getirin. Ardından perdenin yukarı veya aşağı düğmesine iki kez basın.

Perde, ayarı onaylamak için hafifçe yukarı ve aşağı hareket edecektir.

Yeni bir istenen minimum yükseklik ayarlamak için yukarıdaki adımları tekrarlayın.

Dengesi bozulan perdenin düzeltilmesi

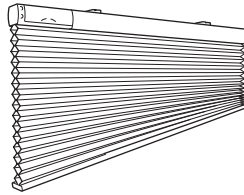

Perde indirirken takılırsa, dengesi bozulabilir. Tekrar seviyelendirmek için perdeyi tamamen kaldırın.

Uzaktan kumandanıza cihaz ekleme

Eşleştirme: IKEA Home akıllı ürünlerini sisteminize eklemek için kullanılır.

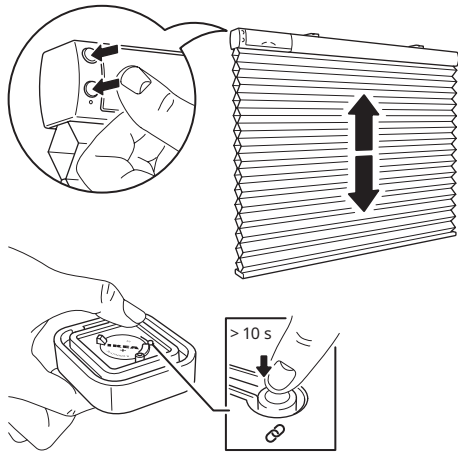

Sisteminize daha fazla kablosuz jaluzi eklemek için bu adımları izleyin. Kablosuz perdenizin açık olduğundan emin olun.

1. Uzaktan kumandanın arka kapağını açın ve eşleştirme düğmesini bulun.
2. Perde üzerindeki her iki düğmeye de kısaca basın. Bu, cihazı uyandıracak ve 2 dakikalığına eşleştirmeye hazır olacaktır.
3. Uzaktan kumandayı eklemek istediğiniz kablosuz perdeye yakın tutun: (1)'den en fazla 5 cm uzakta.

4. Uzaktan kumandadaki eşleştirme düğmesini en az 10 saniye basılı tutun.
5. Uzaktan kumandada kırmızı bir LED ışık yanacaktır. Kablosuz perdenizde, cihazlar başarıyla eşleştirilene kadar beyaz bir LED ışık kararmaya ve yanıp sönmeye başlayacaktır.

1 uzaktan kumanda ile en fazla 10 kablosuz jaluzi eşleştirilebilir.

Her seferinde bir adet jaluziyi eşleştirdiğinizden emin olun. Birden fazla jaluziyi eşleştirmede zorluk yaşıyorsanız, jaluzinin içindeki pil paketini çıkararak önceden eşleştirilmiş olanların geçici olarak bağlantısını kesin. Bu, eşleştirme işlemine yardımcı olacaktır.

Uzaktan kumandanın pilini değiştirme

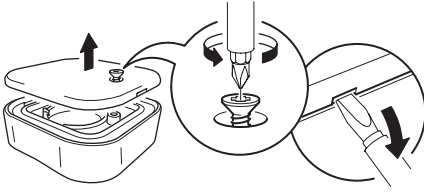

Uzaktan kumanda düzenli olarak ve amacına uygun olarak kullanıldığında pil yaklaşık 2 yıl dayanır. Pili değiştirme zamanı geldiğinde, uzaktan kumandayı kullandığınızda kırmızı bir LED ışığı yanıp sönecektir. Arka kapağı açın ve pili yeni bir CR2032 pil ile değiştirin.

UYARI!

Pil yanlış bir pil türü ile değiştirilirse patlama riski vardır. Kullanılmış pilleri talimatlara uygun şekilde atın.

Pil paketini şarj etme

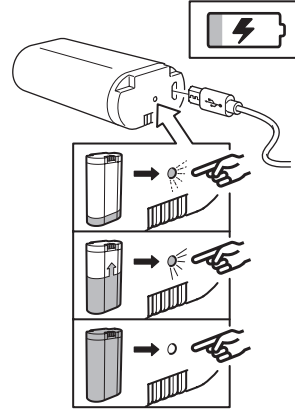

Kablosuz jaluzi için verilen pil paketi, sinyal tekrarlayıcı ünitesi aracılığıyla şarj edilebilir. Şarj etmek için birlikte verilen USB kablosunu kullanın.

Normal kullanımda pil takımı her 6 ayda bir şarj edilmelidir. Pil takımı üzerindeki bir LED göstergesi durumu gösterecektir.

LED gösterge durumu:

- Şarj devam ediyor: LED açık.
- Şarj tamamlandı: LED kapalı.
- Hata: LED yanıp sönüyor.

Cihazlarınızı fabrika ayarlarına döndürme

Sinyal tekrarlayıcıyı sıfırladıktan sonra, uzaktan kumandayı sinyal tekrarlayıcıyla eşleştirmeniz ve ardından uzaktan kumandayı tekrar kablosuz perdeyle eşleştirmeniz gerekir.

Sinyal tekrarlayıcı:

Sinyal yineleyicinin altındaki iğne deliğine en az 5 saniye boyunca bir pim ile bastırın.

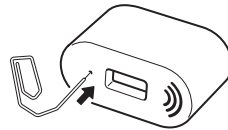

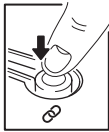
**Kumanda:**

5 saniye içinde eşleştirme düğmesine 4 kez basın. Sıfırlandığını gösteren kırmızı bir LED ışığı yanıp sönecektir.

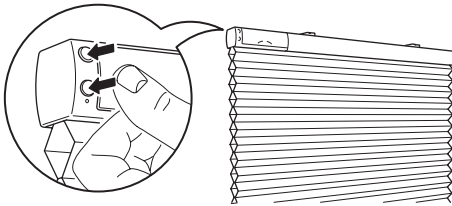
Kablosuz perde:

Her iki düğmeyi de 5 saniye basılı tutun. Beyaz bir LED ışığı 4 kez yanıp sönerken perdenin sıfırlandığını gösterir.

Bilmekte fayda var

- Güç kaynağı ünitesi, kablosuz jaluzi pil takımını şarj etmek için kullanılabilir.
- USB kablosunun uzunluğu ve kalitesi, şarj etme hızını ve performansını etkiler.
- Cihazlar şarj sırasında ısınabilir. Bu tamamen normaldir ve tamamen şarj olduktan sonra yavaş yavaş tekrar soğurlar.
- Temizlemeden önce ve kullanımda değilken güç kaynağı ünitesini duvar prizinden çıkarın.
- Pil paketi uzun süre boş bırakılmamalıdır.
- Pil takımı, tekstil gibi yanıcı malzemelerle temas halindeyken şarj edilmemelidir.
- Bu pil takımı yalnızca IKEA ürünleriyle kullanılabilir.

ÖNEMLİ!**Kablosuz perde paketi:**

- Dahil edilen cihazlar yalnızca iç mekanda kullanım içindir ve 0°C ila 40°C (32°F ila 104°F) arasındaki sıcaklıklarda kullanılabilir.
- Depolama sıcaklığı: -20°C ila 25°C (4°F ila 77°F).
- Aşırı ısınabileceğinden, hiçbir cihazı doğrudan güneş ışığı altında veya herhangi bir ısı kaynağının yakınında bırakmayın.
- Verici ve alıcı arasındaki mesafe açık havada ölçülür.
- Farklı yapı malzemeleri ve birimlerin yerleşimi kablosuz bağlantı aralığını etkileyebilir.

UYARI:**Güç Kaynağı Ünitesi:**

- Duvar prizi, ekipmanın yakınında bulunmalı ve kolayca erişilebilir olmalıdır.
- Herhangi bir cihaz hasar görmüşse kullanılmamalı ve hemen imha edilmelidir.
- Ünitelere zarar verebileceğinden üniteleri ıslak, nemli veya aşırı tozlu ortamlara maruz bırakmayın.
- Ürüne ve cihazınıza zarar verebileceğinden, şarj etmek için asla hasarlı veya hatalı bir USB kablosu kullanmayın.

Önerilen önlem önlemleri ve teknik veriler, güç kaynağı ünitesinin arkasına bakın.

UYARI**Pil paketi:**

- Pili değiştirmeyin, parçalarına ayırmayın, açmayın, düşürmeyin, ezmeyin, delmeyin veya parçalamayın.
- Pili yağmura veya suya maruz bırakmayın.
- Yangın ve yanık riski. Pili 60°C'nin üzerinde bir sıcaklığa maruz bırakmayın ve pili yakmayın.
- Isı oluşumunu önlemek için pili açık alevden veya güneş ışığından uzak tutun.
- Pili yüksek voltajlı cihazlardan uzak tutun.
- Bu ürün oyuncak değildir, çocuklardan uzak tutunuz. Bu ürünü kullanan herkesin bu uyarıları ve talimatları okuyup uyguladığından emin olun.
- Pili veya hücrelerini kısa devre yaptırmayın.
- Pil hücrelerinin sızması durumunda sıvının cilt veya gözlerle temas etmesine izin vermeyin.

Ürün servisi

Kapakları açmak veya çıkarmak sizi tehlikeli voltaj noktalarına veya diğer risklere maruz bırakabileceğinden, bu ürünleri kendiniz onarmaya çalışmayın.

Teknik veri

Tür:	E2102 PRAKTLYSING	E1746 kablosuz sinyal tekrarlayıcı	E1766 Uzaktan Aç/Kapat
Giriş:	7.2V DC, 2.0A	5.0V DC, 1.0A	3.0V, CR2032 pil
Aralık:	10 m açık havada		
Sadece iç mekan kullanımı için			
Çalışma frekansı:	2400-2483,5 MHz		
Çıkış gücü:	9,6 dBm (EIRP)	9,6 dBm (EIRP)	7,3 dBm (EIRP)

Güç kaynağı ünitesi

Tür: ICPSW5-5EU-1A

ICPSW5-5GB-1

Giriş: 100-240 VAC, 50/60 Hz, 0.2A

Çıkış: 5.0V DC

Maksimum toplam yük: 1.0A, 5.0W

Ortalama aktif verimlilik: %78,3

Düşük yükte verimlilik (%10): 66,9 %

Yüksüz güç tüketimi: 0,03 W

Pil paketi

Model: BRAUNIT pil takımı

Tür: ICBL7,2-18-USB-A1

Kapasite: 2600mAh/18.72Wh

Giriş:

5.0V DC, 1.0A (Mikro USB)

8.4V DC, 2.0A (4 pinli konektör)

Çıkış: 7.2V DC, 2.0A

İçeride şarj edilebilir Li-Ion pil hücresi.

Sadece iç mekan kullanımı içindir

Üretici: IKEA İsveç AB

(ticari kayıt numarası: 556074-7551)

Adres: Box 702, SE-343 81 Älmhult, İSVEÇ



Üzerinde çarpı işareti bulunan tekerlekli çöp kutusu sembolü, o ürünün ev atıklarından ayrı olarak çöpe atılması gerektiğini belirtir. Ürün, çöpe atılması gerektiğinde geri dönüşüm için yerel çevre düzenlemesi kurallarına uygun olarak çöpe veya toplama noktalarına bırakılmalıdır. Bu sembole sahip ürünlerin doğru bir şekilde çöpe atılması, yakma veya depolanma için gönderilen atık miktarının azalmasına ve insan sağlığı ve çevre üzerindeki olası olumsuz etkilerini en aza indirmeye yardımcı olacaktır. Daha fazla bilgi için, IKEA mağazası ile irtibata geçiniz.

تصحيح عدم التوازن في الستارة

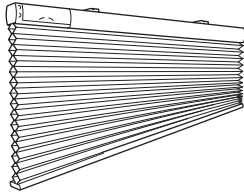

إذا علقت الستارة عند إنزالها، فقد تصبح غير متوازنة. ارفع الستارة بالكامل لتسويتها مرة أخرى.

إضافة أجهزة لريموت التحكم عن بعد

الاقتران: يُستخدم لإضافة أجهزة إيكيا الذكية إلى نظامك.

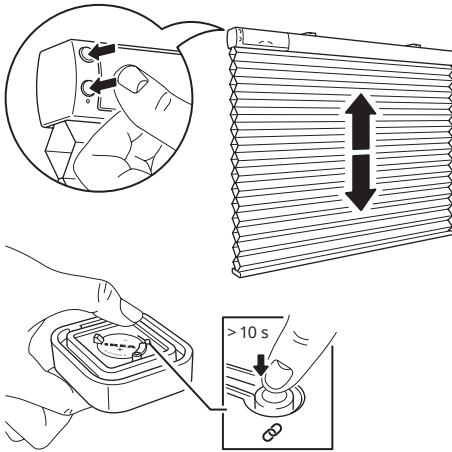

اتبع هذه الخطوات لإضافة المزيد من الستائر اللاسلكية إلى نظامك. تأكد من تشغيل الستارة اللاسلكية.

1. افتح الغطاء الخلفي لجهاز التحكم عن بُعد وابحث عن زر الاقتران.
2. اضغط قليلاً على كلا الزرين الموجودين على الستارة. سيؤدي ذلك إلى تنشيط الجهاز ويكون جاهزاً للإقران لمدة دقيقتين.
3. ضع جهاز التحكم عن بعد بالقرب من الستارة اللاسلكية التي تريد إضافتها: بحيث لا يبعد أكثر من 5 سم عن (1).

استخدام الستارة لاسلكية

رفع الستارة إلى أعلى موضع:

اضغط على الزر العلوي مرة واحدة (ضغطة قصيرة) على جهاز التحكم عن بُعد أو على الستارة.

إنزال الستارة إلى أسفل:

اضغط على الزر السفلي مرة واحدة (ضغطة قصيرة) على جهاز التحكم عن بُعد أو على الستارة.

رفع الستارة:

اضغط مع الاستمرار على زر الرفع في جهاز التحكم عن بُعد أو على الستارة. أثناء الضغط على الزر، سترتفع الستارة. أترك الزر بمجرد الوصول إلى الارتفاع المطلوب أو الحد الأقصى للارتفاع.

إنزال الستارة:

اضغط مع الاستمرار على الزر السفلي في جهاز التحكم عن بُعد أو على الستارة. أثناء الضغط على الزر، ستخفض الستارة. أترك الزر بمجرد الوصول إلى الحد المطلوب أو إلى أدنى حد.

تحديد الارتفاع الأدنى المطلوب:

يمكن استخدام الأزرار الموجودة على الستارة فقط لضبط هذا المستوى. حرك الستارة إلى الارتفاع المطلوب. بعد ذلك، اضغط قصيراً إما على الزر لأعلى أو لأسفل على الستارة مرتين لحفظ هذه الوضعية لتكون الحد الأدنى الجديد للارتفاع.

ستتحرك الستارة لأعلى ولأسفل قليلاً لتأكيد الإعداد.

إعادة ضبط الحد الأدنى للارتفاع:

لتغيير الحد الأدنى للارتفاع أو العودة إلى إعداد الحد الأدنى للارتفاع الافتراضي، قم أولاً بتحريك الستارة إلى الموضع العلوي. بعد ذلك، اضغط إما على الزر لأعلى أو لأسفل على الستارة مرتين.

ستتحرك الستارة لأعلى ولأسفل قليلاً لتأكيد الإعداد.

كرر الخطوات المذكورة أعلاه لتعيين الحد الأدنى الجديد للارتفاع المطلوب.

يمكن استخدام هذا الجهاز من قبل الأطفال الذين تتراوح أعمارهم بين 8 سنوات وما فوق والأشخاص ذوي القدرات البدنية أو الحسية أو العقلية المنخفضة أو نقص في الخبرة والمعرفة إذا تم منحهم الإشراف أو التعليمات المتعلقة باستخدام الجهاز بطريقة آمنة وفهم المخاطر المحتملة من قبل شخص مسؤول عن سلامتهم. لا يجوز للأطفال اللعب بالجهاز. لا يجوز للأطفال التنظيف وصيانة الاستخدام دون إشراف.

تحذير:

تم إقران هذه المنتجات بالفعل مع بعضها، لذلك ما عليك سوى توصيل وحدة إمداد الطاقة بوحدة تقوية الإشارة ثم بمقيس الحائط القريب. ثم ركب الستارة على إطار نافذتك وأدخل البطارية للبدء.

يرجى اتباع جميع التعليمات لأن التركيب غير الصحيح يمكن أن يؤدي إلى إصابة خطيرة.

من المهم الاحتفاظ بهذه التعليمات لاستخدامها في المستقبل.

تعليمات الاستخدام

قم بتوصيل وحدة إمداد الطاقة بمقيس الحائط، أدخل وحدة تقوية الإشارة في الفتحة المخصصة.

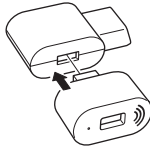

عند الشحن، استخدم فقط أسلاك USB الموصى بها لجهازك واستبدل الأسلاك المعيبة على الفور.

تشتمل هذه العبوة على ستارة لاسلكية واحدة (1)، وجهاز تحكم عن بعد (2)، ووحدة تقوية إشارة واحدة (3)، ووحدة إمداد طاقة واحدة (4) وبطارية واحدة (5).

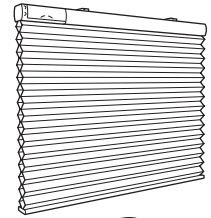

(1) ستارة

وظائف جهاز التحكم عن بعد

➤ **الرفع لأعلى (Up):**
اضغط لرفع الستارة اللاسلكية.

≡ **الإنزال (Down):**
اضغط لإنزال الستارة اللاسلكية.

🔗 **الاقتران:** يُستخدم لإضافة أجهزة إيكيا الذكية إلى نظامك.

هام: يجب توصيل وحدة تقوية الإشارة بالطاقة لتتمكن من التحكم في الستارة باستخدام جهاز التحكم عن بُعد!

جهاز التحكم عن بعد (2)



مقوي الإشارة (3)



وحدة إمداد الطاقة (4)

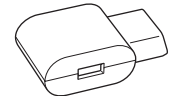

بطارية (5)

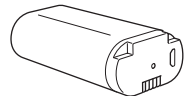

وظائف وحدة تقوية الإشارة

باستخدام وحدة تقوية الإشارة TRÅDFRI، يمكنك توسيع مدى وصول الإشارة لأجهزة إيكيا الذكية.

هام!**عبوة الستارة اللاسلكية:**

الأجهزة المضمنة للاستخدام الداخلي فقط ويمكن استخدامها في درجات حرارة تتراوح من 0 درجة مئوية إلى 40 درجة مئوية (32 درجة فهرنهايت إلى 104 درجة فهرنهايت).
درجة حرارة التخزين: 20- درجة مئوية إلى 25 درجة مئوية (4 درجات فهرنهايت إلى 77 درجة فهرنهايت).
لا تترك أي جهاز معرضاً لأشعة الشمس المباشرة أو بالقرب من أي مصدر حرارة، فقد يؤدي ذلك إلى ارتفاع درجة حرارته.
يقاس النطاق بين جهاز الإرسال وجهاز الاستقبال في منطقة مفتوحة.
يمكن أن تؤثر مواد البناء المختلفة ومكان الوحدات على نطاق الاتصال اللاسلكي.

تحذير:**وحدة إمدادات الطاقة:**

- يجب أن يكون مقبس الحائط بالقرب من الجهاز ويمكن الوصول إليه بسهولة.
- في حالة تلف أي جهاز، يجب عدم استخدامه والتخلص منه على الفور.
- لا تعرض الوحدات لبيئات رطبة أو مغمرة بشكل مفرط لأن ذلك قد يتسبب في تلف الوحدات.
- لا تستخدم أبداً سلك USB تالفاً أو معيباً للشحن، لأن ذلك قد يؤدي إلى تلف المنتج وإلحاق الضرر بجهازك.
- الإجراءات الاحترازية والبيانات الفنية الموصى بها، انظر الجزء الخلفي من وحدة تزويد الطاقة.

تحذير**علبة بطاريات:**

- لا تقم بتعديل البطارية أو تفكيكها أو فتحها أو إسقاطها أو تحطيمها أو ثقبها أو كسرها.
- لا تعرض البطارية للمطر أو الماء.
- يوجد خطر من نشوب حرائق وحروق، لا تعرض البطارية لدرجة حرارة تزيد عن 60 درجة مئوية ولا تحرقها.
- احتفظ بالبطارية بعيداً عن اللهب المكشوف أو أشعة الشمس لمنع تراكم الحرارة.
- احتفظ بالبطارية بعيداً عن الأجهزة ذات الجهد العالي.
- هذا المنتج ليس لعبة، ويجب إبعاده عن الأطفال. تأكد من أن جميع الأشخاص الذين يستخدمون هذا المنتج قد قرأوا وأتبعوا هذه التحذيرات والإرشادات.
- لا تقصر دائرة البطارية أو خلاياها.
- في حالة حدوث تسرب لخلية البطارية، لا تدع السائل يلامس الجلد أو العينين.

جهاز التحكم عن بُعد:

اضغط على زر الاقتتان 4 مرات خلال 5 ثوان. سيومض ضوء LED أحمر، مشيراً إلى أنه قد تمت إعادة ضبطه.

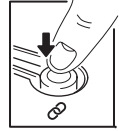
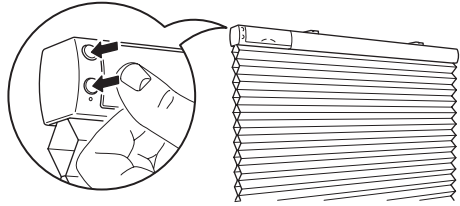
**الستارة اللاسلكية:**

اضغط مع الاستمرار على كلا الزرين لمدة 5 ثوان. سيومض ضوء LED أبيض 4 مرات، مشيراً إلى أنه تمت إعادة ضبط الستارة.

من المفيد معرفته

- يمكن استخدام وحدة الإمداد بالطاقة لشحن بطارية الستارة اللاسلكية.
- يؤثر طول سلك USB وجودته على سرعة الشحن وأدائه.
- قد تصبح الأجهزة ساخنة أثناء الشحن، وهذا أمر طبيعي تماماً وسوف تبرد تدريجياً مرة أخرى بعد شحنها بالكامل.
- افصل وحدة الإمداد بالطاقة من مقبس الحائط قبل التنظيف وعندما لا تكون قيد الاستخدام.
- يجب عدم ترك البطارية فارغة لفترة طويلة.
- يجب عدم شحن البطارية أثناء ملامستها للمواد القابلة للاشتعال مثل المنسوجات.
- لا يمكن استخدام البطارية هذه إلا مع منتجات إيكيا.

شحن البطاريات

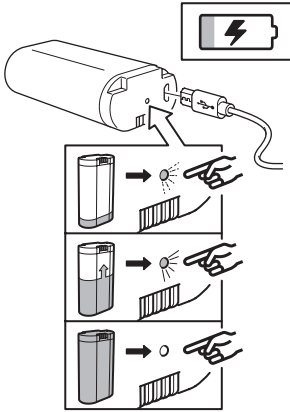

يمكن شحن البطارية المتضمنة للساتر اللاسلكية عبر وحدة تقوية الإشارة.

استخدم سلك USB المرفق لشحن البطارية. عند الاستخدام العادي، يجب شحن البطارية كل 6 أشهر. سيقوم مؤشر LED على البطارية بعرض الحالة.

حالة مؤشر LED:

جارى الشحن: LED قيد التشغيل.
اكتمل الشحن: مؤشر LED مطفاً.
يوجد خطأ: وميض LED.

إعادة تعيين إعدادات المصنع للأجهزة

بعد إعادة ضبط وحدة تقوية الإشارة، يجب إقران جهاز التحكم عن بُعد بوحدة تقوية الإشارة ثم إقران جهاز التحكم عن بُعد بالساتر اللاسلكية مرة أخرى.

وحدة تقوية الإشارة:

أدخل ذبوشاً في الثقب أسفل مقوي الإشارة وأضغط لمدة 5 ثواني على الأقل.



4. اضغط مع الاستمرار على زر الاقتران في جهاز التحكم عن بُعد لمدة 10 ثواني على الأقل.

5. سوف يضيء ضوء LED أحمر على جهاز التحكم عن بعد. على الساتر اللاسلكية، سيبدأ ضوء LED أبيض في الوميض حتى يتم إقران الأجهزة بنجاح.

يمكن إقران ما يصل إلى 10 ساتر لاسلكية بجهاز تحكم عن بعد واحد.

تأكد من إقران ساتر واحدة في كل مرة. إذا كنت تواجه صعوبات في إقران ساتر متعددة، فافصل مؤقتاً تلك التي تم إقرانها بالفعل عن طريق فصل البطارية داخل الساتر. هذا سوف يساعد في عملية الاقتران.

تغيير بطارية جهاز التحكم عن بعد

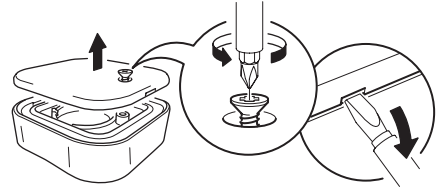

عند استخدام جهاز التحكم عن بُعد بانتظام وكما هو مطلوب، ستستمر البطارية لمدة عامين تقريباً.

عندما يحين وقت استبدال البطارية، سيومض ضوء LED أحمر عند استخدام جهاز التحكم عن بُعد.

افتح الغطاء الخلفي واستبدل البطارية ببطارية CR2032 جديدة.

تحذير!

يوجد خطر انفجار إذا تم استبدال البطارية بنوع بطارية غير صحيح. تخلص من البطاريات المستعملة وفقاً للإرشادات.

صيانة المنتج

لا تحاول إصلاح هذه المنتجات بنفسك، لأن فتح الأغشية أو إزالتها قد يعرضك لنقاط جهد خطيرة أو مخاطر أخرى.

البيانات الفنية

النوع:	E2102 PRAKTLYSING	وحدة تقوية إشارة لاسلكي E1746	E1766 جهاز تحكم عن بعد فتح/ إغلاق
الدخل:	7.2 فولط تيار مستمر، 2.0 أمبير	5.0 فولط تيار مستمر 1.0 أمبير	3.0 فولط، بطارية CR2032
المدى:	10 م في أماكن مفتوحة		
تردد التشغيل:	للاستخدام الداخلي فقط		
خرج الطاقة:	9.6 ديسيبل ميلي (EIRP)	9.6 ديسيبل ميلي (EIRP)	7.3 ديسيبل ميلي (EIRP)



الرمز الذي يُظهر حاوية نفايات مشطوبة بشير إلى أنه يجب التخلص من المنتج بشكل منفصل عن النفايات المنزلية. ينبغي تسليم هذا المنتج لإعادة تدويره وفقاً للأنظمة البيئية المحلية للتخلص من النفايات. من خلال قيامك بفصل منتج يحمل هذه العلامة من النفايات المنزلية، فسوف تساعد على تقليل حجم النفايات التي ترسل إلى المحارق أو تدفن في الأرض وبالتالي تقللي من أي تأثير سلبي محتمل على صحة الإنسان والبيئة. لمزيد من المعلومات، يرجى الاتصال على معرض أيكيا.

وحدة امداد الطاقة

النوع: ICPSW5-5EU-1A
ICPSW5-5GB-1

الدخل: 100-240 فولط تيار متردد، 50/60 هرتز ، 0.2 أمبير
الخرج: 5.0V DC
إجمالي الحمل الأقصى: 1.0A ، 5.0W

متوسط الكفاءة النشطة: 78.3%
الكفاءة عند التحميل المنخفض (10%): 66.9%
استهلاك طاقة عند اللاحمل: 0.03 واط

البطارية

الموديل: بطارية BRAUNIT

النوع: ICBL7.2-18-USB-A1

السعة: 2600 مللي أمبير / 18.72 واط في الساعة
الدخل:

5.0 فولط تيار مستمر ، 1.0 أمبير (ميكرو USB)
8.4 فولط تيار مستمر ، 2.0 أمبير (موصل 4 سنون)
الخرج: 7.2 فولط تيار مستمر ، 2.0 أمبير
توجد بالداخل خلية بطارية ليثيوم أيون قابلة لإعادة الشحن.

للاستخدام في الأماكن المغلقة فقط

المُصنع: IKEA of Sweden AB

(رقم السجل التجاري: 7551-556074)

العنوان: Box 702, SE-343 81 Älmhult, SWEDEN

