

# LÅNESPELARE

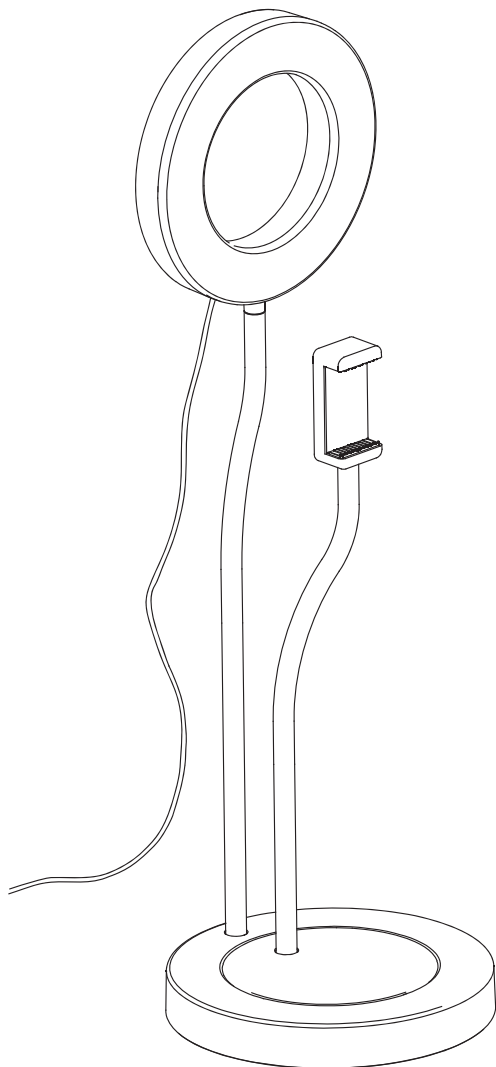

Design and Quality  
IKEA of Sweden



## ENGLISH

### IMPORTANT SAFETY INSTRUCTIONS

For indoor use only.

Regularly check the cord, the transformer and all other parts for damage. If any part is damaged the product should not be used. Only to be supplied at SELV.

Important information! Keep these instructions for future use.

#### English

The light source contained in this luminaire shall only be replaced by the manufacturer or his service agent or a similar qualified person.

#### English

This product contains a light source of energy efficiency class D.

## DEUTSCH

### WICHTIGE SICHERHEITSHINWEISEN

Nur für den Gebrauch im Haus geeignet. Regelmäßig das Kabel, den Transformator und alle anderen Teile auf Schäden überprüfen. Ist eines der Teile beschädigt, darf das Produkt nicht mehr benutzt werden. Wichtige Information! Diese Anleitung für späteren Gebrauch aufbewahren.

Nur an Schutzkleinspannung (SELV)

#### Deutsch

Das Leuchtmittel dieser Leuchte darf nur vom Hersteller, einer Servicewerkstatt oder einer Fachkraft ausgetauscht werden.

#### Deutsch

Dieses Produkt beinhaltet eine Lichtquelle der Energieeffizienzklasse D.

## FRANÇAIS

### INSTRUCTIONS DE SECURITE

IMPORTANTES Pour une utilisation à l'intérieur uniquement. Vérifier régulièrement le câble, le transformateur et toutes les pièces pour vous assurer qu'ils ne sont pas endommagés. Ne pas utiliser le produit si une pièce est endommagée. Information importante. A conserver pour pouvoir s'y reporter ultérieurement. en très basse tension de sécurité (TBTS).

#### Français

La source lumineuse de ce luminaire doit être remplacée exclusivement par le fabricant, par l'un de ses représentants agréés ou par tout autre professionnel qualifié.

#### Français

Ce produit contient une source lumineuse de classe énergétique D.

## NEDERLANDS

### BELANGRIJKE VEILIGHEIDSMAT

REGELUitsluitend voor gebruik binnen. Controleer regelmatig het snoer, de transformator en alle overige delen op eventuele beschadigingen. Als een onderdeel beschadigd is, mag het product niet worden gebruikt. Belangrijke informatie! Bewaar deze aanwijzingen voor toekomstig gebruik.

Uitsluitend aansluiten op extra lage spanning (SELV).

#### Nederlands

De lichtbron van deze armatuur mag alleen worden vervangen door de fabrikant, diens servicevertegenwoordiger of een ander gekwalificeerd iemand.

#### Nederlands

Dit product bevat een lichtbron met energie-efficiëntieklasse D.



## **DANSK**

**VIGTIGE SIKKERHEDSANVISNINGER** Kun til indendørs brug. Kontrollér jævnligt, om ledning, transformere eller andre dele er beskadiget. Hvis dele af produktet er beskadiget, må det ikke bruges. Vigtige oplysninger! Gem anvisningerne til fremtidig brug.

Må kun leveres af SELV

### **Dansk**

Pæren i denne lampe må kun udskiftes af producenten, dennes serviceagent eller en tilsvarende uddannet person.

### **Dansk**

Dette produkt indeholder en pære i energiklasse D.

## **ÍSLENSKA**

### **MIKILVÆGAR**

### **ÖRYGGISLEIÐBEININGARA** ðeins

fyrir notkun innandyra.

Farið reglulega yfir snúruna, straumbreytinn og aðra hluti og gætið að skemmdum. Ef einhver hluti vörunnar er skemmdur ætti ekki að nota hana.

Notist ðeins með öryggismáspennu (SELV).

Mikilvægar upplýsingar! Geymið leiðbeiningarnar fyrir frekari notkun.

### **Íslenska**

Aðeins ættu framleiðandi, þjónustuaðili eða sambærilegir verktafar með réttindi að skipta um ljósgjafa í þessum lampi.

### **Íslenska**

Varan inniheldur ljósaperu í orkuflokki D.

## **NORSK**

**VIKTIGE SIKKERHETSINSTRUKSJONER** Kun for innendørs bruk. Sjekk ledningen, transformatoren og andre deler regelmessig for skader. Hvis noen del er skadet, skal produktet ikke brukes. Viktig informasjon. Spar på disse instruksjonene for fremtidig bruk.

Skal kun kobles til en sikkerhetsstrømkilde (SELV).

### **Norsk**

Lyskilden i denne armaturen skal kun skiftes ut av produsenten eller dennes servicepartner eller lignende kvalifisert person.

### **Norsk**

Dette produktet inneholder en lyskilde i energiklasse D.

## **SUOMI**

**TÄRKEÄ TURVALLISUUSOHJE** Tuote on tarkoitettu vain sisäkäyttöön. Tarkista sähköjohto, muuntaja ja muut osat säännöllisesti vaurioiden varalta. Jos joku osa on vahingoittunut, tuotetta ei saa käyttää. Tärkeää tietoa! Säilytä tämä ohje vastaisuuden varalle.

Saa käyttää ainoastaan suojatulla pienoisjännitteellä (SELV).

### **Suomi**

Tässä valaisimessa olevan valonlähteen saa vaihtaa ainoastaan valmistaja, valmistajan valtuuttama huoltoliike tai vastaava ammattilainen.

### **Suomi**

Tämä tuote sisältää lampun, jonka energiatehokkuusluokka on D.



## SVENSKA

### VIKTIGA SÄKERHETSANVISNINGAR

Endast för inomhusbruk.

Kontrollera regelbundet sladden, transformatorn och alla övriga delar så att inte skada har uppstått. Om någon del är skadad, bör produkten ej användas.

Ansluts endast till skyddsklenspänning (SELV).

Viktig information! Spara dessa anvisningar för framtida bruk.

### Svenska

Den här armaturens ljuskälla ska enbart ersättas av tillverkaren, dennes servicerepresentant eller annan kvalificerad person.

### Svenska

Den här produkten innehåller en ljuskälla med energieffektivitetsklass D.

## ČESKY

**DŮLEŽITÉ BEZPEČNOSTNÍ INSTRUKCE** Jen pro vnitřní použití. Pravidelně kontrolujte, zda kabel, transformátor nebo jakákoliv další část nebyla poškozena. Pokud je jakákoliv část poškozena, neměli byste výrobek používat. Důležitá informace! Tyto instrukce si ponechte pro budoucí použití. Nabíjejte jen v zařízení vybaveném SELV.

### Česky

Žárovku u tohoto osvětlení by měl měnit pouze výrobce, servisní technik, nebo jiná kvalifikovaná osoba.

### Česky

Tento výrobek obsahuje žárovku s energetickou třídou D.

## ESPAÑOL

### INSTRUCCIONES DE SEGURIDAD

Utilizar solo en el interior. Comprueba regularmente el cable, el transformador y todas las piezas para asegurarte de que no están dañados. No utilizar el producto si hubiera alguna pieza dañada. Información importante. Guardar estas instrucciones para consulta en el futuro.

Utilizar únicamente en muy baja tensión de seguridad (SELV).

### Español

La fuente de luz que contiene esta luminaria solo debe ser reemplazada por el fabricante, por un servicio autorizado por este o por un electricista cualificado.

### Español

Este producto incluye una fuente de luz de clase energética D.

## ITALIANO

### IMPORTANTI ISTRUZIONI DI

**SICUREZZA** Solo per interni. Controlla regolarmente che il cavo, il trasformatore e tutte le altre parti non siano danneggiati. Se una o più parti sono danneggiate, il prodotto non deve essere usato. Queste informazioni sono importanti. Conservare per ulteriori consultazioni.

Utilizzabile solo con SELV.

### Italiano

La fonte luminosa di questa illuminazione può essere sostituita esclusivamente dal produttore, da un centro di assistenza autorizzato o da un elettricista qualificato.

### Italiano

Questo prodotto include una fonte luminosa di classe di efficienza energetica D.



## **MAGYAR**

**FONTOS BIZTONSÁGI UTASÍTÁSOK**Csak beltéri használatra ajánlott. Rendszeresen ellenőrizd a vezetékét, a transzformátort és a többi alkatrészt, hogy van-e rajta sérülés. Ha bármelyik rész sérült, ne használd a terméket. Fontos információ! Őrizd meg ezt a tájékoztatót későbbi használatra. törpefeszültséggel (SELV) használható.

### **Magyar**

A lámpatestben található fényforrást kizárólag a gyártó, annak márkaszervize, vagy egy hasonlóan képzett személy cserélheti ki.

### **Magyar**

A termék D energiaosztályba tartozó fényforrást tartalmaz.

## **POLSKI**

**WAŻNE ZALECENIA DOTYCZĄCE BEZPIECZEŃSTWA**Wyłącznie do użytku wewnątrz pomieszczeń. Regularnie sprawdzaj czy przewód zasilający, transformator i wszystkie pozostałe części nie są uszkodzone. Jeśli jakkolwiek część jest uszkodzona, nie należy produktu używać. Ważna informacja! Zachowaj niniejszą instrukcję do wykorzystania w przyszłości. Wyłącznie do zasilania z obwodu SELV.

### **Polski**

Źródło światła umieszczone w tej lampie podlega wymianie jedynie przez producenta, pracownika serwisu lub innej wykwalifikowanej osoby.

### **Polski**

Ten produkt zawiera źródło światła o klasie efektywności energetycznej D.

## **EESTI**

**OLULISED OHUTUSJUHISED** Kasutamiseks vaid siseruumides. Kontrollige juhet, trafot ja teisi osi regulaarselt, et neil poleks kahjustusi. Kui mõni osa on kahjustatud, siis ei tohiks seda kasutada. Oluline teave! Hoidke juhised hilisema vajaduse tarbeks alles. Lubatud vaid SELV toide.

### **Eesti**

Selle valgusti valgusallika saab välja vahetada vaid tootja, tema poolt määratud esindaja või sarnase kvalifikatsiooniga isik.

### **Eesti**

Selles tootes on energiatõhususe klassi D kuuluv valgusallikas.

## **LATVIEŠU**

### **SVARĪGA DROŠĪBAS INFORMĀCIJA**

Lietošanai vienīgi iekštelpās. Regulāri pārbaudiet, vai vadi, transformators un citas detaļas nav bojātas. Ja kāda detaļa ir bojāta, precī nedrīkst izmantot. Svarīga informācija! Saglabājiet instrukciju turpmākai uzziņai. Drīkst izmantot tikai SELV piegādātas ierīces.

### **Latviešu**

Šīs lampas gaismas avotu drīkst nomainīt tikai ražotājs, servisa pārstāvis vai cita kvalificēta persona.

### **Latviešu**

Preces komplektā ir spuldze, kuras energoefektivitāte atbilst D klasei.



## **LIETUVIŲ**

**SVARBIOS SAUGOS INSTRUKCIJOS** naudoti tik patalpoje. Reguliariai tikrinkite, ar laidas, transformatorius ir kitos prekės dalys yra tvarkingos, nepažeistos. Aptikus defektų, prekės naudoti negalima. Svarbi informacija! Išsaugokite ateičiai. Jungti tik į žemos įtampos šaltinį (SELV).

### **Lietuvių**

Šviestuve įrengto šviesos šaltinio pakeitimo darbus turėtų atlikti tik gamintojas, jo įgaliotasis atstovas arba kvalifikuotas specialistas.

### **Lietuvių**

Šiame gaminyje yra D energijos efektyvumo klasės šviesos šaltinis.

## **PORTUGUÊS**

**IMPORTANTES INSTRUÇÕES DE SEGURANÇA** Só para usar no interior. Verifique regularmente o cabo, o transformador e todas as outras partes. Se alguma das partes estiver danificada, o produto não deverá ser utilizado. Informação importante! Mantenha estas instruções para uso futuro.

Só pode ser fornecido em SELV.

### **Portugues**

A fonte de iluminação contida nesta luminária só pode ser substituída pelo fabricante, por um serviço autorizado pelo fabricante ou por um técnico qualificado.

### **Portugues**

Este artigo contém uma fonte de iluminação de classe energética D.

## **ROMÂNĂ**

**INSTRUCȚIUNI IMPORTANTE DE SIGURANȚĂ** Se folosește doar la interior. Verifică regulat cablul, transformatorul și alte componente. În cazul în care acestea sunt deteriorate, produsul nu poate fi folosit. Păstrează instrucțiunile. Se furnizează doar la SELV.

### **Româna**

Becul poate fi înlocuit doar de către producător sau o persoană calificată.

### **Româna**

Acest produs conține un bec din clasa D de eficiență energetică.

## **SLOVENSKY**

**DŮLEŽITÉ BEZPEČNOSTNÉ INŠTRUKCIE** Len na vnútorné použitie. Pravidelne kontrolujte kábel, transformátor a všetky ostatné časti, či nie sú poškodené. V prípade, že je ktorákoľvek časť poškodená, výrobok ďalej nepoužívajte. Dôležitá informácia! Tieto inštrukcie si uschovajte.

Dobíjať len v sieti s bezpečnostným nízkym napätím (SELV).

### **Slovensky**

Žiarovka v tomto osvetlení môže byť vymenená len výrobcom, jeho servisným pracovníkom alebo inou podobne kvalifikovanou osobou.

### **Slovensky**

Súčasťou výrobku je svetelný zdroj s triedou energetickej účinnosti D.



## **БЪЛГАРСКИ**

**ВАЖНИ ИНСТРУКЦИИ ЗА БЕЗОПАСНОСТ** Само за употреба на закрито. Редовно проверявайте кабела, трансформатора и всички останали части за повреда. Ако някоя от частите е повредена, продуктът не бива да се използва. Важна информация! Запазете тези инструкции за бъдеща справка. Да се хранва само при безопасно свръхниско напрежение. (SELV)

### **Български**

Светлинният източник в това осветително тяло може да се подменя само от производителя, негов сервиз или подобно квалифицирано лице.

### **Български**

Този продукт съдържа осветително тяло с енергиен клас D.

## **HRVATSKI**

**VAŽNE SIGURNOSNE UPUTE** Samo za upotrebu u zatvorenom. Redovito provjeravati kabel, transformator i ostale dijelove za oštećenja. Ako je ijedan dio oštećen, proizvod se ne smije koristiti. Važna informacija! Sačuvati ove upute za buduće potrebe.

Priključivati samo na niski sigurnosni napon

### **Hrvatski**

Izvor svjetla u ovom rasvjetnom tijelu smije zamijeniti samo proizvođač ili njegov pružatelj usluga ili slična kvalificirana osoba.

### **Hrvatski**

Ovaj proizvod ima izvor svjetlosti energetskog razreda D.

## **ΕΛΛΗΝΙΚΑ**

**ΣΗΜΑΝΤΙΚΕΣ ΟΔΗΓΙΕΣ ΑΣΦΑΛΕΙΑΣ** Για χρήση σε εσωτερικό χώρο μόνο.

Ελέγχετε τακτικά το καλώδιο, το μετασχηματιστή και όλα τα άλλα μέρη για τυχόν φθορά. Εάν οποιοδήποτε μέρος έχει φθαρεί, δε θα πρέπει να χρησιμοποιείτε το προϊόν.

Σημαντικές πληροφορίες! Φυλάξτε αυτές τις οδηγίες για μελλοντική χρήση.

Πρέπει να παρέχεται μόνο σε SELV.

### **Ελληνικά**

Η πηγή φωτός που περιέχεται σε αυτό το φωτιστικό θα πρέπει να αντικατασταθεί μόνο από τον κατασκευαστή ή τον αντιπρόσωπο συντήρησης ή από κάποιο αντίστοιχο ειδικευμένο άτομο.

### **Ελληνικά**

Αυτό το προϊόν περιέχει μια φωτεινή πηγή ενεργειακής απόδοσης τάξης D.

## **РУССКИЙ**

**ВАЖНАЯ ИНСТРУКЦИЯ ПО БЕЗОПАСНОСТИ** Только для использования в помещении. Регулярно проверяйте провод, трансформатор и все остальные части на предмет наличия повреждения. Если какая-либо из них окажется поврежденной, товаром пользоваться нельзя. Важная информация! Сохраняйте эту инструкцию для справок в дальнейшем.

Подключайте только к цепи безопасного сверхнизкого напряжения (БСНН).

### **Русский**

Замена источника света в этом светильнике должна осуществляться только производителем, его сервисным агентом или специалистом соответствующей квалификации.

### **Русский**

В этом товаре есть источник света класса энергоэффективности D.



## УКРАЇНСЬКА

### ВАЖЛИВІ ІНСТРУКЦІЇ З ТЕХНІКИ БЕЗПЕКИ

Лише для використання у приміщенні. Регулярно перевіряйте дріт, адаптер та інші елементи. Якщо будь-яка частина виробу пошкоджена, його заборонено використовувати. Важливо! Зберігайте ці інструкції для подальшого використання.

Підключайте лише до мережі безпечної наднизької напруги (БННН).

### Українська

Заміну джерела світла у світильнику повинен проводити лише виробник або його сервісний агент або спеціаліст подібної кваліфікації.

### Українська

Виріб містить джерело світла, клас енергоефективності - D.

## SRPSKI

VAŽNA UPOZORENJA! Isključivo za upotrebu u zatvorenom. Redovno proveravaj da nisu oštećeni kabl, transformator ili neki drugi deo. Ako je bilo koji deo oštećen, ne koristi proizvod. Važna informacija! Sačuvaj ova uputstva za ubuduće.

Isključivo koristiti uz SELV.

### Srpski

Izvor svetlosti na ovoj svetiljci sme da zameni isključivo proizvođač ili ovlašćeni serviser, odnosno kvalifikovana osoba.

### Srpski

Ovaj proizvod ima izvor svetlosti koji pripada klasi energetske efikasnosti D.

## SLOVENŠČINA

POMEMBNA VARNOSTNA NAVODILA Samo za uporabo v zaprtih prostorih. Redno pregleduj kabel, pretvornik in vse druge sestavne dele, da niso poškodovani. Če je katerikoli del poškodovan, izdelka ne uporabljaj. Pomembne informacije! Shrani ta navodila za kasnejšo uporabo. Za napajanje vedno uporabljaj zaščitno z varnostno malo napetostjo (SELV).

### Slovenščina

Svetlobni vir v tej svetilki lahko zamenja le proizvajalec, pooblaščen servisier ali podobno usposobljena oseba.

### Slovenščina

Ta izdelek vsebuje svetlobni vir razreda energijske učinkovitosti D.

## TÜRKÇE

ÖNEMLİ GÜVENLİK TALİMATLARI! Sadece iç mekanda kullanılır. Kablo, transformatör ve diğer parçaları düzenli olarak kontrol ediniz. Herhangi bir parçası hasarlı ise ürün kullanılmamalıdır. Önemli bilgi! Bu talimatları ileride gerekebileceği için saklayınız.

Yalnızca emniyetli ekstra düşük voltaja (SELV) bağlayınız.

### Türkçe

Bu lambada bulunan ampul sadece üretici firma veya yetkili servisi ya da benzer nitelikte bir kişi tarafından değiştirilmelidir.

### Türkçe

Bu ürün, D sınıfı enerji verimliliğine sahip ışık kaynağı içerir.





### 中文

重要安全说明仅供室内使用。定期检查电线、变压器及所有其他部件是否有损坏。如果任何部件有损坏，请勿使用该产品。重要信息！请妥善保管本说明书，以备日后参考。

仅通过安全特低电压（SELV）供电。

### 中文

该照明装置光源，只应由厂商或其服务代理公司或此类专业人员给予更换。

### 中文

本产品包含一个D级能效的照明光源。

### 繁中

重要安全說明僅適合室內使用。定期檢查電線、變壓器及其他所有零件是否受損。若發現任何零件受損，應停止使用產品。重要資訊！請妥善保存，以供參考。

只能用SELV電路供應電源。

### 繁中

須由專業人員更換燈泡。

### 繁中

本產品已包含能源效率等級D的燈具。

### 한국어

주요 안전 설명서실내에서만 사용하세요. 주기적으로 전선과 변압기, 기타 부품이 손상되지 않았는지 확인해주세요. 부품이 손상된 경우에는 제품을 사용해서는 안 됩니다. 중요! 나중에 사용할 수 있도록 본 설명서를 보관해주세요.

SELV 전압으로만 충전하세요.

### 한국어

본 제품의 전등은 제조업체 또는 전담서비스업체, 해당 자격증을 갖춘 사람만이 교체할 수 있습니다.

### 한국어

이 제품에는 에너지 효율 D등급의 광원이 포함되어 있습니다.

### 日本語

安全に関する重要なお知らせ室内専用コード、充電アダプター、その他のパーツが損傷していないか定期的にチェックしてください。損傷が見つかった場合には、使用を中止してください。この説明書には重要な情報が含まれています。いつでも参照できるように大切に保管してください。

安全特別低電圧（SELV）仕様。

### 日本語

本製品の光源の交換は、必ず製造元もしくは代理店、または同等の有資格技術者に依頼してください。

### 日本語

本製品の光源のエネルギー効率クラスはDです。

### BAHASA INDONESIA

PETUNJUK KESELAMATAN PENTINGHanya untuk penggunaan dalam ruang. Periksa kabel, trafo dan semua bagian lainnya secara berkala untuk kerusakan. Jika terdapat bagian yang rusak, produk sebaiknya tidak digunakan. Informasi penting! Simpan petunjuk ini untuk penggunaan berikutnya.

Hanya untuk dipasang di SELV.

### Bahasa Indonesia

Bohlam di dalam lampu ini harus diganti oleh produsen, agen servis atau orang dengan keahlian sejenis.

### Bahasa Indonesia

Terdapat lampu efisiensi energi kelas D di dalam produk ini.



## BAHASA MALAYSIA

**ARAHAN PENTING KESELAMATAN** Untuk kegunaan dalam kediaman sahaja. Kerap periksa kord, transformer dan semua bahagian-bahagian lain jika terdapat kerosakan. Jika ada, produk tidak boleh digunakan. Maklumat penting! Simpan arahan ini untuk kegunaan masa hadapan. Hanya untuk dibekalkan di SELV.

### Bahasa Malaysia

Sumber cahaya yang terkandung di dalam sistem lampu hanya boleh diganti oleh pengeluar atau agen perkhidmatan atau seseorang yang setara kelayakannya.

### Bahasa Malaysia

Produk ini mengandungi sumber cahaya bagi kecekapan tenaga kelas D.

### عربي

تعليمات سلامة مهمة للإستعمال الداخلي فقط. تحقق بشكل منتظم من السلك، المحوّل و كل الأجزاء الأخرى. إذا عطب أي جزء لا يجب إستعمال المنتج. معلومات هامة! إحفظ هذه التعليمات للإستخدام وقت الحاجة.

يتوفر فقط لدى SELV.

### عربي

مصدر الضوء المتضمن داخل هذا المصباح يجب استبداله فقط بواسطة المصنّع أو وكيله أو فتي مختص.

### عربي

يحتوي هذا المنتج على مصدر إضاءة من فئة كفاءة الطاقة D.

## ไทย

คำแนะนำเพื่อความปลอดภัยสำหรับใช้งานในร่ม เท่านั้นหมั่นตรวจสอบสายไฟ เครื่องแปลงไฟ และชิ้นส่วนอื่นๆ ว่าชำรุดหรือไม่ ห้ามใช้สินค้านี้ หากชิ้นส่วนใดชำรุด ข้อมูลสำคัญ เก็บคำแนะนำนี้ไว้ใช้อ้างอิง

ขารังเด็ดขาด ให้ใช้กับไฟฟ้าแรงดันไฟต่ำพิเศษเท่านั้น (SELV) ข้อมูลสำคัญ เก็บคำแนะนำนี้ไว้ใช้ในกรณี

## ไทย

ให้ผู้ผลิต พนักงานที่ได้รับมอบหมายจากผู้ผลิต หรือบุคคลที่มีคุณสมบัติใกล้เคียงกันเป็นผู้เปลี่ยนหลอดไฟเท่านั้น

## ไทย

สินค้านี้มีหลอดไฟที่ประสิทธิภาพการใช้พลังงานแบบ Class D

## Tiếng Việt

### HƯỚNG DẪN AN TOÀN QUAN TRỌNG

Chỉ sử dụng trong nhà.

Thường xuyên kiểm tra dây, máy biến áp và tất cả các bộ phận khác xem có hư hỏng không. Nếu bất kỳ bộ phận nào bị hư hỏng, sản phẩm không nên được sử dụng. Chỉ được cung cấp tại SELV.

Thông tin quan trọng! Giữ các hướng dẫn này để sử dụng trong tương lai.

## Tiếng Việt

Nguồn sáng trong đèn điện này chỉ được thay thế bởi nhà sản xuất hoặc đại lý dịch vụ của họ hoặc người có chuyên môn tương tự.

## Tiếng Việt

Sản phẩm này chứa nguồn sáng hiệu suất năng lượng loại D

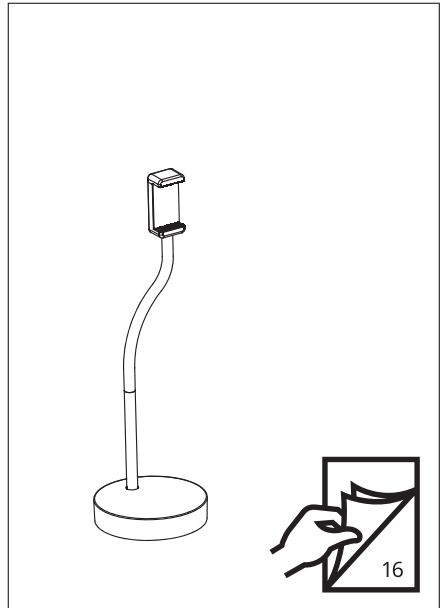
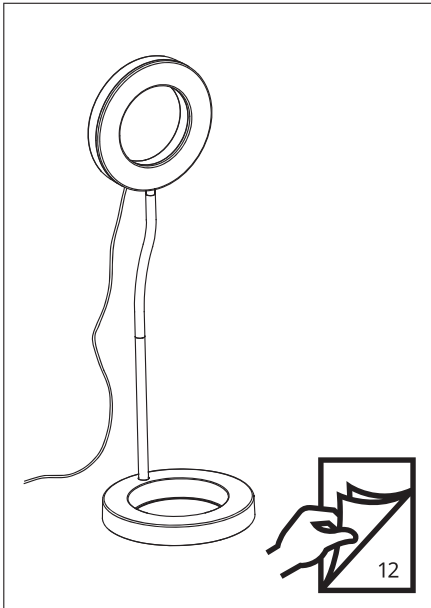
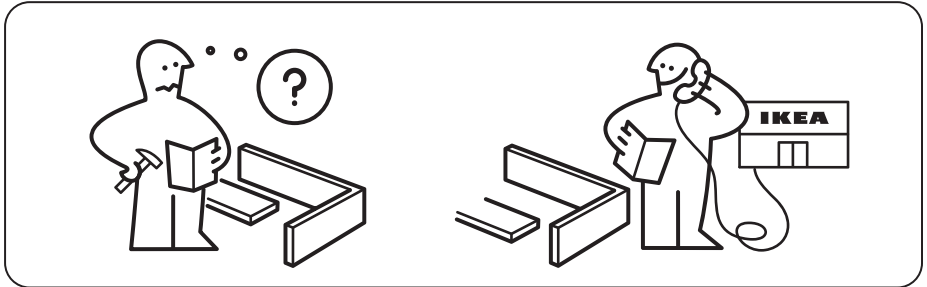
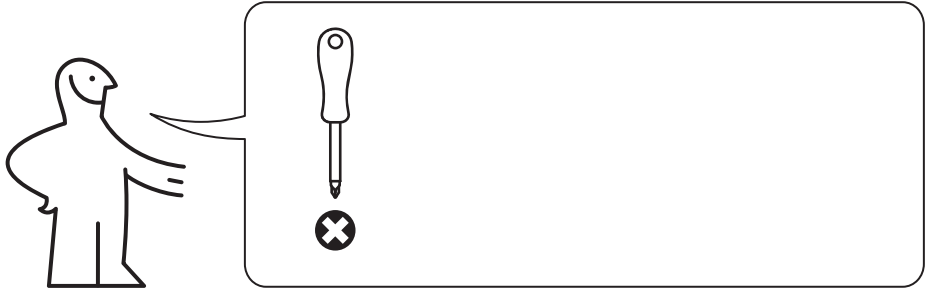

**1**

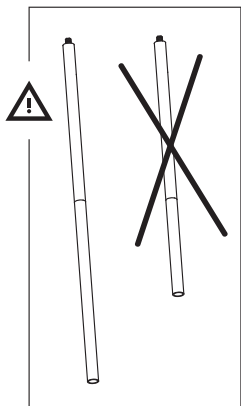
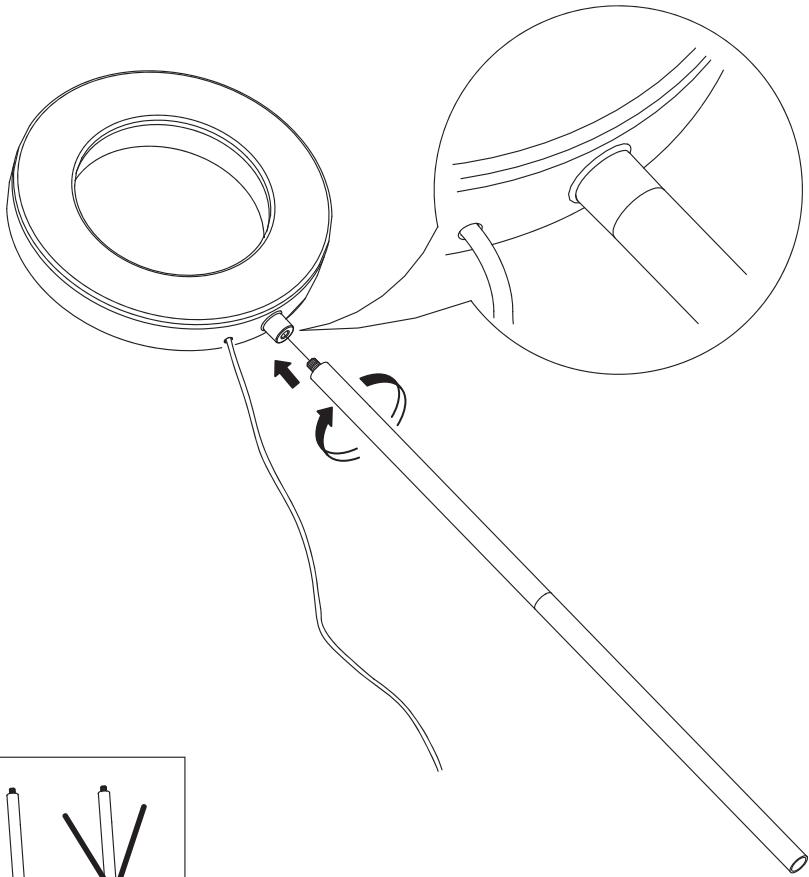

**2**

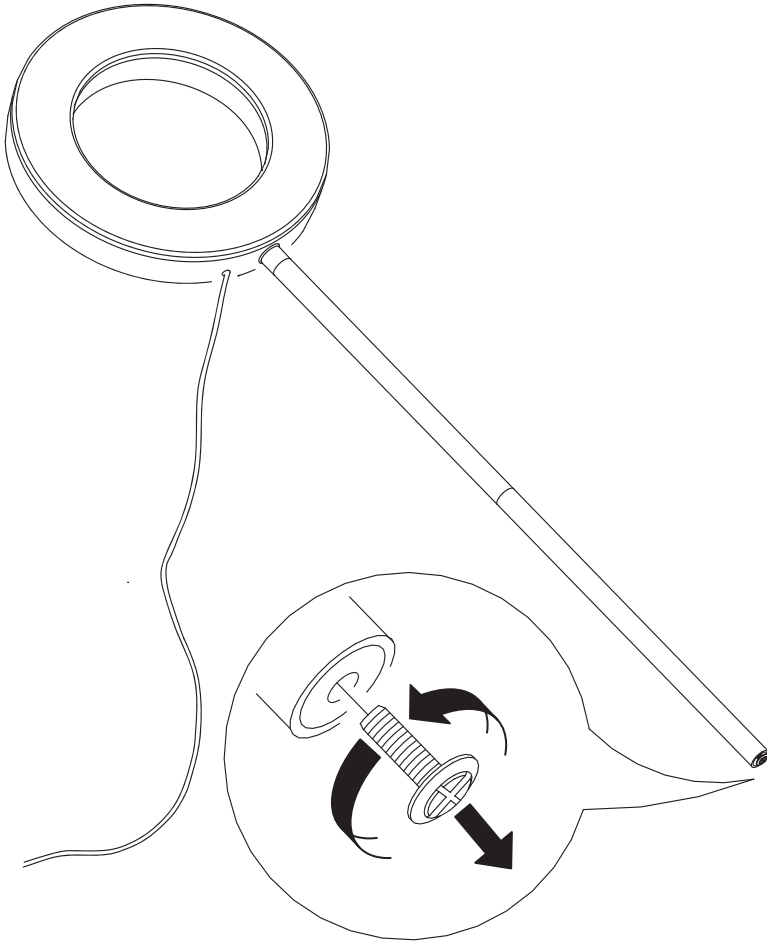

**3**

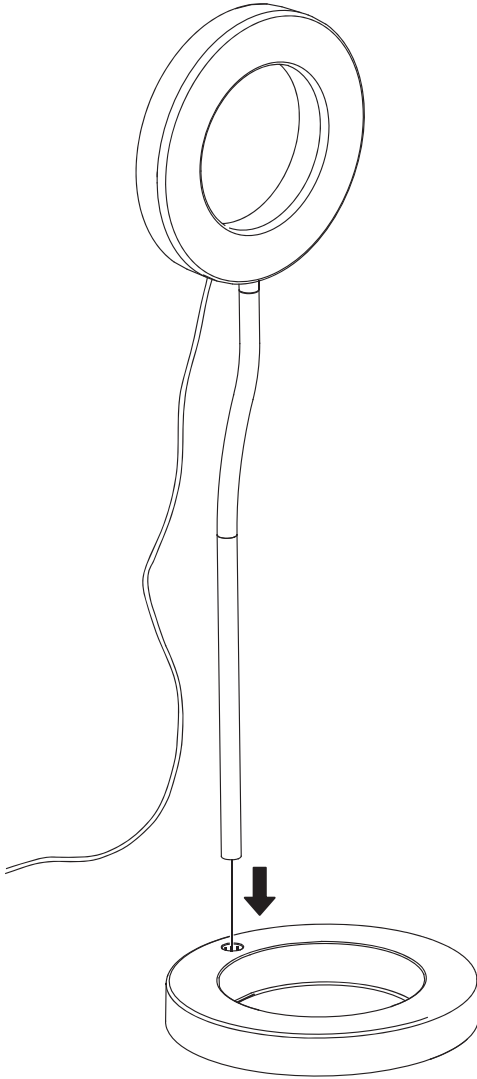

4

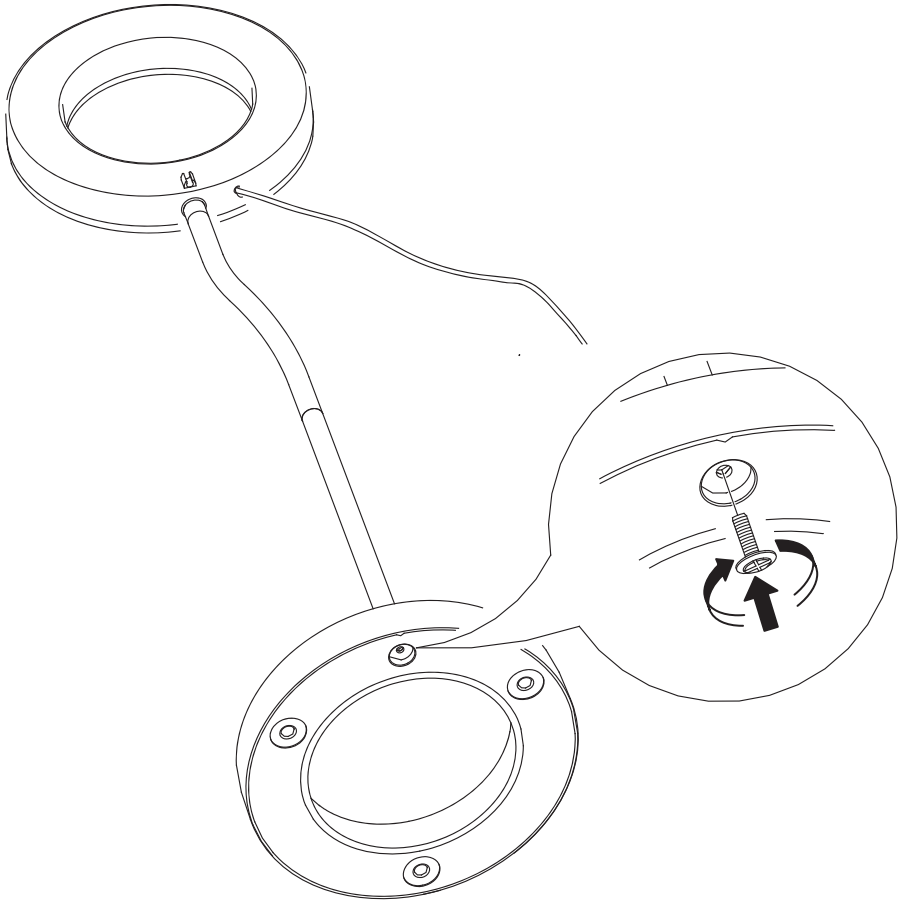

**1**

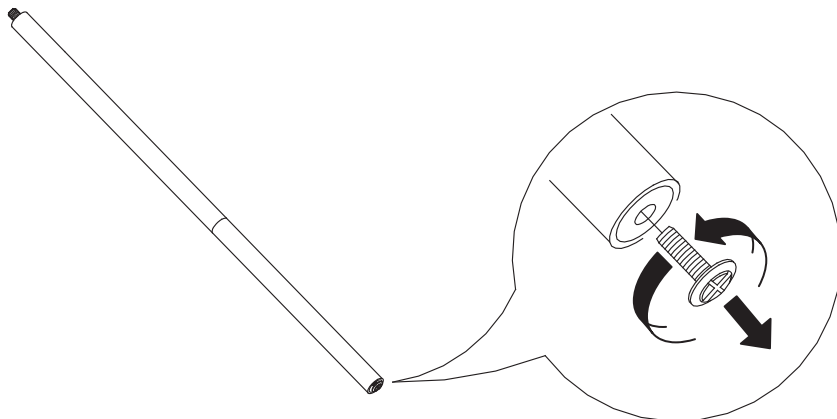

**2**

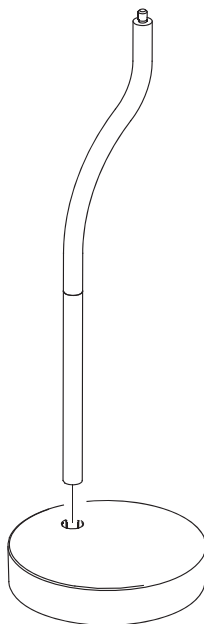
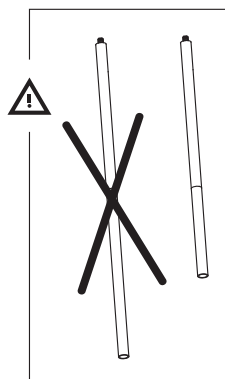



**3**

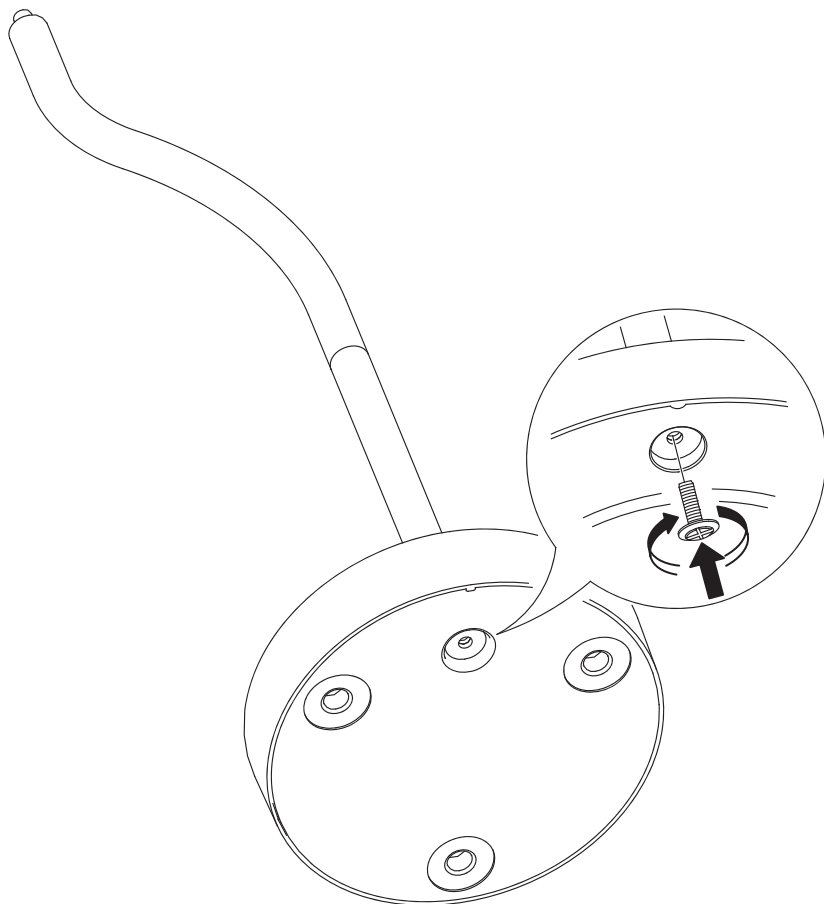

4

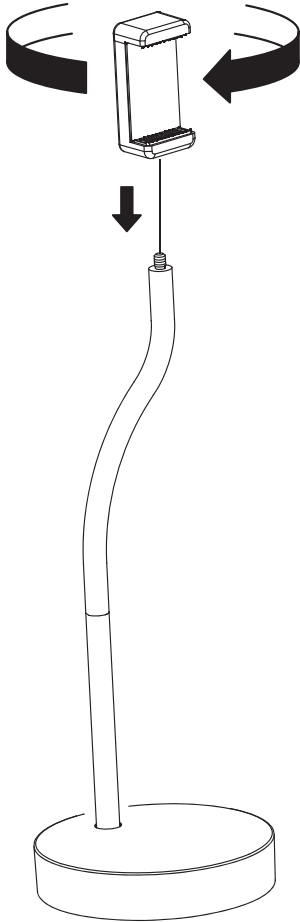

i

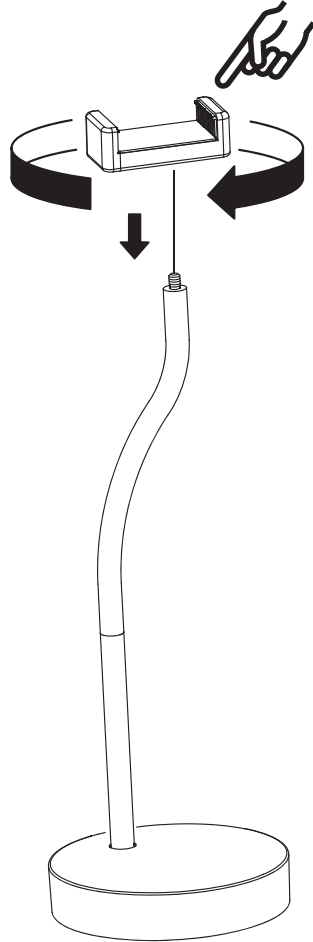

**5**

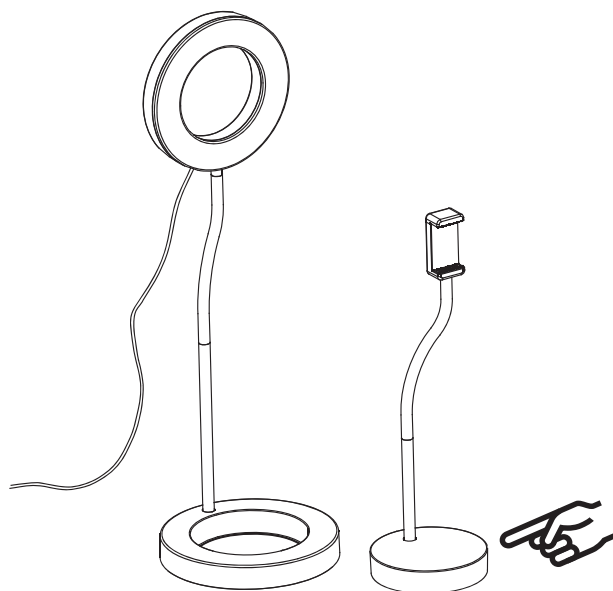
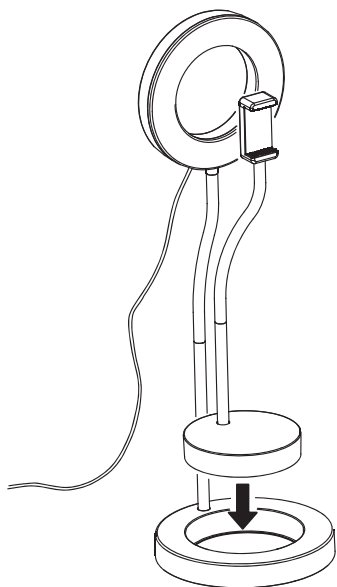

6

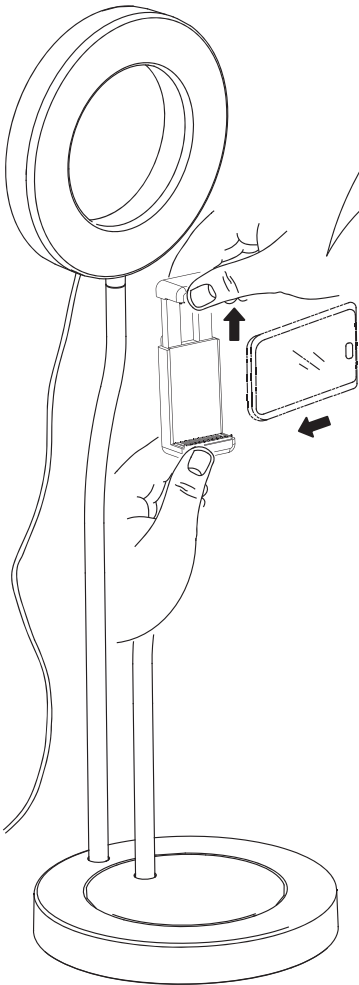

i

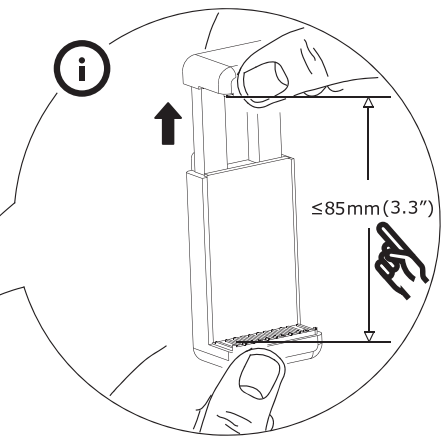

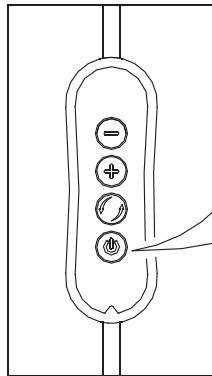
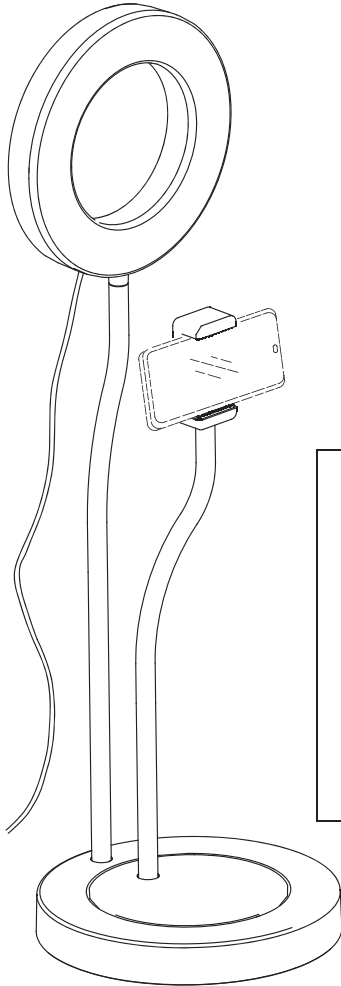

**ON / OFF**

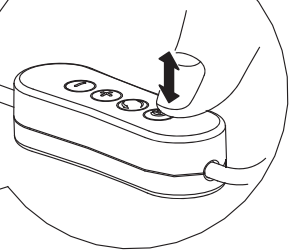

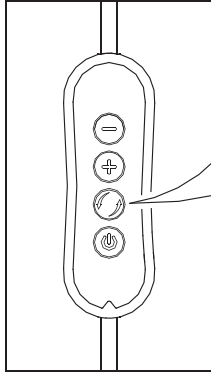
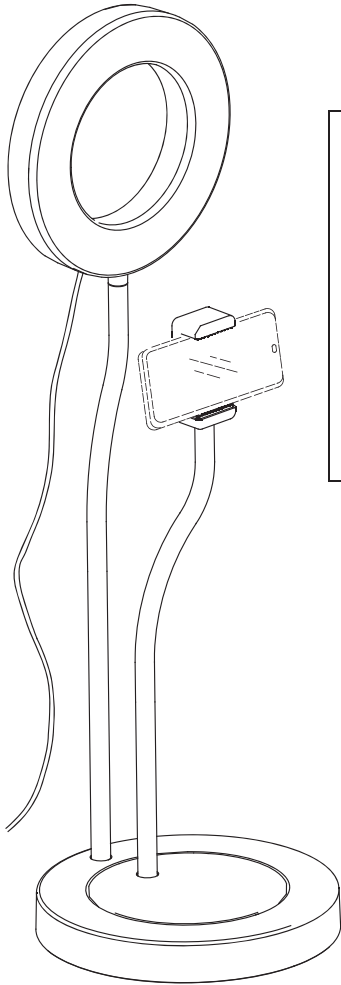

**2700K**

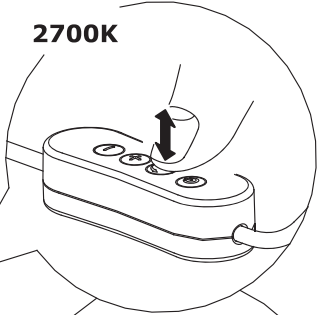

**4000K**

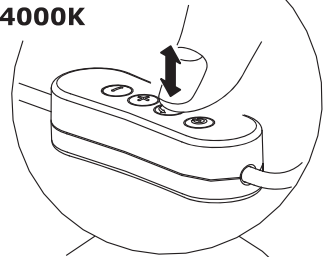

**6500K**

