

# LAGERGÅNG

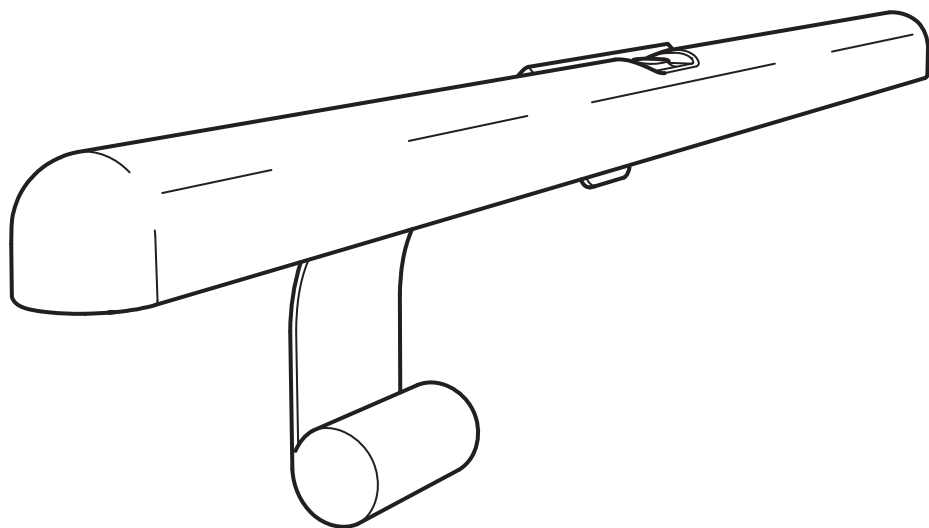

Design and Quality  
IKEA of Sweden

**English**

The light source of this luminaire is not replaceable; when the light source reaches its end of life the whole luminaire shall be replaced.

**English**

The external flexible cable or cord of this luminaire cannot be replaced; if the cord is damaged, the luminaire shall be destroyed.

**English**

CAUTION! Strangulation hazard.  
Hang out of reach of young children.

**Deutsch**

Das Leuchtmittel dieser Leuchte ist nicht auswechselbar. Wenn das Leuchtmittel verbraucht ist, muss das komplette Produkt entsorgt werden.

**Deutsch**

Das Anschlusskabel dieser Leuchte darf nicht ausgetauscht werden. Wenn das Anschlusskabel beschädigt ist, muss die Leuchte entsorgt werden.

**Deutsch**

ACHTUNG! Strangulationsgefahr.  
Außer Reichweite von Kleinkindern montieren.

**Français**

La source lumineuse de ce luminaire n'est pas remplaçable ; lorsque la source lumineuse atteint sa fin de vie, le luminaire entier doit être remplacé.

**Français**

Le cordon d'alimentation et le câble extérieur de ce luminaire ne peuvent être remplacés. Si l'un de ces éléments est endommagé, le luminaire doit être détruit.

**Français**

ATTENTION ! Risque d'étranglement.  
Accrocher hors de portée des jeunes enfants.

**Nederlands**

De lichtbron in deze armatuur kan niet worden vervangen, dus wanneer de lichtbron verbruikt is, moet de hele armatuur worden vervangen.

**Nederlands**

De buitenste flexibele kabel/het snoer van deze lamp kan niet vervangen worden. Als de kabel/het snoer beschadigd is, gebruik de lamp dan niet meer.

**Nederlands**

WAARSCHUWING! Gevaar voor verstikking en verstrikking.  
Buiten bereik van kleine kinderen hangen.

**Dansk**

Pæren i denne lampe kan ikke udskiftes. Når pæren ikke længere fungerer, skal hele lampen udskiftes.

**Dansk**

Det eksterne bøjelige kabel eller ledningen til denne belysning kan ikke udskiftes. Hvis kablet eller ledningen beskadiges, skal belysningen kasseres.

**Dansk**

ADVARSEL! Risiko for kvælning,  
Skal hænges op uden for små børns rækkevidde.

**Íslenska**

Ekki er hægt að skipta um ljósgjafa í þessum lampa. Þegar ljósgjafinn brennur út þarf að skipta út öllum lampanum.

**Íslenska**

Það er ekki hægt að skipta ytri sveigjanlegu snúrunni í þessari ljósi út fyrir nýja; ef snúran er skemmd þarf að farga ljósinu.

**Íslenska**

VIÐVÖRUN! Köfnunarhætta.  
Hengið þar sem börn ná ekki til.



### Norsk

Lyskilden i denne armaturen er ikke utskiftbar. Når lyskilden når slutten av levetiden må hele armaturen skiftes ut.

### Norsk

Kabelen eller ledningen til denne belysningen må ikke byttes ut. Dersom kabelen eller ledningen skades, skal belysningen kastes.

### Norsk

ADVARSEL! Fare for kveling.  
Skal henges utenfor rekkevidde for småbarn.

### Suomi

Tässä valaisimessa oleva valonlähde ei ole vaihdettavissa. Kun valonlähde tulee käyttöikänsä päähän, koko valaisin on vaihdettava uuteen.

### Suomi

Tämän valaisimen ulkoista, taipuisaa kaapelia tai johtoa ei saa vaihtaa. Jos kaapeli tai johto vioittuu, valaisin on hävitettävä.

### Suomi

VAROITUS! Kuristumisvaara.  
Ripusta pikkulasten ulottumattomiin.

### Svenska

Den här armaturens ljuskälla går inte att ersätta, så när ljuskällan är förbrukad ska hela armaturen ersättas.

### Svenska

Den yttre böjliga kabeln eller sladden till denna belysning kan inte bytas ut. Om kabeln eller sladden skadas skall belysningen förstöras.

### Svenska

WARNING! Risk för strypning.  
Häng utom räckhåll för småbarn.

### Česky

Žárovku u tohoto osvětlení nelze vyměnit; jakmile dojde žárovka na konec své životnosti, je potřeba vyměnit celé osvětlení.

### Česky

Flexibilní externí kabel této lampy nelze vyměnit. Dojde-li k poškození kabelu, lampa by měla být znehodnocena.

### Česky

POZOR! Nebezpečí uškrtení.  
Zavěste mimo dosah malých dětí.

### Español

La fuente de luz de esta luminaria no es reemplazable. Cuando finalice la vida útil de la fuente de luz, se deberá reemplazar la luminaria por completo.

### Español

El cable flexible exterior de esta luminaria no se puede cambiar. Si se dañara, hay que destruir la luminaria.

### Español

¡PRECAUCIÓN! Riesgo de estrangulamiento.  
Colgar fuera del alcance de los niños.

### Italiano

La fonte luminosa di questa illuminazione non può essere sostituita. Quando la fonte luminosa raggiunge il termine del suo ciclo di vita, l'intera illuminazione dev'essere sostituita.

### Italiano

Il cavo flessibile esterno e il filo elettrico di questo prodotto non si possono sostituire. Se si danneggiano, il prodotto deve essere distrutto.

### Italiano

AVVERTENZA! Rischio di strangolamento. Appendi questo prodotto fuori dalla portata dei bambini piccoli.



### **Magyar**

A lámpatestben található fényforrás nem cserélhető; amikor a fényforrás eléri élettartamának végét, az egész lámpatestet ki kell cserélni.

### **Magyar**

A lámpa/ világítóttest külső, rugalmas kábele, vezetéke nem cserélhető; ha a vezeték megsérül, a világítóttestet ki kell dobni.

### **Magyar**

VIGYÁZAT! Fulladásveszély!  
Gyerekektől távol tartandó!

### **Polski**

Źródło światła tej lampy nie jest wymiennalne; w przypadku wyczerpania się źródła światła, wymianie podlega cała lampa.

### **Polski**

Zewnętrzny kabel nie może być wymieniany; w przypadku uszkodzenia kabla należy zniszczyć całe oświetlenie.

### **Polski**

UWAGA! Niebezpieczeństwo uduszenia. Trzymaj z dala od małych dzieci.

### **Eesti**

Selle valgusti valgusallikas ei ole asendatav; kui valgusallikas töö lõpetab, tuleb valgusti välja vahetada.

### **Eesti**

Valgusti kaablit või juhett ei saa vahetada; kui juhe on kahjustatud tuleb valgusti hävitada

### **Eesti**

HOIATUS! Lämpumisoht.  
Hoidke väikelastele kättesaamatus kohas.

### **Latviešu**

Šīs lampas gaismas avots nav nomaināms - kad gaismas avots izdeg, jānomaina visa lampa.

### **Latviešu**

Šīs ierīces vadu vai kabeli nav iespējams nomainīt - ja vads/kabelis ir bojāts, ierīci nedrīkst lietot.

### **Latviešu**

BRĪDINĀJUMS! Nožņaugšanās risks.  
Pakarināt maziem bērniem nepieejamā vietā.

### **Lietuvių**

Šviestuve įrengto šviesos šaltinio negalima pakeisti, todėl pasibaigus jo naudojimo laikui – pakeiskite šviestuvą nauju.

### **Lietuvių**

Išorinis lankstusis kabelis ar laidas nekeičiamas. Jei jis pažeistas, visą šviestuvą reikia išmesti.

### **Lietuvių**

DĖMESIO! Galima pasismaugti.  
Laikyti atokiau nuo mažų vaikų.

### **Portugues**

A fonte de iluminação desta luminária não é substituível: quando a sua vida útil termina, todo o produto deve ser substituído.

### **Portugues**

O cabo exterior flexível deste candeeiro não pode ser substituído; se o cabo de danificar o candeeiro deverá ser destruído.

### **Portugues**

ATENÇÃO! Risco de estrangulamento. Pendurar fora do alcance das crianças.

### **Româna**

Becul nu poate fi înlocuit; atunci când este nevoie, înlocuieste corpul de iluminat.

### **Româna**

Cablul extern al acestui corp de iluminat nu poate fi înlocuit; dacă cablul este deteriorat, corpul de iluminat nu mai poate fi folosit.

### **Româna**

ATENȚIE! Pericol de strangulare.  
Nu lăsa la îndemâna copiilor.

### **Slovensky**

Žiarovka v tomto osvetlení nieje nahraditeľná. Keď prestane svietiť svetlo, celá žiarovka musí byť vymenená.

### **Slovensky**

Kábel tohto svetidla nie je možné nahradiť. Ak sa kábel poškodí, svetidlo možno zničiť.

### **Slovensky**

POZOR! Riziko uškrtenia.  
Zaveste mimo dosahu detí.



### **Български**

Светлинният източник в това осветително тяло не може да се подменя - в края на периода на експлоатация цялата лампа трябва да бъде сменена.

### **Български**

Външният подвижен кабел или шнур на лампата не може да бъде подменян; ако бъде повреден, лампата трябва да се изхвърли.

### **Български**

**ВНИМАНИЕ!** Опасност от задушаване. Окачвайте на места недостъпни за малки деца.

### **Hrvatski**

Izvor svjetla u ovom rasvjetnom tijelu ne može se zamijeniti; po prestanku rada izvora svjetla, zamijeniti cijelo rasvjetno tijelo.

### **Hrvatski**

Strujni kabel ove lampe ne može se zamijeniti. Ako je kabel oštećen, bacite lampu.

### **Hrvatski**

**OPREZ!** Opasnost od davljenja. Objesite izvan dohvata djece.

### **Ελληνικά**

Η πηγή φωτός που περιέχεται σε αυτό το φωτιστικό δεν μπορεί να αντικατασταθεί: όταν η πηγή φωτός φτάσει στο τέλος της ζωής της θα πρέπει να αντικατασταθεί ολόκληρο το φωτιστικό.

### **Ελληνικά**

Το εξωτερικό εύκαμπτο καλώδιο ή γορδόνι αυτού του φωτιστικού, δεν μπορεί να αντικατασταθεί. Εάν το καλώδιο τραυματιστεί, το φωτιστικό αχρηστεύεται και θα πρέπει να καταστραφεί.

### **Ελληνικά**

**ΠΡΟΣΟΧΗ!** Κίνδυνος στραγγαλισμού. Κρεμάστε το σε μέρος μη προσβάσιμο από τα παιδιά.

### **Русский**

Источник света в этом светильнике не подлежит замене. Когда закончится срок службы источника света, светильник необходимо заменить.

### **Русский**

Наружный гибкий удлинитель или шнур этого светильника невозможно заменить; если шнур поврежден, светильником пользоваться нельзя.

### **Русский**

**ВНИМАНИЕ!** Опасность удушья. Устанавливайте в недоступном для детей месте.

### **Українська**

Джерело світла цього світильника не підлягає заміні. Після закінчення терміну роботи джерела світла світильник необхідно замінити.

### **Українська**

Зовнішній гнучкий шнур або дріт виробу не можна замінювати. Якщо дріт пошкоджено, виріб треба знищити.

### **Українська**

**УВАГА!** Небезпека удушення. Вішайте в недоступному для дітей місці.

### **Srpski**

Svetlosni izvor ove svetiljke nije zamenljiv; kada svetlosni izvor prestane da radi, mora se zameniti cela svetiljka.

### **Srpski**

Spoljašnji fleksibilni kabl ili kabl ove svetiljke nisu zamenljivi; ako je kabl oštećen, svetiljka treba da se baci.

### **Srpski**

**OPREZ!** Opasnost od davljenja. Okačiti van domašaja dece.



### Slovenščina

Svetlobnega vira v tem izdelku ni mogoče zamenjati; ko življenjska doba svetlobnega vira poteče, je treba zamenjati celotno svetilko.

### Slovenščina

Zunanjega pregibnega kabla ali žice ni mogoče zamenjati; če se kabel poškoduje, zavrzite celoten izdelek.

### Slovenščina

POZOR! Nevarnost zadavljenja.  
Obesi izven dosega otrok.

### Türkçe

Bu lambanın ampulü değiştirilemez; ampulün kullanım ömrü bittiğinde, lambanın tümü değiştirilmelidir.

### Türkçe

Bu aydınlatmanın harici esnek kablolu veya kordonu değiştirilemez; kordon zarar görürse aydınlatma imha edilmelidir.

### Türkçe

DİKKAT! Boğulma riski.  
Küçük çocukların ulaşamayacağı yerlere asınız.

### 中文

该照明装置内的光源不可替换，若光源无法继续使用，必须更换整个照明装置。

### 中文

灯具电源线不可更换；电源线损坏后，灯具应遗弃，不可继续使用。

### 中文

警告！谨防发生绕缠导致窒息事故。

### 繁中

本燈具的光源不可更換；當光源達到壽命盡頭時，需更換整個燈具

### 繁中

此照明燈外部的可彎曲電線無法更換；若電線遭到損壞，照明燈即無法使用。

### 繁中

警告！窒息危險  
掛在幼兒接觸不到的地方。

### 한국어

본 제품의 전등은 교체할 수 없습니다. 전구의 수명이 다한 경우에는 제품을 교체해야 합니다.

### 한국어

본 조명의 외부 신축성 케이블/코드는 교체가 불가능합니다. 코드가 손상이 있을 경우에는 조명기구를 폐기하세요.

### 한국어

주의! 목졸림 위험.  
어린이의 손이 닿지 않는 곳에 매달아주세요.

### 日本語

本製品の光源は交換できません。光源が寿命を迎えたら、本体ごと交換してください。

### 日本語

この照明器具の外部ケーブルやコードは交換できません。ケーブル・コードが破損した場合には、すぐに使用を中止し、照明器具を廃棄してください。

### 日本語

注意！コードなどが首に絡み窒息する恐れがあります。  
お子さまの手の届かない場所に吊るしてご使用ください。

### Bahasa Indonesia

Bohlam di dalam lampu ini tidak dapat diganti; ketika bohlam sudah mati, lampu harus diganti.

### Bahasa Indonesia

Bagian luar kabel fleksibel atau kabel sambungan penerangan ini tidak dapat diganti; bila kabel sambungan rusak, lampu penerangan ini harus dibuang.

### Bahasa Indonesia

PERINGATAN! Bahaya terjerat.  
Gantungkan jauh dari jangkauan anak-anak.

### Bahasa Malaysia

Sumber cahaya sistem lampu tidak boleh diganti; apabila hayat sumber cahaya berakhir, seluruh sistem lampu akan diganti.

### Bahasa Malaysia

Kabel atau kord luaran yang fleksibel untuk lampu ini tidak boleh diganti; jika kord rosak, lampu perlu dimusnahkan.

### Bahasa Malaysia

AWAS! Bahaya terjerut.  
Gantung agar tidak dapat dicapai oleh kanak-kanak.



#### عربي

مصدر الضوء لهذا المصباح غير قابل للاستبدال؛ عندما يصل مصدر الضوء إلى نهاية عمره الافتراضي يجب تغيير المصباح بالكامل.

#### عربي

يحظر تغيير السلك المرن الخارجي لهذا المصباح. في حال الضرر، يتلف المصباح.

#### عربي

تجذيرًا؛ خطر الإختناق.  
علّق بعيداً عن متناول الأطفال الصغار.

#### ไทย

หลอดไฟเป็นแบบเปลี่ยนไม่ได้ เมื่อหลอดไฟหมดอายุการใช้งาน จำเป็นต้องเปลี่ยนโคมไฟใหม่

#### ไทย

สายเคเบิลหรือสายไฟอ่อนของโคมไฟไม่สามารถเปลี่ยนใหม่ได้ หากสายไฟชำรุดเสียหาย ต้องทิ้งโคมไฟทั้งชุด ห้ามนำไปใช้งานเด็ดขาด

#### ไทย

ข้อควรระวัง! ระวังเด็กถูกสายไฟรัดหรือพันจนก่อให้เกิดอันตราย  
เก็บสายไฟให้พ้นมือเด็กเล็ก

#### Tiếng Việt

Không thể thay thế nguồn sáng của đèn; khi đèn hết tuổi thọ sử dụng, phải vứt bỏ toàn bộ đèn.

#### Tiếng Việt

Không thể thay thế dây cáp mềm bên ngoài hoặc dây cáp nguồn; nếu dây bị hỏng, cần phải vứt bỏ toàn bộ đèn.

#### Tiếng Việt

CHÚ Ý! Nguy cơ siết cổ.  
Treo ngoài tầm với của trẻ nhỏ.

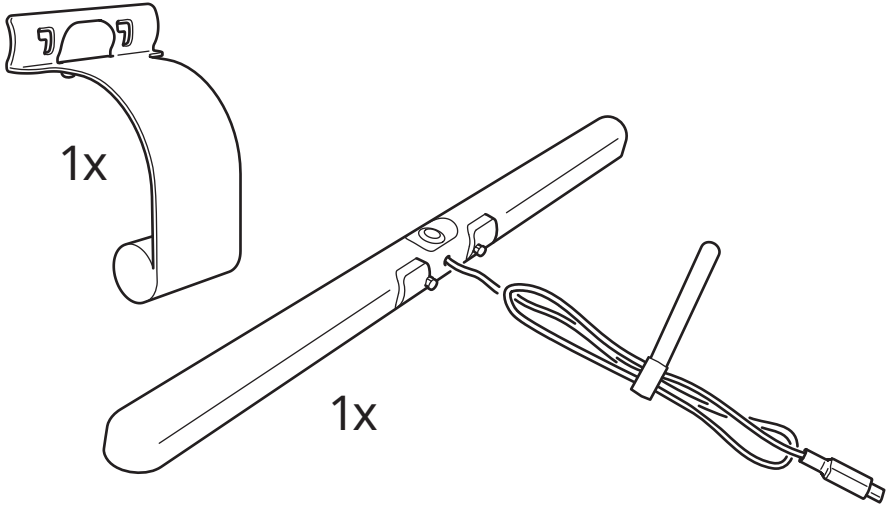
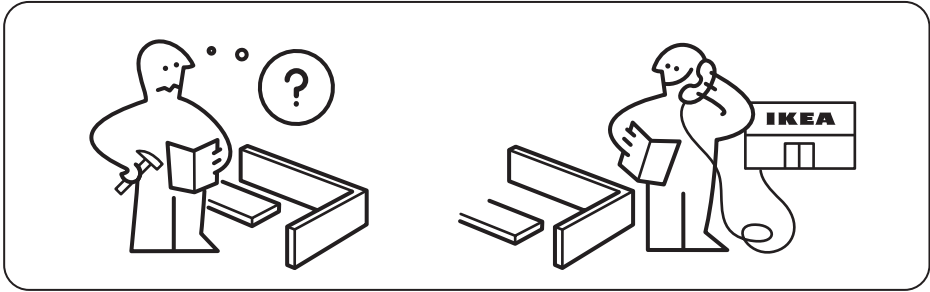



1

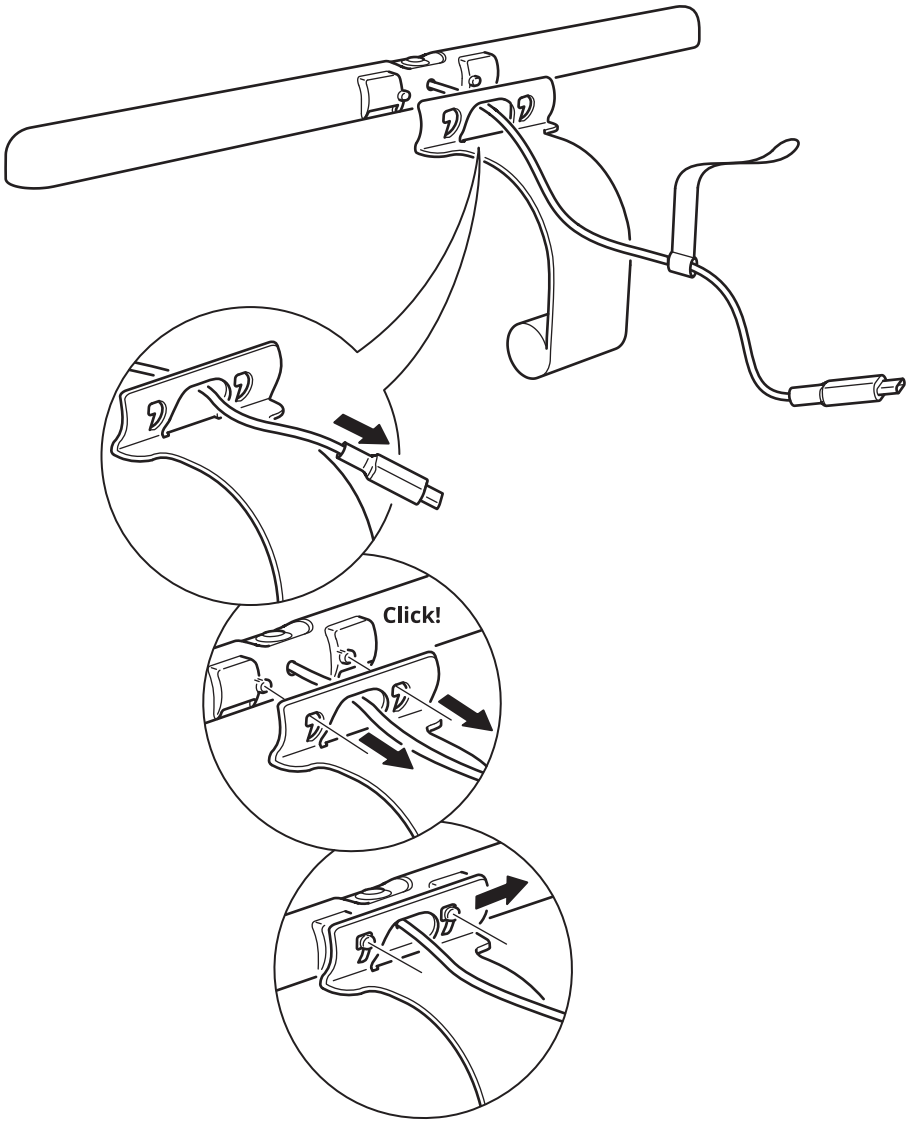

2

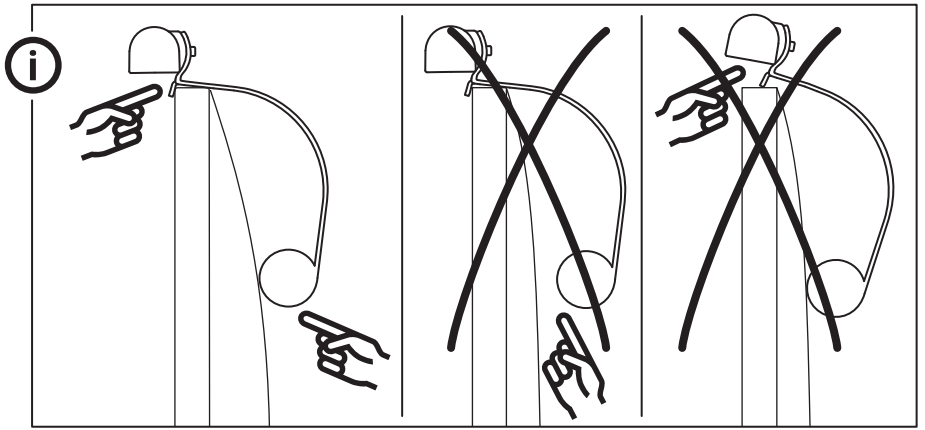
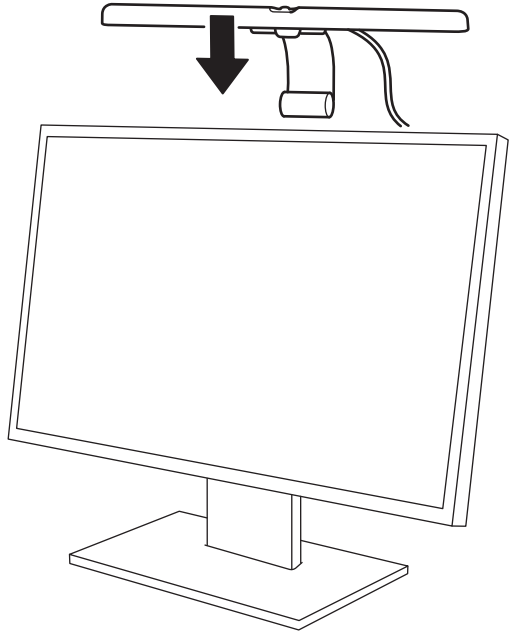

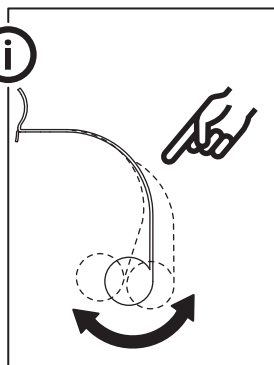
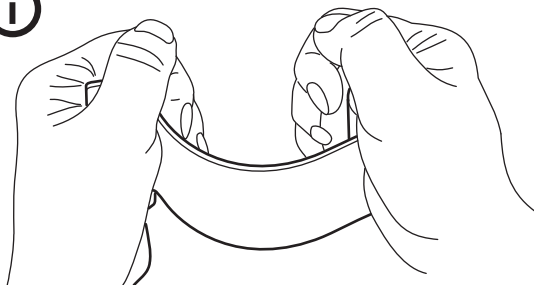

### English

If the lamp cannot hook onto the screen, you can adapt the fit by adjusting the holder behind the screen.

### Deutsch

Wenn sich die Leuchte nicht am Bildschirm anhängen lässt, kann der Halter auf der Rückseite des Schirms angepasst werden.

### Français

S'il n'est pas possible d'accrocher l'éclairage à l'écran, il est possible d'adapter la fixation en ajustant le support derrière l'écran.

### Nederlands

Als de lamp niet aan het scherm kan worden vastgehaakt, kan je de pasvorm aanpassen door de houder achter het scherm te verstellen.

### Dansk

Hvis lampen ikke kan sættes på skærmen, kan du tilpasse den ved at justere holderen bag skærmen.

### Íslenska

Ef ekki tekst að festa lampann við skerminn getur þú stillt standinn bakvið skerminn.

### Norsk

Hvis lampa ikke kan hektes på skjermen, kan du tilpasse ved å justere holderen bak skjermen.

### Suomi

Jos lamppu ei pysy näytössä, voit säätää näytön takana olevaa pidikettä.

### Svenska

Om lampans inte kan hakas fast på skärmen kan du anpassa passformen genom att justera hållaren bakom skärmen.

### Česky

Pokud lampu nelze zavěsit na zástěnu, můžete ji nastavit přizpůsobením držáku za zástěnou.

### Español

Si la lámpara no se puede enganchar a la pantalla, puedes ajustar el soporte detrás de la pantalla.

### Italiano

Se non si riesce ad agganciare la lampada allo schermo, è possibile fissarla regolando il supporto dietro lo schermo.

### Magyar

Ha a lámpát nem tudod felakasztani, a hátul lévő tartót állíthatod.

### Polski

Jeśli lampy nie można zaczepić się do ekranu, możesz wyregulować uchwyt za ekranem.

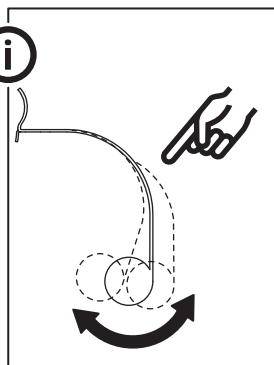
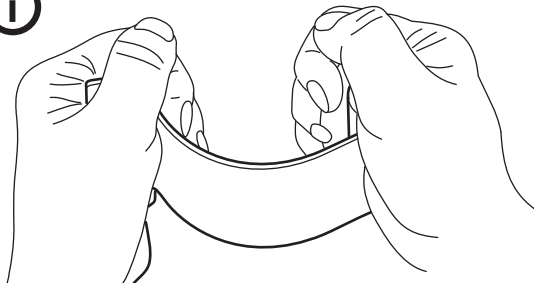

### Eesti

Kui lampi ei saa ekraani külge haakida, saad selle sobivust kohandada, reguleerides ekraani taga olevat hoidjat.

### Latviešu

Ja lampu nav iespējams piestiprināt pie ekrāna, to var pielāgot, regulējot turētāju aiz ekrāna.

### Lietuvių

Jei šviestuvo nepavyksta pritvirtinti prie ekrano, pabandykite pareguliuoti už ekrano esantį laikiklį.

### Portugues

Se não for possível prender o candeeiro ao monitor, pode adaptar ajustando o suporte atrás do monitor.

### Româna

Dacă lampa nu se poate agăța de paravan, poți regla suportul din spatele paravanului.

### Slovensky

Ak lampu nemožno háčikom pripevniť na obrazovku, môžete prispôbiť jej polohu nastavením držiaka za obrazovkou.

### Български

Ако лампата не може да бъде закачена към екрана, можете да регулирате държача зад екрана.

### Hrvatski

Ako se lampa ne može zakačiti za zaslon, može se prilagoditi podešavanjem držača iza zaslona.

### Ελληνικά

Αν το φωτιστικό δεν μπορεί να στερεωθεί πάνω στην οθόνη, μπορείτε να προσαρμόσετε το στήριγμά του πίσω από την οθόνη.

### Русский

Если светильник не получается закрепить на экране, вы можете отрегулировать держатель позади экрана.

### Українська

Якщо світильник не вдається закріпити на екрані, можна налаштувати тримач позаду екрана.

### Srpski

Ako lampa ne može da se zakači na ekran, možeš da je podesiš tako što ćeš prilagoditi držač iza ekrana.

### **Slovenščina**

Če svetilke ni mogoče pritrditi na zaslon, lahko to prilagodiš z nastavitvijo nosilca za zaslonom.

### **Türkçe**

Lamba ekrana takılmadığı an ekranın arkasındaki tutucuyu ayarlayarak uygunluğunu ayarlayabilirsiniz.

### **中文**

如果灯无法挂在屏幕上，你可以通过调整屏幕后面的支架来调整到合适的位置。

### **繁中**

如果燈具不能掛再屏幕上，你可以利用屏幕背面的支架來調節合適度

### **한국어**

램프를 컴퓨터 화면에 부착할 수 없는 경우, 화면 뒤에서 홀더를 조정하여 고정해 보세요.

### **日本語**

ランプをスクリーンに掛けることができない場合は、スクリーンの裏のホルダーを調整してフィット感を調整できます

### **Bahasa Indonesia**

Jika lampu tidak dapat terhubung ke layar, Anda dapat menyesuaikan ukurannya dengan menyesuaikan dudukan di belakang layar.

### **Bahasa Malaysia**

Jika lampu tidak boleh dicangkukkan pada skrin, anda boleh menyesuaikan padanan dengan melaraskan pemegang di belakang skrin.

### **عربي**

إذا تعذر تثبيت المصباح على الشاشة، فيمكنك ضبط الحامل الموجود خلف الشاشة.

### **ไทย**

หากไม่สามารถยึดไฟไว้บนหน้าจอได้ คุณสามารถปรับให้พอดีได้จากที่ยึดด้านหลังจอ

### **Tiếng Việt**

Nếu không thể gắn đèn lên màn hình, hãy điều chỉnh giá đỡ ở phía sau màn hình.

**3**

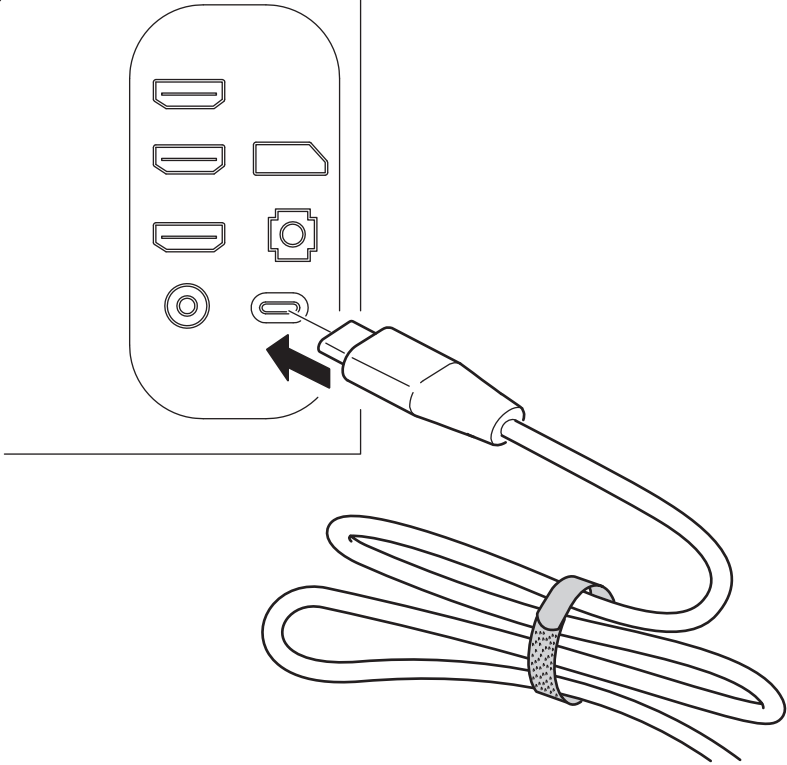

**i**

