

BRÄNDBO FORNEBY

ET

HU

RO

TR



Design and Quality
IKEA of Sweden

EESTI	4
MAGYAR	15
ROMÂNÀ	26
TÜRKGÈ	37

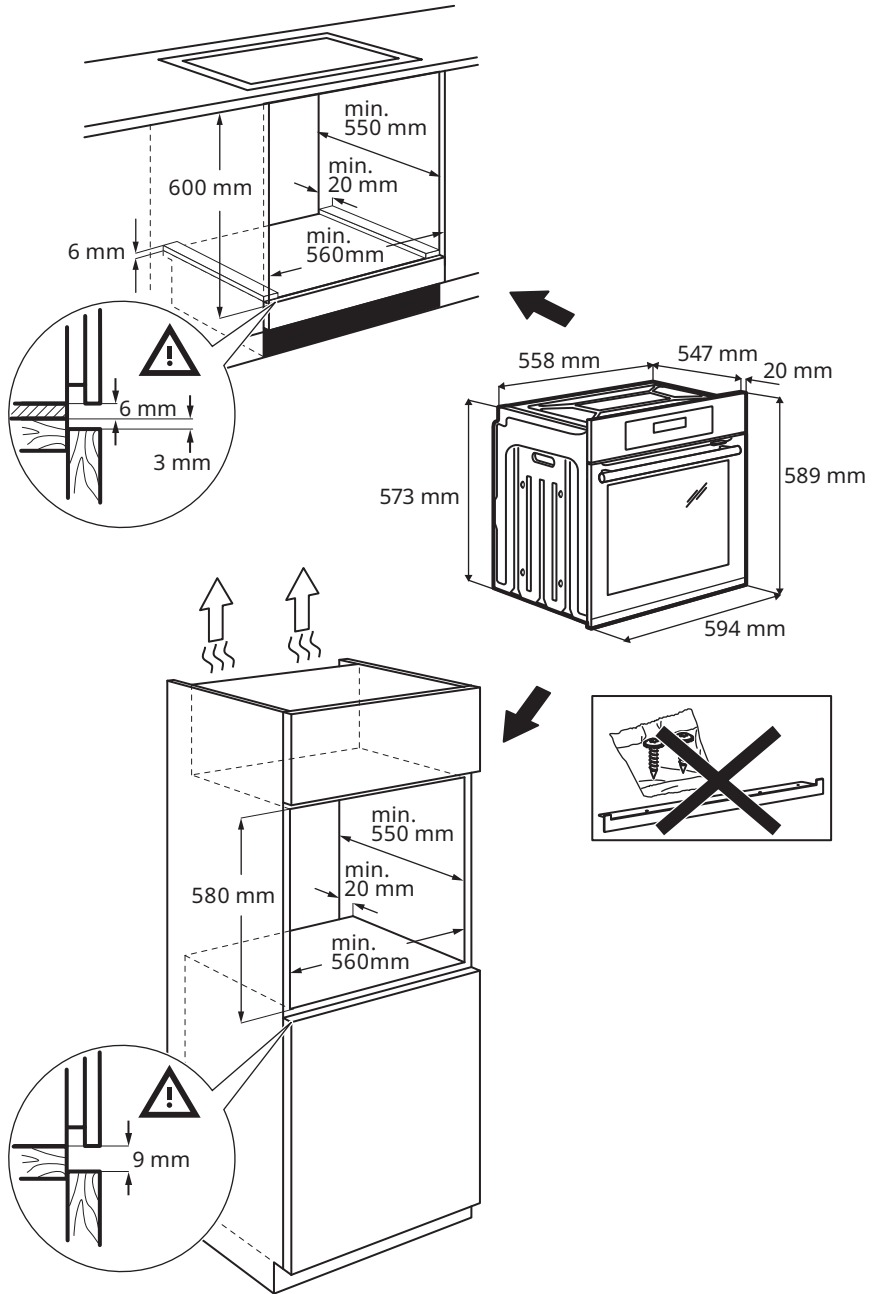

Ohutusteave

Enne seadme paigaldamist ja kasutamist lugege kaasasolev juhend tähelepanelikult läbi. Tootja ei vastuta kehavigastuste ega varalise kahju eest, mis on tingitud paigaldus- või kasutusnõuete eiramisest. Hoidke kasutusjuhendit kindlas ja kättesaadavas kohas, et saaksite seda vajadusel vaadata.

OHUTUSHOIATUSED

⚠ Vähemalt 8-aastased ja vanemad lapsed ning piiratud füüsiliste, sensorsete või vaimsete võimete või väheste kogemuste ja teadmistega isikud tohivad seda seadet kasutada järelevalve all või kui neid on õpetatud seadet ohutul viisil kasutama ja mõistma kaasnevaid ohte. Lapsed vanuses kuni 8 aastat ning raske või väga keerulise puudega isikud tuleks hoida seadmest eemal, kui neil ei saa pidevalt silma peal hoida. Lapsed ei tohi seadmega mängida. Hoidke pakendimaterjal lastele kättesaamatus kohas ja kõrvaldage see nõuetekohaselt. Lapsed ei tohi ilma järelevalveta seadet puhastada ega hooldustoiminguid läbi viia. Kui seadmepaneel on olemas laste ohutusseade, tuleks see sisse lülitada.

⚠ HOIATUS! Seade ja selle juurde kuuluvad osad lähevad kasutamise ajal kuumaks. Olge ettevaatlik, et te kütteelemente ei puutuks.

⚠ HOIATUS! Elektrilöögi tekkimise vältimiseks veenduge, et seade on enne lambi vahetamist välja lülitatud.

⚠ Kui toitejuhe on kahjustunud tuleb ohutuse tagamiseks lasta see tootjal, teenindusagendil või samaväärse kvalifikatsiooniga tehnikul samasuguse vastu välja vahetada – elektrilöögi oht.

⚠ See seade on ette nähtud ainult koduseks kasutamiseks. Ärge muutke seadme tehnilisi omadusi.

⚠ Ahjuriuli tugede eemaldamiseks tõmmake esmalt riitulitoe esiots ja seejärel tagumine ots külgešina küljest lahti. Asetage ahjuresti toed tagasi vastupidises järjekorras.

⚠️ Kõpsetage alati suletud ahjuuksega. Kasutage pannide ja tarvikute eemaldamiseks pajakindaid.

⚠️ Ärge kasutage seadme puhastamiseks aurupuhastit. Ärge kasutage klaasukse puhastamiseks abrasiivpuhastusvahendid või teravad metallkaabitsad, sest need võivad klaasi pinda kriimustada, mille tagajärjel võib see puruneda.

⚠️ Katkestusvahendid peavad olema juhtmestikuga ühendatud vastavalt juhtmete paigaldamise eeskirjadele.

⚠️ Kasutage ainult selle seadme jaoks soovitatud toidusensorit (sisetemperatuuri andurit) (kui see on asjakohane).

Lubatud kasutus

⚠️ Vigastuse, põletuse, elektrilöögi, tulekahju, plahvatuse või seadme kahjustamise oht!

⚠️ See seade on ette nähtud ainult toidu valmistamiseks. Seda ei tohi kasutada muudel eesmärkidel, näiteks ruumi soojendamiseks.

⚠️ Ärge jätke töötavat seadet järelvalveta. Deaktiveerige seade iga kord pärast kasutamist. Veenduge, et ventilatsioonivad pole kinni.

⚠️ Hoidke riided ja muud tuleohtlikud materjalid seadmest eemal, kuni kõik komponendid on täielikult maha jahtunud – tuleoht!

⚠️ Kui seade paigaldatakse köögimööbli paneeli (nt ukse) taha, siis jälgige, et seadme töötamise ajal oleks uks alati lahti. Vastasel korral võib kinnise mööblipaneeli taha kogunev niiskus kahjustada nii seadet, mööblit kui ka põrandat. Ärge sulgege paneeli või ust, enne kui seade pole kasutusjärgselt maha jahtunud.

⚠️ Ärge kasutage seadet märgade kätega ega veega kokku puutudes. Ärge avaldage avatud uksele survet. Olge seadme ukse eemaldamisel ettevaatlik. Uks on raske. Ärge kasutage seadet töö- ega hoiupinnana.

⚠️ Olge seadme töötamise ajal ukse avamisega ettevaatlik. Kuum õhk võib vabaneda. Ärge pange tuleohtlike või tuleohtliku ainega märgunud esemeid seadmesse, selle lähedusse ega peale. Kui panete toitu kuumale õlile sisse, võib see pritsida. Ärge laske ukse avamisel sademetel ega lahtisel leegil seadmega kokku puutuda. Avage seadme uks ettevaatlikult. Koostisosade kasutamine koos alkoholiga võib tekitada alkoholi ja õhu segu.

⚠️ Emailikihi kahjustamise või värvimuutuse ärahoidmiseks:

- ärge pange ahjunõusid ega muid esemeid otse seadme põhjale;
- ärge asetage alumiiniumfooliumit vahetult seadme sisemuse põhjale;
- ärge pange vett vahetult kuumale seadmesse.
- ärge hoidke pärast kõpsetamise lõpetamist seadmes niiskeid nõusid ja toitu.
- olge lisavarustuse eemaldamisel või paigaldamisel ettevaatlik.

⚠️ Mahlasemate kookide puhul kasutage sügavat vormi. Puuviljamahlad tekitavad plekke, mis võivad olla püsivad. Emaili või roostevaba terase värvi muutumine ei mõjuta seadme tööd kuidagi.

⚠️ Puhastage seadet regulaarselt, et vältida pinnamaterjali kahjustumist. Enne hooldustöid eemaldage seade vooluvõrgust. Veenduge enne puhastamist või hooldamist, et seade on maha jahtunud – põletuste oht! Olge seadme ukse eemaldamisel ettevaatlik. Uks on raske. On ka oht, et klaaspaneelid võivad puruneda. Kui ukse klaaspaneelid on kahjustatud, vahetage need kohe välja. Pöörduge volitatud hoolduskeskusse.

⚠️ Puhastage seadet pehme niiske lapiga. Kasutage ainult neutraalseid pesuaineid.

Paigaldamine

⚠️ Seadet peavad käsistsema ja paigaldama kaks või enam inimest – vigastuste oht. Kasutage alati kaitsekindaid ja kinniseid jalanõusid – löikehaavade oht.

⚠️ Paigaldamise, sh veevarustus- (kui on olemas) ja elektriühendused, hooldus- või remonditööd, mille korral eemaldatakse mikrolaineenergiaga kokkupuute eest kaitsev kate (kui on olemas, ning remondi peab teostama volitatud paigaldaja. Järgige seadmega kaasas olevaid paigaldusjuhiseid. Eemaldage kogu pakend. Veenduge, et seade pole transpordi käigus kahjustada saanud. Probleemide korral pöörduge edasimüüja või lähima volitatud teeninduskeskuse poole. Ärge paigaldage või kasutage kahjustatud seadet.

⚠️ Paigaldage seade ohutusse ja sobivasse kohta, mis vastab paigaldusnõuetele. Ärge

Ärge kasutage abrasiivseid vahendeid, küürimiskäsnu, lahusteid ega metallesemeid. Ärge puhastage katalüütilist emaili (kohaldatavuse korral) pesuainega. Rasv ja seadmesse kogunenud toidujäägid võivad põhjustada tulekahju. Ärge eemaldage seadme küljes olevaid nuppe (kui neid on). Ahjupihusti kasutamisel järgige pakendil olevaid ohutusjuhiseid.

kasutage seadet enne, kui see on kõõgimööblisse sisse ehitatud. Ärge tõmmake seadet käepidemest. Tagage minimaalne kaugus muudest seadmetest ja mööbliesemetest. Enne seadme paigaldamist kontrollige, kas ahjuuks avaneb takistusteta.

⚠️ Enne hooldustoimingute tegemist veenduge, et seade on välja lülitatud ja vooluvõrgust eemaldatud – elektrilöögi oht. Paigaldamise ajal veenduge, et seade ei kahjustaks toitejuhet- tule- või elektrilöögi oht! Aktiveerige seade alles siis, kui paigaldamine on lõpetatud.

⚠️ Ärge tõkestage minimaalset vahet tööpinna ja ahju ülemise serva vahel – põletuste oht.

Elektrilised hoiatused

⚠️ Tulekahju- ja elektrilöögi oht.

⚠️ Kontrollige, kas andmeplaadil olevad elektriparameetrid vastavad teie kohaliku vooluvõrgu näitajatele.

⚠️ Ärge kasutage pikendusjuhtmeid, harupesasid ega adaptereid. Ärge kasutage seadet, kui selle toitejuhe või -pistik on

kahjustatud, kui see ei tööta korralikult või kui see on kahjustatud või maha kukkunud. Seade peab olema maandatud. Kasutage alati nõuetekohaselt paigaldatud löögikindlat pistikupesast. Isoleeritud ja isoleerimata osad peavad olema kinnitatud nii, et neid ei saaks ilma tööriistadeta eemaldada. Elektrilised osad ei tohi olla

kasutajale pärast paigaldamist kättesaadavad.

 Elektripaigaldisel peab olema eraldusseade, mis võimaldab teil seadme kõigi pooluste küljest lahti ühendada. Eraldusseadme kontaktiava laius peab olema vähemalt 3 mm. Kasutage ainult nõuetekohaseid isolatsiooniseadmeid: kaitselüliteid, kaitsmeid (keermega kaitsmed tuleb pesast eemaldada), lekkevoolu kaitsmeid ja kontaktoreid.

 Ühendage toitepistik seinakontakti alles pärast seda, kui paigaldamine on lõpetatud. Enne toitejuhtme pistikupessa sisestamist sulgege korralikult seadme uks. Pärast paigaldamist veenduge, et toitepistik on juurdepääsetav. Kui seinakontakt logiseb, ärge sisestage sellesse toitepistikut. Seadet vooluvõrgust lahutades ärge tõmmake toitekaablist. Tõmmates hoidke kinni

toitepistikust. Jälgige, et toitejuhe ei puutuks vastu seadme ust ega oleks uksele lähedal või seadme all olevas niisis, eriti siis, kui seade töötab või uks on kuum.

 Toitejuhtme vahetamiseks võtke ühendust volitatud teeninduskeskusega.

 See toode sisaldab energiatõhususe G klassi valgusallikat.

 Teave selles seadmes oleva lambi (lampide) ja eraldi müüdavate varulampide kohta: Need lambid taluvad koduste majapidamisseadmete äärmuslikke keskkonnatingimusi, näiteks temperatuuri, vibratsiooni ja niiskust, või on ette nähtud edastama infot seadme tööoleku kohta. Need pole ette nähtud kasutamiseks muudes rakendustes ega sobi ruumide valgustamiseks.

Keskkonna kaitse

OHUTUSHOIATUSED

 Enne kasutuselt kõrvaldamist lahutage seade vooluvõrgust. Lõigake elektrijuhe seadme lähedalt läbi ja visake ära. Eemaldage uksekäepide, et vältida laste või lemmikloomade seadmesse lõksujäämist – vigastuse või lämbumise oht.

PAKKEMATERJALIDE KÕRVALDAMINE

Sümboliga  tähistatud materjalid saatke ringlusse. Selleks viige pakendid vastavatesse konteineritesse.

KODUMASINATE VANAMETALLIKS LAMMUTAMINE

Aidake hoida keskkonda ja inimeste tervist ning suunake elektri- ja elektroonikaseadmete jäätmed ringlusse.

Ärge utiliseerige sümboliga  tähistatud seadmeid koos olmejäätmetega. Viige seade kohaliku jäätmesortimispunkti või pöörduge abi saamiseks kohaliku omavalitsusse.

ENERGIASÄÄSTU NÄPUNÄITED

MÄRKUS. Seadmel on omadused, mis aitavad säästa energiat igapäevasel toiduvalmistamisel.

Veenduge, et ahju töötamise ajal on ahjuuks korralikult kinni. Ärge küpsetamise ajal ust liiga tihti avage. Jälgige, et uksetihend oleks puhas ja korralikult omal kohal. Energia kokkuhoiu tagamiseks kasutage metallnõusid. Võimaluse korral ärge enne toidu sissepanekut ahju eelkuumutage.

Kui küpsetusaeg on üle 30 minuti, vähendage sõltuvalt küpsetusajast vähemalt 3 - 10 minutit enne küpsetusaja lõppu ahju temperatuuri. Ahju sees oleva jääkkuumuse abil küpsemine jätkub.

Muude toitude soojendamiseks kasutage jääkkuumust. Kui valmistate järjest mitu küpsetist, püüdke need ahju panna võimalikult lühikeste vahedega. Jääkkuumuse kasutamiseks ja toidu soojashoidmiseks valige madalaim võimalik temperatuur.

Võimalusel kasutage energia kokkuhoiduks pöördõhuga küpsetusrežiime.

Kui on valitud programm koos valikuga Kestus või Lõpp ja kui küpsetusaeg ei ületa 30 minutit, lülituvad kuumutuselemendid mõne ahjufunktsiooni puhul (kui see on asjakohane) automaatselt varem välja.



Võimaluse korral lülitage küpsetamise ajaks valgusti välja. Pange see põlema ainult siis, kui vaja.

Niiske küpsetus pöördõhuga (kui see on asjakohane) Funktsioon, mis säästab küpsetamise ajal energiat. Selle funktsiooni kasutamisel lülitub lamp automaatselt välja.

Puhastus ja hooldus

 **HOIATUS!** Vt ohutust käsitlevaid peatükke.

Märkused puhastamise kohta

 <p>Puhastusvahendid</p>	<p>Puhastage seadme esikülge ainult mikrokiudlapi, sooja vee ning pehmetoimelise pesuvahendiga. Kontrollige ja puhastage ahjuõõnsuse raami ümber olevat tihendit.</p> <p>Metallpindadel kasutage puhastusvahendi lahust.</p> <p>Plekkide eemaldamiseks kasutage pehmetoimelist puhastusvahendit.</p>
 <p>Igapäevane kasutamine</p>	<p>Puhastage ahi pärast igakordset kasutamist. Toidujääkide kogunemine võib kaasa tuua süttimise.</p> <p>Niiskus võib kondenseeruda seadmesse või selle klaaspaneelidele. Kondenseerumise vähendamiseks laske seadmel enne küpsetamist 10 minutit töötada. Ärge jätke toitu seadmesse kauemaks seisma kui 20 minutit. Kuivatage pärast kasutamist seadme sisemus ainult mikrokiudlapiga.</p>
 <p>Lisatarvikud</p>	<p>Pärast igat kasutuskorda puhastage kõik ahju tarvikud ja laske neil kuivada. Kasutage ainult mikrokiudlappi sooja vee ja õrna puhastusvahendiga. Ärge peske tarvikuid nõudepesumasinas.</p> <p>Ärge puhastage mittenakkuva pinnaga tarvikuid abrasiivse puhastusvahendi või teravate esemetega.</p>

Kuidas puhastada: Veesüvend

Puhastage ahjuõõnsuse süvendit, et eemaldada lubjasettejääd pärast auruküpsetust.

1. samm	2. samm	3. samm
Kallake 250 ml vett ahju põhjas olevasse süvendisse. Kasutage max 6%-list ilma lisan-diteta äädikat.	Laske 30 minuti jooksul äädi-kal lubjasettejäägid toatem-peratuuril lahustada.	Puhastage ahjuõõnsus sooja vee ja lahja pesuvahendiga.
Funktsiooni seadmine: SteamBake puhastage ahju iga 5 – 10 küpsetusükli järel.		

Kuidas eemaldada: restitoed

Ahju puhastamiseks eemaldage restitoed .

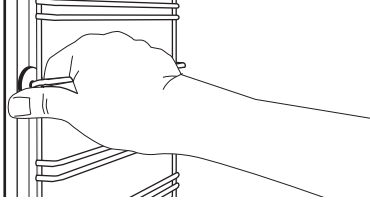
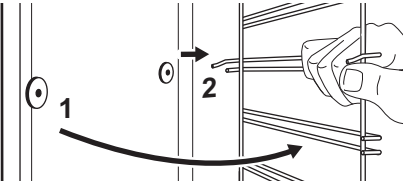

1. samm	Lülitage ahi välja ja oodake, kuni see on jahtunud.	
2. samm	Tõmmake ahjuriuli tugede esiosa külgešina küljest lahti.	
3. samm	Tõmmake ahjuresti toe taga-osa külgešina küljest lahti ja eemaldage.	
4. samm	Asetage ahjuresti toed tagasi vastupidises järjekorras.	

Kuidas eemaldada ja paigaldada: uks

Ahjuuksel on kolm klaaspaneeli. Puhastamiseks saate ukse ja seesmised klaaspaneelid eemaldada. Enne klaaspaneelide eemaldamist lugege tähelepanelikult läbi terve peatükk "Ukse eemaldamine ja paigaldamine".

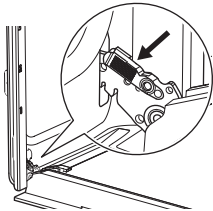
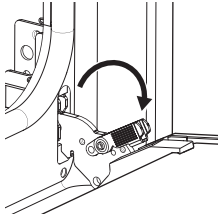
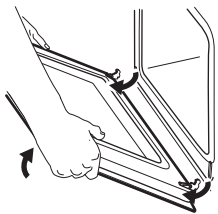

ETTEVAATUST! Ärge kasutage ahju ilma klaaspaneelideta.

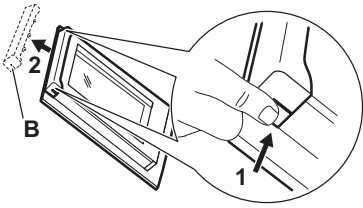
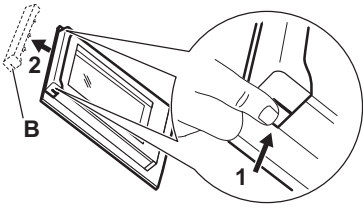
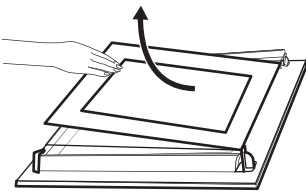
1. samm	Avage uks täielikult ja hoidke mõlemast uksehingest kinni.	
2. samm	Tõstke ja tõmmake sulguritest, kuni need lahti klõpsatavad.	
3. samm	Sulgege ahjuuks poole peale esimeses avatud asendis. Seejärel tõstke ja tõmmake ust, et see oma kohalt eemaldada.	
4. samm	Asetage uks pehmele ja tasasele pinnale.	
5. samm	Vajutage ukse ülemises servas olevat ukselistu (B) kummaltki küljelt sissepoole, et klamberkinnitus vabastada.	
6. samm	Eemaldamiseks tõmmake ukselistu ettepoole.	
7. samm	Hoidke kinni ukse klaaspaneelide ülemisest servast ja tõmmake need ükshaaval ettevaatlikult välja. Alustage ülemisest paneelist. Jälgige, et klaas libiseks hoidikutest täielikult välja.	

8. samm	Puhastage klaaspaneeli seebi ja veega. Kuivatage klaaspaneeli ettevaatlikult. Ärge peske klaaspaneeli nõudepesumasinas.
9. samm	Pärast puhastamist paigutage klaaspaneel, uksele ja ahjuuks tagasi oma kohale ja sulgege mõlema uksehinge sulgurid.
Kui uks on õigesti paigaldatud, kuulete sulgurite kinnitamisel klõpsatust.	

Veenduge, et asetate klaaspaneelid (A ja B) tagasi õiges järjekorras. Otsige klaaspaneeli pinnalt üles sümbol või kiri; iga klaaspaneel on erinev, et teha lahtivõtmine ja tagasipaane kergemaks. Tükimustriga piirkond peab asuma ukse sisekülje suunas. Pärast paigaldamist veenduge, et klaaspaneeli raami pind ei oleks trükimustriga piirkonnas puudutades kare. Ukseliistu õigel paigaldamisel kostab klõps. Veenduge, et keskmised klaaspaneelid on paigaldatud oma kohale õigesti.

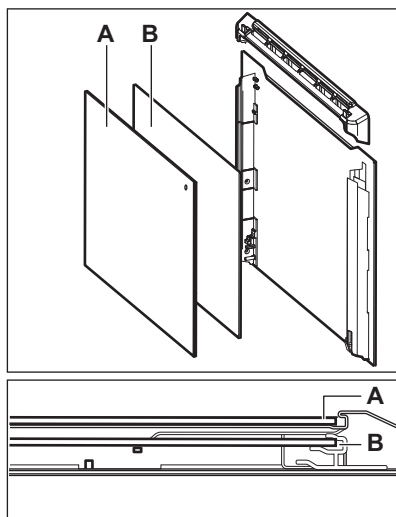

Kuidas asendada: lamp

Hoidke halogeenlampi alati riidelapiga, et lambile ei sattuks rasvajääke.

⚠ HOIATUS! Elektrilöögi oht!
Lamp võib olla kuum.

Enne lambi vahetamist:		
1. samm	2. samm	3. samm
Lülitage ahi välja. Oodake, kuni ahi on jahtunud.	Eemaldage ahi vooluvõrgust.	Pange ahju põhjale riie.

Tagumine lamp

1. samm	Klaaskatte eemaldamiseks keerake seda.
----------------	--

2. samm	Puhastage klaaskate.
3. samm	Asendage lambipirn sobiva 300 °C taluva kuumakindla pirniga.
4. samm	Paigaldage klaaskate.

IKEA GARANTII

Kui kaua IKEA garantii kehtib?

Garantii kehtib 5 aastat alates kuupäevast, mil oma IKEA seadme ostsite. Ostutõendina nõutakse originaalostutšeki olemasolu. Kui garantii raames teostatakse teenustöid, ei pikenda see seadme kehtivat garantiiperioodi.

Kes teostab teenustöid?

IKEA teenusepakkuja pakub teenustöid oma teeninduspunktide või volitatud teeninduspartnerite võrgustiku kaudu.

Mida garantii hõlmab?

Garantii hõlmab selliseid seadme vigu, mis on tekkinud valmistusvigade või materjalivigade tõttu alates IKEA-st ostmise kuupäevast. Käesolev garantii kehtib ainult kodse kasutuse puhul. Erandid on välja toodud jaotises "Mida käesolev garantii ei hõlma?" Garantiiperioodi jooksul kaetakse vigade kõrvaldamisega seotud kulud, nt parandustööd, osade vahetamine ning töö- ja transpordikulud juhul, kui seade on parandustöödeks kättesaadav ilma spetsiaalsete kulutusteta. Sellisel juhul kehtivad EL-i suunised (nr 99/44/EÜ) ja vastavad kohalikud eeskirjad. Asendatud osade omanikuks on IKEA.

Mida teeb IKEA probleemi kõrvaldamiseks?

IKEA määratud teenusepakkuja vaatab seadme üle ja otsustab ainuisikuliselt, kas see on käesoleva garantiiga hõlmatud. Kui garantii kehtib, otsustab IKEA teenusepakkuja või tema volitatud teeninduspartner seejärel oma parima äranägemise kohaselt seadme kas

parandada või samaväärse tootega asendada.

Mida käesolev garantii ei hõlma?

- Tavalist kulumist.
- Tahtlikust tegevusest või hooletusest põhjustatud kahjusid, kasutusjuhiste eiramisest tulenevaid kahjusid, vale paigaldamise või elektripinge kasutamisest tulenevaid kahjusid, keemiliste või elektrokeemiliste reaktsioonide tõttu tekkinud kahjusid, rooste-, korrosiooni- või veekahjusid, sealhulgas, kuid mitte ainult, vee liigest lubjasaldusest tulenevaid kahjusid ega ebaharilikest keskkonatingimustest tulenevaid kahjusid.
- Vahetatavaid tarvikuid nagu patareid ja lambid.
- Mittefunktsionaalseid ja dekoratiivseid muutusi, mis ei mõjuta seadme tavapärasest kasutamisest, näiteks kriimustusi või võimalikke värvimuutusi.
- Kahjusid, mida on põhjustanud seadmesse sattunud võõrkehade või ained filtrite, tühjendussüsteemide või pesuainelahtrite puhastamisel või ummistuste kõrvaldamisel.
- Järgmiste osade kahjusid: keraamiline klaas, tarvikud, lauandude ja söögiriistade korvid, tugijalad ja tühjendustorud, tihendid, lambid ja lampide katted, ekraanid, nupud, kaitsekatted ja nende osad. Välja arvatud juhul, kui tõendatakse selliste kahjude tulenevamine toote vigadest.
- Kui tehnik ei tuvasta tehtud ülevaatusel tulemusel vea olemasolu.
- Kui parandustöid on teostanud muud kui meie poolt ette nähtud teenusepakkujad

ja/või volitamata lepingupartnerid või kui kasutatud on mitte-originaalvaruosi.

- Kui teostada tuleb parandustöid, mis on vajalikud vale või mitte ette nähtud viisil paigalduse tõttu.
- Kui seadet kasutatakse mitte koduses majapidamises, vaid äriisel eesmärgil.
- Transpordikahjud. Kui klient transpordib toote ise oma koju või muule aadressile, ei vastuta IKEA mingite transportimisel tekkida võivate kahjude eest. Juhul, kui toote transpordib kliendi aadressile IKEA, siis katab transportimisel tootele tekkida võivad kahjud käesolev garantii.
- IKEA seadme esmase paigaldamisega seotud kulud. Kui IKEA teenusepakkuja või tema volitatud teeninduspartner parandab või asendab toote vastavalt käesoleva garantii tingimustele, paigaldab teenusepakkuja või tema volitatud teeninduspartner parandatud seadme või ka asendusseadme vajadusel ise.

See piirang ei kehti juhul, kui pole tegu rikkega, vaid kui kvalifitseeritud tehnik kasutab meie originaalvaruosi, et viia seade vastavusse mõnes teises EL-i riigis kehtivate tehnilise ohutuse nõuetega.

Kohalike seaduste rakendamine

IKEA garantii annab Teile kindlad seaduslikud õigused, mis on kohalike nõuete suhtes ülimuslikud. Need tingimused ei piira siiski mingil moel kohalikus seadusandluses kirjeldatud tarbijaõigusi.

Kehtivuspiirkond

Kui olete seadme ostnud ühest EL-i riigist ja viite selle teise EL-i riiki, tagatakse teenused teile selles riigis tavapärase garantiitingimuste raamistikus. Kohustus teostada garantii raamistikus pakutavaid teenustöid kehtib vaid juhul, kui seade on paigaldatud ja vastavuses järgmistele nõuetega:

- tehniliste näitajatega, mis kehtivad garantiinõude esitamise riigis;
- kokkupanemisjuhiste ja kasutusjuhendis oleva ohutusinfoga.

IKEA seadmete müügijärgne teenindus:

Võtke kindlasti ühendust IKEA müügijärgse teenindusega:

1. kui soovite esitada käesoleva garantii alla kuuluva nõude;
2. kui soovite täpsemat teavet IKEA seadme paigaldamise kohta spetsiaalsesse IKEA köögimööblisse. Teenindus ei anna teavet järgmistes küsimustes:
 - IKEA köökide paigaldamise kohta üldiselt;
 - elektriühenduste kohta (kui seadme juurde ei kuulu pistik ja kaabel), vee- ja gaasiühenduste kohta, sest need tööd tuleb tellida vastava volitusega hooldustehnikult.
3. kui soovite täpsemat teavet IKEA seadme kasutusjuhendi ja tehniliste andmete kohta.

Et saaksime teid parimal moel aidata, lugege enne meie poole pöördumist tähelepanelikult käesolevas brošüüris olevaid kokkupanemisjuhiseid ja/või kasutusjuhendit.

Kuidas meid leida



Täieliku loendi IKEA kontaktide ja vastavate kohalike telefoninumbritega leiate selle juhendi viimaselt leheküljelt.



Et saaksime teid kiiremini teenindada, soovitame kasutada selle kasutusjuhendi lõpus olevaid telefoninumbreid. Kasutage alati neid loendis olevaid telefoninumbreid, mis on ära toodud teid huvitava seadme juures. Enne meile helistamist hoidke käepärast oma seadmele vastav IKEA tootenumber (8-kohaline kood), samuti seadme seerianumber (8-kohaline kood seadme andmesildil).

i **HOIDKE OSTUTŠEKK ALLES!** See on teie ostutõend ning see tuleb esitada garantii taotlemisel. Pidage meeles, et ostutšekk sisaldab ka andmeid teie poolt ostetud IKEA seadme tootenime ja -numbri kohta (8-kohaline kood).

Kas vajate täiendavat abi?

Kui teil on küsimusi, mis ei ole seotud teie seadmete müügijärgse teenindusega, siis pöörduge lähima IKEA kõnekeskuse poole. Enne helistamist soovitame siiski tähelepanelikult lugeda seadmega kaasas olevaid dokumente.

Biztonsági tudnivalók

A termék üzembe helyezése és használata előtt gondosan olvassa el a mellékelt útmutatót. A gyártó nem vállal felelősséget a helytelen beszerelés vagy használat miatt keletkezett sérülésekért és károkért. Az útmutatót tartsa biztonságos és elérhető helyen, hogy szükség esetén mindig a rendelkezésére álljon.

BIZTONSÁGI FIGYELMEZTETÉSEK

⚠ Ezt a készüléket 8 év feletti gyermekek, csökkent fizikai, érzékelési vagy szellemi képességekkel rendelkező felnőttek, illetve megfelelő tudással vagy gyakorlattal nem rendelkező személyek csak felügyelet mellett, vagy abban az esetben használhatják, ha megfelelő oktatást kaptak a készülék biztonságos használatára, és megértik az esetleges veszélyeket. A 8 évesnél fiatalabb gyermekek, illetve a súlyos, komplex fogyatékkal élő személyek állandó felügyelet nélkül nem tartózkodhatnak a készülék közelében. Gyermekek nem játszhatnak a készülékkel. Minden csomagolóanyagot tartson távol a gyermekektől, és megfelelően ártalmatlanítsa. Gyermekek felügyelet nélkül nem végezhetnek tisztítási vagy karbantartási tevékenységet a készüléken. Ha rendelkezik gyermekbiztonsági zárral a készülék, akkor azt be kell kapcsolni.

⚠ FIGYELEM: Használat közben a készülék és hozzáférhető részei nagyon felforrósodhatnak. Legyen óvatos, hogy ne érjen a fűtőelemekhez.

⚠ FIGYELEM: Az izzó cseréje előtt győződjön meg arról, hogy a készülék ki van kapcsolva, hogy megelőzze áramütést.

⚠ Ha a hálózati kábel megsérül, azt egy megegyező típusú kábelre a gyártónak vagy a márkaszerviznek vagy más hasonlóan képzett személynek kell kicserélnie az áramütés elkerülése érdekében.

- ⚠ Ez a készülék kizárólag háztartási célokra használható. Ne változtassa meg a készülék műszaki jellemzőit.
- ⚠ A polctartók eltávolításához először a polctartó elejét, majd a hátulját húzza el az oldalfaltól. A polctartókat a kiszereléssel ellentétes sorrendben helyezze vissza.
- ⚠ Sütés közben a sütő ajtaját mindig tartsa csukva. Használjon sütőkesztyűt az edények és tartozékok eltávolításához.
- ⚠ A készülék tisztításához ne használjon nagy nyomású gőzt. Ne használjon súrolószert vagy éles fém kaparóeszközt a sütőajtó üvegének tisztítására, mivel ezek megkarcolhatják a felületet, ami az üveg megrepedését eredményezheti.
- ⚠ A rögzített kábelezést a bekötési szabályok betartásával el kell látni megszakító eszközökkel.
- ⚠ Kizárólag a készülékhez ajánlott hűhőmérő szenzort (maghőmérséklet-érzékelőt) használja (ha alkalmazható).

Engedélyezett használat

- ⚠ Személyi sérülés, égési sérülés, áramütés, tűz vagy robbanás kockázata vagy a készülék károsodásának veszélye áll fenn.
- ⚠ A készülék kizárólag ételkészítési célra szolgál. Tilos bármilyen más célra, például helyiség fűtésére használni.
- ⚠ Működés közben ne hagyja felügyelet nélkül a készüléket. Minden használat után kapcsolja ki a készüléket. Ügyeljen arra, hogy a szellőzőnyílásokat ne zárja el semmi.
- ⚠ Tartsa távol a ruhákat vagy más gyúlékony anyagokat a készüléktől, amíg az összes alkatrész teljesen ki nem hűl - tűzveszély áll fenn.
- ⚠ Ha a készüléket bútorlap (pl. ajtó) mögött helyezi el, ügyeljen arra, hogy az ajtó soha ne legyen becsukva, amikor a készülék működik. A hő és a nedvesség felhalmozódhat a zárt bútorlap mögött, és ennek következtében károsodhat a készülék, a készüléket magában foglaló bútor vagy a padló. Használat után ne csukja be addig a bútorlapot, míg a készülék le nem hűlt.
- ⚠ Ne működtesse a készüléket nedves kézzel, vagy amikor az vízzel érintkezik. Ne gyakoroljon nyomást a nyitott ajtóra. Legyen óvatos, amikor az ajtót leszereli a készülékről. Az ajtó nehéz. Ne használja a készüléket munka- vagy tárolófelületként.
- ⚠ Körültekintően járjon el, ha működés közben kinyitja a készülék ajtaját. Forró levegő távozhat a készülékből. Ne tegyen gyúlékony anyagot vagy gyúlékony anyaggal szennyezett tárgyat a készülékbe, annak közelébe, illetve annak tetejére. Amikor az élelmiszert forró olajba helyezi, az olaj kifröccsenhet. Ügyeljen arra, hogy szikra vagy nyílt láng ne legyen a készülék közelében, amikor kinyitja az ajtót. Óvatosan nyissa ki a készülék ajtaját. Az

alkoholtartalmú alkotóelemek alkoholos levegőelegyet hozhatnak létre.

⚠ A zománc károsodásának vagy elszíneződésének megelőzéséhez:

- Ne tegyen edényt vagy egyéb tárgyat közvetlenül a készülék sütőterének aljára.
- Ne tegyen alufóliát közvetlenül a készülék sütőterének aljára.
- Ne engedjen vizet a forró készülékbe.
- a főzés befejezése után ne tárolja a nedves edényeket vagy az ételt a készülékben.
- a tartozékok kivételekor vagy berakásokor óvatosan járjon el.

⚠ A nagy nedvességtartalmú sütemények esetében mély tepsit használjon a sütéshez. A gyümölcsök leve maradó foltokat ejthet. A zománc vagy rozsdamentes acél elszíneződése nincs hatással a készülék teljesítményére.

⚠ Rendszeresen tisztítsa meg a készüléket, hogy elkerülje a felület károsodását. A

karbantartás megkezdése előtt kapcsolja ki a készüléket, és húzza ki a dugaszát a fali aljzatból. Minden tisztítás vagy karbantartás előtt ellenőrizze, hogy a készülék kihűlt-e – égésveszély. Legyen óvatos, amikor az ajtót leszereli a készülékről. Az ajtó nehéz. Fennáll az a veszély is, hogy az üveglapok eltörnek. A sütőajtó sérült üveglapjait haladéktalanul cserélje ki. Forduljon a márkaszervizhez.

⚠ Tisztítsa meg a készüléket egy puha, nedves kendővel. Csak semleges tisztítószerrel használjon. Ne használjon súrolószert, súrolószivacsot, oldószert vagy fém tárgyat. Ne tisztítsa tisztítószerral a katalitikus zománcréteget (ha van ilyen). A készülékben maradt zsír vagy étel tüzet okozhat. Ne távolítsa el a gombokat a készülékről (ha vannak). Amennyiben sütőtisztító aeroszolt használ, tartsa be a tisztítószert csomagolásán feltüntetett biztonsági utasításokat.

Üzembe helyezés

⚠ A készüléket két vagy több személynek kell kezelnie és üzembe helyezni - sérülésveszély. Mindig használjon munkavédelmi kesztyűt és zárt lábbelit - vágás kockázata.

⚠ Az üzembe helyezést, beleértve a vízellátást (ha van) és az elektromos csatlakozásokat, a szerviz- vagy javítási műveleteket, amelyek magukban foglalják a burkolat eltávolítását, amely védelmet nyújt a mikrohullámú energiának való kitétség ellen (ha van ilyen), és a javításokat a felhatalmazott üzembe helyezőknek kell elvégeznie. Tartsa be a készülékhez mellékelt összeszerelési utasításokat. Távolítsa el az összes csomagolást. Ellenőrizze, hogy a készülék nem sérült-e meg szállítás közben. Probléma esetén forduljon a kereskedőhöz vagy a legközelebbi hivatalos márkaszervizhez. Ne telepítsen és ne használjon sérült készüléket.

⚠ A készüléket az üzembe helyezés követelményeknek megfelelő, biztonságos helyre telepítse. A bútorba való beépítés előtt ne használja a készüléket. Ne húzza a készüléket a fogantyúnál fogva. Tartsa meg a minimális távolságot a többi készüléktől és egységtől. A készülék felszerelése előtt ellenőrizze, hogy a sütő ajtaja akadálytalanul nyitható-e.

⚠ Minden karbantartási művelet elvégzése előtt győződjön meg arról, hogy a készülék ki van kapcsolva és áramtalanítva van - áramütés veszélye áll fenn. Az üzembe helyezés során ügyeljen arra, hogy a készülék ne sértse meg a tápkábelt - tűz vagy áramütés veszélye. Csak akkor kapcsolja be a készüléket, ha az üzembe helyezés befejeződött.

⚠ Ne zárja le a munkalap és a sütő felső szélé közötti minimális rést - égési sérülés veszélye áll fenn.

Elektromos figyelmeztetések

⚠ Tűz- és áramütésveszély.

⚠ Ellenőrizze, hogy az adattáblán szereplő adatok megfelelnek-e a helyi elektromos hálózat paramétereinek.

⚠ Ne használjon hosszabbító kábelt, több aljzatos elosztót vagy adaptert. Ne működtesse a készüléket, ha sérült a tápkábele vagy csatlakozódugója, ha nem működik megfelelően, illetve ha megsérült vagy leesett. A készüléket földelni kell. Mindig használjon megfelelően felszerelt ütésálló aljzatot. A feszültség alatt álló és szigetelt alkatrészek érintésvédelmi részeit úgy kell rögzíteni, hogy szerszám nélkül ne lehessen eltávolítani azokat. Az elektromos alkatrészek nem lehetnek hozzáférhetőek a felhasználó számára az üzembe helyezés után.

⚠ Az elektromos berendezésnek kell legyen leválasztó eszköze, amely lehetővé teszi a készüléknek a hálózatról minden póluson történő leválasztását. Az szigetelő eszköz érintkező nyílászélességének legalább 3 mm-esnek kell lennie. Csak megfelelő szigetelőberendezéseket használjon: vezetékvédő megszakítókat, biztosítékokat (a tartóból kivett csavaros típusú biztosítékokat), földszivárgásgátlókat és kontaktorokat.

⚠ Csak az üzembe helyezés befejezése után csatlakoztassa a hálózati csatlakozódugót a

hálózati aljzatba. Teljesen csukja be a készülék ajtaját, mielőtt csatlakoztatja a dugaszt a hálózati aljzatba. Ügyeljen arra, hogy a hálózati csatlakozódugó üzembe helyezés után is könnyen elérhető legyen. Ha a hálózati aljzat meglazult, ne csatlakoztassa a hálózati csatlakozódugót. A készülék csatlakozásának bontására soha ne a hálózati kábelnél fogva húzza ki a csatlakozódugót. Ehhez a csatlakozódugót fogja meg. Ügyeljen arra, hogy a hálózati kábelek ne kerüljenek közel, illetve ne érjenek hozzá a készülék ajtajához vagy a készülék alatti rekeszhez, különösen akkor, ha a készülék működik, vagy ajtaja forró.

⚠ A tápkábel cseréje érdekében forduljon a márkaszervizhez.

⚠ Ez a termék egy G energiahatékonysági osztályú fényforrást tartalmaz.

⚠ A termékben található izzó(k)ra és a külön kapható pótizzókra vonatkozó tudnivalók: Ezek az izzók arra készültek, hogy megfeleljenek a háztartási készülékekben fennálló szélsőséges fizikai feltételeknek, mint például hőmérséklet, rezgés, magas páratartalom, illetve arra használatosak, hogy jelezzék a készülék működési állapotát. Nem alkalmasak egyéb felhasználásra, valamint helyiségek megvilágítására.

Környezetvédelmi tudnivalók

BIZTONSÁGI FIGYELMEZTETÉSEK

⚠ Leselejtezés előtt feszültségmentesítse a készüléket. A készülék közelében vágja át a hálózati kábelt, és tegye a hulladékba. Szerelje le az ajtókilincset, hogy megakadályozza gyermekek és háziállatok készülékben rekedését – sérülés és fulladás kockázata.

A CSOMAGOLÓANYAGOK ÁRTALMATLANÍTÁSA

A ♻ szimbólummal ellátott anyagokat használtsa újra. Az újrahasznosítás érdekében helyezze őket a megfelelő hulladékgyűjtőbe.

A HÁZTARTÁSI KÉSZÜLÉKEK SELEJTEZÉSE

Segítsen a környezet és az emberi egészség védelmében az elektromos és elektronikus készülékek hulladékának

újrahasznosításával. A  szimbólummal jelölt készülékeket ne dobja ki a háztartási hulladékkal együtt. Juttassa el a terméket a helyi újrahasznosító létesítménybe, vagy vegye fel a kapcsolatot az illetékes helyi önkormányzati szervvel.

ENERGIATAKARÉKOSSÁGRA VONATKOZÓ JAVASLATOK

MEGJEGYZÉS: Ez a készülék több funkcióval is segít energiát megtakarítani a mindennapos főzés során.

Ügyeljen rá, hogy használat közben a sütő ajtaja megfelelően be legyen csukva. Sütés közben ne nyissa ki gyakran a készülék ajtaját. Tartsa tisztán az ajtó tömítést, és ügyeljen rá, hogy megfelelően legyen a helyére rögzítve. Fém edényeket használjon az energiatakarékosság javítása érdekében. Amikor csak lehet, ne előmelegített sütőbe helyezze az ételt.

A 30 percnél hosszabb ideig tartó sütés során a befejezés előtt csökkentse a sütő hőmérsékletét a minimum értékre, a sütés hosszától függően 3 - 10 perc időtartamra. A

sütőben levő maradékhő tovább folytatja a sütést.

A maradékhőt más ételek felmelegítéséhez is használhatja. Ha egyszerre több ételt készít, a sütések közötti szünet legyen a lehető legrövidebb. A maradékhőt használhatja az étel melegen tartásához. Ehhez válassza a lehető legalacsonyabb hőmérséklet-beállítást.

Amikor csak lehetséges, a sütőfunkciókat légkeveréssel használja az energiatakarékosság érdekében.

Amikor egy sütőfunkciót vagy programot időbeállítással (Időtartam, Befejezés) kapcsol be, és a sütés időtartama 30 percnél hosszabb, a fűtőelemek automatikusan korábban kapcsolnak ki egyes sütőfunkcióknál (ha van ilyen).

Sütés közben kapcsolja ki a sütővilágítást, amikor lehetséges. Csak akkor kapcsolja be, amikor szükség van rá.

Konvekciós levegő (nedves) (ha van ilyen): A funkciót arra tervezték, hogy energiát takarítson meg a sütés során. Amikor ez a funkció aktív, a lámpa automatikusan kikapcsol.

Ápolás és tisztítás

 **FIGYELMEZTETÉS!** Lásd a „Biztonság” című fejezetet.

Megjegyzések a tisztítással kapcsolatban

 Tisztítószer	A készülék előlapját csak meleg vízzel és enyhe tisztítószerrel, mikroszálas ronggyal tisztítsa. Tisztítsa meg és ellenőrizze a sütőtér kereténél körbefutó ajtó tömítést.
	A fémfelületeket háztartási tisztítószerekkel tisztítsa meg.
	A szennyeződésekkel enyhe mosogatószerekkel távolítsa el.

 Napi használ- lat	A sütőteret minden használat után tisztítsa meg. A lerakódott zsír vagy egyéb maradvány tüzet okozhat.
	A nedvesség lecsapódhat a készülékben vagy az ajtó üveglapján. A páralecsapódás csökkentése érdekében a sütés megkezdése előtt 10 percig üzemeltesse a készüléket. Ne tárolja az ételeket 20 percnél tovább a készülékben. Használat után kizárólag mikroszálas törlerönggyel törölje szárazra a készülék belsejét.

 Tartozékok	Minden használat után tisztítsa és szárítsa meg a tartozékokat. Kizárólag mikroszálas törlerönggyel, langyos vízzel és enyhe mosogatószerrel végezze a tisztítást. A tartozékokat tilos mosogatógépben tisztítani.
	A tapadásmentes edény tartozékokat ne tisztítsa súroló hatású tisztítószerrel vagy éles tárgyakkal.

Hogyan tisztítsa: Sütőtér mélyedése

Gőzben sütés után tisztítsa ki a sütőtér bemélyedéséből a lerakódott vízkómaradványokat.

1. lépés	2. lépés	3. lépés
Öntsön 250 ml fehér ecetet a sütőtér mélyedésébe. Legfeljebb 6%-os, adalékmentes ecetet használjon.	30 percig hagyja környezeti hőmérsékleten, hogy az ecet feloldja a vízkómaradványokat.	Egy puha kendővel és meleg vízzel tisztítsa meg a sütőteret.
Az alábbi funkciónál: SteamBake 5 - 10 sütési ciklusonként takarítsa ki a sütőt.		

Hogyan távolítsa el: Polctartók

A sütő tisztításához vegye ki a polctartókat.

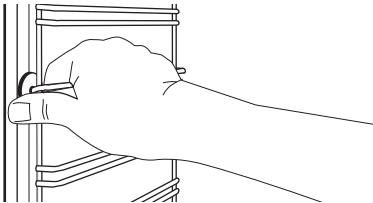
1. lépés	Kapcsolja ki a sütőt, és várja meg, hogy lehűljön.	
2. lépés	Húzza el a polctartó elülső részét az oldalfaltól.	

3. lépés	Húzza el a polctartó hátulját az oldalfaltól, majd vegye ki a polctartót.	
4. lépés	A polctartókat a kisereléssel ellentétes sorrendben helyezze vissza.	

Eltávolítás és visszaszerelés: Ajtó

A sütő ajtajába három üveglap van beépítve. Az ajtó és belső üveglapjai a tisztításhoz kivehetőek. Az üveglapok kiserelése előtt olvassa el „Az ajtó eltávolítása és visszaszerelése” c. rész összes utasítását.

⚠ VIGYÁZAT! Ne használja a sütőt az üveglapok nélkül.

1. lépés	Nyissa ki teljesen az ajtót, és fogja meg mindkét zsanért.	
2. lépés	Emelje fel és húzza a reteszeket, amíg bekattannak.	
3. lépés	Csukja vissza a sütő ajtaját az első nyitási pozícióig (félig). Ezután emelje fel és húzza meg, majd vegye ki az ajtót a helyéről.	
4. lépés	Helyezze a sütőajtót egy puha ruhával letakart egyenletes felületre.	

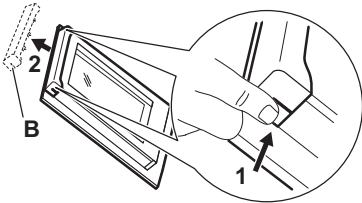
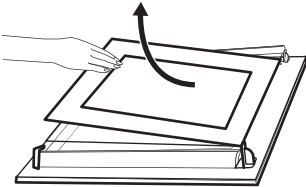
5. lépés	Tartsa az ajtó burkolatát (B) az ajtó felső szélénél a két oldalán, és nyomja befelé, hogy leválassza a zárószínt.	
6. lépés	Húzza előre a dísléccet az eltávolításhoz.	
7. lépés	Egyenként fogja meg az ajtó üveglapjait a felső szélüknél fogva, és óvatosan húzza azokat egyenként. Az eljárást a felső üveglappal kezdje. Ügyeljen arra, hogy az üveglap teljesen kicsússzon a sínből.	
8. lépés	Tisztítsa meg az üveglapokat mosogatószeres vízzel. Óvatosan törölje szárazra az üveglapokat. Az üveglapokat tilos mosogatógépből tisztítani.	
9. lépés	Tisztítás után tegye vissza az üveglapokat, a dísléccet és a sütő ajtaját, majd zárja le mindkét zsanér reteszeit.	
Ha az ajtó helyesen van beszerelve, a reteszek zárásakor kattanás hallható.		

Ügyeljen arra, hogy az üveglapokat (A és B) megfelelő sorrendben tegye vissza. Ellenőrizze az üveglapok szélénél lévő szimbólumot / nyomatot. Mindegyiken különbözőképpen néz ki, így a szét- és összeszerelés könnyebb.

Az üveglap filmnyomott oldalának az ajtó belseje felé kell néznie. Győződjön meg arról, hogy behelyezés után az üveglap kerete a filmnyomott részekben nem érdes felületűe, amikor hozzáér.

Helyes felszereléskor az ajtó dísléce kattánót hangot ad.

Ellenőrizze, hogy a középső üveglapot megfelelően helyezte-e az ágyzatba.

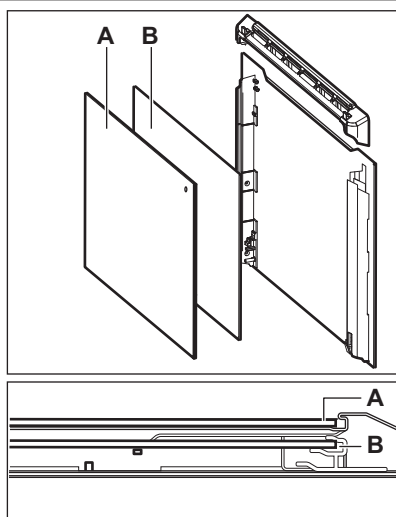

Hogyan cserélje: Lámpa



FIGYELMEZTETÉS! Vigyázat!
Áramütés-veszély!
Az izzó forró lehet.

A zsírmaradék ráégesének elkerülésére mindig kendővel fogja meg a halogénizzót.

A sűtővilágítás izzójának cseréje előtt:		
1. lépés	2. lépés	3. lépés
Kapcsolja ki a sűtőt. Várja meg, míg a sűtő lehűl.	Húzza ki a sűtőt a hálózati aljzatból.	Tegyen egy kendőt a sűtőtér aljára.

Hátsó lámpa

1. lépés	Az üvegbura eltávolításához fordítsa azt az óramutató járásával ellentétes irányba.
2. lépés	Tisztítsa meg az üvegbúrát.
3. lépés	Cserélje ki az izzót egy megfelelő, 300 °C-ig hőálló izzóra.
4. lépés	Szerelje fel az üvegbúrát.

IKEA GARANCIA

Meddig érvényes az IKEA garancia?

Az IKEA-ban vásárolt készülékére a vásárlás napjától számított 5 év garanciát vállalunk. A vásárlás bizonyítékaként az eredeti nyugta szolgál. A garancia alapján végzett szervizelés nem hosszabbítja meg a készülék garanciális időszakát.

Ki végzi majd a szervizelést?

A szervizelést az IKEA szolgáltatója végzi saját szervizelési tevékenységében vagy hivatalos szervizpartneri hálózatában.

Mire vonatkozik a garancia?

A garancia az IKEA áruházban történt vásárlás napjától kezdve vonatkozik a készülék azon hibáira, amelyeket a hibás gyártás vagy anyaghibák okoznak. A garancia csak háztartási célú használat esetén érvényes. A kivételek a "Mire nem terjed ki a garancia?" cím alatt található. A garanciális időszak alatt a garancia kiterjed a

hiba megszüntetésével kapcsolatban felmerülő költségekre (pl. javítás, alkatrészek, munka és utazás), feltéve ha javítás céljából speciális kiadások nélkül hozzáférhető a készülék, valamint ha a hibát a garancia által fedezett hibás gyártás vagy anyaghibák okozták. Ezekre a feltételekre az Európai Unió iránymutatásai (99/44/EK) és az adott helyi jogszabályok tekintendők irányadónak. A kicserelt alkatrészek az IKEA tulajdonát képezik

Mit tesz az IKEA a probléma megszüntetése érdekében?

Az IKEA által kijelölt szolgáltató megvizsgálja a terméket és - saját belátása szerint - eldönti, hogy vonatkozik-e a garancia a problémára. Ha igen, akkor az IKEA szolgáltatója vagy annak hivatalos szervizpartnerere - saját szerviztevékenységén belül és a saját belátása szerint - megjavítja,

vagy egy ugyanolyan vagy hasonló termékre kicseréli a meghibásodott terméket.

Mire nem terjed ki a garancia?

- Normál kopás és elhasználódás.
- Szándékosságból vagy hanyagságból eredő károsodás, a használati útmutató be nem tartása, a helytelen üzembe helyezés vagy a nem megfelelő feszültségre kapcsolás miatti károsodás, a kémiai vagy elektrokémiai reakció miatti károsodás, a rozsda, korrózió vagy víz miatti károsodás, beleértve - korlátozás nélkül - a vezetékes víz túlzott kalciumtartalma miatti károsodást is, valamint a normálistól eltérő környezeti viszonyok miatti károsodás.
- Az elhasználódó alkatrészek, így az elemek és izzók.
- A készülék normál használatát nem befolyásoló funkció nélküli és díszítő elemek, beleértve a karcolásokat és az esetleges színeltéréseket is.
- Az idegen tárgyak vagy anyagok miatti, valamint a szűrők, lefolyórendszerek vagy szappanadagolók tisztítása vagy eltömődésének megszüntetése miatti véletlen károsodás.
- Az alábbi alkatrészek károsodása: kerámiaüveg, tartozékok, cserépedény- és evőeszköz-kosarak, bevezető és elvezető csövek, tömítések, izzók és izzóburkolatok, védőrácsok, gombok, készülékházak és készülékház-részek. Hacsak ezekről a károsodásokról nem bizonyítható be, hogy gyártási hibák okozták őket.
- Azon esetek, amikor a helyszínre kiszálló szakember nem talál hibát.
- Azon javítások, amelyeket nem a mi szolgáltatónk és/vagy valamilyen hivatalos szerződéses szervizpartner végez el, illetve amikor nem eredeti alkatrészek kerülnek felhasználásra.
- Azon javítások, amelyek a hibás vagy nem a specifikáció szerint végzett üzembe helyezés miatt szükségesek.
- A készülék nem háztartási célú használata, tehát például professzionális használat esetén.

- Szállítási károsodások. Ha az ügyfél szállítja a terméket otthonába vagy egy más címre, az IKEA nem felelős semmilyen kárért, ami a szállítás közben esetleg történik. Azonban ha az IKEA kézbesíti a terméket az ügyfél szállítási címére, akkor az ilyen szállítás alatt keletkezett károokra a jelen jótállás fedezetet nyújt.
- Az IKEA készülék eredeti üzembe helyezésének költsége. Azonban az IKEA egy szolgáltatója vagy annak hivatalos szervizpartnere kijavítja vagy kicseréli a készüléket a jelen jótállás feltételei alapján, a szolgáltató vagy annak hivatalos szervizpartnere fogja szükség esetén újra üzembe helyezni a javított készüléket, vagy üzembe helyezni a csere készüléket.

Ez a korlátozás nem vonatkozik az olyan hibátlan munkára, amelyet a mi eredeti alkatrészeinket felhasználva azért végez egy szakember, hogy a készüléket egy másik EU tagállam műszaki biztonsági normáihoz igazítsa.

Az adott ország törvényeinek hatálya

Az IKEA garancia konkrét jogokat biztosít Önnek, de ezen kívül Önnek országtól függően egyéb jogok is rendelkezésére állhatnak.

Területi érvényesség

A valamelyik EU tagállamban vásárolt és aztán egy másik EU tagállamba átvitt készülékek esetén a szervizelés az új országban érvényes garanciális feltételek keretén belül történik. A garancia alapján csak akkor áll fenn szervizelési kötelezettség, ha:

- a készülék és annak üzembe helyezése megfelel azon ország műszaki specifikációjának, amelyben a garanciális igényt támasztják;
- a készülék és annak üzembe helyezése megfelel a szerelési útmutatóban és felhasználói kézikönyv biztonsági információiban foglaltaknak;

IKEA készülékekre szakosodott SZERVIZ

Kérjük, forduljon bizalommal az IKEA vevőszolgálathoz:

1. a jelen garancia szerinti igényt kíván bejelenteni;
2. felvilágosítást szeretne kérni az IKEA készülékek az IKEA konyhabútorba való beépítését illetően. A szerviz nem szolgál felvilágosítással:
 - az IKEA konyha beszerelését,
 - az elektromos csatlakoztatást (ha a készüléket hálózati dugó és vezeték nélkül szállítják), valamint a víz- és gázbekötést illetően, mert ezeket hivatalos szervizmérnöknek kell elvégeznie.
3. felvilágosítást szeretne kérni az IKEA készülék specifikációját és használati útmutatójának tartalmát illetően.

Annak érdekében, hogy a lehető legjobb segítséget kapja tőlünk, figyelmesen olvassa át a jelen füzet szerelési útmutató és/vagy felhasználói kézikönyv részét, mielőtt hozzánk fordulna.

Elérhetőségünk szervizelési igény esetén



Az IKEA által kijelölt kapcsolatok teljes listája és azok telefonszámjai a jelen kézikönyv utolsó oldalán található.

- i** A gyorsabb szervizelés érdekében azt javasoljuk, hogy a jelen kézikönyv végén található telefonszámokat használja. Fontos, hogy mindig a szervizelendő készülékhez tartozó kézikönyvben található számokra hivatkozzon. A felhívásunk előtt, készítse elő azon készülék IKEA cikkszámát (8 jegyű kód) és a sorozatszámát (a típusablán található 8 jegyű szám), mely esetében segítségre van szüksége.

i ŐRIZZE MEG A VÁSÁRLÁSI NYUGTÁT!

Ez bizonyítja a vásárlást és ez kell a garancia érvényesítéséhez is. Hasznos tudnivaló, hogy a vásárlási nyugtán is fel van tüntetve az Ön által vásárolt minden készülék IKEA neve és cikkszama (8 jegyű kód).

Egyéb segítségre van szüksége?

Ha bármilyen olyan kérdése van, amely nem a készülékek szervizével kapcsolatos, kérjük, forduljon a legközelebbi IKEA áruház vevőszolgálatához. Javasoljuk, hogy figyelmesen olvassa át a készülékhez tartozó dokumentációt, mielőtt hozzánk fordulna.

Informații privind siguranța

Înainte de instalarea și de utilizarea aparatului, citiți cu atenție instrucțiunile furnizate. Producătorul nu este responsabil pentru eventuale vătămări sau pagube rezultate din instalarea sau utilizarea incorectă. Păstrați permanent instrucțiunile într-un loc sigur și accesibil pentru consultare ulterioară.

AVERTISMENTE PRIVIND SIGURANȚA

⚠ Acest aparat poate fi utilizat de copiii cu vârsta mai mare de 8 ani, de persoanele cu capacități fizice, senzoriale sau mentale reduse sau de persoanele ne-experimentate doar sub supraveghere sau după o scurtă instruire care să le ofere informațiile necesare despre utilizarea în siguranță a aparatului și care să le permită să înțeleagă pericolele la care se expun. Copiii cu vârsta mai mică de 8 ani și persoanele cu dizabilități profunde și complexe nu trebuie lăsate să se apropie de aparat dacă nu sunt supravegheate permanent. Copiii nu trebuie să se joace cu aparatul. Nu lăsați ambalajele la îndemâna copiilor și aruncați-le conform reglementărilor. Copiii nu vor realiza operațiunile de curățare sau de întreținere care revin utilizatorului aparatului fără a fi supravegheați. Dacă aparatul are un dispozitiv de siguranță pentru copii, acesta trebuie activat.

⚠ **AVERTISMENT:** Aparatul și piesele accesibile ale acestuia devin fierbinți pe durata utilizării. Aveți grijă să nu atingeți elementele de încălzire.

⚠ **AVERTISMENT:** Asigurați-vă că aparatul este oprit înainte de a înlocui becul pentru a evita o posibilă electrocutare.

⚠ În cazul în care cablul de alimentare este deteriorat, acesta trebuie înlocuit cu unul identic de către producător, reprezentantul de service sau persoane cu o calificare similară pentru a se evita orice pericol – risc de electrocutare.

⚠ Acest aparat este destinat exclusiv pentru uz casnic. Nu modificați specificațiile acestui aparat.

⚠ Pentru a scoate suporturile pentru raft trebuie să trageți mai întâi de partea din față a suportului, după care să îndepărtați capătul din spate de pereții laterali. Instalați suporturile pentru raft în ordine inversă.

⚠ Gătiți întotdeauna cu ușa cuptorului închisă. Folosiți mănuși de bucătărie pentru a scoate cratițele și accesoriile.

⚠ Nu folosiți un aparat de curățat cu abur pentru a curăța aparatul. Nu folosiți substanțe abrazive dure sau raclete ascuțite de metal pentru a curăța sticla ușii deoarece acestea pot zgâria suprafața, ceea ce poate avea drept consecință spargerea sticlei.

⚠ Mijloacele de deconectare trebuie incluse în cablajul fix în conformitate cu reglementările privind cablarea.

⚠ Utilizați doar senzorul alimentar (senzor pentru temperatura interioară) recomandat pentru acest aparat (dacă există).

Utilizare permisă

⚠ Pericol de rănire, arsuri, electrocutare, incendiu, explozie sau de deteriorare a aparatului.

⚠ Acest aparat poate fi utilizat numai pentru gătire. Nu trebuie utilizat în alte scopuri, de exemplu pentru încălzirea camerei.

⚠ Nu lăsați aparatul nesupravegheat în timpul funcționării. Dezactivați aparatul după fiecare întrebuințare. Verificați dacă orificiile de ventilație nu sunt blocate.

⚠ Țineți hainele sau alte materiale inflamabile la distanță de aparat, până când toate componentele s-au răcit complet – risc de incendiu.

⚠ Dacă aparatul este instalat în spatele unui panou de mobilă (de ex. o ușă), asigurați-vă că ușa nu se închide niciodată atunci când aparatul funcționează. Căldura și

umezeala se pot acumula în spatele panoului închis de mobilă ceea ce produce daune aparatului, mobilierului sau podelei. Nu închideți panoul de mobilă dacă aparatul nu s-a răcit după utilizare.

⚠ Nu folosiți aparatul având mâinile umede sau când acesta este în contact cu apa. Nu aplicați presiune asupra ușii deschise. Procedați cu atenție când scoateți ușa din aparat. Ușa este grea. Nu utilizați aparatul ca suprafață de lucru sau ca loc de depozitare.

⚠ Procedați cu atenție la deschiderea ușii aparatului atunci când aparatul este în funcțiune. Se poate degaja aer fierbinte. Produsele inflamabile sau obiectele umezite cu produse inflamabile nu trebuie introduse în aparat, nici puse alături sau deasupra acestuia. Când puneți alimente în ulei fierbinte, uleiul poate să sară. Nu lăsați scânteele sau flăcările deschise să intre în contact cu aparatul atunci când deschideți

ușa. Deschideți ușa aparatului cu atenție. Utilizarea unor ingrediente cu conținut de alcool poate determina prezența aburilor de alcool în aer.

 Pentru a preveni deteriorarea sau decolorarea emailului:

- Nu puneți vase sau alte obiecte în aparat direct pe baza acestuia.
- Nu puneți folie din aluminiu direct pe baza cavității aparatului.
- Nu puneți apă direct în aparatul fierbinte.
- nu țineți vase umede și alimente în interior după încheierea gătirii.
- procedați cu atenție la demontarea sau instalarea accesoriilor.

 Folosiți o cratiță adâncă pentru prăjiturile însiropate. Sucurile de fructe lasă pete care pot fi permanente. Decolorarea emailului sau a oțelului inoxidabil nu are niciun efect asupra funcționării aparatului.

 Curățați cu regularitate aparatul pentru a preveni deteriorarea materialului de la

suprafață. Înainte de a efectua operațiunile de întreținere, dezactivați aparatul și deconectați-l de la rețeaua electrică.

Asigurați-vă că aparatul este răcit înainte de orice curățare sau întreținere – risc de arsuri. Procedați cu atenție când scoateți ușa din aparat. Ușa este grea. Există și riscul ca panourile de sticlă să se spargă. Înlocuiți imediat panourile de sticlă ale ușii dacă sunt deteriorate. Contactați Centrul de service autorizat.

 Curățați aparatul cu o lavetă moale și umedă. Utilizați numai detergenți neutri. Nu folosiți niciun produs abraziv, burete abraziv, solvent sau obiect metalic. Nu curățați emailul catalitic cu detergenți (dacă este disponibil). Resturile de grăsimi sau de alimente din aparat pot duce la apariția unui incendiu. Nu scoateți butoanele aparatului (dacă este cazul). Dacă folosiți un spray pentru cuptor, respectați instrucțiunile de siguranță de pe ambalajul acestuia.

Instalarea

 Aparatul trebuie manipulat și instalat de două sau mai multe persoane – pericol de rănire. Folosiți întotdeauna încălțăminte și mănuși de protecție – risc de tăiere.

 Instalarea, inclusiv alimentarea cu apă (dacă există) și conexiunile electrice, operațiunile de service sau de reparație care implică îndepărtarea unui capac care oferă protecție împotriva expunerii la energia microundelor (dacă există) și reparațiile trebuie efectuate de instalatorul autorizat. Urmați instrucțiunile de asamblare furnizate împreună cu aparatul. Îndepărtați toate ambalajele. Asigurați-vă că aparatul nu a fost deteriorat în timpul transportului. În caz de probleme, contactați distribuitorul sau cel mai apropiat Centru de service autorizat. Nu instalați și nu utilizați un aparat deteriorat.

 Instalați aparatul într-un loc sigur și adecvat care satisface cerințele privind

instalarea. Nu folosiți aparatul înainte de a-l instala în structura încastrată. Nu trageți aparatul de mâner. Respectați distanțele minime față de alte aparate și corpuri de mobilier. Înainte de a monta aparatul, verificați dacă ușa cuptorului se deschide fără opreliști.

 Asigurați-vă că aparatul este oprit și deconectat de la sursa de alimentare înainte de a efectua orice operațiune de întreținere – risc de electrocutare. În timpul instalării, asigurați-vă că aparatul nu deteriorează cablul de alimentare – risc de incendiu sau electrocutare. Porniți aparatul numai după finalizarea instalării.

 Nu obstrucționați spațiul minim dintre suprafața de lucru și marginea superioară a cuptorului – risc de arsuri.

Avertismente privind rețeaua electrică

 Pericol de incendiu și electrocutare.

 Asigurați-vă că parametrii de pe plăcuța cu date tehnice sunt compatibili cu valorile nominale ale sursei de alimentare.

 Nu utilizați cabluri de prelungire, prize cu mai multe intrări sau adaptoare. Nu utilizați aparatul dacă are un cablu sau o fișă deteriorată, dacă nu funcționează corect sau dacă a fost deteriorat sau scăpat pe jos. Aparatul trebuie legat la pământ. Utilizați întotdeauna o priză cu protecție la electrocutare corect instalată. Protecția la șoc a pieselor izolate și aflate sub tensiune trebuie fixată astfel încât să nu poată fi îndepărtată fără unelte. Componentele electrice nu trebuie să fie accesibile utilizatorului după instalare.

 Instalația electrică trebuie să fie prevăzută cu un dispozitiv de izolare care să vă permită să deconectați aparatul de la rețea la toți polii. Dispozitivul izolator trebuie să aibă o deschidere între contacte de cel puțin 3 mm. Folosiți doar dispozitive de izolare adecvate: întrerupătoare pentru protecția liniei, siguranțe (siguranțe cu șurub scoase din suport), mecanisme de declanșare pentru scurgeri de curent și contactoare.

 Introduceți fișa în priză numai după încheierea instalării. Închideți complet ușa

aparatului înainte de a conecta ștecherul la priză. Asigurați accesul la priza racordată la rețeaua electrică principală după instalare. Dacă priza este slăbită, nu conectați ștecherul. Nu trageți de cablul de alimentare pentru a deconecta aparatul. Scoateți întotdeauna ștecherul din priză. Nu lăsați cablurile de alimentare electrică să atingă sau să se afle în apropierea ușii aparatului sau a nișei de sub aparat, în special atunci când acesta funcționează sau ușa este fierbinte.

 Pentru a înlocui cablul de alimentare, contactați Centrul de service autorizat.

 Acest produs conține o sursă de lumină cu clasa de eficiență energetică G.

 În ceea ce privește becul (becurile) din acest produs și becurile ca piese de schimb vândute separat: Aceste becuri sunt destinate să reziste la condițiile fizice extreme din aparatele electrocasnice, cum ar fi temperatura, vibrațiile, umiditatea sau au scopul de a oferi informații despre starea de funcționare a aparatului. Acestea nu sunt destinate utilizării în alte aplicații și nu sunt adecvate pentru iluminarea camerelor din locuință.

Informații privind mediul

AVERTISMENTE PRIVIND SIGURANȚA

 Înainte de eliminare, deconectați aparatul de la rețeaua electrică. Tăiați cablul de alimentare de la rețea chiar de lângă aparat și aruncați-l. Scoateți încuietorea ușii pentru a nu permite copiilor sau animalelor de companie să rămână blocate în aparat – risc de accidentare sau sufocare.

ELIMINAREA MATERIALELOR DE AMBALARE

Reciclați materialele marcate cu simbolul . Pentru reciclare, puneți ambalajul în containerele corespunzătoare.

CASAREA APARATELOR ELECTROCASNICE

Ajutați la protejarea mediului înconjurător și a sănătății umane reciclând deșeurile de

aparate electrice și electronice. Nu eliminați aparatele marcate cu simbolul  împreună cu deșeurile menajere. Returnați produsul la unitatea locală de reciclare sau contactați administrația locală.

SFATURI PENTRU ECONOMISIREA ENERGIEI

NOTĂ: Acest aparat dispune de unele funcții care vă ajută la economisirea energiei în timpul procesului zilnic de gătit.

Asigurați-vă că ușa cuptorului este închisă corect în timpul funcționării cuptorului. Nu deschideți ușa prea des în timpul gătirii. Mențineți curată garnitura ușii și asigurați-vă că este bine fixată în poziție. Folosiți vase din metal pentru a îmbunătăți economia de energie. Atunci când este posibil, nu pre-încălziți cuptorul înainte de a introduce alimente în interior.

Atunci când durata de gătit este mai mare de 30 de minute, reduceți temperatura cuptorului la minim cu 3 - 10 minute, în funcție de durata gătirii, înainte de terminarea duratei de gătit. Căldura reziduală din interiorul cuptorului va continua să gătească.

Folosiți căldura reziduală pentru a încălzi alte preparate. Faceți pauze cât mai mici între două coaceri atunci când pregătiți câteva preparate simultan. Alegeți setarea pentru cea mai mică temperatură posibilă pentru a folosi căldura reziduală și menține o mâncare caldă.

Atunci când este posibil, folosiți funcțiile de gătit cu ventilator pentru a economisi energie.

Dacă este activat un program cu selectare Durată sau Sfârșit și durata de gătit este mai mare de 30 de minute, elementele de încălzire se dezactivează automat mai devreme la unele funcții ale cuptorului (dacă este cazul).

Dacă este posibil, stingeți becul pe durata gătirii. Porniți-l doar atunci când este necesar.

Aer cald umed (dacă este cazul): Funcție concepută să economisească energia în timpul gătirii. Atunci când folosiți această funcție becul se stinge automat.

Îngrijirea și curățarea

 **AVERTISMENT!** Consultați capitolele privind siguranța.

Observații privind curățarea

 <p>Agenti de curățare</p>	<p>Curăță partea din față a aparatului doar cu o lavetă din microfibră, cu apă caldă și un detergent neagresiv. Curăță și verifică garnitura ușii din jurul cadrului cavității.</p>
	<p>Folosește o soluție de curățare dedicată pentru suprafețe metalice.</p>
	<p>Curăță petele cu un detergent neagresiv.</p>

 <p>Utilizarea zilnică</p>	Curăță cavitatea după fiecare utilizare. Depunerile de grăsime sau de orice alte reziduuri pot provoca un incendiu.
	Umezeala poate produce condens în aparat sau pe panourile de sticlă ale ușii. Pentru a reduce condensul, lasă aparatul să funcționeze timp de 10 minute înainte de gătire. Nu depozita preparatele în aparat pentru mai mult de 20 de minute. Usucă cavitatea după fiecare utilizare doar cu o lavetă din microfibră.

 <p>Accesorii</p>	Curăță toate accesoriile după fiecare utilizare și lăsa-le să se usuce. Folosește doar o lavetă din microfibră, apă caldă și un detergent neagresiv. Nu curăța accesoriile în mașina de spălat vase.
	Nu curăța accesoriile anti-aderente folosind un agent de curățare abraziv sau obiecte cu margini ascuțite.

Cum se curăță: Adâncitură cavitate

Curățați adâncitura cavității pentru a îndepărta reziduurile de calcar după ce gătiți cu abur.

Pasul 1	Pasul 2	Pasul 3
Turnați: 250 ml de oțet din vin alb în adâncitura cavității. Folosiți un oțet de maxim 6%, fără niciun aditiv.	Lăsați oțetul să dizolve reziduurile de calcar la temperatura mediului ambiant timp de 30 de minute.	Curățați cavitatea cu apă caldă și o lavetă moale.
Pentru funcția: SteamBake curățați cuptorul la fiecare 5 - 10 cicluri de gătire.		

Cum se scot: Suporturile pentru raft

Scoateți suporturile raftului pentru a curăța cuptorul.

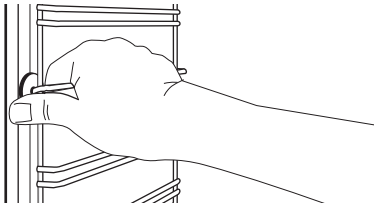
Pasul 1	Opriti cuptorul și așteptați să se răcească.	
Pasul 2	Trageți partea din față a suportului pentru rafturi și îndepărtați-o de peretele lateral.	

Pasul 3	Trageți partea din spate a suportului pentru raft și îndepărtați-o de peretele lateral și îndepărtați.	
Pasul 4	Instalați suporturile pentru raft în ordine inversă.	

Cum se scoate și se montează: Ușa

Ușa cuptorului are trei panouri de sticlă. Puteți să scoateți ușa și panourile de sticlă de la interior pentru a le curăța. Citiți toate instrucțiunile de la „Scoaterea și instalarea ușii” înainte de a scoate panourile de sticlă.

⚠ ATENȚIE! Nu utilizați cuptorul fără panourile de sticlă.

Pasul 1	Deschideți ușa complet și țineți ambele balamale.	
Pasul 2	Ridicați și trageți încuietorile până când se aude un clic.	
Pasul 3	Închideți ușa cuptorului până la jumătate în prima poziție de deschidere. După aceea, ridicați și trageți pentru a scoate ușa din locaș.	
Pasul 4	Puneți ușa pe o lavetă moale pe o suprafață stabilă.	

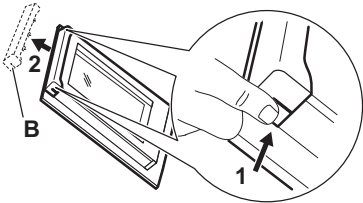
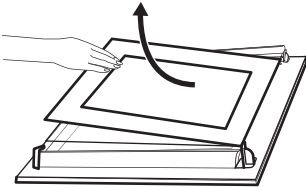
Pasul 5	Țineți garnitura ușii (B) pe partea superioară a ușii de ambele părți și apăsați-o către interior pentru a elibera clema.	
Pasul 6	Trageți garnitura ușii spre față pentru a o scoate.	
Pasul 7	Țineți panourile de sticlă ale ușii de partea superioară și scoateți-le cu atenție unul câte unul. Începeți de la panoul superior. Asigurați-vă că sticla iese complet din suporturi.	
Pasul 8	Curățați panourile de sticlă cu apă caldă și săpun. Uscați cu atenție panourile de sticlă. Nu curățați panourile de sticlă în mașina de spălat vase.	
Pasul 9	După curățare, instalați panourile de sticlă, garnitura ușii și ușa cuptorului, închideți clemele de la ambele balamale.	
Dacă ușa este instalată corect, veți auzi un clic la închiderea clemelor.		

Verificați dacă ați pus la loc panourile din sticlă (A și B) în ordinea corectă. Verificați simbolul / modelul de pe lateralul panoului de sticlă, fiecare panou de sticlă arată diferit pentru a ușura dez asamblarea și asamblarea.

Zona imprimată trebuie să fie orientată spre partea interioară a ușii. După instalare, asigurați-vă că suprafața cadrului panoului din sticlă din zonele serigrafiate nu prezintă asperități la atingere.

Dacă este instalată corect, garnitura ușii face clic.

Asigurați-vă că ați montat corect în locașul său panoul din sticlă din mijloc.

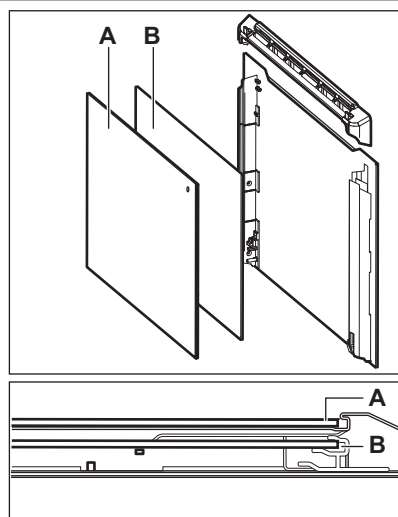

Cum se înlocuiește: Bec

AVERTISMENT! Pericol de electrocutare.
Becul poate fi fierbinte.

Întotdeauna țineți becul halogen cu ajutorul unei cârpe pentru a preveni arderea reziduurilor de grăsime pe bec.

Înainte de a schimba becul:		
Etapa 1	Etapa 2	Etapa 3
Oprii cuptorul. Așteptați până când cuptorul este rece.	Deconectați cuptorul de la sursa de alimentare electrică.	Puneți o lavetă pe fundul cavității.

Becul din spate

Pasul 1	Rotiți capacul de sticlă și scoateți-l.
Pasul 2	Curățați capacul de sticlă.
Pasul 3	Înlocuiți becul cu un bec adecvat rezistent la o temperatură de 300 °C.
Pasul 4	Montați capacul de sticlă.

GARANȚIA IKEA

Cât timp este valabilă garanția IKEA?

Această garanție este valabilă timp de 5 ani de la data cumpărării inițiale a aparatului dv. de la IKEA. Este necesar bonul fiscal inițial pentru dovedirea achiziției. Dacă se efectuează lucrări de service în baza garanției, acest lucru nu va extinde perioada de garanție pentru aparat.

Cine va executa reparațiile?

Furnizorul de asistență IKEA va furniza asistență prin centrele sale de asistență sau prin rețeaua de parteneri autorizați pentru asistență.

Ce anume acoperă această garanție?

Această garanție acoperă defecțiunile aparatului, care au fost cauzate de defecte din fabricație sau de defecțiuni ale materialului, apărute de la data cumpărării de la IKEA. Această garanție se aplică numai pentru uzul casnic. Excepțiile sunt specificate sub titlul "Ce anume nu este acoperit de

această garanție?" În timpul perioadei de garanție, costurile pentru remedierea defecțiunilor, de ex. reparații, piese, manoperă și deplasare, vor fi acoperite, cu condiția ca aparatul să fie accesibil pentru reparații fără cheltuieli speciale, iar defecțiunea să fie cauzată de un defect din construcție sau de un defect al materialelor, acoperit de garanție. În aceste condiții sunt aplicabile liniile directoare EU (Nr. 99/44/EG) și reglementările locale respective. Piesele înlocuite devin proprietatea firmei IKEA.

Ce va face IKEA pentru a corecta problema?

Furnizorul de asistență desemnat de IKEA va examina produsul și va hotărî, la discreția sa, dacă este acoperit de această garanție. Dacă se consideră că produsul este acoperit, furnizorul de asistență IKEA sau partenerii autorizați pentru asistență, prin centrele lor de asistență, la discreția lor, fie vor repara

produsul defect, fie îl vor înlocui cu același produs sau cu altul comparabil.

Ce anume nu este acoperit de această garanție?

- Uzura normală.
- Deteriorările deliberate sau din neglijență, deteriorările cauzate de nerespectarea instrucțiunilor de funcționare, instalarea incorectă sau conectarea la o tensiune greșită, deteriorările cauzate de reacții chimice sau electro-chimice, deteriorările provocate de rugină, coroziune sau apă, inclusiv, dar nu limitat la acestea, deteriorările cauzate de conținutul excesiv de calcar din apa de alimentare, deteriorările cauzate de condițiile de mediu anormale.
- Piese consumabile, inclusiv bateriile și becurile.
- Piese nefuncționale și decorative, care nu afectează utilizarea normală a aparatului, inclusiv zgârieturile și posibilele diferențe de culoare.
- Deteriorările accidentale cauzate de obiecte sau substanțe străine și curățarea sau deblocarea filtrelor, a sistemelor de evacuare sau a sertarelor pentru detergent.
- Deteriorarea următoarelor piese: vitroceramică, accesorii, coșurile de vase și de tacâmuri, țevile de alimentare și de evacuare, garnituri de etanșare, becuri și capace de becuri, ecrane, butoane, carcase și piese ale carcaselor. Cu excepția cazurilor în care se demonstrează că aceste deteriorări au fost cauzate de defecte din fabricație.
- Cazurile în care nu s-a găsit nicio defecțiune în timpul vizitei tehnicianului.
- Reparațiile care nu au fost executate de furnizorii de asistență desemnați de noi și/sau de un partener contractual autorizat pentru asistență, sau pentru care s-au folosit piese de schimb neoriginale.
- Reparațiile cauzate de o instalare defectuoasă sau care nu este conformă cu specificațiile.

- Utilizarea aparatului în mediu non-casnic, de ex. utilizarea profesională.
- Deteriorările din cauza transportului. Dacă un client transportă produsul la domiciliul propriu sau la o altă adresă, IKEA nu răspunde pentru nici un fel de deteriorare care poate apărea pe durata transportului. Totuși, dacă IKEA livrează produsul la adresa clientului, atunci deteriorarea produsului care apare pe durata acestei livrări va fi acoperită de această garanție.
- Costul pentru efectuarea instalării inițiale a aparatului IKEA. Pe de altă parte, dacă un furnizor de servicii IKEA sau partenerul său autorizat de service repară sau înlocuiește aparatul în conformitate cu termenii acestei garanții, furnizorul de servicii sau partenerul său autorizat de service va reinstala aparatul reparat sau va instala piesa de schimb, dacă este necesar.

Această restricție nu se aplică operațiunilor corecte efectuate de un specialist calificat, care a folosit piesele noastre originale, pentru a adapta aparatul la specificațiile de siguranță tehnică din altă țară a UE.

Cum se aplică legea din țara de utilizare

Garanția IKEA vă acordă drepturi legale specifice, care acoperă sau depășesc cerințele legilor locale, care pot varia de la o țară la alta.

Zona de validitate

Pentru aparatele care sunt cumpărate într-o țară a UE și sunt duse în altă țară a UE, asistența va fi furnizată în cadrul condițiilor de garanție normale în noua țară. Obligația de a asigura asistență în cadrul garanției există doar dacă:

- aparatul respectă și este instalat în conformitate cu specificațiile tehnice din țara în care se solicită cererea de garanție;
- aparatul respectă și este instalat în conformitate cu Instrucțiunile de Asamblare și Informațiile privind siguranța din Manualul Utilizatorului;

Centrul de service autorizat pentru aparatele IKEA:

Vă rugăm nu ezitați să contactați centrul de service autorizat IKEA pentru:

1. a face o solicitare în condițiile acestei garanții;
2. a cere lămuriri despre instalarea aparatului IKEA în mobila de bucătărie specială IKEA. Asistența nu furnizează lămuriri legate de:
 - instalarea generală a bucătăriei IKEA;
 - racordările la electricitate (dacă mașina este livrată fără ștecher și cablu), la apă și la gaz, deoarece acestea trebuie efectuate de un tehnician specializat de la serviciul de asistență.
3. a cere lămuriri despre conținutul manualului utilizatorului și despre specificațiile aparatului IKEA.

Pentru a vă putea asigura cea mai bună asistență, vă rugăm să citiți cu atenție Instrucțiunile de Asamblare și/sau secțiunea din Manualul Utilizatorului din această broșură, înainte de a ne contacta.

Cum ne puteți contacta dacă aveți nevoie de asistența noastră



Vă rugăm consultați ultima pagină a acestui manual pentru lista completă de contact IKEA și numerele de telefon naționale corespunzătoare.

i Entru a vă putea oferi un serviciu mai rapid, vă recomandăm să utilizați numerele de telefon speciale, din lista de la sfârșitul acestui manual. Consultați întotdeauna numerele indicate în broșura aparatului specific pentru care aveți nevoie de asistență. Înainte de a ne apela trebuie să aveți la îndemână numărul articolului IKEA (codul din 8 cifre) și numărul de serie (codul din 8 cifre care se găsește pe plăcuța cu caracteristicile tehnice) aferent aparatului pentru care solicitați asistență.

i PĂSTRAȚI BONUL DE CUMPĂRARE!

Este dovada dv. de cumpărare și este necesar pentru aplicarea garanției. Atenție, pe chitanță se găsește atât numele articolului IKEA, cât și numărul (un cod de 8 cifre) pentru fiecare dintre aparatele cumpărate.

Mai aveți nevoie de ajutor?

Pentru orice întrebare care nu are legătură cu service-ul aparatelor dvs., vă rugăm contactați call center-ul celui mai apropiat magazin IKEA. Vă recomandăm să citiți cu atenție documentația aparatului înainte de a ne contacta.

Güvenlik Bilgileri

Cihazın montajını yapmadan ve kullanmadan önce verilen talimatları dikkatlice okuyun. Üretici, yanlış kurulum veya kullanımdan kaynaklanan yaralanma ya da hasarlardan sorumlu değildir. Talimatları, ileride kullanabilmeniz için her zaman güvenli ve kolay ulaşılabilir bir yerde tutun.

GÜVENLİK UYARILARI

⚠ Bu cihaz, gözetim altında bulunmaları veya cihazın güvenli şekilde kullanımı ve oluşabilecek tehlikeler hakkında bilgi verilmesi kaydıyla 8 yaş ve üzeri çocuklar ile fiziksel, duyuusal veya zihinsel kapasitesi düşük ya da bilgi ve deneyimi olmayan kişiler tarafından kullanılabilir. 8 yaşından küçük çocuklar ve ileri düzey zihinsel ile fiziksel engellere sahip kişiler gözetim altında bulunmadıkları müddetçe bu ürünü tek başına kullanmamalıdır. Çocuklar cihazla oynamamalıdır. Tüm ambalajları çocuklardan uzak tutun ve uygun şekilde bertaraf edin. Temizlik ve kullanıcı tarafından gerçekleştirilen bakım işlemleri, gözetim altında olmadıkları sürece çocuklar tarafından gerçekleştirilmemelidir. Ocağın çocuk emniyet cihazı varsa etkinleştirilmelidir.

⚠ UYARI: Cihaz ve erişilebilir parçaları kullanım sırasında ısınır. Isıtma elemanlarına dokunmaktan kaçınınız.

⚠ UYARI: Elektrik çarpması olasılığını ortadan kaldırmak için, lambayı değiştirmeden önce cihazı mutlaka kapayınız.

⚠ Elektrik kablosu, zarar görmesi durumunda bir tehlikeyi önlemek için üretici, servis temsilcisi veya benzer yetkili bir kişi tarafından tıpatıp aynısı ile değiştirilmelidir (elektrik çarpma riski).

⚠ Bu cihaz, yalnızca ev kullanımı içindir. Cihazın teknik özelliklerini kesinlikle değiştirmeyiniz.

⚠ Raf desteklerini çıkarmak için önce raf desteklerinin ön kısmını, sonra arka uçlarını yan duvarlardan çekin. Raf desteklerini ters sırayla takın.

- ⚠ Pişirme sırasında fırın kapağı daima kapalı olmalıdır. Tencereleri ve aksesuarları çıkarmak fırın eldivenleri giyin.
- ⚠ Cihazı temizlemek için buharlı temizleyici kullanmayın. Cam kapıyı silmek için sert, aşındırıcı temizleyiciler veya keskin metal kazıyıcılar kullanmayın. Bu tip malzemeler yüzeyi çizebilir ve bunun neticesinde cam kırılabilir.
- ⚠ Bağlantıyı kesme aracı, kablolama kurallarına uygun olarak sabit kablolarla birleştirilmelidir.
- ⚠ Yalnızca bu cihaz için önerilen (varsa) yemek sensörünü (merkez sıcaklık sensörü) kullanın.

İzin verilen kullanım

- ⚠ Yaralanma, yanma, elektrik çarpması, yangın veya cihazın zarar görme riski söz konusudur.
- ⚠ Bu cihaz sadece pişirme amaçlıdır. Odayı ısıtmak gibi başka amaçlar için kullanılmamalıdır.
- ⚠ Çalışır durumdayken cihazı denetimsiz bırakmayın. Her kullanımdan sonra cihazı kapayın. Havalandırma deliklerinin kapalı olmadığından emin olun.
- ⚠ Tüm parçalar tamamen soğuyana kadar giysi veya diğer yanıcı malzemeleri cihazdan uzak tutun (yangın tehlikesi).
- ⚠ Cihaz bir mobilya panelinin (ör. bir kapağı) arkasına monte edilmişse, cihaz çalışırken bu kapağın kesinlikle kapalı olmasına dikkat edin. Kapalı bir mobilya panelinin arkasında ısı ve nem oluşabilir ve cihaza, mobilyaya veya zemine zarar verebilir. Cihazı kullandıktan sonra cihaz tamamen soğuyana kadar mobilya panelini kapatmayın.
- ⚠ Cihazı ıslak ellerle veya cihaz suyla temas ettiğinde çalıştırmayın. Açık kapağın üzerine baskı uygulamayın. Kapağı cihazdan çıkarırken dikkatli olun. Kapak ağırdır. Cihazınızı bir çalışma yüzeyi veya saklama yüzeyi olarak kullanmayın.
- ⚠ Cihaz çalışırken cihazın kapağını dikkatli bir şekilde açın. Sıcak hava çıkışı olabilir. Yanıcı veya yanıcı ürünlerle ıslanan nesnelere cihazın içine, yanına veya üstüne koymayın. Yiyecekleri sıcak yağa koyduğunuzda, yağ sıçrayabilir. Kapağı açtığınızda kıvılcım veya çıplak alevlerin cihaza temas etmemesine dikkat edin. Cihazın kapağını dikkatlice açın. Alkollü içeriklerin kullanılması alkol ve havanın karışmasına neden olabilir.
- ⚠ Emaye kaplamanın zarar görmesini veya renginin solmasını önlemek için:
 - Fırın kabını veya diğer eşyaları doğrudan cihazın alt kısmına koymayın.
 - Cihazın alt boşluğuna doğrudan alüminyum folyo koymayın.
 - Cihaz sıcakken içine doğrudan su koymayın.
 - pişirme bitirdikten sonra nemli yemekleri ve yiyecekleri cihazın içinde tutmayın.
 - aksesuarları çıkarırken veya takarken dikkatli olun.
- ⚠ Nemli kekler için derin bir kap kullanın. Meyve suları kalıcı lekeler neden olabilir. Emaye ya da paslanmaz çelik kısmın renginin solması cihazın performansını etkilemez.
- ⚠ Yüzey malzemesinin yıpranmasını önlemek için cihazı düzenli olarak temizleyin. Bakımdan önce, cihazı devre dışı bırakın ve

elektrik bağlantısını kesin. Herhangi bir temizlik veya bakım öncesinde cihazın soğumasını sağlayın (yanma riski). Kapağı cihazdan çıkarırken dikkatli olun. Kapak ağırdır. Cam panellerin kırılma riski de vardır. Kapağın cam panelleri hasar gördüğünde derhal yenisi ile değiştirin. Yetkili Servis Merkezi ile iletişime geçin.

⚠ Cihazı nemli yumuşak bir bezle temizleyin. Sadece nötr deterjanlar kullanın.

Aşındırıcı ürünler, aşındırıcı ovma bezleri, çözücüler veya metal cisimler kullanmayın. Katalitik emaye kısmı deterjanla temizlemeyin (varsa). Cihaz içerisindeki yağ veya yiyecek kalıntıları yangına neden olabilir. Düğmeleri cihazdan sökmeyin (varsa). Fırın spreyi kullanıyorsanız ürün etiketinde belirtilen güvenlik talimatlarını takip edin.

Montaj

⚠ Cihaz, iki veya daha fazla kişiyle taşınmalı ve kurulmalıdır (yaralanma riski). Kesilme risklerine karşı her zaman koruyucu eldiven ve koruyuculu ayakkabı kullanın.

⚠ Su bağlantısı (eğer varsa) ve elektrik bağlantıları da dahil olmak üzere mikrodalga enerjiye (eğer varsa) maruziyetine karşı koruma sağlayan kapağın çıkarılmasını içeren kurulum, servis ve onarım işlemleri ve tamiratlar yetkili bir kurulum görevlisi tarafından gerçekleştirilmelidir. Cihazla birlikte verilen montaj talimatlarını takip edin. Tüm ambalajlarını çıkarın. Cihazın, taşıma sırasında hasar görmediğinden emin olun. Problem olması durumunda satıcı ya da en yakın Yetkili Servis Merkezi ile iletişime geçin. Hasarlı bir cihazı kurmayın veya kullanmayın.

⚠ Cihazı, kurulum gerekliliklerini karşılayan güvenli ve uygun bir yere yerleştirin. Cihazı,

yerleşik yapıya kurmadan kullanmayın. Cihazı kulpundan tutarak çekmeyin. Diğer cihazlar ve üniteler arasında olması gereken minimum mesafeyi koruyun. Cihazı monte etmeden önce, fırın kapağının açılmasına bir engel olup olmadığını kontrol edin.

⚠ Herhangi bir bakım işlemi gerçekleştirilmeden önce cihazın kapalı ve güç kaynağı fişinin çekili olduğundan emin olun (elektrik çarpma riski). Kurulum sırasında cihazın, elektrik kablosuna hasar vermediğinden emin olun (yangın veya elektrik çarpması riski). Yalnızca kurulum bittikten sonra cihazı çalıştırın.

⚠ Tezgah ile fırının üst kenarları arasında bırakılması gereken minimum boşluğu kapatmayın (yanma riski).

Elektrik uyarıları

⚠ Yangın ve elektrik çarpması riski.

⚠ Bilgi etiketindeki parametrelerin ana güç kaynağının elektrik gücüne uygun olduğundan emin olun.

⚠ Uzatma kablosu, çoklu priz ya da adaptör kullanmayın. Hasarlı güç kablosu veya fişi varsa, düzgün çalışmıyorsa, hasar aldıysa veya düşürüldüyse cihazı çalıştırmayın. Cihaz

topraklanmalıdır. Daima doğru takılmış darbeye dayanıklı bir priz kullanın. Canlı ve yalıtımlı parçaların çok koruması aletsiz sökülmecek şekilde sabitlenmelidir. Elektrikli parçalar, kurulumdan sonra kullanıcı tarafından erişilebilir olmamalıdır.

⚠ Elektrik tesisatı, cihazı tüm kutuplarda elektrik şebekesinden kesebilmenize olanak sağlayan bir yalıtım malzemesine sahip

olmalıdır. Yalıtım cihazı en az 3 mm temas açıklığına sahip olmalıdır. Sadece doğru yalıtım cihazlarını kullanın: Hat koruyucu devre kesiciler, sigortalar (yuvasından çıkarılan vida tipi sigortalar), toprak kaçağı kesicileri ve kontaktörler.

⚠ Fişi prize sadece kurulum tamamlandıktan sonra takın. Elektrik fişini elektrik prizine takmadan önce cihazın kapağını tamamen kapatın. Kurulumdan sonra elektrik fişinin erişilebilir olduğundan emin olun. Eğer elektrik prizi gevşekse, elektrik fişini bağlamayın. Cihazın bağlantısını kesmek için elektrik kablosunu çekmeyin. Daima şebeke fişini çekin. Şebeke kablolarının, özellikle çalışırken veya kapak sıcak olduğunda, cihazın kapağına veya

cihazın altındaki yuvanın yakınına temas etmesine veya yanmasına izin vermeyin.

⚠ Güç kablosunu değiştirmek için Yetkili Servis Merkezini arayın.

⚠ Bu ürün, enerji verimliliği sınıfı G olan bir ışık kaynağı içerir.

⚠ Bu ürünün içindeki lambalar ve ayrı satılan yedek parça lambalar ile ilgili olarak: Bu lambaların sıcaklık, titreşim, nem gibi ev aletlerindeki aşırı fiziksel koşullara dayanması ya da cihazın çalışma durumu hakkında bilgi vermesi amaçlanmıştır. Başka uygulamalarda kullanım amaçlı olmayıp, ev odası aydınlatma için uygun değildir.

Dikkate alınması gereken çevresel faktörler

GÜVENLİK UYARILARI

⚠ Bertaraf etmeden önce cihazın elektrik şebekesi bağlantısını kesin. Cihaza yakın şebeke elektrik kablosunu kesin ve atın. Çocukların veya evcil hayvanların cihaza sıkışmasını önlemek için kapı mandalını kaldırın - yaralanma ve boğulma riski vardır.

AMBALAJ MALZEMELERİNİN BERTARAFI

♻ sembolünü taşıyan malzemeleri geri dönüştürün. Geri dönüşüm için paketi uygun konteynerlere koyun.

EV ALETLERİNİN ELDEN ÇIKARILMASI

Elektrikli ve elektronik cihazların atıklarını geri dönüştürerek çevreyi ve insan sağlığını korumaya yardımcı olun. ♻ sembolünü taşıyan cihazları evsel atıklarla birlikte bertaraf etmeyin. Ürünü bulduğunuz bölgedeki geri dönüşüm tesisine götürün veya belediye yetkilileriyle iletişime geçin.

ENERJİ TASARRUFU İPUÇLARI

NOT: Bu cihaz, günlük yemek pişirme işlemleri sırasında enerji tasarrufu yapmanıza yardımcı olacak özelliklere sahiptir.

Fırın çalışırken fırın kapağının düzgün şekilde kapandığından emin olun. Pişirme esnasında fırın kapağını sıklıkla açmaktan kaçınınız. Kapak contasını temiz tutun ve yerine iyice sabitlendiğinden emin olun. Enerji tasarrufu için metal tabaklar kullanın. Mümkünse, yemeği içeri koymadan önce fırını önceden ısıtmayın.

Pişirme süresinin 30 dakikayı aştığı durumlarda, pişirme süresine bağlı olarak, süre dolmadan 3 - 10 dakika önce fırın sıcaklığını minimuma düşürün. Fırında kalan ısı pişirmeye devam edecektir.

Diğer yiyecekleri ısıtmak için atıl (kalan) ısıyı kullanın. Tek seferde birkaç yemek hazırladığınızda, pişirme aralığını olabildiğince kısa tutun. Atıl (kalan) ısıyı kullanmak ve yemeği sıcak tutmak için mümkün olan en düşük sıcaklığı seçin.

Mümkünse, enerji tasarrufu için fanlı pişirme fonksiyonlarını kullanın.

Süre ve Bitiş Zamanı seçenekli bir program etkinleştirildiğinde ve pişirme süresi 30 dakikadan uzun olduğunda, ısıtıcı elemanlar bazı fırın fonksiyonlarını (eğer varsa) daha erken otomatik olarak devre dışı bırakır.

Eğer mümkünse, pişirme esnasında lambayı kapatın. Yalnızca ihtiyacınız olduğunda açın.

sağlamak için tasarlanmıştır. Bu fonksiyonu kullandığınızda lamba otomatik kapanır.



Fanlı pişirme (nemli) (eğer varsa): Bu fonksiyon pişirme sırasında enerji tasarrufu

Bakım ve temizlik



UYARI! Güvenlik bölümlerine bakın.

Temizleme ile ilgili notlar

 <p>Temizlik Mad-deleri</p>	<p>Cihazın ön kısmını sadece yumuşak deterjanlı ılık su ile ıslatılmış bir mikro fiber bezle temizleyin. Fırın iç kısmının çerçevesindeki kapak contasını kontrol edin ve temizleyin.</p> <p>Metal yüzeyleri temizlemek için temizleme solüsyonu kullanın.</p> <p>Lekeler orta derece etkili bir deterjanla temizlenmelidir.</p>
 <p>Günlük Kullanım</p>	<p>Her kullanımdan sonra iç kısmı temizleyin. Birikmiş yağlar ya da diğer artıklar yangına sebep olabilir.</p> <p>Cihazın içinde veya cam kapak panellerinde nemden buğulanma oluşabilir. Buğulanmayı azaltmak için pişirmeye başlamadan önce cihazı 10 dakika çalıştırın. Yemeği cihazda 20 dakikadan daha uzun bir süre saklamayın. Her kullanımdan sonra iç kısmı sadece mikro fiber bezle kurulaşın.</p>
 <p>Aksesuarlar</p>	<p>Her kullanımdan sonra tüm aksesuarları temizleyin ve kurumaya bırakın. Sadece yumuşak deterjanlı ılık su ile ıslatılmış bir mikro fiber bez kullanın. Aksesuarları bulaşık makinesinde yıkamayın.</p> <p>Yapışmaz aksesuarları aşındırıcı temizlik malzemesi ya da keskin uçlu nesnelere kullanarak temizlemeyin.</p>

Temizleme şekli: Çukur hazne

Buharlı pişirme sonrasında kireç kalıntılarını gidermek için çukur hazneyi temizleyin.

Adım 1	Adım 2	Adım 3
<p>Çukur hazneye 250 ml beyaz sirke dökün. En fazla %6 asit oranına sahip katkısız bir sirke kullanın.</p>	<p>Sirkenin oda sıcaklığında 30 dakika boyunca kireç kalıntısını çözmesini bekleyin.</p>	<p>İç kısmı sıcak su ve yumuşak bir bezle temizleyin.</p>
<p>Fonksiyon için: SteamBake her 5 - 10 pişirme döngüsünde bir kez fırını temizleyin.</p>		

Çıkarma: Raf destekleri

Fırını temizlemek için raf desteklerini çıkarın.

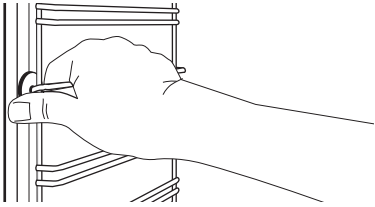
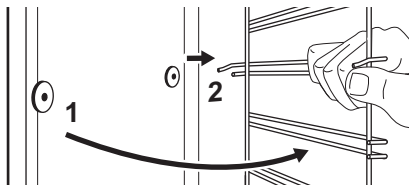

Adım 1	Fırını kapatın ve soğuyana kadar bekleyin.	
Adım 2	Raf desteğinin ön kısmını yan duvardan uzağa çekin.	
Adım 3	Teleskobik raf desteğinin arka kısmını yan duvardan uzağa çekip çıkarın.	
Adım 4	Raf desteklerini ters sırayla takın.	

Çıkarma ve takma: Kapı

Fırın kapısının üç cam paneli vardır. Temizlemek için fırın kapısını ve iç cam panelleri çıkarabilirsiniz. Cam panelleri çıkarmadan önce "Kapıyı sökme ve takma" talimatının tamamını okuyun.

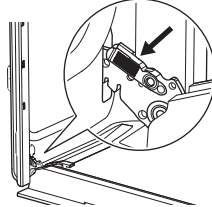
⚠ DİKKAT! Fırını cam panelleri olmadan kullanmayın.

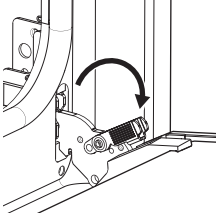
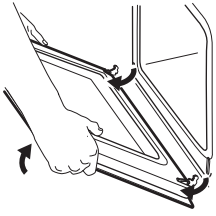
Adım 1	Kapıyı tam olarak açın ve her iki menteşeyi tutun.	
---------------	--	---

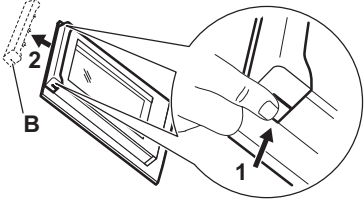
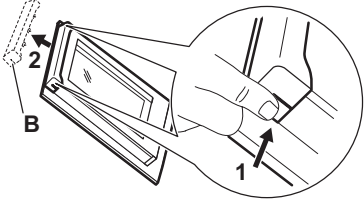
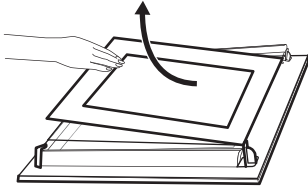
Adım 2	Mandalları kaldırın ve "klik" sesi gelene kadar çekin.	
Adım 3	Fırın kapısını yarıya kadar ilk açılma pozisyonuna kadar kapatın. Daha sonra kaldırın ve çekip kapıyı yuvasından çıkarın.	
Adım 4	Kapıyı yumuşak bir bez ve düz bir yüzey üzerine koyun.	
Adım 5	Kapı kenarını (B) kapağın üst kenarından iki taraftan tutun ve klipsli contayı serbest bırakmak için içeri doğru itin.	
Adım 6	Kapı kenarlığını öne doğru çekerek çıkarın.	
Adım 7	Üst kenarlarından kapı cam panellerini tutun ve dikkatlice teker teker çekin. Üst panelden başlayın. Camın desteklerden tam kurtulduğundan emin olun.	
Adım 8	Cam panelleri sabunlu suyla temizleyin. Cam panelleri dikkatlice kurulayın. Cam panelleri bulaşık makinesinde yıkamayın.	
Adım 9	Temizledikten sonra cam panelleri, kapak kenarını ve fırın kapağını takın ve her iki menteşedeki mandalları kapatın.	
Kapı doğru biçimde takıldığında mandallar kapatılırken "klik" sesi duyulur.		

Cam panelleri (A ve B) doğru sırayla yerlerine takmaya dikkat edin. Cam panelin yanındaki sembolü / baskıyı kontrol edin, her cam paneli sökme ve montajı kolaylaştırmak için farklı görünür.

Baskının olduğu bölge kapağın iç kısmına bakmalıdır. Montajın ardından baskının olduğu bölgelerdeki cam panel çerçevesine ait yüzeyin, dokunduğunuzda pürüzsüz olduğundan emin olun.

Doğru takıldığında kapı trimi yerine oturur. Camın orta panelini yuvalara doğru şekilde taktığınızdan emin olun.

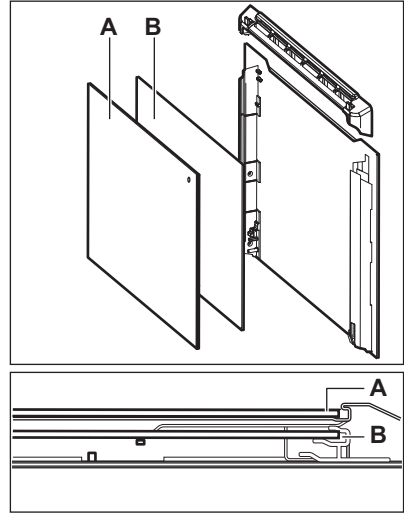

Değiştirme şekli: Lamba

⚠ UYARI! Elektrik çarpması riski.
Lamba sıcak olabilir.

Yağ kalıntısının lamba üzerinde yanmasını önlemek için halojen lambayı daima bir bezle tutun.

Lambayı değiştirmeden önce:		
1. Adım	2. Adım	3. Adım
Fırını kapatın. Fırın soğuyana kadar bekleyin.	Fırının fişini prizden çekin.	Fırın boşluğunun tabanına bir bez yerleştirin.

Arka lamba

Adım 1	Çıkarmak için cam kapağı döndürün.
Adım 2	Cam kapağı temileyin.
Adım 3	Bozulan lambayı 300 °C ısıya dayanıklı yeni bir lamba ile değiştirin.
Adım 4	Cam kapağı takın.

Tüketicinin Seçimlik Hakları

- Malın ayıplı olduğunun anlaşılması durumunda tüketici;
 - Satılanı geri vermeye hazır olduğunu bildirerek sözleşmeden dönme,

Tam sürümünü indirmek için www.ikea.com adresini ziyaret edin

- b. Satılan alıkoyp ayıp oranında satış bedelinden indirim isteme,
 - c. Aşırı bir masraf gerektirmediği takdirde, bütün masrafları satıcıya ait olmak üzere satılanın ücretsiz onarılmasını isteme,
 - d. İmkân varsa, satılanın ayıpsız bir misli ile değiştirilmesini isteme, seçimlik haklarından birini kullanabilir. Satıcı, tüketicinin tercih ettiği bu talebi yerine getirmekle yükümlüdür.
2. Ücretsiz onarım veya malın ayıpsız misli ile değiştirilmesi hakları üretici veya ithalatçıya karşı da kullanılabilir. Bu fıkradaki hakların yerine getirilmesi konusunda satıcı, üretici ve ithalatçı müteselsilen sorumludur. Üretici veya ithalatçı, malın kendisi tarafından piyasaya sürülmesinden sonra ayıbın doğduğunu ispat ettiği takdirde sorumlu tutulmaz.
 3. Ücretsiz onarım veya malın ayıpsız misli ile değiştirilmesinin satıcı için orantısız güçlükleri beraberinde getirecek olması hâlinde tüketici, sözleşmeden dönme veya ayıp oranında bedelden indirim haklarından birini kullanabilir. Orantısızlığın tayininde malın ayıpsız değeri, ayıbın önemi ve diğer seçimlik haklara başvurmanın tüketici açısından sorun teşkil edip etmeyeceği gibi hususlar dikkate alınır.
 4. Ücretsiz onarım veya malın ayıpsız misli ile değiştirilmesi haklarından birinin seçilmesi durumunda bu talebin satıcıya, üreticiye veya ithalatçıya yöneltilmesinden itibaren azami otuz iş günü, konut ve tatil amaçlı taşınmazlarda ise altmış iş günü içinde yerine getirilmesi zorunludur. Ancak, bu Kanunun 58 inci maddesi uyarınca çıkarılan yönetmelik eki listede yer alan mallara ilişkin, tüketicinin ücretsiz onarım talebi, yönetmelikte belirlenen azami tamir süresi içinde yerine getirilir. Aksi hâlde tüketici diğer seçimlik haklarını kullanmakta serbesttir.
 5. Tüketicinin sözleşmeden dönme veya ayıp oranında bedelden indirim hakkını

seçtiği durumlarda, ödemiş olduğu bedelin tümü veya bedelden yapılan indirim tutarı derhâl tüketicie iade edilir.

6. Seçimlik hakların kullanılması nedeniyle ortaya çıkan tüm masraflar, tüketicinin seçtiği hakkı yerine getiren tarafça karşılanır. Tüketici bu seçimlik haklarından biri ile birlikte 11/1/2011 tarihli ve 6098 sayılı Türk Borçlar Kanunu hükümleri uyarınca tazminat da talep edebilir.

Tüketici, garantiden doğan haklarının kullanılması ile ilgili olarak çıkabilecek uyuşmazlıklarda yerleşim yerinin bulunduğu veya tüketici işleminin yapıldığı yerdeki Tüketici Hakem Heyetine veya Tüketici Mahkemesine başvurabilir.

Üretici / İhracatçı :

ELECTROLUX APPLIANCES AB
BUSINESS SECTOR EMA-EMEA (SEE)

ST GÖRANSGATAN 143
SE-105 45 STOCKHOLM
SWEDEN

TEL: +46 (8) 738 60 00

FAX: +46 (8) 738 63 35

www.electrolux.com

İthalatçı: Electrolux Dayanıklı Tüketim Mamulleri San. ve Tic. AŞ.

TR-34435 Taksim-Beyoğlu-İstanbul

Müşteri Hizmetleri: 0 850 250 35 89

musteri_hizmetleri@electrolux.com

WEB: www.electrolux.com.tr

Kullanım Ömrü Bilgisi :

Kullanım ömrü küçük ev aletlerinde 7 yıl, diğer beyaz eşya ürünlerinde ise 10 yıldır. Kullanım ömrü, üretici ve/veya ithalatçı firmanın cihazınızla ilgili yedek parça temini ve bakım süresini ifade eder.

AEEE Yönetmeliğine Uygundur.

IKEA GARANTİSİ

IKEA garantisi ne kadar süre ile geçerlidir?

Bu garanti, cihazınızın IKEA'dan ilk satın alındığı tarihten itibaren 5 yıl geçerlidir. Satın alma işleminin kanıtı olarak orijinal satış makbuzu gerekmektedir. Servis işlemlerinin garanti kapsamında gerçekleştirilmesi halinde, bu durum cihazın garanti süresini uzatmayacaktır.

Servisi kim yapacak?

IKEA servis sağlayıcısı, kendi servis işlemleri veya yetkili servis partner ağı vasıtasıyla servis sağlayacaktır.

Bu garanti neleri kapsar?

Bu garanti, IKEA'dan satın alınma tarihinden itibaren, cihazın hatalı imalatı veya malzeme hataları nedeniyle meydana gelen arızaları kapsar. Bu garanti sadece ev-içi kullanım için geçerlidir. İstisnalar, "Bu garantinin altında neler kapsanmaktadır?" başlığının altında belirtilmektedir. Cihazın özel harcama yapılmaksızın tamir için erişilebilir durumda olması ve hatanın garanti kapsamındaki hatalı imalat veya malzeme hatası ile ilgili olması koşuluyla, garanti süresi içerisinde arızayı gidermek için yapılan masraflar örn. tamirler, parçalar, işçilik ve seyahat kapsanacaktır. Bu koşullarda, AB yönetmelikleri (No. 99/44/EG) ve ilgili yerel düzenlemeler geçerlidir. Değiştirilen parçalar IKEA'nın malı olacaktır.

IKEA sorunu çözmek için ne yapacak?

IKEA tarafından tayin edilen servis sağlayıcısı ürünü kontrol edecek ve kendi takdirine göre, garanti kapsamında olup olmadığına karar verecektir. Garanti kapsamında olduğuna kanaat getirilmesi halinde, IKEA servis sağlayıcısı veya yetkili servis partneri kendi servis işlemleri vasıtasıyla, kendi takdirine göre, özürli ürünü tamir edecek veya aynısıyla ya da benzeri bir ürünle değiştirecektir.

Bu garantinin altında neler kapsanmamaktadır?

- Normal yıpranma ve aşınma.
- Kasti veya ihmale dayalı hasarlar, çalıştırma talimatlarına uyulmaması, yanlış kurulum veya yanlış voltaja bağlantısından kaynaklanan hasarlar, kimyasal veya elektro-kimyasal tepkime, pas, korozyon veya su kaynağında bulunan kireçten kaynaklanan hasarlar da dahil olmak üzere fakat bununla sınırlı olmamak kaydıyla su hasarları, anormal çevre koşullarının neden olduğu hasarlar.
- Aküler ve lambalar dahil olmak üzere sarf malzemeleri.
- Çizikler ve olası renk değişiklikleri de dahil olmak üzere, cihazın normal kullanımını etkilemeyen, fonksiyonel olmayan parçalar ve dekoratif parçalar.
- Yabancı nesnelere veya maddelerden ve temizlik veya filtrelerin kilidinin açılması, tahliye sistemleri veya sabun çekmecelerinden kaynaklanan hasarlar.
- Şu parçalardaki hasarlar: Seramik cam, aksesuarlar, çanak çömlek ve çatal-bıçak sepetleri, besleme ve tahliye boruları, contalar, lambalar ve lamba kapakları, ekranlar, düğmeler, çerçeveler ve çerçeve parçaları. Bu hasarların üretim hatalarından kaynaklandığının ispatlanamaması halinde.
- Teknisyen vizitesi esnasında herhangi bir hatanın bulunmadığı durumlar.
- Tayin edilen servis sağlayıcılarımız ve/veya yetkili bir servis sözleşmeli partner tarafından yapılmayan veya orijinal parçaların kullanılmadığı tamir işlemleri.
- Hatalı veya teknik özelliklere uygun olmayan kurulumun sebep olduğu tamirler.
- Cihazın ev-içi olmayan ortamlarda kullanılması, örn. profesyonel kullanım.
- Nakliyeden kaynaklanan hasarlar. Eğer bir müşteri, ürünü evine veya başka bir adrese kendisi naklederse, nakliye esnasında meydana gelecek hasarlardan IKEA sorumlu değildir. Ancak ürünü müşterinin teslimat adresine IKEA teslim ediyorsa, nakliye esnasında ürünün

göreceği hasarlar bu garanti kapsamında olacaktır.

- IKEA cihazının ilk kurulum ücreti. Ancak bir IKEA servis sağlayıcısı veya yetkili servisi, ürünü bu garanti koşulları kapsamında tamir eder veya değiştirirse, servis sağlayıcı veya yetkili servis tamir edilen veya değiştirilen cihazı gerekirse yeniden kuracaktır / monte edecektir.

Bu kısıtlama, kalifiye uzman tarafından, cihazı AB üye ülkelerinin güvenlik spesifikasyonlarına adapte etmek için orijinal parçalar kullanılarak yapılan hatasız çalışmalar için geçerli değildir.

Ülke kanunları nasıl işler

IKEA garantisi size ülkeden ülkeye değişiklik göstermekle birlikte yerel kanuni taleplerin tümünü kapsayan veya aşan özel kanuni haklar sağlar.

Geçerlilik alanı

Bir AB üyesi ülkede satın alınan ve başka bir AB üyesi ülkeye götürülen cihazlar için, servisler yeni ülkedeki garanti koşulları çerçevesinde sağlanacaktır. Servisleri garanti çerçevesinde yürütme zorunluluğu sadece aşağıdaki durumlarda mevcuttur:

- Cihaz, garanti talebinin yapıldığı ülkenin teknik spesifikasyonlarına uygunsuz ve uygun şekilde kurulmuşsa;
- Cihaz, Montaj Talimatlarına ve Kullanıcı Kılavuzu Güvenlik Bilgilerine uygunsuz ve uygun şekilde kurulmuşsa.

IKEA cihazları için belirlenmiş yetkili servisler:

Aşağıdaki konularda IKEA yetkili servisini aramaktan lütfen çekinmeyiniz:

1. Bu garanti altında bir talepte bulunmak için;
2. IKEA cihazının özel IKEA mutfağına kurulumu hakkında açıklama istemek için. Servis aşağıdaki konularda açıklama yapmayacaktır:
 - genel IKEA mutfak kurulumu,
 - elektrik bağlantısı (eğer makine fişsiz ve kablolu gelmiş ise), su ve gaz bağlantısı, bu işlemler yetkili servis mühendisi tarafından yapılmalıdır.

3. Kullanıcı kılavuzunun içerikleri ve IKEA cihazının spesifikasyonları hakkında istenilen açıklamalar.

Size en iyi teknik desteği sağlayabilmemiz için, bizi aramadan önce lütfen bu kitapçığın Montaj Talimatları ve/veya Kullanıcı Kılavuzu bölümünü dikkatlice okuyunuz.

Servis ihtiyacı duyduğunuzda bize nasıl ulaşabilirsiniz



IKEA iletişim noktaları ve ulusal yerel telefon numaraları için lütfen bu kitapçığın son sayfasına bakınız.



Size daha hızlı bir servis sağlayabilmemiz için, bu kılavuzun sonunda listelenen özel telefon numaralarını kullanmanızı önermekteyiz. Daima, teknik desteğe ihtiyaç duyduğunuz özel cihazın kitapçığında listelenen numaralara bakınız. Bizi aramadan önce, teknik desteğe ihtiyaç duyduğunuz cihazın IKEA ürün numarasının (8 rakamlı kod) ve Seri Numarasının (bilgi etiketinde yazılı 8 rakamlı kod) yanınızda olduğundan emin olun.



SATIŞ MAKBUZUNU SAKLAYINIZ!

Bu sizin satın alma işleminizin kanıtıdır ve garantinin uygulanması için gereklidir. Makbuzda, satın aldığınız her cihazın IKEA ürün adı ve numarası da (8 rakamlı kod) belirtilmiş olmalıdır.

Daha fazla yardım istiyor musunuz?

Cihazınızın satış sonrası hizmetleriyle ilgili olmayan konulardaki diğer sorularınız için, lütfen size en yakın olan IKEA mağazamızı arayınız. Bizimle temasa geçmeden önce cihazınızın belgelerini tam olarak okumanızı öneririz.

Country	Phone number	Call Fee	Opening time
België	070 246016	Binnenlandse gesprekskosten	8 tot 20 Weekdagen
Belgique		Tarif des appels nationaux	8 à 20. En semaine
България	+359 2 492 9397	Според тарифата на оператора за обаждания към стационарен номер	От 8:30 до 17:30 ч в работни дни
Česká Republika	246 019721	Cena za místní hovor	8 až 20 v pracovních dnech
Danmark	70 15 09 09	Landstakst	man. - fre. 09.00 - 20.00 lør. - søn. 09.00 - 18.00
Deutschland	+49 1806 33 45 32*	* 0,20 €/Verbindung aus dem Festnetz max. 0,60 €/Verbindung aus dem Mobilfunknetz	Werktags von 8.00 bis 20.00
Ελλάδα	211 176 8276	Υπεραστική κλήση	8 έως 20 κατά τις εργάσιμες ημέρες
España	91 1875537	Tarifa de llamadas nacionales	De 8 a 20 en días laborables
France	0170 36 02 05	Tarif des appels nationaux	9 à 21. En semaine
Hrvatska	00385 1 6323 339	Cijena ovisi o pružatelju telefonske usluge korisnika	radnim danom od ponedjeljka do petka od 08:00 do 16:00
Ireland	0 14845915	National call rate	8 till 20 Weekdays
Ísland	+354 5852409	Innanlandsgjald fyrir síma	9 til 18. Virka daga
Italia	02 00620818	Tariffa applicata alle chiamate nazionali	dalle 8 alle 20 nei giorni feriali
Κυπρος	22 030 529	Υπεραστική κλήση	8.30 έως 16.30 κατά τις εργάσιμες ημέρες
Lietuva	5 230 06 99	Nacionalinių pokalbių tarifai	Pr. - Ketv.: 8:00 - 12:00, 12:45 - 17:00 Pnkt.: 8:00 - 12:00, 12:45 - 15:45
Magyarország	06-1-252-1773	Belföldi díjszabás	Hétköznap 8.00 és 17.00 óra között
Nederland Luxembourg	050-7111267 (0900-BEL IKEA) +31 507111267 (international)	Geen extra kosten. Alleen lokaal tarief.	ma-vr: 8.00 - 21.00 zat: 9.00 - 21.00 zon / pub. vakantie: 10.00 - 18.00
Norge	22 72 35 00	Takst innland	8 til 18 ukedager
Österreich	+43-1-2056356	max. 10 Cent/min.	Mo - Fr 8.00 - 20.00 Uhr
Polska	801 400 711 and +48 22 749 60 99	Koszt zgodny z taryfą operatora	Od 8 do 20 w dni robocze
Portugal	211557985	Chamada Nacional	9 às 21. Dias de Semana *excepto feriados
România	021 211 08 88	Tarif apel național	8 - 20 în zilele lucrătoare
Россия	8 495 6662929	Действующие телефонные тарифы	с 8 до 20 по рабочим дням Время московское
Schweiz	031 5500 324	Tarif für Anrufe im Bundesgebiet	8 bis 20 Werkstage
Suisse		Tarif des appels nationaux	8 à 20. En semaine
Svizzera		Tariffa applicata alle chiamate nazionali	dalle 8 alle 20 nei giorni feriali
Slovenija	+38618108621	lokalni strošek je običajna tržna vrednost, odvisna od ponudnika telefonije	8.00 - 16.00 ob delavnikih
Slovensko	(02) 3300 2554	Cena vnútroštátneho hovoru	8 až 20 v pracovných dňoch
Suomi	030 6005203	pvm/mpm	Ma - To 8:00 -18:00 Pe 9:00 -16:00
Sverige	0775 700 500	lokalsamtal (lokal taxa)	mån-fre 8.30 - 20.00 lör-sön 9.30 - 18.00
United Kingdom	020 3347 0044	National call rate	9 till 21. Weekdays
Србија	+381 11 7 555 444 (ако позивате изван Србије) 011 7 555 444 (ако позивате из Србије)	Цена позива у националном саобраћају	Понедељак - субота: 09 - 20 Недеља: 09 - 18
Eesti, Latvija, Україна			www.ikea.com



867376556-A-462022

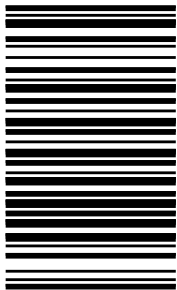

© Inter IKEA Systems B.V. 2022

21552

AA-2350531-1