

SMAKLIG

HR

SI

RS

LV

ET



Design and Quality
IKEA of Sweden

HRVATSKI	5
SLOVENŠČINA	15
SRPSKI	25
LATVISKI	35
EESTI	45

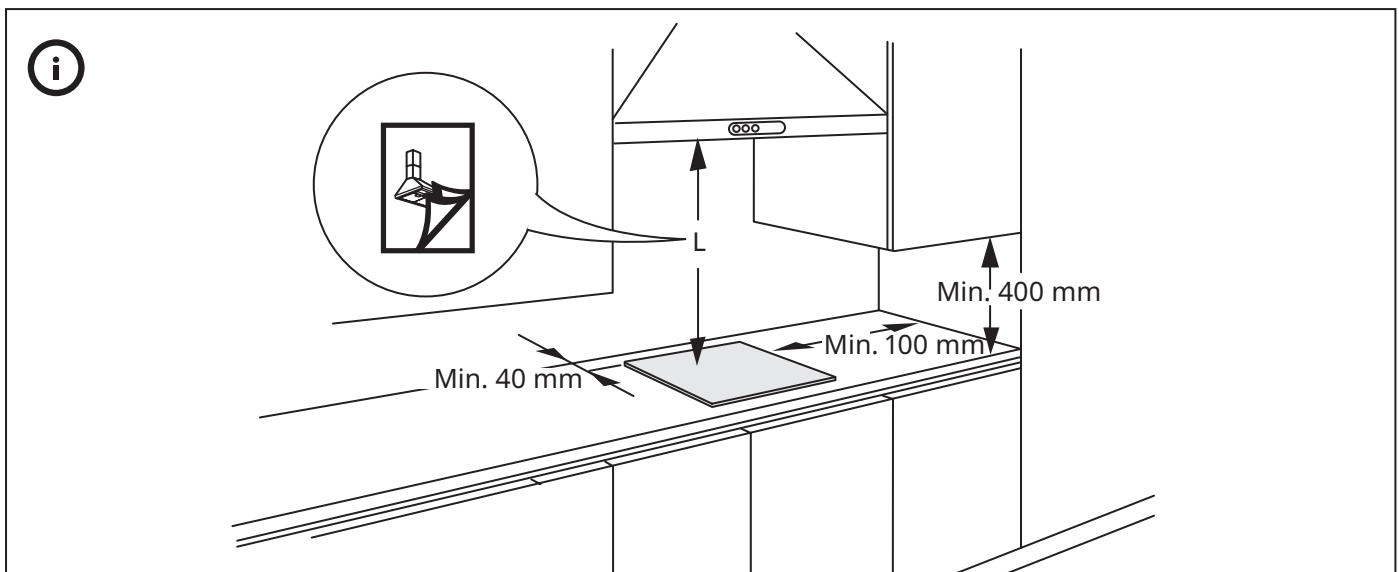
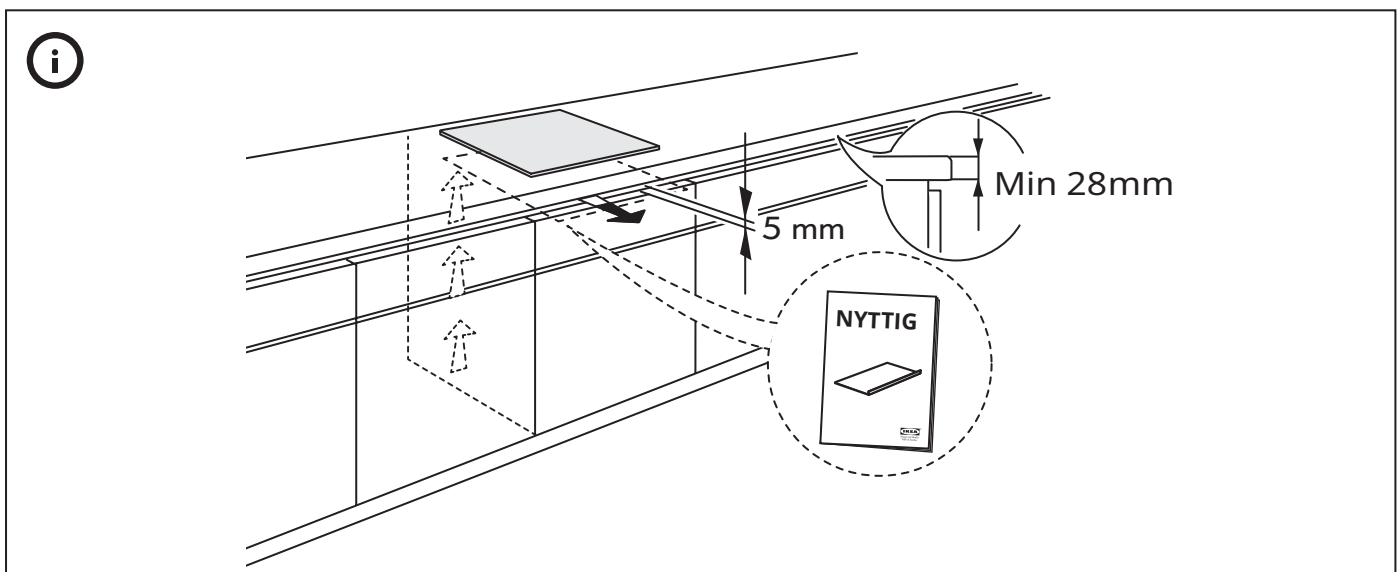
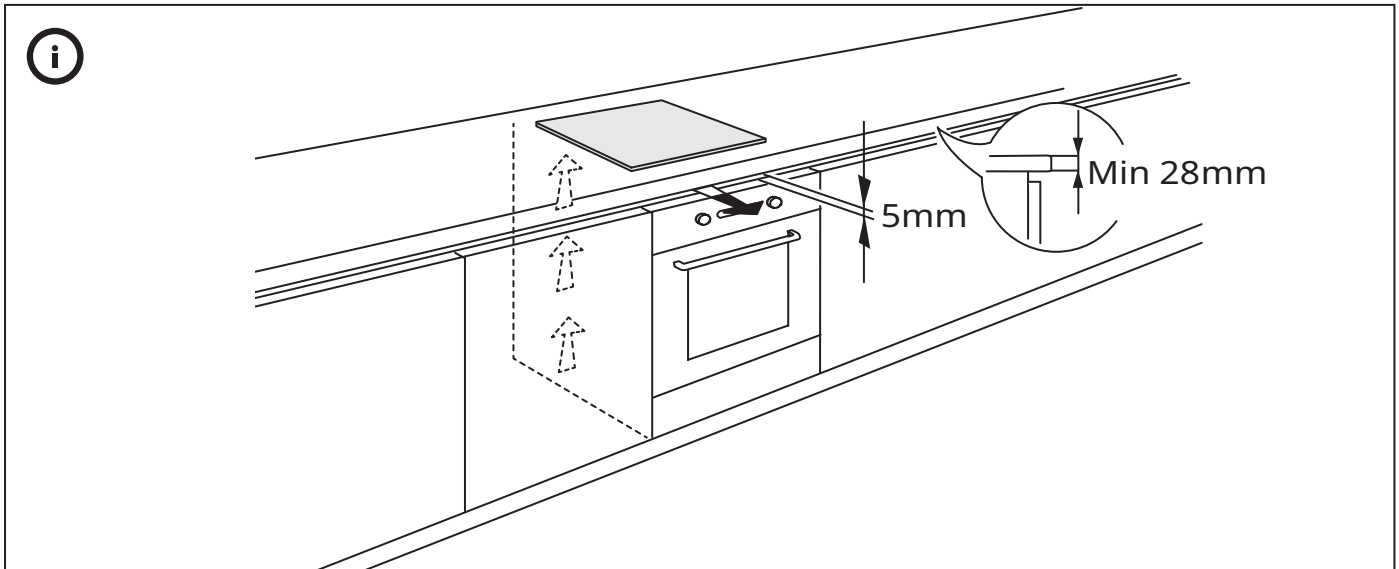

Sadržaj

Informacije o sigurnosti	5	Tablice za pripremu hrane	10
Postavljanje	6	Čišćenje i održavanje	11
Opis proizvoda	7	Rješavanje problema	11
Upravljačka ploča	7	Tehnički podaci	12
Pokazatelji	7	Priključivanje na električnu mrežu	13
Smjernice za posuđe	8	Ekološka pitanja	13
Prva uporaba	8	Proizvođač	13
Svakodnevna uporaba	9	IKEA JAMSTVO	14
Funkcije	10		

Informacije o sigurnosti

Prije upotrebe uređaja pročitajte ove sigurnosne upute. Sačuvajte ih za buduću referencu.

Ovaj priručnik i sam uređaj sadrže važna sigurnosna upozorenja kojih se morate stalno pridržavati. Proizvođač otklanja svaku odgovornost u slučaju nepoštivanja sigurnosnih uputa, za neprikladno korištenje ili za pogrešno podešavanje komandi.

⚠ UPOZORENJE! Uređaj i njegovi dijelovi do kojih postoji pristup zagrijavaju se prilikom uporabe. Pazite da ne biste dodirnuli grijače. Djeca mlađa od 8 godina trebaju se držati podalje od uređaja, osim ako su pod nadzorom.

⚠ UPOZORENJE! Ako je površina ploče za kuhanje napukla, nemojte upotrebljavati uređaj - opasnost od strujnog udara.

⚠ UPOZORENJE! Opasnost od požara: nemojte stavljati stvari na površine za kuhanje.

⚠ OPREZ! Postupak kuhanja mora se nadzirati. Kratki postupak kuhanja mora se neprestano nadzirati.

⚠ UPOZORENJE! Pripremanje hrane na masnoći ili ulju bez nadziranja ugradbene ploče može biti opasno: opasnost od požara. Vatru NIKADA ne pokušavajte ugasiti vodom: umjesto toga isključite uređaj i pokrijte plamen, na primjer, poklopcem ili dekom za gašenje požara.

⚠ Nemojte upotrebljavati ploču za kuhanje kao radnu površinu ili podlogu. Odjeću ili druge zapaljive materijale nemojte približavati uređaju dok se sastavni dijelovi potpuno ne ohlade: opasnost od požara.

⚠ Metalni predmeti poput noževa, vilica, žlica i poklopaca ne bi se smjeli stavljati na površinu ploče za kuhanje jer se mogu jako zagrijati.

⚠ Vrlo maloj djeci (0 – 3 godina) ne dopuštajte pristup uređaju. Maloj djeci (3 – 8 godina) ne dopuštajte pristup uređaju ako nisu pod nadzorom. Djeca starija od 8 godina i osobe smanjenih fizičkih, osjetilnih i mentalnih sposobnosti ili osobe bez dovoljnog iskustva i znanja mogu koristiti uređaj samo ako su pod nadzorom ili su dobili upute o sigurnom rukovanju uređajem te ako razumiju potencijalne opasnosti. Djeca se ne smiju igrati s uređajem. Djeca ne smiju čistiti niti održavati uređaj bez nadzora.

⚠ Nakon upotrebe, isključite ploču za kuhanje pomoću njegove komande i nemojte se oslanjati na senzor za otkrivanje lonca.

DOZVOLJENI RASPON UPOTREBE

⚠ OPREZ! Uređaj nije namijenjen za rad pomoću vanjskog uređaja za uključivanje kao što je mjerač vremena ili odvojeni sustav daljinskog upravljanja.

⚠ Ovaj uređaj namijenjen je upotrebi u kućanstvima i na sličnim mjestima, kao što su: kuhinje za osoblje u trgovinama, uredi i druge objekti u kojima se radi; seoske kuće; za goste u hotelima, motelima ili sličnim smještajnim jedinicama.

⚠ Ne dopušta se nikakva druga uporaba (npr. grijanje prostorija).

⚠ Ovaj uređaj nije namijenjen za profesionalnu upotrebu. Nemojte koristiti ovaj uređaj na otvorenom prostoru.

POSTAVLJANJE

⚠ Pri postavljanju, uređajem moraju rukovati dvije ili više osoba: opasnost od ozljeda. Za raspakiranje i postavljanje uređaja upotrijebite zaštitne rukavice: opasnost od porezotina.

⚠ Postavljanje, uključujući dovod vode (ako je uređaj opremljen) i električne priključke te popravke smije obavljati samo

kvalificirani tehničar. Nemojte popravljati ni zamjenjivati bilo koji dio uređaja, osim ako to nije izričito navedeno u korisničkom priručniku. Djeci ne dozvoljavajte približavanje mjestu postavljanja. Nakon uklanjanja ambalaže s proizvoda, provjerite da tijekom transporta nije došlo do oštećenja. U slučaju problema obratite se distributeru ili najbližem postprodajnom servisu. Nakon postavljanja otpadni materijal pakiranja (plastiku, dijelove od stiropora itd.) odložite van dohvata djece: opasnost od gušenja. Uređaj se prije postavljanja mora isključiti iz napajanja: opasnost od električnog udara. Pazite da za vrijeme postavljanja uređaj ne oštetiti električni kabel: opasnost od požara ili električnog udara. Uređaj uključite tek kada završi postupak postavljanja.

⚠ Obavite sve radove piljenja i pažljivo uklonite sve strugotine i piljevinu prije postavljanja uređaja u element namještaja.

⚠ Ako uređaj nije postavljen iznad pećnice, u odjeljak ispod uređaja mora se postaviti pregradna ploča (nije uključena).

ELEKTRIČNA UPOZORENJA

⚠ Mora postojati mogućnost isključivanja uređaja iz struje uklanjanjem priključka ako je on dostupan ili to treba učiniti pomoću dostupne sklopke s više polova instalirane uz utičnicu u skladu s pravilima ožičenja i uređaj mora biti uzemljen u skladu s nacionalnim sigurnosnim standardima za električnu struju.

⚠ Nemojte upotrebljavati produžne kabele, višestruke utičnice ili adaptere. Nakon postavljanja električni dijelovi ne smiju biti dostupni korisniku. Uređaj ne upotrebljavajte kada ste mokri ili bos. Uređaj ne upotrebljavate ako su njegov dovodni kabel ili utikač oštećeni, ako ne radi ispravno ili ako je oštećen ili je pao na tlo.

⚠ Ako je kabel za napajanje oštećen, istim ga mora zamijeniti proizvođač, ovlašteni serviser ili osobe sličnih kvalifikacija kako biste izbjegli opasne situacije: opasnost od strujnog udara.

NAPOMENA: Osobe s elektrostimulatorom srca ili sličnim medicinskim uređajima trebaju biti oprezne kada se nalaze u blizini ove indukcijske ploče za kuhanje kada je uključena. Elektromagnetsko polje može utjecati na elektrostimulator srca ili sličan uređaj. Dodatne informacije o utjecajima elektromagnetskih polja indukcijske ploče za kuhanje potražite kod svog liječnika ili proizvođača elektrostimulatora srca ili sličnog medicinskog uređaja.

Postavljanje

Postupak postavljanja mora se obaviti u skladu s važećim zakonskim propisima, pravilnicima, uredbama i normama (pravilima i propisima o električnoj sigurnosti, pravilnom recikliranju u skladu s propisima itd.) u zemlji upotrebe!

- Dodatne informacije o postavljanju potražite u uputama za sastavljanje.
- Nemojte upotrebljavati silikonsko brtvilo između uređaja i radne površine.

- Provjerite je li prostor ispod ploče za kuhanje dovoljan za cirkulaciju zraka. Pogledajte upute za sastavljanje.
- Dno uređaja može se zagrijati. Ako je uređaj postavljen iznad ladica, obavezno postavite nezapaljivu pregradnu ploču ispod uređaja da biste spriječili pristup donjem dijelu. Pogledajte upute za sastavljanje.

Opis proizvoda

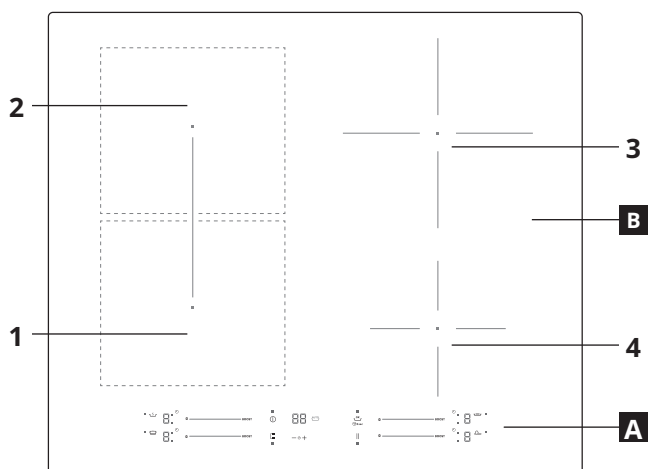

A Upravljačka ploča

B Zone za kuhanje: 1, 2, 3, 4

Upravljačka ploča

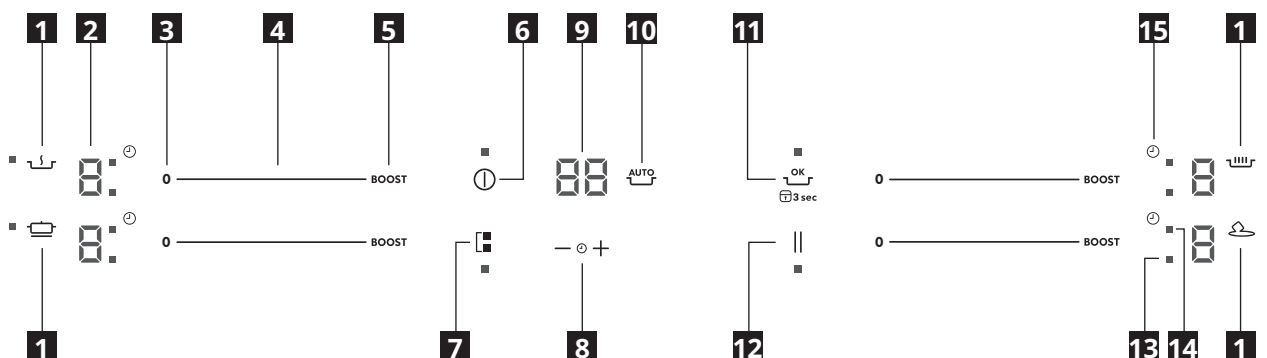

1 Simboli automatskih funkcija

2 Odabrana razina kuhanja

3 Isključena tona za kuhanje

4 Klizna tipkovnica

5 Pojačanje snage

6 Uključivanje/isključivanje

7 Način rada za premošćenje*

8 Komanda mjerača vremena

9 Pokazivač vremena kuhanja

10 Uključivanje automatskih funkcija

11 OK/Gumb za zaključavanje tipki

12 Pauza

13 Led svjetlo uključene zone

14 Led svjetlo mjerača vremena

15 Simbol mjerača vremena

Pokazatelji

Posuda nije pravilno stavljena ili je nema

Ovaj se simbol prikazuje ako posuda nije prikladna za kuhanje na indukcijskoj ploči, nije dobro namještena ili nije odgovarajuće veličine za odabranu zonu za kuhanje. Ako se u roku od 30 sekundi nakon odabira ne utvrdi prisutnost posude, zona za kuhanje isključuje se.

Preostala toplina

Ako se na zaslonu prikaže "H", zona za kuhanje još je vruća. Kada se zona za kuhanje ohladi, zaslon se isključuje.

Smjernice za posuđe

Lonci koje treba upotrebljavati

Upotrebljavajte samo lonce i tave od feromagnetskog materijala koje su prikladne za uporabu na indukcijskim pločama za kuhanje:

- od lijevanog željeza
- od emajliranog čelika
- od ugljičnog čelika
- od nehrđajućeg čelika (iako ne sve)
- od aluminijske s feromagnetskim premazom ili feromagnetskom pločom

Kako biste odredili je li neki lonac ili tava prikladan, provjerite ima li simbol  (obično je otisnut na dnu posude). Možete provjeriti i priljubljuje li se magnet na dno. Ako prianja na donji dio, posuda je prikladna za upotrebu na indukcijskoj ploči za kuhanje.

Da biste osigurali optimalnu učinkovitost, uvijek upotrebljavajte lonce i posude ravnog dna koje ravnomjerno raspoređuje toplinu. Ako je dno neravno, to će utjecati na provodljivost snage i topline.

Način upotrebe

Minimalni promjer dna posude za različita područja kuhanja

Kako bi se osiguralo da ploča za kuhanje ispravno radi, lonac mora pokrivati jednu ili više referentnih točaka navedenih na površini ploče za kuhanje i mora imati odgovarajući minimalni promjer.

Uvijek upotrebljavajte zonu kuhanja koja najbolje odgovara promjeru dna posude.

Upotreba lonca ili posuda s promjerom manjim od diska adaptera može dovesti do nakupljanja topline koja se ne prenosi na lonac/posudu i to može dovesti do tamnjenja štednjaka i diska.

Zona za kuhanje	Promjer posuda (cm)
Stražnja desna zona za kuhanje	15,0 – 21,0
Prednja desna zona za kuhanje	10,0 – 15,0
Stražnja lijeva zona za kuhanje	12,0 – 20,0
Prednja lijeva zona za kuhanje	12,0 – 20,0
Bridge+ zona za kuhanje	20,0 – 37,5

Prazni lonci/tave ili oni s tankim dnom

Nemojte upotrebljavati prazne lonce/tave ili one s tankim dnom na ploči za kuhanje jer ona neće moći nadzirati temperaturu ili se automatski isključiti ako je temperatura previsoka i dovesti do oštećenja lonca ili površine ploče za kuhanje. Ako dođe do toga, nemojte ništa dirati i čekajte da se svi dijelovi ohlade.

Ako se pojavi poruka o pogrešci, pogledajte "Rješavanje problema".

Savjeti

Buka tijekom kuhanja

Kada je zona za kuhanje uključena, može nakratko zujati. To je karakteristika svih keramičkih zona za kuhanje i umanjuje rad ili vijek trajanja uređaja. Buka ovisi o posudu koje se upotrebljava. Ako uzrokuje značajne smetnje, zamjena posuda to može riješiti.

Prva uporaba

OGRANIČENJE SNAGOM

U trenutku kupnje ploča za kuhanje postavljena je na maksimalnu snagu. Postavke namjestite u skladu s ograničenjima električnog sustava u svom domu na način opisan u sljedećem odlomku.

NAPOMENA: u slučaju uključivanja maks. razine snage od 2,5 kW, neke značajke s većom potrebnom snagom neće biti dostupne.

Postavljanje snage ploče za kuhanje:

Kada spojite uređaj na električnu mrežu, možete postaviti razinu snage u roku od 60 sekundi.

Na najmanje 5 sekundi pritisnite gumb mjerača vremena "+". Na zaslonu se prikazuje PL

Pritišćite gumb  sve dok se ne pojavi zadnja odabrana razina snage.

PL	2,5 kW	4,0 kW	6,0 kW	7,2 kW
P	2.	4.	6.	7.
L	5	0	0	2

Pomoću gumba "+" i "-" odaberite željenu maksimalnu potrošnju snage ploče za kuhanje. Dostupne razine su: 2,5 kW – 4,0 kW – 6,0 kW – 7,2 kW. Potvrdite pritiskom na .

Odabrana razina snage ostaje u memoriji i u slučaju nestanka električne struje.

Za promjenu razine snage, isključite uređaj iz električne mreže na najmanje 60 sekundi, a zatim ga ponovno spojite i ponovite gore navedene korake.

Ako tijekom postavljanja dođe do pogreške, pojavit će se simbol

EE i oglasit će se zvučni signal. Ako se to dogodi, ponovite radnju. Ako se pogreška i dalje javlja, obratite se postprodajnom servisu.

UKLJUČIVANJE/ISKLJUČIVANJE ZVUČNOG SIGNALA

Za uključivanje/isključivanje zvučnog signala:

- Ploču za kuhanje priključite na električno napajanje.
- Pričekajte slijed uključivanja.
- Na 5 sekundi pritisnite gumb "Boost" prve tipkovnice u gornjem lijevom dijelu.

Svi postavljeni alarmi ostaju aktivni.

Svakodnevna uporaba

⌚ UKLJUČIVANJE/ISKLUČIVANJE PLOČE

Za uključivanje ploče, pritisnite gumb za uključivanje i držite oko 1 sekundu. Za isključivanje ploče, ponovno pritisnite isti gumb, i sve će zone za kuhanje biti deaktivirane.

NAMJEŠTANJE

⚠ PAŽNJA: Nikad ne pokrivajte upravljačku ploču kuhinjskim posuđem ili drugim predmetima jer bi u suprotnom proizvod mogao ući u zaštitni način rada. Kako biste proizvod vratili u radni status, uklonite kuhinjsko posuđe i pričekajte barem 10 sekundi prije upotrebe proizvoda.

Na površinama za kuhanje koje su blizu upravljačke ploče, posude i lonci moraju biti unutar oznaka i centrirani u krugu površina za kuhanje.

Kod pečenja na grilu ili prženja, preporuča se upotreba stražnjih površina za kuhanje.

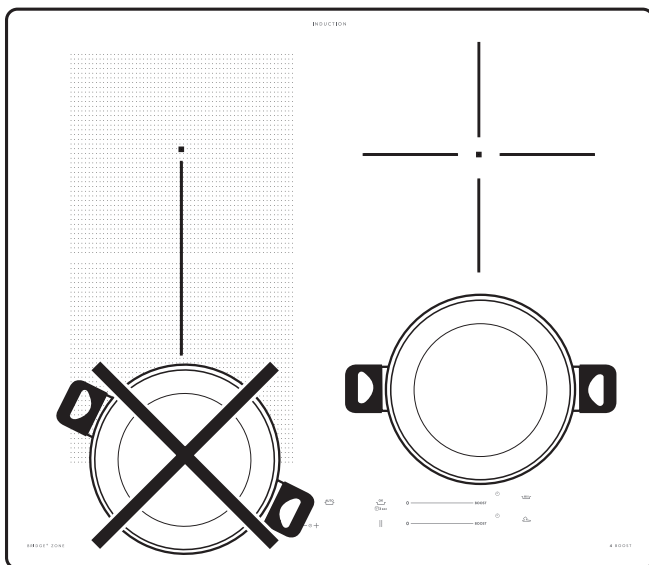

AKTIVIRANJE/DEAKTIVIRANJE ZONA ZA KUHANJE TE NAMJEŠTANJE RAZINE SNAGE

0 ————— BOOST

Uključivanje područja kuhanja:

Prst vodoravno pomaknite preko klizne tipkovnice (KLIZAČA) željene zone kuhanja da biste je uključili i namjestili snagu. Razina će se prikazati pored područja zajedno sa svjetlom pokazivača koji prikazuju uključenu zonu kuhanja. Gumb "BOOST" može se upotrijebiti za odabir funkcije brzog zagrijavanja.

Isključivanje područja kuhanja:

Pritisnite gumb "0" lijevo od gumba za podešavanje snage

OK 3 sec ZAKLJUČAVANJE UPRAVLJAČKE PLOČE

Zaključajte postavke i spriječite da se ploča slučajno uključi tako da pritisnete OK/gumb za zaključavanje i držite 3 sekunde. Zvučni signal i svjetlo upozorenja iznad simbola označavaju da

je ta funkcija aktivirana. Upravljačka ploča je zaključana, osim gumba Uklj/Isklj ⌚. Za otključavanje upravljačkih tipki, ponovite postupak za aktiviranje.

— ⊕ MJERAČ VREMENA

Uređaj je opremljen jednim mjeračem vremena koji upravlja gumbom svake zone za kuhanje.

Aktiviranje mjerača vremena:

Odaberite zonu za kuhanje, pritisnite gumb "+" ili "-" da biste postavili željeno vrijeme. Svjetlo pokazivača uključit će zajedno s pripadajućim simbolom ⌚. Kada postavljeno vrijeme prođe, oglasit će se zvučni signal, a zona za kuhanje će se automatski ugasiti.

Vrijeme se može promijeniti u bilo kojem trenutku i nekoliko mjerača vremena može se istovremeno uključiti.

Kada je uključen mjerač vremena, "Pokazivač odabira zone" treperi i odabrano pripadajuće vrijeme kuhanja prikazuje se na središnjem zaslonu.

Deaktiviranje mjerača vremena:

Pritisnite gumb "+" i "-" zajedno sve dok se mjerač vremena ne deaktivira.

Mjerač vremena nije dostupan uz automatske funkcije.

⌚ POKAZIVAČ MJERAČA VREMENA

LED svjetlo "pokazivača uključenog mjerača vremena" označava da je mjerač vremena postavljen za zonu za kuhanje.

|| FUNKCIJA PAUZE

Ova funkcija omogućuje da se privremeno prekine i zatim nastavi postupak kuhanja uz zadržavanje prethodnih postavki. Funkcija ujedno zamrzava sve uključene mjerače vremena.

Da biste uključili ovu funkciju, pritisnite tipku II.

Simbol II treperi na zaslonu na mjestu razina snage.

Kako biste nastavili s kuhanjem, pritisnite tipku II i ponovno dodirnite klizač neke aktivne zone.

Funkcije

■ NAČIN RADA ZA PREMOŠĆENJE*

Kada odaberete gumb "Način rada za premošćenje +", možete kombinirati dvije zone za kuhanje i upotrebljavati ih pri istoj snazi koja pokriva cijelu površinu s velikim loncem ili djelomičnu s okruglim/ovalnim loncem. Funkcija uvijek ostaje uključena i kada upotrebljavate samo jedan lonac, može se pomicati po cijelom području. U ovom se slučaju obje lijeve klizne tipkovnice mogu upotrebljavati neovisno jedna o drugoj. Pogodno je za kuhanje u ovalnim ili pravokutnim posudama ili s držačima za posude.

Da biste uključili/isključili područje premošćenja+, pritisnite gumb premošćenje+

AUTOMATSKE FUNKCIJE

Stavite posudu na željeno mjesto i odaberite zonu za kuhanje. Pritisnite gumb automatskih funkcija. Na zaslonu se prikazuje "R".

Uključit će se pokazivač za posebnu dostupnu funkciju te zone za kuhanje.

Pritisnite "ok" za potvrdu ili će indikator posebne funkcije početi treperiti čekajući potvrdu. Razina snage za posebnu funkciju unaprijed je postavljena i ne može se izmijeniti.

Da biste isključili automatske funkcije, pritisnite gumb "0".

Otapanje

Ova funkcija omogućava postizanje idealne temperature za otapanje hrane te održavanje stanja hrane bez opasnosti da zagori. Ovo je vrlo prikladna metoda jer ne uništava osjetljivu hranu kao što je čokolada te sprečava da se zaljepi na posudu.

• Održavanje topline

Ova funkcija omogućava držanje hrane na idealnoj temperaturi, obično nakon što je kuhanje dovršeno, ili pri vrlo sporom reduciranju tekućine. Pogodna za serviranje hrane na savršenoj temperaturi.

• Lagano vrenje

Ova je funkcija pogodna za održavanje temperature vrenja što vam omogućava da hranu kuhate dulje vrijeme bez opasnosti da zagori. Pogodno za dugo kuhanje (riža, umaci, pečenja) s tekućim umacima.

• Ključanje

Ova funkcija omogućava da voda proključa i nastavi ključati uz nižu potrošnju energije. U posudu treba staviti oko 2 litre vode (po mogućnosti sobne temperature) i ostaviti posudu nepokrivenu. U svakom slučaju preporučamo korisnicima da nadziru vrelu vodu te da redovno provjeravaju količinu preostale vode.

NAPOMENA: U slučaju da dođe do uključivanja upravljanja snagom pri 2,5 kW, funkcija ključanja neće biti dostupna.

Tablice za pripremu hrane

RAZINA SNAGE		VRSTA KUHANJA	RAZINA UPOTREBE (s iskustvom i navikama pri pripremi jela)
Maksimalna snaga	Boost	Brzo zagrijavanje	Pogodno za brzo povećanje temperature hrane sve do brzog ključanja (za vodu) ili za brzo podgrijavanje tekućina za kuhanje.
	8-9	Prženje - vrenje	Pogodno za stvaranje korice, početak kuhanja, prženje zamrznutih proizvoda, brzo ključanje tekućina
		Jače završno pečenje - pirjanje - vrenje - pečenje na roštilju	Pogodno za sotiranje, održavanje jakog ključanja, kuhanje i roštiljanje.
	5-7	Jače završno pečenje - kuhanje - kuhanje gulaša i ragua - pirjanje - pečenje na roštilju	Pogodno za sotiranje, održavanje laganog ključanja, kuhanje i roštiljanje te za zagrijavanje dodatnog pribora.
		Kuhanje - pirjanje - sotiranje - roštiljanje - kuhanje dok ne postane kremasto	Pogodno za pirjanje, održavanje laganog ključanja, kuhanje i roštiljanje (dulje vrijeme).
	3-4	Kuhanje - tiho vrenje - zgušnjavanje - priprema umaka	Pogodno za recepte sa sporim kuhanjem (riža, umaci, pečenja, riba) s tekućinama (npr. voda, vino, juha, mlijeko) te za kuhanje tjestenine dok ne postane kremasta.
			Pogodno za recepte sa sporim kuhanjem (količine ispod 1 litre: riža, umaci, pečenja, riba) s tekućinama (npr. voda, vino, juha, mlijeko).
	1-2	Otapanje - odmrzavanje	Pogodno za omekšavanje maslaca, nježno otapanje čokolade, odmrzavanje manjih komada hrane.
		Održavanje topline hrane - kuhanje kremastog rižota	Pogodno za održavanje malih porcija upravo skuhane hrane toplim te za dobivanje kremastog rižota.
Nulta snaga	0	-	Ploča za kuhanje je u stanju mirovanja ili je isključena (moguća preostala toplina nakon kuhanja, označena slovom "H").

Čišćenje i održavanje

⚠ UPOZORENJE!

- Ne upotrebljavajte pribor za parno čišćenje.
- Prije čišćenja provjerite jesu li zone za kuhanje isključene i je li indikator preostale topline ("H") isključen.

Važno:

- Ne upotrebljavajte abrazivne spužve ili spužve za ribanje jer one mogu oštetiti staklo.
- Nakon svake upotrebe očistite ploču (kada se ohladi) kako biste uklonili ostatke i mrlje od ostataka hrane.
- Neodgovarajuće očišćena površina može smanjiti osjetljivost gumba upravljačke ploče.

- Upotrijebite strugač samo ako ima ostataka zalijepljenih na štednjak. Pratite upute proizvođača strugača da biste izbjegli grebanje stakla.
- Šećer ili hrana koja sadrži puno šećera može oštetiti ploču i mora se odmah ukloniti.
- Sol, šećer i pijesak mogli bi prouzročiti ogrebotine na staklenoj površini.
- Koristite meku krpu, kuhinjske ručnike koji upijaju tekućinu ili posebna sredstva za čišćenje ploča (u skladu s uputama proizvođača).
- Posude bi se mogle micati ili vibrirati zbog prolivene tekućine u područjima kuhanja.
- Dobro osušite ploču nakon čišćenja.

Rješavanje problema

- Provjerite da napajanje nije isključeno.
- Ako nakon uporabe ne možete isključiti ploču, iskopčajte je iz struje.
- Ako se na zaslonu nakon uključivanja ploče prikažu slovno-brojčani znakovi, upute potražite u sljedećoj tablici.

Napomena: Voda, tekućina prolivena iz posude ili bilo kakvi predmeti na gumbima ploče mogu slučajno aktivirati ili deaktivirati funkciju zaključavanja upravljačke ploče.

Kod prikaza	Opis	Mogući uzroci	Rješenje
Nema šifre	Upravljačku ploču ne možete aktivirati ili njome rukovati.	Na upravljačkoj ploči ima ostataka vode ili mrlja.	Očistite i osušite upravljačku ploču.
Nema šifre	Zaslon ne reagira na dodir.	Dio zaslona je pokriven ili je posuđe postavljeno preblizu zaslona.	Uklonite predmete. Pomaknite posuđe dalje od zaslona. Ako se problem i dalje javlja, pričekajte 10 sekundi.
F0E1	Posuđe je otkriveno, ali nije kompatibilno sa zatraženim načinom rada.	Posuđe nije dobro postavljeno na zonu kuhanja ili nije kompatibilno s jednom ili više zona kuhanja.	Dva puta pritisnite gumb ON/OFF da biste uklonili kod F0E1 i obnovili rad zone kuhanja. Tada pokušajte upotrijebiti posuđe na drugoj zoni kuhanja ili upotrijebite drugo posuđe.
F0E7	Nepravilno priključivanje kabela za napajanje	Priključak napajanja nije točno onakav kakav je naveden u dijelu "PRIKLJUČIVANJE NA ELEKTRIČNU MREŽU".	Priključak napajanja namjestite prema dijelu "PRIKLJUČIVANJE NA ELEKTRIČNU MREŽU".
F0EA	Upravljačka ploča se isključuje zbog pretjerano visokih temperatura.	Unutarnja temperatura elektroničkih dijelova je previsoka.	Pričekajte da se ploča ohladi prije ponovne upotrebe.
F0E2, F0E4, F0E6, F0E8, F0EC, F1E1, F6E1, F7E5, F7E6, F2E1	Isključite napajanje ploče za kuhanje. Pričekajte nekoliko sekundi, a zatim ponovno spojite ploču za kuhanje na električnu mrežu. Ako se problem i dalje pojavljuje, obratite se servisu i navedite kod pogreške koji se prikazuje na zaslonu.		
npr. 	Ploča za kuhanje ne dopušta uključivanje posebne funkcije.	Regulator snage ograničava razine snage u skladu s maksimalnom vrijednosti koja je postavljena za ploču za kuhanje.	Pogledajte odjeljak "Upravljanje snagom".
npr. P → 5 [Razina snage niža je od zatražene]	Ploča za kuhanje automatski postavlja minimalnu razinu snage da bi se osiguralo da se zona za kuhanje može upotrebljavati.	Regulator snage ograničava razine snage u skladu s maksimalnom vrijednosti koja je postavljena za ploču za kuhanje.	Pogledajte odjeljak "Upravljanje snagom".

Zvukovi koji se javljaju tijekom rada

Indukcijske ploče mogu zviždati ili pucketati tijekom rada. Te zvukove zapravo proizvode posude, a povezani su s karakteristikama dna posude (na primjer, ako je dno napravljeno od više različitih slojeva materijala ili ako je nepravilno). Ti zvukovi mogu ovisiti o vrsti posuda koje koristite i količini namirnica koje one sadrže te ne predstavljaju nikakav kvar.

Prije kontaktiranja postprodajnog servisa:

1. Ako se pojavi pogreška, pokušajte je riješiti prateći upute za rješavanje problema.
2. Isključite i ponovno uključite uređaj kako biste provjerili je li kvar uklonjen.

Ako je nakon gore navedenih provjera smetnja i dalje prisutna, obratite se najbližem postprodajnom servisu.

Cijeli popis ovlaštenih kontakata IKEE možete pronaći na kraju ovog korisničkog priručnika.

Kada kontaktirate korisničku službu uvijek navedite:

- kratki opis kvara,

- vrstu i točan model uređaja;
- servisni broj (broj iza riječi "Service" na nazivnoj pločici). Servisni broj naveden je i u knjižici jamstva;

SERVICE 0000 000 00000

- svoju punu adresu;
 - svoj telefonski broj.
- ako je popravak potreban obratite se ovlaštenom Postprodajnom servisu (kako bi se jamčila uporaba originalnih rezervnih dijelova i ispravan popravak).

Tehnički podaci

Model: SMAKLIG 504.678.83	
Vrsta ploče za kuhanje	Električni
Broj grijaćih ploča	4
Tehnologija zagrijavanja	Indukcija
Dimenzija grijača (Ø ili ŠxD)	Prednji lijevi 18,5 x 20,0 cm
	Stražnji lijevi 18,5 x 20,0 cm
	Stražnji desni 21,0 cm
	Prednji 15,0 cm
Područje premošćenja* (Ø ili ŠxD)	Lijevo 37,5 x 20,0 cm
Potrošnja energije po zoni za kuhanje – (električno kuhanje EC)	Prednja lijeva 196,2 Wh/kg
	Stražnja lijeva 188,3 Wh/kg
	Stražnja desna 180,2 Wh/kg
	Prednja desna 176,8 Wh/kg
Potrošnja energije po području premošćenja* – (električno kuhanje EC)	Lijevo 191,7 Wh/kg
Potrošnja energije ploče za kuhanje – (električna ploča za kuhanje EC)	186,7 Wh/kg

Ovaj uređaj zadovoljava zahtjeve ekološkog načina izrade europske uredbe br. 66/2014 u skladu s europskom normom EN 60350-2

Tehničke informacije se nalaze na natpisnoj pločici s donje strane uređaja.

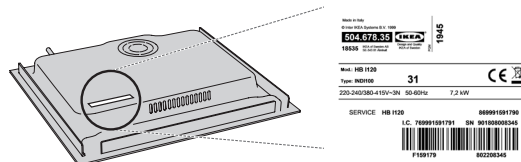

Priključivanje na električnu mrežu

Električni priključak mora se napraviti prije priključivanja uređaja na električno napajanje.

Instalaciju mora provesti kvalificirano osoblje koje poznaje važeće sigurnosne i instalacijske propise. Posebice, instalacija se mora obaviti u skladu s pravilima lokalne tvrtke za opskrbu električnom energijom.

Provjerite je li napon naveden na pločici s podacima na dnu uređaja jednak naponu mreže u stambenom objektu. Propisi zahtijevaju da uređaj bude uzemljen: upotrebljavajte samo vodiče odgovarajuće veličine (uključujući uzemljeni vodič). Proizvod se isporučuje s mrežnim kablom H05V2V2-F koji je u skladu sa standardom IEC / EN 60335-2-6.

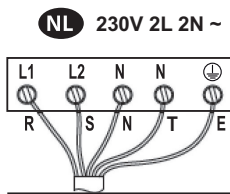

L1 = R: crna
L2 = S: smeđa
N = N: plava
N = T: plava (siva)
E = žuto/zelena

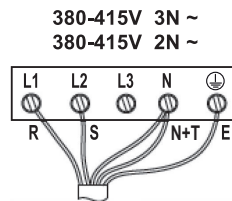

L1 = R: crna
L2 = S: smeđa
N = N: plava
N = T: plava (siva)
E = žuto/zelena

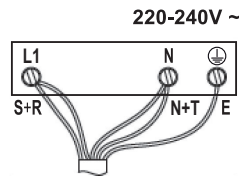

L1 = R: crna
L1 = S: smeđa
N = N: plava
N = T: plava (siva)
E = žuto/zelena

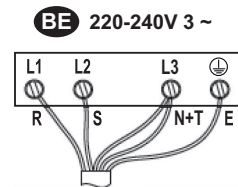

L1 = R: crna
L2 = S: smeđa
N = N: plava
N = T: plava (siva)
E = žuto/zelena

Ekološka pitanja

⚠ UPOZORENJE! Provjerite je li uređaj isključen ili odspojen iz napajanja prije obavljanja bilo kojeg zahvata održavanja; nikada ne upotrebljavajte uređaje za čišćenje parom: opasnost od električnog udara.

⚠ Nemojte upotrebljavati abrazivne ili korozivne proizvode, sredstva za čišćenje na bazi klora ili strugače za tave.

ODLAGANJE AMBALAŽNOG MATERIJALA

Ambalažni materijal može se u potpunosti reciklirati i označen je simbolom recikliranja ♻. Razne dijelove ambalaže stoga morate odložiti odgovorno i pridržavajući se u potpunosti propisa lokalnih vlasti o odlaganju otpada.

ODLAGANJE KUĆANSKIH UREĐAJA

Ovaj uređaj proizveden je od materijala koji se mogu reciklirati ili ponovno iskoristiti. Zbrinite ga sukladno lokalnim pravilnicima o zbrinjavanju otpada. Radi detaljnijih informacija o postupanju, uporabi i recikliranju električnih kućanskih aparata, obratite se nadležnom mjesnom uredu, službi za skupljanje komunalnog otpada ili trgovini u kojoj ste uređaj kupili. Ovaj uređaj je označen sukladno europskoj direktivi 2012/19/EU o električnom i elektroničkom otpadu (OEEO). Osigurajte li ispravno odlaganje tog proizvoda, pomoći ćete u sprječavanju mogućih negativnih posljedica za okoliš i zdravlje ljudi.



Simbol  na proizvodu ili na popratnoj dokumentaciji označava da se s njim ne smije postupiti kao s kućnim

otpadom, nego ga treba odnijeti na odgovarajuće sakupljaliste za recikliranje električnog i elektroničkog otpada.

SAVJETI ZA UŠTEDU ENERGIJE

Iskoristite na najbolji način preostalu toplinu svoje vruće ploče tako da je isključite nekoliko minuta prije kraja kuhanja. Dno posude treba u potpunosti prekrivati vruću ploču; posuda koja je manja od vruće ploče dovodi do rasipanja energije. Lonci i tave pokrijte prijanjanjućim poklopcima tijekom kuhanja i upotrebljavajte što je moguće manje vode. Kuhanje bez poklopca značajno povećava potrošnju energije. Upotrebljavajte samo lonci i tave s ravnim dnom.

IZJAVA O SUKLADNOSTI

Ovaj uređaj udovoljava zahtjevima eko dizajna europske uredbe br. 66/2014, sukladno europskoj normi EN 60350-2.



Proizvođač

Ikea of Sweden AB – SE - 343 81 Älmhult, Švedska

IKEA JAMSTVO

Koliko dugo vrijedi IKEA jamstvo?

Ovo jamstvo vrijedi pet godina od originalnog datuma kupnje Vašeg uređaja kod IKEA-e. Kao dokaz kupnje potrebno je imati originalni račun. Ako se servisna usluga izvodi u jamstvenom roku, time se ne produžuje jamstveni rok uređaja.

Tko će izvršavati servisne usluge?

Pružatelj usluga IKEA-e vršit će servisne usluge preko vlastitih servisnih službi ili mreže ovlaštenih servisnih partnera.

Što je pokriveno ovim jamstvom?

Ovo jamstvo pokriva kvarove na uređaju nastale kao posljedica grešaka u konstrukciji ili materijalima od datuma kupovine od IKEA-e. Ovo jamstvo primjenjuje se samo na kućnu uporabu. Izuzeci su navedeni pod naslovom "Što nije pokriveno ovim jamstvom?" Pod jamstvenim rokom, troškovi za uklanjanje kvarova, kao npr. popravci, dijelovi, troškovi rada i transportni troškovi su obuhvaćeni jamstvom, pod uvjetom da je uređaj dostupan za popravak bez posebnih izdataka. Pod istim uvjetima primjenjuje se Direktiva 99/44/EZ i odnosne lokalne odredbe. Zamijenjeni dijelovi postaju vlasništvo IKEA-e.

Što će IKEA učiniti kako bi riješila problem?

Imenovani pružatelj usluga IKEA-e će pregledati proizvod i odlučiti, po vlastitom nahođenju, je li proizvod pokriven ovim jamstvom. Ako odluči da je proizvod pokriven jamstvom, pružatelj usluga IKEA-e ili njegov ovlašten servisni partner će preko vlastitih servisnih službi, po vlastitom nahođenju, izvršiti popravak neispravnog proizvoda ili će ga zamijeniti istim ili odgovarajućim proizvodom.

Što nije pokriveno ovim jamstvom?

- Istrošenost pri normalnoj uporabi.
- Namjerna oštećenja ili oštećenja nastala uslijed nemarnosti, nepoštivanja uputa za rad, neispravne instalacije ili povezivanja na pogrešan napon, kao posljedica kemijskih ili elektrokemijskih reakcija, hrđe, korozije ili prodora vode, koja obuhvaćaju ali se ne ograničavaju na oštećenja prouzročena pretjeranom količinom kamenca u dovodnoj vodi i abnormalnim uvjetima okoliša.
- Potrošni dijelovi uključujući baterije i žarulje.
- Nefunkcionalni i dekorativni dijelovi koji ne utječu na normalnu uporabu uređaja, uključujući bilo kakve ogrebotine ili moguće razlike u boji.
- Slučajna oštećenja prouzročena stranim predmetima ili tvarima i čišćenjem ili deblokiranjem filtera, sustava za ispuštanje vode ili ladica za sredstvo za pranje.
- Oštećenja slijedećih dijelova: staklokeramike, pribora, košara za posuđe i pribor za jelo, dovodnih i odvodnih cijevi, brtvi, žarulja i poklopaca za žarulje, zaslona, gumbova, kućišta i dijelova kućišta. Osim ako se može dokazati da su ta oštećenja prouzročena greškama u proizvodnji.
- Slučajevi kad se za vrijeme posjete tehničara ne može otkriti kvar.
- Popravci koji nisu izvršeni od strane naših pružatelja usluga i/ili ugovorno ovlaštenih servisnih partnera ili ako se nisu koristili originalni rezervni dijelovi.
- Popravci prouzročeni pogrešno izvršenim instalacijama ili instalacijama koje nisu u skladu sa specifikacijom.
- Uporaba uređaja u ne-kućanske, odnosno profesionalne svrhe.
- Oštećenja prouzročena transportom. U slučaju da kupac prevozi proizvod do svog doma ili na neku drugu adresu, IKEA nije odgovorna za bilo kakva oštećenja nastala tijekom transporta. Međutim, ako IKEA isporuči proizvod na adresu kupca, u tom slučaju oštećenja na proizvodu nastala tijekom isporuke bit će na teret IKEA-e.
- Troškovi izvođenja prve instalacije IKEA uređaja. Međutim, ako imenovani pružatelj usluga IKEA-e ili njegov ovlašten servisni partner izvrši popravak ili zamijeni uređaj pod uvjetima ovog jamstva, imenovani pružatelj usluga ili njegov ovlašten servisni partner će ponovo instalirati popravljene uređaje ili će, ako je neophodno, instalirati zamijenjene uređaje.

Ova ograničenja ne primjenjuju se na ispravan rad izvršen od strane kvalificiranog stručnjaka koji koristi naše originalne dijelove u svrhu prilagođavanja uređaja tehničkim sigurnosnim propisima koji se odnose na jednu drugu zemlju Europske unije.

Primjena lokalnih zakona

IKEA jamstvo pruža vam posebna zakonska prava, koja pokrivaju ili premašuju lokalne zakonske zahtjeve. Međutim, ovi uvjeti ne ograničavaju ni na koji način potrošačka prava zajamčena lokalnim zakonodavstvom.

Područje valjanosti

Za uređaje koji su kupljeni u jednoj od zemalja Europske unije i odneseni u drugu zemlju u Europskoj uniji, usluge će biti pružene u okviru uvjeta jamstva koji se normalno primjenjuju u novoj zemlji.

Obveza izvršenja usluga u okviru jamstva postoji samo ako je uređaj instaliran u skladu s:

- tehničkim specifikacijama zemlje u kojoj se podnosi zahtjev pod jamstvom;
- Uputama za montažu i Sigurnosnim informacijama u Uputama za uporabu.

Poseban OVLAŠTENI SERVISNI CENTAR za IKEA uređaje

Molimo vas da bez oklijevanja kontaktirate ovlaštene servisne centar IKEA-e ako želite:

- podnijeti zahtjev za servisiranje pod ovim jamstvom;
 - tražiti objašnjenja u vezi s instalacijom IKEA uređaja u namjenskim kuhinjskim elementima IKEA;
 - tražiti objašnjenja u vezi s funkcijama IKEA uređaja.
- Kako bismo vam zajamčili dobivanje najbolje pomoći, prije nego što nas kontaktirate, pažljivo pročitajte Upute za montažu i/ili Upute za uporabu.

Kako doći do nas ako trebate našu uslugu



Na zadnjoj stranici ovog priručnika možete naći kompletnu listu ovlaštenih servisnih centara i njihove telefonske brojeve u Hrvatskoj.

i **Kako bismo vam što brže odgovorili, savjetujemo vam da koristite posebne telefonske brojeve navedene u ovom priručniku. Uvijek pogledajte brojeve navedene u knjižici specifičnog uređaja za koji tražite pomoć. Isto tako uvijek navedite IKEA broj artikla (8-znamenasti broj koda) i 12-znamenasti servisni broj koji se nalazi na natpisnoj pločici vašeg uređaja.**

i SAČUVAJTE RAČUN!

To je vaš dokaz o kupnji i potreban vam je za podnošenje zahtjeva za intervenciju pod jamstvom. Isto tako, na računu možete naći naziv i broj IKEA artikla (8-znamenasti broj koda) za svaki od uređaja koji ste kupili.

Trebate li dodatnu pomoć?

Za sva dodatna pitanja o vašem uređaju koja nisu vezana s ovlaštenim servisnim centrom, molimo vas da kontaktirate najbliži pozivni centar robne kuće IKEA. Savjetujemo vam da pažljivo pročitate dokumentaciju koja se odnosi na uređaj prije nego što nas kontaktirate.

Kazalo

Varnostne informacije	15	Razpredelnice za pečenje	20
Namestitev	16	Čiščenje in vzdrževanje	21
Opis izdelka	17	Odpravljanje težav	21
Nadzorna plošča	17	Tehnični podatki	22
Kazalniki	17	Priključitev na električno omrežje	23
Vodnik za kuhinjsko posodo	18	Nasveti za varovanje okolja	23
Prva uporaba	18	Proizvajalec	23
Vsakodnevna uporaba	19	GARANCIJA IKEA	24
Funkcije	20		

Varnostne informacije

Pred uporabo aparata preberite ta varnostna navodila. Navodila hranite na doseg roke za prihodnjo uporabo.

V navodilih za uporabo in na aparatu so pomembna varnostna navodila, ki jih mora uporabnik prebrati in vedno upoštevati. Proizvajalec ne prevzema odgovornosti v primeru neupoštevanja varnostnih navodil, nepravilne uporabe aparata ali napačne nastavitve upravljalnih elementov.

⚠ OPOZORILO! Aparat in dostopni deli se med uporabo segrejejo. Pazite, da se ne dotaknete grelnikov. Otroci, mlajši od 8 let, se ne smejo zadrževati v bližini aparata, če niso pod stalnim nadzorom.

⚠ OPOZORILO! Če na površini kahalne plošče opazite razpoko, aparata ne uporabljajte, saj obstaja nevarnost električnega udara.

⚠ OPOZORILO! Nevarnost požara: ne hranite predmetov na kahalni površini.

⚠ POZOR: Postopek kuhanja je treba nadzorovati. Postopek kratkotrajnega kuhanja je treba nenehno nadzorovati.

⚠ OPOZORILO! nenadzorovano kuhanje na kahalni plošči z mastjo ali oljem je lahko nevarno, saj obstaja možnost požara. NIKOLI ne skušajte pogasiti ognja z vodo: aparat izključite in nato pokrijte plamen npr. s pokrovom ali požarno odejo.

⚠ Kuhalne plošče ne uporabljajte kot delovni pult ali podlago.

Pazite, da aparat ne pride v stik s krpami ali drugimi vnetljivimi predmeti, dokler se vse komponente povsem ne ohladijo, saj lahko pride do požara.

⚠ Kovinski predmeti, kot so noži, vilice, žlice in pokrovke, ne spadajo na površino kahalne plošče, ker se lahko segrejejo.

⚠ Zelo majhni otroci (0–3 let) ne smejo biti v bližini aparata. Majhni otroci (3–8 let) ne smejo biti v bližini aparata brez stalnega

nadzora. Otroci, stari 8 let ali več, in osebe z omejenimi telesnimi, čutnimi ali razumskimi sposobnostmi oz. osebe, ki nimajo izkušenj in znanja, lahko aparat uporabljajo le, če so pod nadzorom oz. če so bili poučeni o varni uporabi aparata in se zavedajo morebitnih nevarnosti. Otroci se z aparatom ne smejo igrati. Otroci brez nadzora ne smejo čistiti ali vzdrževati aparata.

⚠ Kuhalno polje na kahalni plošči po uporabi izklopite z upravljalnim elementom in se ne zanašajte na detektor posode.

DOVOLJENA UPORABA

⚠ POZOR: aparat ni namenjen temu, da bi ga upravljali z zunanji upravljalnimi napravami, kot sta časovnik ali ločen daljinski upravljalnik.

⚠ Aparat je namenjen uporabi v gospodinjstvu in temu podobnim načinom uporabe, kot so: v kuhinjah za osebe v trgovinah, pisarnah in drugih delovnih okoljih, na kmetijah, za goste v hotelih, motelih in prebivalce drugih stanovanjskih okolij.

⚠ Druga uporaba ni dovoljena (npr. segrevanje prostorov).

⚠ Aparat ni namenjen profesionalni uporabi. Aparata ne uporabljajte na prostem.

NAMESTITEV

⚠ Za premikanje in namestitev aparata sta potrebni najmanj dve osebi – nevarnost poškodb. Za odstranjevanje embalaže in namestitev aparata uporabite zaščitne rokavice – nevarnost ureznin.

⚠ Namestitev aparata, vključno z dovodom vode (če je ta prisoten) in električnimi priključki, ter popravila smejo izvajati samo usposobljeni tehniki. Ne popravljajte ali menjajte katerega koli dela

aparata, razen če to ni izrecno navedeno v navodilih za uporabo. Otroci se mestu namestitve ne smejo približevati. Ko aparat odstranite iz embalaže, se prepričajte, da med prevozom ni bil poškodovan. V primeru težav se obrnite na prodajalca ali na najbližjo servisno službo. Ko je aparat nameščen, ostanke embalaže (plastika, deli iz stiropora itd.) shranite izven dosega otrok – nevarnost zadušitve. Pred katerim koli postopkom namestitve aparat odklopite iz električnega omrežja, saj obstaja nevarnost električnega udara. Med namestitvijo pazite, da aparat ne poškoduje napajalnega kabla, saj to lahko privede do požara ali povzroči električni udar. Aparat vklopite šele, ko je namestitev končana.

⚠ Vse potrebne izreze v element izvedite pred vgradnjo aparata ter odstranite vse lesene trske in žagovino.

⚠ Če aparat ni vgrajen nad pečico, je treba v predel pod aparatom vgraditi ločevalno ploščo (ni priložena).

OPOZORILA GLEDE ELEKTRIČNEGA TOKA

⚠ Prekinitev napajanja aparata mora biti mogoča z izklopom vtiča, če je ta na dosegu roke, ali z večpolnim stikalom, ki je v skladu s predpisi za ožičenje nameščeno na vodu med vtičnico in aparatom. Aparat mora biti prav tako ozemljen v skladu z državnimi standardi glede električne varnosti.

⚠ Prepovedana je uporaba podaljškov, razdelilnih vtičnic in adapterjev. Električne komponente po namestitvi aparata uporabnikom ne smejo biti dostopne. Aparata ne uporabljajte, ko ste mokri ali bosi.

Aparata ne uporabljajte, če ima poškodovan napajalni kabel ali vtič, če ne deluje pravilno oziroma če je bil poškodovan ali je padel.

⚠ Poškodovan napajalni kabel sme z enakim kablom nadomestiti le proizvajalec, njegov serviser ali podobno usposobljena oseba, da bi se izognili nevarnosti električnega udara.

OPOMBA: Osebe s srčnim spodbujevalnikom ali podobnimi medicinskimi pripomočki morajo biti pazljive, ko so v bližini vklopljene indukcijske kahalne plošče. Elektromagnetno polje lahko vpliva na spodbujevalnik in podobne pripomočke. Za dodatne informacije o učinkih elektromagnetnih polj indukcijske kahalne plošče se posvetujte z zdravnikom ali proizvajalcem spodbujevalnika oziroma podobnega medicinskega pripomočka.

Namestitev

Pri postopku namestitve je treba upoštevati zakone, predpise, direktive in standarde (pravila in predpise o električni varnosti, ustrezno recikliranje v skladu s predpisi itd.), ki veljajo v državi uporabe!

- Za dodatne informacije za namestitev glejte navodila za sestavo.
- Med aparatom in delovno ploščo ne uporabljajte silikonskega tesnilnega sredstva.

- Prepričajte se, da je pod kahalno ploščo zadosten prostor za kroženje zraka. Glejte navodila za sestavo.
- Dno aparata se lahko segreje. Če je aparat nameščen nad predali, pod aparatom namestite negorljivo ločevalno ploščo, da preprečite dostop do njegovega dna. Glejte navodila za sestavo.

Opis izdelka

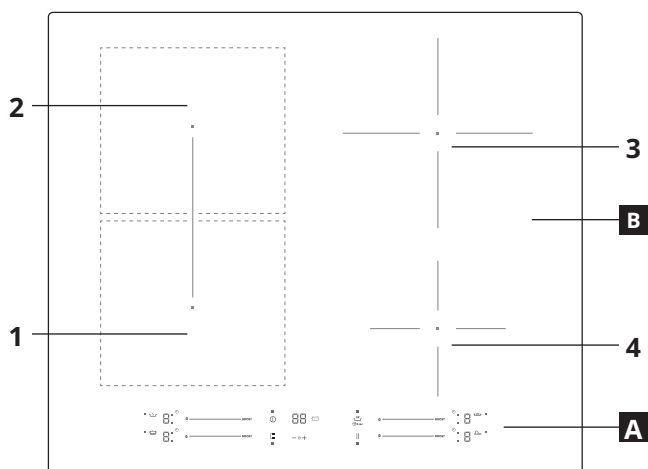

- A** Nadzorna plošča
- B** Kuhalna polja: 1, 2, 3, 4

Nadzorna plošča

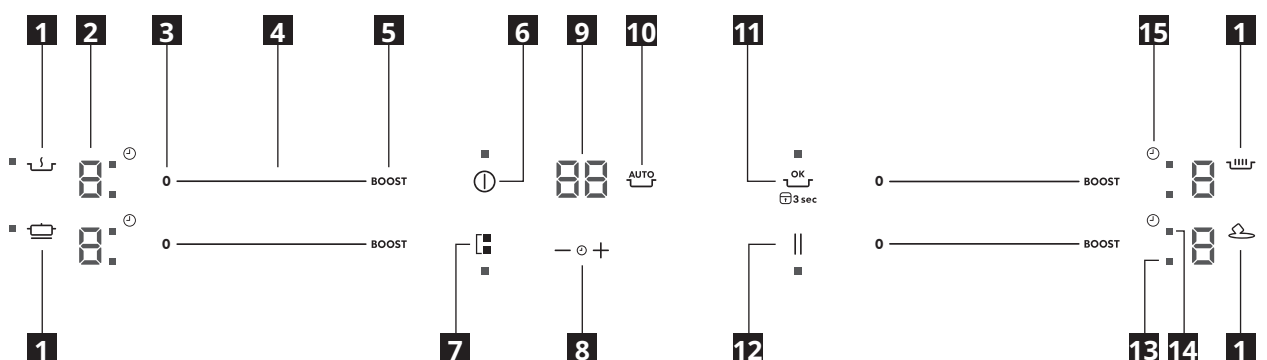

- 1** Simboli samodejnih funkcij
- 2** Stopnja kuhanja je izbrana
- 3** Kuhalno polje je izklopljeno
- 4** Drsni upravljalnik
- 5** Ojačevalnik

- 6** Vklp/izklop
- 7** Način Bridge + (združitev)
- 8** Upravljanje časovnika
- 9** Prikaz časa priprave
- 10** Vklp samodejnih funkcij

- 11** Tipka za potrditev in zaklepanje
- 12** Premor
- 13** LED lučka vklopljenega polja
- 14** LED lučka časovnika
- 15** Simbol časovnika

Kazalniki

U **Posoda je postavljena narobe ali ni postavljena**
Ta simbol se pojavi, če posoda ni primerna za kuhanje z indukcijo, ni pravilno postavljena ali ni primerne velikosti za izbrano kuhhalno polje. Če v 30 sekundah po izbiri posoda ni zaznana, se kuhhalno polje izklopi.

H **Preostala toplota**
Če prikazovalnik kaže „H“, je kuhhalno polje še vedno vroče. Ko se kuhhalno območje ohladi, se prikazovalnik izklopi.

Vodnik za kuhinjsko posodo

Vrsta kuhinjske posode

Uporabljajte le lonce in ponve z dnom iz feromagnetnih materialov, ki so primerni za uporabo z indukcijskimi kuhalnimi ploščami:

- lonci in ponve iz litega železa
- lonci in ponve iz emajliranega jekla
- lonci in ponve iz ogljikovega jekla
- lonci in ponve iz nerjavnega jekla (vendar ne vsi)
- lonci in ponve iz aluminija s feromagnetno prevleko ali feromagnetno ploščo

Za ugotavljanje primernosti lonca ali ponve bodite pozorni na simbol  (običajno je odtisnjen na dnu). Primernost lahko preverite tudi tako, da dnu posode približate magnet. Če se oprime spodnje strani, bo posoda delovala na indukcijski kuhalni plošči.

Da bi zagotovili optimalno učinkovitost, vedno uporabite lonce in ponve z ravnim dnom, pri katerih se toplota enakomerno porazdeli. Če dno ni ravno, bo to vplivalo na moč in prevodnost toplote.

Način uporabe

Najmanjši dovoljeni premer dna lonca/ponve za različna kuhalna območja

Da bi zagotovili pravilno delovanje kuhalne plošče, mora lonec pokrivati eno ali več referenčnih oznak na površini kuhalne plošče, in mora imeti primeren najmanjši premer.

Vedno uporabite kuhališče, ki najbolje ustreza premeru dna posode.

Z uporabo lonca ali ponve s premerom, ki je manjši od plošče pretvornika, pride do kopičenja toplote, ki se ne prenese na lonec ali ponev, kar lahko povzroči počrnitev kuhališča in plošče pretvornika.

Kuhalno polje	Premer posode (cm)
Desno zadnje kuhalno polje	15,0 - 21,0
Desno sprednje kuhalno polje	10,0 - 15,0
Levo zadnje kuhalno polje	12,0 - 20,0
Levo sprednje kuhalno polje	12,0 - 20,0
Bridge* kuhalno polje	20,0 - 37,5

Prazni lonci in ponve ali posoda s tankim dnom

Na kuhalni plošči ne uporabljajte praznih loncev in ponev ali posode s tankim dnom, ker v primeru previsoke temperature nadzor temperature ali samodejni izklop nista omogočena, kar lahko poškoduje posodo ali površino kuhalne plošče. Če se to zgodi, se ničesar ne dotikajte, temveč počakajte, da se vsi deli ohladijo.

Če se prikaže sporočilo o napaki, glejte poglavje „Odpravljanje težav“.

Namigi/nasveti

Hrup med kuhanjem

Ko je kuhalno polje vklopljeno, lahko kratek čas slišite šum. To je značilno za vse kuhalne površine iz keramičnega stekla in ne vpliva na funkcije ali življenjsko dobo aparata. Hrup je odvisen od uporabljene posode. Če je precej moteče, lahko poskusite uporabiti drugo posodo.

Prva uporaba

OMEJITEV MOČI

Kuhalna plošča je ob nakupu nastavljena na najvišjo moč. Opravite nastavitve v skladu z omejitvami električnega sistema v vašem gospodinjstvu, kot je opisano v naslednjem odstavku.

OPOMBA: v primeru vklopa najvišje ravni moči 2,5 kW nekatere funkcije z večjo porabo energije ne bodo na voljo.

Za nastavitev moči kuhalne plošče:

Po priključitvi naprave na električno omrežje lahko v 60 sekundah nastavite stopnjo moči.

Pritisnite za vsaj 5 sekundi tipko „+“ časovnika. Na zaslonu se prikaže PL

Držite tipko , dokler se ne pojavi zadnja izbrana stopnja moči.

PL	2,5 kW	4,0 kW	6,0 kW	7,2 kW
P	2.	4.	6.	7.
L	5	0	0	2

Želena največja poraba kuhalne plošče izberite s tipkama „+“ in „-“. Na voljo so naslednje stopnje: 2,5 kW – 4,0 kW – 6,0 kW – 7,2 kW. Potrdite s pritiskom na .

Izbrana stopnja moči bo ostala v spominu, tudi če se električno napajanje prekine.

Za spremembo stopnje moči izključite aparat iz električnega omrežja za vsaj 60 sekund, nato ga znova vključite in ponovite zgornje korake.

Če med zaporedjem nastavitve pride do napake, se prikaže

simbol  in oglasi se pisk. V tem primeru ponovite postopek. Če se napaka ponavlja, se obrnite na servisno službo.

VKLOP/IZKLOP ZVOČNEGA SIGNALA

Za vklop/izklop zvočnega signala:

- kuhalno ploščo priključite na električno omrežje;
- počakajte na zaporedje vklopa;
- Pritisnite tipko „Boost“ na prvem upravljalniku zgoraj levo za 5 sekund.

Morebitni sproženi alarmi ostanejo aktivni.

Vsakodnevna uporaba

① VKLOP/IZKLOP KUHALNE PLOŠČE

Za vklop kuhalne plošče pritisnite tipko za vklop in jo držite približno 1 sekundo. Za izklop kuhalne plošče spet pritisnite isto tipko in vsa kuhalna polja se bodo izklopila.

POLOŽAJI

⚠ POZOR: Nikoli ne pokrijte krmilne plošče s posodami ali drugimi predmeti, sicer izdelek lahko preklopi v zaščitni način. Za vrnitev izdelka v delovno stanje odstranite posodo in počakajte 10 sekund pred nadaljevanjem uporabe izdelka.

Pri kuhalnih poljih blizu krmilne plošče je treba poskrbeti, da so lonci in ponve vedno znotraj oznak in na sredini kuhalnih polj.

Pri uporabi žara in cvrtju priporočamo uporabo zadnjih kuhalnih polj.

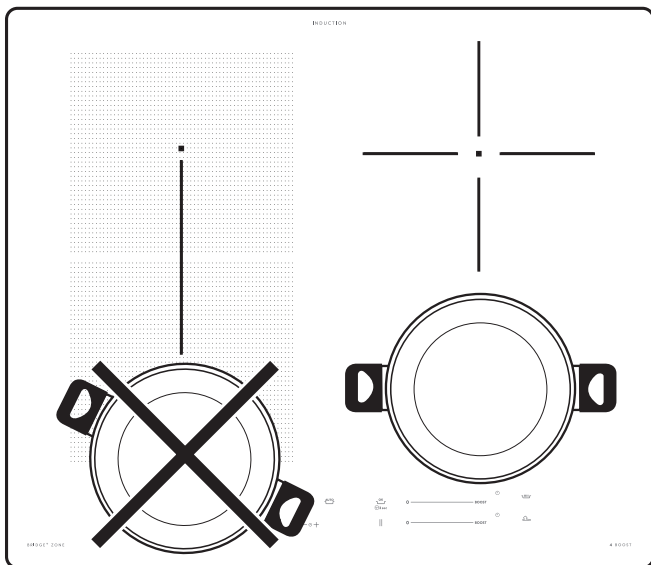

VKLOP/IZKLOP KUHALNIH POLJ IN PRILAGAJANJE STOPENJ MOČI

0 ————— BOOST

Za vklop kuhalnih polj:

Premaknite prst vodoravno čez drsni upravljalnik (DRSNIK) zelenega kuhališča, da ga vklopite in prilagodite moč. Stopnja bo prikazana vzdolž drsnika skupaj z indikatorsko lučko, ki označuje vklopljeno kuhališče. S tipko „BOOST“ lahko izberete funkcijo za hitro pogrevanje.

Za izklop kuhalnih polj:

pritisnite tipko „0“ (na levi strani drsnika za nastavev moči)

3 sec ZAKLEPANJE UPRAVLJALNE PLOŠČE

Za zaklepanje nastavev in preprečitev nenamernega vklopa pritisnite in zadržite za 3 sekunde tipko za potrditev in zaklepanje. Pisk in opozorilna lučka nad simbolom sta znak, da je funkcija vključena. Upravljalna plošča je zaklenjena, z izjemo tipke za vklop/izklop ①. Za odklepanje tipk ponovite postopek za vklop.

— ⊕ + ČASOVNIK

Na voljo je en časovnik za nadzor vsake tipke kuhalnih polj.

Za vklop časovnika:

Izberite kuhalno polje in pritisnite tipko „+“ ali „-“, da nastavite želeni čas. Vkllopila se bo indikatorska lučka s posebnim simbolom ⌚. Ko nastavljeni čas poteče, se oglasi pisk, kuhalno polje pa se samodejno izklopi.

Čas lahko kadarkoli spremenite in vklopite lahko več časovnikov istočasno.

V primeru vklopljenega časovnika utripa indikatorska lučka za izbiro polja in na osrednjem prikazovalniku je prikazan izbrani čas kuhanja.

Za izklop časovnika:

Hkrati pritisnite tipki „+“ in „-“, dokler se časovnik ne izklopi. Časovnik ni na voljo s samodejnimi funkcijami.

⌚ INDIKATOR ČASOVNIKA

LED lučka, ki označuje „vklopljen indikator časovnika“ sporoča, da je za kuhalno polje nastavljen časovnik.

|| FUNKCIJA PREMORA

Ta funkcija omogoča, da začasno prekinete in nato nadaljujete s postopkom kuhanja ob ohranjanju predhodnih nastavev. Funkcija zamrzne tudi vse vklopljene časovnike.

Za vklop te funkcije pritisnite tipko II.

Simbol II utripa na prikazovalniku namesto ravni moči.

Če želite nadaljevati s kuhanjem, pritisnite tipko II in se znova dotaknite drsnega upravljalnika vklopljenega polja.

Funkcije

■ NAČIN BRIDGE+ (ZDRUŽITEV)

S tipko „Bridge+ Mode“ lahko združite dve kuhalni polji in ju uporabite z enako stopnjo moči, tako da površino v celoti pokrijete z veliko posodo ali samo delno z okroglo/ovalno posodo. Funkcija ostane ves čas vklopljena in pri uporabi ene same posode, lahko to premikate po celotnem območju. V tem primeru lahko poljubno uporabljate oba leva drsna upravljalnika. Idealno za kuhanje z ovalnimi ali pravokotnimi posodami ali z nosilci ponev.

Za vklop/izklop območja bridge + zone pritisnite tipko bridge+

SAMODEJNE FUNKCIJE

Postavite posodo in izberite kuhavno polje.

Pritisnite tipko za samodejne funkcije. Na prikazovalniku se prikaže črka „R“.

Indikatorska lučka za posebno funkcijo, ki je na voljo za kuhavno polje, zasveti.

Pritisnite tipko „ok“ za potrditev, sicer bo indikatorska lučka za posebno funkcijo začela utripati, dokler tipke ne pritisnete. Raven moči za posebno funkcijo je prednastavljena in je ni mogoče spreminjati.

Za izklop samodejnih funkcij pritisnite tipko „0“.

• Topljenje

Ta funkcija omogoča doseganje primerne temperature za topljenje živil in ohranjanje primernih pogojev, ne da bi

se živilo prismojilo. Ta način je idealen, saj ne poškoduje občutljivih jedi, kot je čokolada, in preprečuje lepljenje jedi na posodo.

• Ohranjanje jedi tople

Ta funkcija omogoča ohranjanje popolne temperature jedi, običajno po končanem kuhanju ali pri počasnem redčenju tekočin. Kot nalašč za postrežbo hrane pri popolni temperaturi.

• Počasno vrenje

Ta funkcija je popolna za vzdrževanje temperature za počasno vrenje, tako da lahko jed kuhate dalj časa brez nevarnosti, da bi se prismojila. Kot nalašč za recepte z dolgotrajnim kuhanjem (riž, omake, pečenke) s tekočimi omakami.

• Vrenje

Ta funkcija omogoča, da pogrejete vodo na temperaturo vretja in vretje vzdržujete z nižjo porabo energije. V posodo vlijte približno 2 litra vode (po možnosti s sobno temperaturo) in jo pustite nepokrito. V vsakem primeru svetujemo uporabnikom, da natančno opazujejo vrelo vodo in redno preverjajo količino preostale vode.

OPOMBA: v primeru vklopa upravljanja moči pri 2,5 kW funkcija vrenja ne bo na voljo.

Razpredelnice za pečenje

STOPNJA MOČI		VRSTA KUHANJA	UPORABA STOPNJE (kaže izkušnje in navade pri kuhanju)
Največja moč	Boost	Hitro gretje	Kot nalašč za hitro segrevanje jedi do vrenja (za vodo) ali hitro segrevanje tekočin za kuhanje.
	8-9	Cvrtje - vrenje	Kot nalašč za površinsko pečenje, začetek kuhanja, cvrtje zamrznjenih izdelkov, hitro segrevanje jedi do vrenja
		Površinsko pečenje, praženje, vrenje, peka na žaru	Kot nalašč za praženje, živahno vretje, kuhanje in peko na žaru.
	5-7	Površinsko pečenje, kuhanje, dušenje, praženje, peka na žaru	Kot nalašč za praženje, nežno vretje, kuhanje in peko na žaru ter predhodno segrevanje posode.
		Kuhanje – dušenje – praženje – peka na žaru – kuhanje do kremaste konsistence	Kot nalašč za dušenje, rahlo vretje, kuhanje in pečenje na žaru (za dlje časa).
	3-4	Kuhanje, počasno vrenje, zgoščevanje, kombiniranje testenin z omako	Kot nalašč za recepte, ki zahtevajo dolgotrajno kuhanje (riž, omake, pečenke, ribe) s tekočinami (npr. vodo, vinom, juho, mlekom), in za kombiniranje testenin z omako.
			Kot nalašč za recepte, ki zahtevajo počasno kuhanje (količine pod 1 litrom: riž, omake, pečenke, ribe) s tekočino (npr. vodo, vinom, juho, mlekom).
1-2	Topljenje – odmrzovanje	Kot nalašč za mehčanje masla, nežno topljenje čokolade, odtajanje manjših kosov.	
	Ohranjanje jedi toplih – priprava kremaste rižote	Idealno za ohranjanje toplote manjših porcij ravnokar skuhanih jedi ali servirnih posod in za mešanje rižote.	
Brez moči	0	-	Kuhalna plošča v stanju pripravljenosti ali izklopljenem načinu (morda bo prisotna preostala toplota, ki jo označuje črka „H“).

Čiščenje in vzdrževanje

⚠ OPOZORILO:

- Ne uporabljajte parnih čistilnikov.
- Pred čiščenjem se prepričajte, da so kuhalna polja izklopljena in da ni prikazan indikator preostale toplote („H“).

Pomembno:

- Ne uporabljajte abrazivnih ali žičnatih gob, ker lahko poškodujejo steklo.
- Po vsaki uporabi očistite kuhalno ploščo (ko je ohlajena), da odstranite ostanke hrane in madeže.
- Če površina ni ustrezno čista, se lahko občutljivost tipk nadzorne plošče zmanjša.

- Strgalo uporabite samo, če so na kuhalni plošči sprijeti ostanke hrane. Sledite navodilom proizvajalca strgala, da se izognete praskam na steklu.
- Sladkor ali hrana z visoko vsebnostjo sladkorja lahko poškodujeta kuhalno ploščo, zato ju morate takoj odstraniti.
- Sol, sladkor in pesek lahko spraskajo stekleno površino.
- Čistite z mehko krpo, papirnatimi brisačami ali čistilnikom za kuhalne plošče (glejte navodila proizvajalca).
- Razlite tekočine na kuhalnih poljih lahko povzročijo premikanje ali tresenje posod.
- Kuhalno ploščo po čiščenju temeljito posušite.

Odpravljanje težav

- Preverite, da dovod elektrike ni bil izklopljen.
- Če kuhalne plošče po uporabi ne morete izklopiti, izklopite njeno napajanje.
- Če se ob vklopu kuhalnika na zaslonu pojavijo alfanumerične

kode, glejte naslednjo preglednico za navodila.

Opomba: Voda, tekočina iz posod ali predmeti na upravljalnih tipkah kuhalne plošče lahko nenamerno vklopijo ali izklopijo funkcijo zaklepanja nadzorne plošče.

Prikazana koda	Opis	Možni vzroki	Rešitev
Brez kode	Vklop ali uporaba kuhalne plošče ni mogoča.	Na krmilni plošči so ostanke vode ali madeži.	Očistite in osušite krmilno ploščo.
Brez kode	Zaslon se ne odziva na dotik.	Del zaslona je pokrit ali posoda stoji preblizu zaslona.	Odstranite predmete. Premaknite posodo stran od zaslona. Če težava ni odpravljena, počakajte 10 sekund.
F0E1	Posoda za kuhanje je zaznana, vendar ni združljiva z zahtevanim delovanjem.	Posoda za kuhanje ni dobro postavljena na kuhalno polje ali ni združljiva z eno ali več kuhalnih polj.	Dvakrat pritisnite tipko za vklop in izklop, da odstranite kodo F0E1 in obnovite funkcionalnost kuhalnega polja. Nato poskusite uporabiti posodo na drugem kuhalnem polju ali uporabite drugačno posodo.
F0E7	Napačna povezava z napajalnim kablom	Povezava električnega napajanja ni izvedena tako, kot je navedeno v poglavju „ELEKTRIČNA POVEZAVA“.	Prilagodite povezavo električnega napajanja v skladu s poglavjem „ELEKTRIČNA POVEZAVA“.
F0EA	Upravljalna ploščica se je izklopila zaradi previsoke temperature.	Notranja temperatura elektronskih delov je previsoka.	Počakajte, da se kuhalna ploščica ohladi, preden jo znova uporabite.
F0E2, F0E4, F0E6, F0E8, F0EC, F1E1, F6E1, F7E5, F7E6, F2E1	Kuhalno ploščo odklopite z električnega napajanja. Počakajte nekaj sekund in znova priklopite kuhalno ploščo na električno omrežje. Če napake ne morete odpraviti, pokličite servisno službo in sporočite kodo napake, ki se pojavi na zaslonu.		
npr. 	Kuhalna ploščica ne omogoča vklopa posebne funkcije.	Regulator moči omeji nivo moči v skladu z največjo vrednostjo, nastavljeno za kuhalno ploščo.	Glejte poglavje „Upravljanje moči“.
npr. P → 5 [Raven moči nižja od zahtevane ravni]	Kuhalna ploščica samodejno nastavi minimalno raven moči, s čimer zagotovi, da se kuhalno polje lahko uporablja.	Regulator moči omeji nivo moči v skladu z največjo vrednostjo, nastavljeno za kuhalno ploščo.	Glejte poglavje „Upravljanje moči“.

Zvoki med delovanjem

Indukcijske kuhalne plošče lahko med običajnim delovanjem žvižgajo ali škripajo.

Ti zvoki izvirajo pri posodi in so povezani z lastnostmi dna posode (na primer, če je dno izdelano iz različnih plasti materiala ali ima nepravilno obliko).

Ti zvoki se lahko razlikujejo glede na uporabljeno posodo ter količino hrane v njej in ne kažejo na okvaro.

Pred klicanjem servisne službe:

1. Če pride do napake, poskusite težavo rešiti tako, da sledite navodilom za odpravljanje težav.
2. Z izklopom in ponovnim vklopom aparata preverite, ali je napaka še vedno prisotna.

Če tudi po zgoraj navedenih ukrepih ne odpravite napake, pokličite najbližjo servisno službo.

Celoten seznam stikov, ki jih je pooblastila družba IKEA, najdete na koncu tega priročnika.

Ko stopite v stik z našo servisno službo, vedno navedite:

- kratek opis napake
- tip in točen model aparata;
- servisno številko (številka za besedo "Service" na napisni ploščici). Servisna številka je navedena tudi v garancijski knjižici;

SERVICE 0000 000 00000



- točen naslov
- svojo telefonsko številko.

Če je potrebno popravilo, se obrnite na pooblaščen servisno službo (za zagotovljeno uporabo originalnih nadomestnih delov in pravilno izvedbo popravila).

Tehnični podatki

Model: SMAKLIG 504.678.83	
Vrsta kuhalne plošče	Elektrika
Število kuhališč	4
Grelna tehnologija	Indukcija
Velikost grelnika (Ø ali D x Š)	Levi sprednji 18,5 x 20,0 cm
	Levi zadnji 18,5 x 20,0 cm
	Desni zadnji 21,0 cm
	Desni sprednji 15,0 cm
Polje Bridge* (Ø ali D x Š)	Levo 37,5 x 20,0 cm
Poraba energije na kuhalno polje – (električno kuhanje ES)	Levo sprednje 196,2 Wh/kg
	Levo zadnje 188,3 Wh/kg
	Desno zadnje 180,2 Wh/kg
	Desno sprednje 176,8 Wh/kg
Poraba energije na polje Bridge* – (električno kuhanje ES)	Levo 191,7 Wh/kg
Poraba energije kuhalne plošče – (električna kuhalna plošča ES)	186,7 Wh/kg

Ta aparat izpolnjuje zahteve po ekološki zasnovi v skladu z evropsko uredbo št. 66/2014 in je skladen z evropskim standardom EN 60350-2

Tehnični podatki so navedeni na tipski ploščici na spodnji strani aparata.

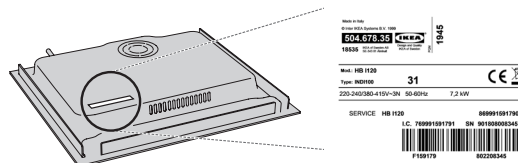

Priključitev na električno omrežje

Električni priklop mora biti izveden pred priklopom naprave na napajalno omrežje.

Namestitev mora izvesti kvalificirano osebo, ki pozna trenutne predpise glede varnosti in namestitve. Električna inštalacija mora biti izvedena v skladu s predpisi, ki jih narekuje krajevni dobavitelj električne energije.

Prepričajte se, da je napetost, podana na tipski ploščici na dnu aparata, ista kot v vašem domu.

S predpisi je določena obvezna ozemljitev aparata: uporabljajte le vodnike (vključno z ozemljitvenim vodnikom) primerne velikosti. Izdelek je dobavljen z omrežnim kablom H05V2V2-F, ki je v skladu s standardom IEC / EN 60335-2-6.

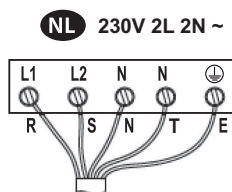

L1 = R : črna
L2 = S : rjava
N = N : modra
N = T : modra (siva)
⊕ = E : rumena/zelena

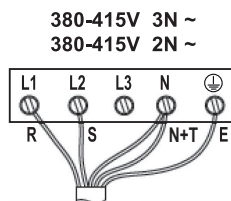

L1 = R : črna
L2 = S : rjava
N = N : modra
N = T : modra (siva)
⊕ = E : rumena/zelena

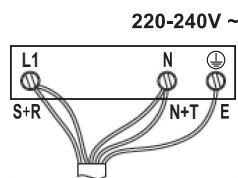

L1 = R : črna
L1 = S : rjava
N = N : modra
N = T : modra (siva)
⊕ = E : rumena/zelena

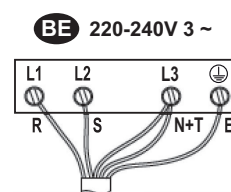

L1 = R : črna
L2 = S : rjava
N = N : modra
N = T : modra (siva)
⊕ = E : rumena/zelena

Nasveti za varovanje okolja

⚠ OPOZORILO! Pred izvajanjem katerega koli vzdrževalnega dela se prepričajte, da je aparat izklopljen in izključen iz električnega napajanja; ne uporabljajte parnih čistilcev, saj obstaja nevarnost električnega udara.

⚠ Ne uporabljajte abrazivnih ali korozivnih izdelkov, čistilnih sredstev na osnovi klora ali žičnatih gob.

ODSTRANJEVANJE EMBALAŽNEGA MATERIALA

Embalažo je mogoče povsem reciklirati in je označena s simbolom za recikliranje ♻. Zato dele embalaže odvrzite odgovorno in v skladu s predpisi pristojnih krajevnih služb, ki urejajo odlaganje odpadkov.

ODSTRANJEVANJE GOSPODINJSKIH APARATOV

Aparat je izdelan iz materialov, ki jih je mogoče reciklirati ali ponovno uporabiti. Aparat zavržite v skladu z veljavnimi lokalnimi predpisi o odstranjevanju odpadkov. Dodatne informacije o odstranjevanju in recikliranju električnih gospodinjskih aparatov lahko dobite na pristojnem občinskem uradu, pri komunalni službi ali v trgovini, kjer ste aparat kupili. Aparat je označen v skladu z evropsko Direktivo 2012/19/EU o odpadni električni in elektronski opremi (OEEO). Z zagotavljanjem pravilnega odlaganja izdelka boste prispevali k preprečevanju škodljivih posledic za okolje in zdravje ljudi.



Simbol  na aparatu ali priloženi dokumentaciji pomeni, da je aparat prepovedano odlagati med komunalne odpadke. Oddati ga je treba v zbirnem centru za recikliranje električne in elektronske opreme.

NASVETI ZA VARČEVANJE Z ENERGIJO

Čim bolj izkoristite preostanek toplote na kuhališču, tako da aparat izkločite nekaj minut, preden je jed kuhana. Dno posode naj povsem prekriva kuhališče; če je dno posode manjše od površine kuhališča, bo prišlo do izgube energije. Posodo med kuhanjem prekrijte s tesno prilegajočimi se pokrovi in porabite kar najmanj vode. Če posode med kuhanjem ne prekrijete s pokrovi, bo poraba energije občutno večja. Uporabljajte samo posodo z ravnim dnom.

IZJAVA O SKLADNOSTI

Ta aparat izpolnjuje zahteve po ekološki zasnovi v skladu z evropsko uredbo št. 66/2014 in je skladen z evropskim standardom EN 60350-2.



Proizvajalec

Ikea of Sweden AB - SE - 343 81 Älmhult, Švedska

GARANCIJA IKEA

Kako dolgo velja garancija IKEA?

Ta garancija velja pet let od datuma prvega nakupa aparata pri IKEI. Kot dokazilo o nakupu se šteje originalni račun. Če se servisna opravila izvajajo v sklopu garancije, potem se s tem garancijska doba za aparat ne podaljša.

Kdo bo izvajal storitve v okviru garancije?

Storitve bo v okviru svojih servisnih storitev izvedel serviser IKEA oz. pooblaščen partnerska servisna mreža.

Katere okvare so krite v okviru te garancije?

Garancija zajema vse okvare aparata, do katerih je prišlo zaradi napak pri izdelavi oz. materialnih napak od dneva nakupa izdelka v poslovalnici IKEA. Garancija velja samo za gospodinjstvo uporabo. Izjeme so določene pod naslovom „Česa ta garancija ne zajema?“ V garancijskem roku bomo pokrili vse stroške za odpravo okvare tj. stroške za popravila, rezervne dele, delo in transportne stroške, pod pogojem, da je popravilo aparata mogoče izvesti brez posebnih dodatnih stroškov. Pod temi pogoji veljajo direktive EU (št. 99/44/ES) in veljavni lokalni predpisi. Zamenjani deli postanejo last podjetja IKEA.

Kako bo IKEA odpravila težavo?

Serviser, ki ga določi IKEA, bo pregledal izdelek in se po svoji presoji odločil, ali se lahko napaka odpravi v okviru garancije. Če se odloči, da za napako velja garancija, bo serviser IKEA ali pooblaščen servisni partner v okviru svojih servisnih storitev in po svoji presoji izdelek popravil ali pa ga zamenjal z enakim oz. primerljivim izdelkom.

V katerih primerih običajno garancija ne velja?

- V primeru normalne obrabe.
- V primeru namernih poškodb ali poškodb iz malomarnosti, poškodb, ki nastanejo kot posledica neupoštevanja navodil za uporabo, nepravilne namestitve ali zaradi priključitve na neprimerno napetost, poškodb, ki nastanejo zaradi kemičnih ali elektrokemičnih reakcij, rje, korozije ali vode, vključno s, a brez omejitev na poškodbe, ki nastanejo zaradi prevelike trdote vode ter poškodbe zaradi neobičajnih vremenskih pogojev.
- Za obrabne dele, kot so baterije in žarnice.
- Za nefunkcionalne in dekorativne dele, ki ne vplivajo na normalno uporabo aparata, vključno s praskami in morebitnimi razlikami v barvi.
- Za nenamerne poškodbe, ki nastanejo zaradi vpliva tujkov ali drugih snovi, čiščenja ali praznjenja filtrov, drenažnih sistemov ali prekatov za čistilna sredstva.
- Za poškodbe naslednjih delov: keramičnega stekla, pribora, jedilnega pribora in košar za pribor, dovodnih in odvodnih cevi, tesnil, žarnic in pokrovov lučk, zaslonov, ohišij in delov ohišij. Razen v primeru, ko je mogoče dokazati, da so te poškodbe nastale zaradi napak v proizvodnji.
- V primerih, kadar serviser ni prepoznal nobene napake na aparatu.
- Za popravila, ki niso bila opravljena pri določenem serviserju in/ali pooblaščenem pogodbenem servisnem partnerju oz. kadar niso bili uporabljeni originalni deli.
- Za popravila, do katerih je prišlo zaradi napačne namestitve ali namestitve, ki ni bila izvedena v skladu s specifikacijami.
- Za škodo, ki je nastala zaradi uporabe aparata v namene, ki presegajo gospodinjstvo uporabo, tj. v profesionalne namene.
- Za poškodbe, ki so nastale zaradi transporta. Če je stranka izdelek domov ali na drugi naslov prepeljala sama, potem IKEA ne nosi nobene odgovornosti za morebitne poškodbe med transportom. V primeru, da izdelek na domači naslov stranke pripelje IKEA, bo za škodo, ki je nastala med transportom, odgovarjalo podjetje IKEA.
- Garancija ne krije stroškov za prvo namestitev aparata IKEA. Če za popravilo ali nadomestilo aparata v okviru garancijskih določil poskrbi izbrani serviser IKEA ali pooblaščen servisni partner, bo za ponovno namestitev popravljenega aparata ali namestitev nadomestnega aparata po potrebi poskrbel serviser ali pooblaščen servisni partner.

Te omejitve ne veljajo za pravilno opravljeno delo, ki ga je izvedel usposobljen specializiran serviser z uporabo naših originalnih delov, s katerimi je aparat prilagodil varnostnim specifikacijam druge države EU.

Veljavnost državne zakonodaje

Garancija IKEA vam daje specifične pravne pravice, ki krijejo ali presegajo vse lokalne pravne zahteve. Vendar pa ti pogoji v nikakršnem pogledu ne omejujejo potrošniških pravic, ki so določene z lokalno zakonodajo.

Območje veljavnosti

Za aparate, ki so bili kupljeni v eni izmed držav EU in nato prepeljani v drugo državo EU, so storitve na voljo v okviru garancijskih pogojev, ki veljajo v tej državi.

Zaveza do izvedbe storitev v okviru garancijskih določil obstaja samo, če aparat ustreza in je nameščen v skladu z:

- tehnično specifikacijo države, v kateri je bil vložen garancijski zahtevek,
- navodili za sestavo in varnostnimi informacijami v navodilih za uporabo.

SERVISNA SLUŽBA za aparate IKEA

V primeru težav in vprašanj se lahko nemudoma oglasite pri ponudniku servisnih storitev, kjer boste lahko:

- zaprosili za popravilo v skladu s to garancijo,
- zaprosili za pojasnila glede namestitve aparata IKEA v primeru namestitve skupaj s kuhinjskim pohištvo IKEA,
- zaprosili za pojasnila glede funkcij aparatov IKEA.

Za zagotavljanje najvišje kakovosti storitev vas prosimo, da si pred tem natančno preberete Navodila za namestitev in/ali Navodila za uporabo.

Kako stopiti v stik z nami, če potrebujete naše storitve



Na zadnji strani tega priročnika je seznam vseh določenih ponudnikov servisnih storitev IKEA, vključno z njihovimi telefonskimi številkami.

- i** Da vam bomo lahko omogočili čim hitrejšo izvedbo storitev, vam priporočamo, da za vzpostavitev stika z nami uporabite telefonske številke iz tega priročnika. Med klicem se vedno sklicujte po številkah, ki so navedene v priročniku za aparat, za katerega potrebujete pomoč. Prosimo vas, da se vedno sklicujete po številki artikla IKEA (8-mestna šifra) in 12-mestni servisni številki, ki je navedena na napisni ploščici aparata.

i SHRANITE RAČUN!

Račun je vaše potrdilo o nakupu in je nujno potreben pri uveljavljanju garancije. Na računu je prav tako naveden naziv izdelka IKEA in številka artikla (8-mestna šifra) aparata, ki ste ga kupili.

Ali potrebujete dodatno pomoč?

Za vsa dodatna vprašanja, ki niso povezana s servisiranjem vašega aparata, vas prosimo, da stopite v stik s klicnim centrom najbližje poslovalnice IKEA. Preden stopite v stik z nami, vam priporočamo, da natančno preberete priloženo dokumentacijo aparata.

Sadržaj

Bezbednosne informacije	25	Tabele za spremanje hrane	30
Instalacija	26	Čišćenje i održavanje	31
Opis proizvoda	27	Otklanjanje problema	31
Kontrolna tabla	27	Tehnički podaci	32
Pokazatelji	27	Električno povezivanje	33
Smernice za posuđe	28	Informacije u vezi sa zaštitom čovekove sredine	33
Prva upotreba	28	Proizvođač	33
Svakodnevna upotreba	29	IKEA GARANCIJA	34
Funkcije	30		

Bezbednosne informacije

Pažljivo pročitajte ova bezbednosna uputstva pre upotrebe uređaja. Sačuvajte ih za buduću upotrebu.

Ovaj priručnik i sam uređaj pružaju važna bezbednosna upozorenja koja morate pročitati i kojih se morate uvek pridržavati. Proizvođač se odriče svake odgovornosti u slučaju nepoštovanja ovih bezbednosnih uputstava, nepravilnog korišćenja uređaja ili nepravilno podešenih kontrola.

⚠ UPOZORENJE! Uređaj i njegovi dostupni delovi jako se zagrevaju u toku upotrebe. Pobrinite se da ne dođe do kontakta sa grejačima. Decu mlađu od 8 godina treba uvek držati po strani, ukoliko nisu pod stalnim nadzorom.

⚠ UPOZORENJE! Ukoliko je površina ploče za kuvanje naprsila, nemojte koristiti uređaj – postoji rizik od električnog udara.

⚠ UPOZORENJE! Opasnost od požara: ne skladištite stvari na površinama za kuvanje.

⚠ OPREZ: Proces kuvanja mora da se nadgleda. Kraći proces kuvanja mora neprekidno da se nadgleda.

⚠ UPOZORENJE! Kuvanje na ploči bez nadzora, kada se koristi mast ili ulje, može da bude opasno – postoji rizik od požara. NIKADA nemojte pokušavati da ugastite požar vodom: umesto toga, isključite uređaj, a zatim pokrijte plamen poklopcem, na primer, ili vatrostalnim prekrivačem.

⚠ Ne koristite ploču za kuvanje kao radnu površinu ili potporu.

Krpe i druge zapaljive materijale držite dalje od uređaja dok se svi delovi potpuno ne ohlade – postoji rizik od požara.

⚠ Metalni predmeti, kao što su noževi, viljuške, kašike i poklopci ne bi trebalo da se stavljaju na ploču za kuvanje pošto mogu da postanu veoma vrući.

⚠ Malu decu (do 3 godine) treba držati dalje od uređaja. Malu decu (3–8 godina) treba držati dalje od uređaja, osim ukoliko imaju konstantan nadzor. Deca starosti od 8 godina i više i osobe sa umanjnim fizičkim, čulnim ili mentalnim sposobnostima ili manjkom iskustva i znanja, mogu da koriste ovaj uređaj samo ako su pod nadzorom ili ako su im data uputstva za bezbedno korišćenje uređaja i ukoliko razumeju moguće rizike. Deca se ne smeju igrati uređajem. Čišćenje i održavanje ne smeju vršiti deca bez nadzora.

⚠ Nakon korišćenja, isključite ploču za kuvanje pomoću njene kontrole i ne oslanjajte se na detektor tiganja.

DOZVOLJENA UPOTREBA

⚠ OPREZ: Uređaj nije predviđen da se njime upravlja spoljnim uređajem za uključivanje, kao što je tajmer, ili odvojenim sistemom za daljinsko upravljanje.

⚠ Ovaj uređaj je namenjen za upotrebu u domaćinstvu i takođe se može koristiti: u kuhinjama za osoblje u prodavnicama, kancelarijama i drugim radnim okruženjima; u seoskim gazdinstvima; od strane gostiju hotela, motela, prenoćišta sa doručkom i drugih objekata za smeštaj gostiju.

⚠ Nijedna druga upotreba nije dozvoljena (npr. zagrevanje prostorija).

⚠ Ovaj uređaj nije namenjen za profesionalnu upotrebu. Ne koristite uređaj na otvorenom.

INSTALACIJA

⚠ Ovim uređajem moraju rukovati i montirati ga dve ili više osoba – rizik od povrede. Prilikom raspakivanja i ugradnje, koristite zaštitne rukavice – rizik od posekotina.

- ⚠ Ugradnju, uključujući dovod vode (ako postoji), električne priključke i popravke mora da obavi kvalifikovani tehničar. Nemojte popravljati ili menjati delove uređaja ukoliko to nije izričito navedeno u korisničkom priručniku. Držite decu podalje od mesta ugradnje. Nakon otpakivanja uređaja, uverite se da nije došlo do oštećenja prilikom transporta. U slučaju da se javi problem, obratite se prodavcu ili najbližem postprodajnom servisu. Nakon ugradnje, otpadna ambalaža (plastični delovi, delovi od stiropora itd.) se mora čuvati van domašaja dece – postoji rizik od gušenja. Pre ugradnje, uređaj se mora isključiti sa strujnog napajanja – postoji rizik od strujnog udara. Pazite da uređaj ne ošteti kabl za napajanje tokom ugradnje – postoji rizik od požara ili strujnog udara. Aktivirajte uređaj tek nakon što je postupak ugradnje završen.
- ⚠ Obavite sve radove sečenja drvenih delova pre ugradnje uređaja i uklonite svu piljevinu i strugotinu.
- ⚠ Ako se uređaj ne postavlja iznad pećnice, pregradna ploča (nije uključena) se mora instalirati u odeljak ispod uređaja.

OPASNOST OD ELEKTRIČNOG UDARA

- ⚠ Mora biti omogućeno isključivanje uređaja sa napajanja izvlačenjem utikača iz utičnice, ukoliko joj se može pristupiti, ili putem dostupnog višepolnog prekidača postavljenog iznad utičnice u skladu sa pravilima ožičenja, a uređaj mora biti uzemljen u skladu sa nacionalnim standardima električne bezbednosti.
- ⚠ Ne koristite produžne kablove, višestruke utičnice i adaptere. Nakon ugradnje električni delovi ne smeju da budu dostupni korisniku. Ne koristite uređaj kada ste mokri ili bos. Ne rukujte ovim uređajem ako mu je oštećen kabl za napajanje ili utikač, ako ne radi kako treba, ili ako je oštećen ili ste ga ispustili.
- ⚠ Ukoliko je kabl za napajanje oštećen, potrebno je da ga proizvođač, serviser ili druga kvalifikovana osoba zameni istim takvim kako bi se izbegla opasnost – postoji rizik od električnog udara.
- NAPOMENA:** Osobe sa pejsmejkerom ili sličnim medicinskim uređajem treba da budu obazrive kada stoje u blizini ove indukcione ploče kada je uključena. Elektromagnetno polje može da utiče na pejsmejker ili sličan uređaj. Konsultujte se sa lekarom ili proizvođačem pejsmejкера ili sličnog medicinskog uređaja za dodatne informacije o njegovoj interakciji sa elektromagnetnim poljima indukcione ploče.

Instalacija

Proces instalacije mora da poštuje važeće zakone, uredbe, direktive i standarde (električna bezbednosna pravila i regulative, odgovarajući način recikliranja u skladu sa propisima itd) u zemlji korišćenja!

- Za dodatne informacije o sklapanju pogledajte uputstvo za sklapanje.
- Ne koristite silikonsko zaptivno sredstvo između uređaja i radne površine.

- Vodite računa da prostor ispod ploče za kuvanje bude dovoljno prostran za cirkulaciju vazduha. Pogledajte uputstvo za sklapanje.
- Donji deo uređaja može postati vreo. Ako se uređaj instalira iznad fioka, vodite računa da postavite nezapaljivu ploču za razdvajanje ispod uređaja da biste sprečili pristup donjem delu. Pogledajte uputstvo za sklapanje.

Opis proizvoda

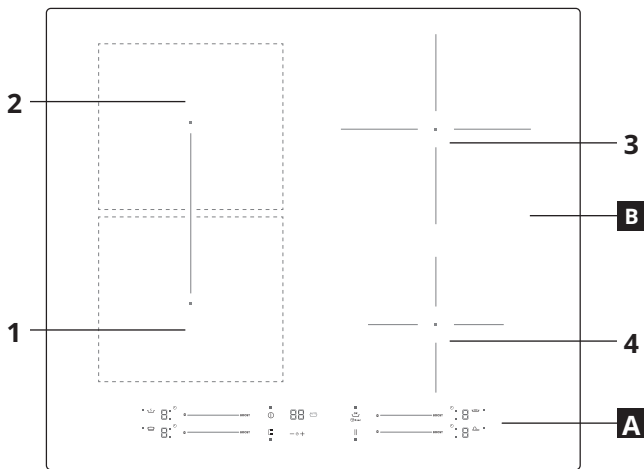

- A** Kontrolna tabla
- B** Zone kuvanja: 1, 2, 3, 4

Kontrolna tabla

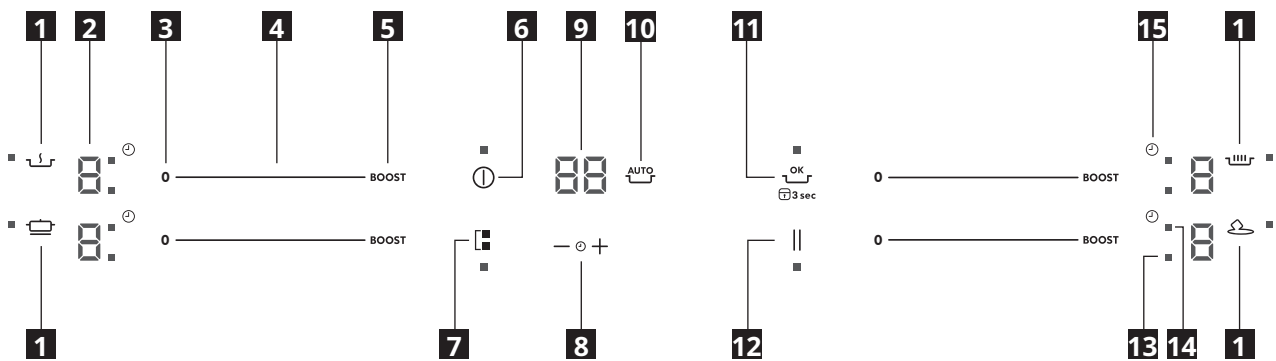

- 1** Simboli automatskih funkcija
- 2** Izabrani nivo kuvanja
- 3** Isključivanje zone kuvanja
- 4** Klizna tastatura
- 5** Pojačavač
- 6** Uključeno/isključeno
- 7** Bridge+ režim
- 8** Kontrola tajmera
- 9** Indikator za vreme kuvanja
- 10** Aktiviranje automatskih funkcija
- 11** Dugme OK/Key lock (U redu/zaključavanje tastera)
- 12** Pauza
- 13** Led svetlo za aktivnu zonu
- 14** Led svetlo tajmera
- 15** Simbol tajmera

Pokazatelji

U Šerpa nepravilno postavljena ili je nema
Ovaj simbol se pojavljuje ako šerpa nije podesna za indukciono kuvanje, nije pravilno postavljena ili nije odgovarajuće veličine za izabranu zonu za kuvanje. Ako se šerpa ne detektuje u roku od 30 sekundi nakon izbora, zona za kuvanje se isključuje.

H Preostala toplota
Ako se na displeju prikazuje „H“, zona za kuvanje je i dalje vreća. Kada se zona za kuvanje ohladi, displej će se isključiti.

Smernice za posuđe

Koje posuđe koristiti

Koristite samo šerpe i tiganje čije je dno od feromagnetnog materijala, koji je podesan za korišćenje sa indukcionim pločama:

- liveno gvožđe
- emajlirani čelik
- ugljenični čelik
- nerđajući čelik (iako ne sav)
- aluminijum sa feromagnetnom oblogom ili feromagnetnom pločom

Da biste utvrdili da li je šerpa ili tiganj podesan, potražite  simbol (uglavnom utisnut na dnu). Takođe možete držati magnet na dnu. Ako se zakači sa donje strane, posuda će raditi na indukcionoj ploči.

Kako biste obezbedili optimalnu efikasnost, uvek koristite šerpe i tiganje ravnog dna koje ravnomerno raspodeljuje toplotu. Ako je dno neujednačeno, to utiče na jačinu i toplotnu provodljivost.

Način korišćenja

Minimalni prečnik osnove šerpe/tiganja za različite oblasti za kuvanje

Da bi se osiguralo pravilno funkcionisanje ploče, šerpa treba da prekriva makar jednu referentnu tačku koja je naznačena na površini ploče za kuvanje, i treba da bude odgovarajućeg minimalnog prečnika.

Uvek koristite zonu kuvanja koja najviše odgovara prečniku dna šerpe.

Korišćenje šerpe ili tiganja manjeg prečnika od diska adaptera može uzrokovati nagomilavanje toplote koja se ne prenosi do šerpe ili tiganja, a to može dovesti do potamnivanja i ploče za kuvanje i diska.

Zona kuvanja	Prečnik posude (cm)
Desna zadnja zona kuvanja	15,0 – 21,0
Desna prednja zona kuvanja	10,0 – 15,0
Leva zadnja zona kuvanja	12,0 – 20,0
Leva prednja zona kuvanja	12,0 – 20,0
Bridge* zona kuvanja	20,0 – 37,5

Prazne ili šerpe/tiganji tankog dna

Ne koristite prazne ili šerpe/tiganje tankog dna na ploči za kuvanje, jer neće moći da prati temperaturu ili se automatski isključi ako je temperatura previsoka, a na taj način se mogu oštetiti posuda ili površina ploče za kuvanje. Ako do toga dođe, ne dodirujte ništa i sačekajte da se sve komponente ohlade. Ako se pojavi poruka o grešci, pogledajte „Rešavanje problema“.

Predlozi/saveti

Buka tokom kuvanja

Kada je zona kuvanja aktivna, može kratko zujati. Ovo je karakteristika svih zona kuvanje od keramičkog stakla i ne narušava funkciju ili radni vek uređaja. Buka zavisi od posuđa koje se koristi. Ako dođe do znatnih smetnji, može pomoći ako se promeni posuđe.

Prva upotreba

OGRANIČENJE SNAGOM

U vreme kupovine, ploča za kuvanje je podešena na maksimalnu moguću snagu. Prilagodite podešavanje u skladu sa ograničenjima električnog sistema u vašem domu kao što je opisano u narednom paragrafu.

NAPOMENA: u slučaju aktiviranja maks. nivoa napajanja od 2,5 kW, neke funkcije koje zahtevaju više snage neće biti dostupne.

Da biste podesili snagu ploče za kuvanje:

Kada ste uređaj povezali na električnu mrežu, možete da podesite nivo snage u roku od 60 sekundi.

Pritisnite dugme tajmera „+“ na najmanje 5 sekundi. Na displeju se prikazuje PL

Pritisnite  dugme, dok se ne pojavi poslednje izabrani nivo snage.

PL	2,5 kW	4,0 kW	6,0 kW	7,2 kW
P	2.	4.	6.	7.
L	5	0	0	2

Koristite dugmad „+“ i „-“ da biste izabrali željeni nivo snage ploče za kuvanje. Dostupni nivoi su: 2,5 kW – 4,0 kW – 6,0 kW – 7,2 kW. Potvrdite pritiskom na .

Izabrani nivo snage će ostati u memoriji čak i u slučaju prekida napajanja električnom energijom.

Da biste promenili nivo snage, isključite uređaj sa električne mreže za napajanje na barem 60 sekundi, zatim ga ponovo priključite i ponovite gorenavedene korake.

Ako dođe do greške tokom postupka podešavanja, pojavljuje se simbol EE i čuje se zvučni signal. Ako do toga dođe, ponovite postupak. Ukoliko se greška nastavi, obratite se postprodajnom servisu.

ZVUČNI SIGNAL UKLJUČEN / ISKLJUČEN

Za uključivanje/isključivanje zvučnog signala:

- Priključite ploču za kuvanje na napajanje;
- Sačekajte sekvencu uključivanja;
- Pritisnite dugme „Boost“ (Pojačavanje) na prvoj tastaturi na gornjem levom delu na 5 sekundi.

Svi podešeni alarmi će ostati aktivni.

Svakodnevna upotreba

Ⓛ UKLJUČIVANJE/ISKLUČIVANJE PLOČE ZA KUVANJE

Da biste uključili ploču za kuvanje, pritisnite dugme napajanja na oko 1 sekundu. Da biste ugasil ploču za kuvanje, pritisnite ponovo isto dugme i sve zone za kuvanje će se isključiti.

POSTAVLJANJE

⚠ OPREZ: Nikada ne prekrivajte kontrolnu tablu posuđem niti bilo kojim drugim predmetima, jer proizvod može da uđe u režim zaštite. Da biste vratili proizvod u radno stanje, uklonite posuđe i sačekajte najmanje 10 sekundi pre korišćenja proizvoda. U zonama za kuvanje pored kontrolne table, šerpe i tiganji se moraju držati unutar oznaka i nacentrirani u okviru zona za kuvanje. Prilikom grilovanja ili prženja, preporučuje se korišćenje zadnjih zona za kuvanje.

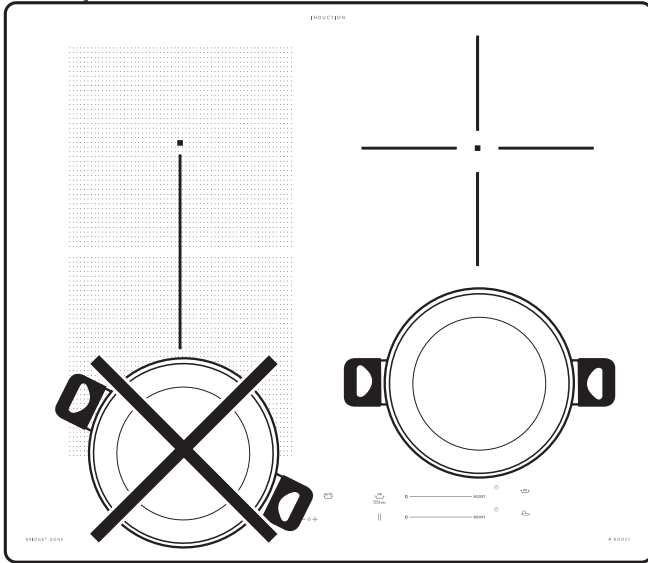

AKTIVIRANJE/DEAKTIVIRANJE ZONA ZA KUVANJE I PODEŠAVANJE NIVOA SNAGE

0 ————— BOOST

Za aktiviranje zona za kuvanje:

Pomerajte prst horizontalno duž klizne tastature (KLIZAČA) željene zone kuvanja da biste je aktivirali i podesili jačinu. Nivo se prikazuje u ravni sa oblašću, zajedno sa indikatorskim svetlom koje pokazuje aktivnu zonu kuvanja. Dugme „BOOST“ (Pojačavanje) se može koristiti za biranje funkcije brzog zagrevanja.

Za deaktiviranje zona za kuvanje:

Pritisnite dugme „0“ levo od podešavanja jačine

OK 3 sec ZAKLJUČAVANJE KONTROLNE TABLE

Da biste zaključali podešavanja i sprečili da se slučajno uključe, pritisnite i zadržite dugme OK/ Key lock (U redu/Zaključavanje tastera) na 3 sekunde. Zvučni signal i signalna lampica iznad simbola označavaju da je ova funkcija aktivirana. Kontrolna tabla je zaključana, sa izuzetkom dugmeta On/Off Ⓛ (Uključivanje/ isključivanje). Da biste otključali komande, ponovite postupak aktiviranja.

— ⊕ + TAJMER

Postoji jedan tajmer koji kontroliše dugme svake zone za kuvanje.

Za aktiviranje tajmera:

Izaberite zonu za kuvanje, pritisnite dugme „+“ ili „-“ da biste podesili željeno vreme. Indikatorsko svetlo se aktivira zajedno sa određenim simbolom Ⓛ. Kada protekne podešeno vreme, oglasiće se zvučni signal i zona za kuvanje će se automatski isključiti.

Vreme se može promeniti u bilo kom trenutku, a istovremeno se može aktivirati nekoliko tajmera.

U slučaju da je tajmer aktiviran, „Indikator biranja zone“ treperi i odgovarajuće izabrano vreme kuvanja se prikazuje na centralnom displeju.

Za deaktiviranje tajmera:

Zajedno pritisnite dugmad „+“ i „-“ dok se tajmer ne aktivira. Tajmer nije dostupan sa automatskim funkcijama.

Ⓛ INDIKATOR TAJMERA

LED svetlo „indikatora za aktivan tajmer“ pokazuje da je tajmer podešen za zonu za kuvanje.

|| FUNKCIJA PAUZE

Ova funkcija omogućava da se privremeno zaustavi, a zatim nastavi proces kuvanja uz održavanje prethodnih podešavanja. Funkcija takođe zamrzava sve aktivne tajmere.

Da biste aktivirali ovu funkciju, pritisnite taster II. Simbol II treperi na displeju na mestu nivoa jačine.

Da biste nastavili kuvanje, pritisnite taster II i ponovo dodirnite klizač aktivne zone.

Funkcije

BRIDGE+ REŽIM

Biranjem dugmeta „Bridge+ režim“, možete kombinovati dve zone za kuvanje i koristiti ih na istoj jačini prekrivanjem cele površine velikom šerpom ili delimično okruglom/ovalnom šerpom. Funkcija uvek ostaje uključena i, kada se koristi samo jedna šerpa, može se primeniti na celu oblast. U ovom slučaju, obe klizne tastature sa leve strane se mogu bez razlike koristiti. Idealno za kuvanje sa ovalnim ili pravougaonim šerpama ili sa podmetačima za tiganj.

Da biste aktivirali/deaktivirali bridge + zonu, pritisnite dugme bridge+

AUTOMATSKE FUNKCIJE





Postavite šerpu na mesto i izaberite zonu za kuvanje.

Pritisnite dugme za automatske funkcije. Na displeju se prikazuje „F“.

Indikator za posebnu funkciju dostupan za zonu za kuvanje svetli.

Pritisnite dugme „ok“ (U redu) za potvrdu, u suprotnom indikator posebne funkcije počinje da treperi, čekajući da se pritisne dugme ok (U redu). Nivo jačine tokom posebne funkcije je pretpodešen i ne može se izmeniti.

Za deaktiviranje automatskih funkcija, pritisnite dugme „0“.

- 
Topljenje
 Ova funkcija vam omogućava da hranu dovedete na idealnu temperaturu za topljenje i da održavate stanje hrane bez opasnosti od zagorevanja. Ova metoda je idealna, jer ne oštećuje osetljivu hranu i sprečava je da se zalepi za šerpu.
- 
Održavanje toplote
 Ova funkcija vam omogućava da održavate hranu na idealnoj temperaturi, obično nakon završenog kuvanja ili pri veoma sporom smanjivanju tečnosti. Idealno serviranje hrane na savršenoj temperaturi.
- 
Krčkanje
 Ova funkcija je idealna za održavanje temperature krčkanja, omogućavajući vam da kuvate hranu na duže periode bez opasnosti od zagorevanja. Idealno za recepte sa dugim kuvanjem (pirinač, sosovi, pečenje) sa tečnim sosovima.
- 
Ključanje
 Ova funkcija vam omogućava da dovedete vodu do ključanja i ostavite je da vri, uz nižu potrošnju energije. Oko 2 litra (poželjno sobne temperature) treba sipati u šerpu i ostavite je nepoklopljenu. U svim slučajevima, korisnicima se savetuje da pažljivo prate ključajuću vodu, i da redovno proveravaju količinu preostale vode.

NAPOMENA: u slučaju aktiviranja upravljanja snagom na 2,5 kW, funkcija ključanja nije dostupna.

Tabele za spremanje hrane

NIVO SNAGE		VRSTA KUVANJA	NIVO UPOTREBE (ukazuje na iskustvo i navike u kuvanju)
Maksimalna snaga	Pojačavanje	Brzo grejanje	Idealno za brzo povećanje temperature hrane do brzog ključanja (u slučaju vode) ili za brzo zagrevanje tečnosti za kuvanje.
	8-9	Prženje – kuvanje	Idealno da bi se hrana zapekla, početak kuvanja, prženje duboko zamrznutih proizvoda, brzo ključanje tečnosti
		Gratiniranje – sotiranje – kuvanje – pečenje	Idealno za dinstanje, održavanje živog vrenja, kuvanje i grilovanje.
	5-7	Gratiniranje – kuvanje – dinstanje – sotiranje – pečenje	Idealno za dinstanje, održavanje laganog vrenja, kuvanje i grilovanje i dodatke za prethodno zagrevanje.
		Kuvanje – kuvanje na pari – dinstanje – grilovanje – kuvanje do kremastog stanja	Idealno za dinstanje, održavanje laganog vrenja, kuvanje i grilovanje (dugotrajno).
	3-4	Kuvanje – krčkanje – zapržavanje – pravljenje krema	Idealno za recepte sa sporijim kuvanjem (pirinač, sosove, pečenje, ribu) sa tečnostima (npr. voda, vino, supa, mleko) i za kremastu pastu. Idealno za recepte sa sporim kuvanjem (količine ispod 1 litra: pirinač, sosovi, pečenje, riba) sa tečnostima (npr. voda, vino, čorba, mleko).
		1-2	Topljenje – odmrzavanje
	Održavanje hrane toplom – kremasti rižoto		Idealno za držanje malih porcija upravo pripremljene hrane ili za služenje tople hrane, kao i za pripremanje kremastog rižota.
Nema napajanja	0	-	Ploča za kuvanje u režimu pripravnosti ili isključena (moguća preostala toplota po završetku kuvanja, naznačeno sa „H“).

Čišćenje i održavanje

UPOZORENJE!

- Nemojte koristiti uređaje za čišćenje parom.
- Pre čišćenja, vodite računa da zone za kuvanje budu isključene i da se ne prikazuje indikator preostale toplote („H“).

Važno:



- Nemojte koristiti abrazivne sunđere ili strugače, jer bi mogli da oštete staklo.
- Nakon svake upotrebe, očistite ploču za kuvanje (kada je hladna) da biste uklonili naslage i fleke od ostatka hrane.
- Površina koja se ne održava dovoljno čistom može umanjiti osetljivost dugmadi kontrolne table.

- Koristite strugač samo ako su ostaci zalepljeni za ploču za kuvanje. Sledite uputstva proizvođača strugača da biste izbegli grebanje stakla.
- Šećer ili hrana sa velikom količinom šećera mogu da oštete ploču za kuvanje i moraju se odmah ukloniti.
- So, šećer i pesak mogu da izgrebu staklenu površinu.
- Koristite mekanu krpu, upijajući ubrus ili posebno sredstvo za čišćenje ploče za kuvanje (pratite uputstva proizvođača).
- Prosipanja tečnosti u zonama za kuvanje mogu da izazovu pomeranje ili vibriranje šerpi.
- Dobro osušite ploču za kuvanje nakon čišćenja.

Otklanjanje problema

- Proverite da li je prekinuto električno napajanje.
- Ako me možete da isključite ploču za kuvanje nakon upotrebe, isključite je iz električne mreže.
- Ako se na displeju pojave alfanumeričke šifre dok je ploča za kuvanje uključena, uputstva potražite u sledećoj tabeli.

Obratite pažnju na sledeće: Prisustvo vode, tečnosti prosute iz šerpi ili drugih predmeta koji se nalaze na bilo kom od dugmadi ploče za kuvanje, može slučajno da aktivira ili deaktivira funkciju zaključavanja kontrolne table.

Kod na displeju	Opis	Mogući uzroci	Rešenje
Nema koda	Ne možete da aktivirate niti da rukujete pločom za kuvanje.	Na kontrolnoj tabli postoji preostala voda ili mrlje.	Očistite i osušite kontrolnu tablu.
Nema koda	Displej ne reaguje na dodir.	Deo displeja je prekriven ili je posuđe postavljeno previše blizu displeja.	Pomerite predmete. Pomerite posuđe dalje od displeja. Ako se problem nastavi, sačekajte 10 sekundi.
F0E1	Posuda je detektovana, ali nije kompatibilna sa zahtevanom operacijom.	Posuda nije pravilno postavljena na zoni za kuvanje ili nije kompatibilna sa jednom ili više zona za kuvanje.	Dva puta pritisnite dugme On/Off (Uključivanje/isključivanje) da biste uklonili kod F0E1 i povratili funkcionalnost zone za kuvanje. Zatim pokušajte da koristite posudu na drugoj zoni za kuvanje ili koristite drugu posudu za kuvanje.
F0E7	Pogrešan priključak kabla za napajanje	Priključak za napajanje nije isti kao što je navedeno u paragrafu „ELEKTRIČNO POVEZIVANJE“.	Prilagodite priključak za napajanje u skladu sa paragrafom „ELEKTRIČNO POVEZIVANJE“.
F0EA	Kontrolna tabla se isključuje zbog previsoke temperature.	Unutrašnja temperatura elektronskih delova je previsoka.	Sačekajte da se ploča za kuvanje ohladi pre ponovne upotrebe.
F0E2, F0E4, F0E6, F0E8, F0EC, F1E1, F6E1, F7E5, F7E6, F2E1	Isključite ploču za kuvanje sa električne mreže. Sačekajte nekoliko sekundi i zatim ponovo priključite ploču za kuvanje sa strujnim napajanjem. Ukoliko se problem nastavi, pozovite servisni centar i navedite kôd greške koja se pojavljuje na displeju.		
npr.  	Ploča za kuvanje ne dozvoljava da se posebna funkcija aktivira.	Regulator snage ograničava nivo snage u skladu sa maksimalnom vrednošću podešenom za ploču za kuvanje.	Vidite paragraf „Upravljanje snagom“.
npr. P → S [Nivo snage niži od zahtevanog nivoa]	Ploča za kuvanje automatski podešava minimalni nivo snage kako bi obezbedila da se zona za kuvanje može koristiti.	Regulator snage ograničava nivo snage u skladu sa maksimalnom vrednošću podešenom za ploču za kuvanje.	Vidite paragraf „Upravljanje snagom“.

Zvuci koji se proizvode tokom rada

Indukcione ploče za kuvanje mogu da pište ili škripe tokom normalnog rada.

Ovi zvuci u stvari dolaze od posuđa i povezani su sa karakteristikama dna posuda (na primer, kada su dna napravljena od različitih slojeva materijala ili su nepravilna). Ovi zvuci mogu da variraju u skladu sa tipom posuđa koje se koristi i od količine hrane koje sadrži i nisu znak da je nešto pogrešno.

Pre nego što pozovete službu za korisnike:

1. Ako postoji kvar, pokušajte da otklonite problem sledeći smernice za rešavanje problema.
2. Uključite pa isključite uređaj i proverite da li je kvar i dalje prisutan.

Ukoliko i posle navedenih provera kvar još uvek postoji, obratite se najbližoj službi za korisnike.

Kompletnu listu kontakata koje je ovlasila kompanija IKEA možete naći na kraju ovog priručnika za korisnika.

Prilikom kontaktiranja našeg postprodajnog servisa za kupce potrebno je da navedete:

- kratak opis kvara;
- tip i tačan model uređaja;
- servisni broj (broj iza reči Servis na pločici sa podacima). Servisni broj je takođe naveden u garantnoj knjižici;

SERVICE 0000 000 00000



- svoju punu adresu;
- svoj broj telefona.

Ukoliko su potrebne bilo kakve popravke, obratite se ovlašćenom postprodajnom servisu (kako biste bili sigurni da će se koristiti originalni rezervni delovi i da će popravke biti izvedene na pravi način).

Tehnički podaci

Model: SMAKLIG 504.678.83	
Vrsta ploče za kuvanje	Electric
Broj polja za kuvanje	4
Tehnologija zagrevanja	Indukcija
Dimenzije grejača (Ø ili DxŠ)	Levi prednji 18,5 x 20,0 cm
	Levi zadnji 18,5 x 20,0 cm
	Desni zadnji 21,0 cm
	Desni prednji 15,0 cm
Bridge* zona (Ø ili DxŠ)	Levo 37,5 x 20,0 cm
Potrošnja energije po zoni za kuvanje – (EC električno kuvanje)	Leva prednja 196,2 Wh/kg
	Leva zadnja 188,3 Wh/kg
	Desna zadnja 180,2 Wh/kg
	Desna prednja 176,8 Wh/kg
Potrošnja energije po Bridge* zoni – (EC električno kuvanje)	Levo 191,7 Wh/kg
Potrošnja energije ploče za kuvanje – (EC električno kuvanje)	186,7 Wh/kg

Ovaj uređaj ispunjava zahteve ekološkog dizajna evropske odredbe br. 66/2014, u skladu sa evropskim standardom EN 60350-2

Tehničke informacije koje se nalaze na pločici sa tehničkim podacima na donjoj strani uređaja.

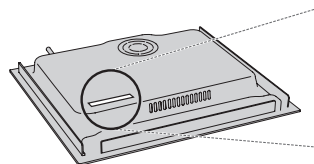

Električno povezivanje

Povezivanje električnih priključaka se mora izvršiti pre priključenja uređaja na električnu mrežu. Montiranje mora da obavi kvalifikovano osoblje koje je upoznato sa aktuelnim propisima u vezi sa bezbednošću i montiranjem. Naročito, montiranje se mora izvršiti u skladu sa propisima lokalne kompanije za snabdevanje električnom energijom.

Uverite se da je napon koji je naveden na natpisnoj pločici na dnu uređaja isti kao napon u kući. Propisi nalažu da uređaj bude uzemljen: koristite isključivo provodnike (uključujući provodnik uzemljenja) odgovarajuće veličine. Proizvod se isporučuje sa mrežnim kablom H05V2V2-F koji je u skladu sa standardom IEC / EN 60335-2-6.

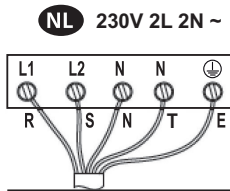

L1 = R : crno
L2 = S : braon
N = N : plavo
N = T : plavo (sivo)
E = žuto/zeleno

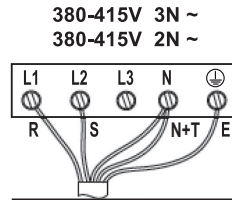

L1 = R : crno
L2 = S : braon
N = N : plavo
N = T : plavo (sivo)
E = žuto/zeleno

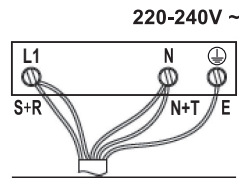

L1 = R : crno
L1 = S : braon
N = N : plavo
N = T : plavo (sivo)
E = žuto/zeleno

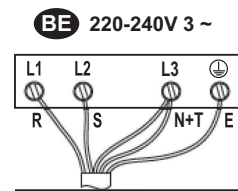

L1 = R : crno
L2 = S : braon
N = N : plavo
N = T : plavo (sivo)
E = žuto/zeleno

Informacije u vezi sa zaštitom čovekove sredine

⚠ UPOZORENJE! Pre obavljanja čišćenja ili održavanja, vodite računa da uređaj bude isključen i da ne bude priključen na strujno napajanje; nikada ne koristite opremu za čišćenje parom – postoji rizik od električnog udara.

⚠ Ne koristite abrazivne ili korozivne proizvode, sredstva za čišćenje na bazi hlora ili mrežice za čišćenje posuđa.

ODLAGANJE AMBALAŽE

Materijal za pakovanje je moguće 100% reciklirati i označen je reciklažnim simbolom . Različiti delovi pakovanja moraju se odložiti odgovorno i strogo u skladu s lokalnim propisima koji se odnose na odlaganje otpada.

ODLAGANJE UREĐAJA IZ DOMAĆINSTVA

Ovaj uređaj je proizveden od materijala koji se mogu reciklirati ili ponovo upotrebiti. Odložite ga u skladu s lokalnim propisima o odlaganju otpada. Za više informacija o tretmanu, ponovnom iskorišćavanju i reciklaži kućnih električnih uređaja obratite se nadležnom lokalnom organu vlasti, službi za sakupljanje komunalnog otpada ili prodavnicu u kojoj ste kupili uređaj. Ovaj uređaj je označen prema Evropskoj Direktivi o odlaganju električne i elektronske opreme 2012/19/EZ (Waste Electrical and Electronic Equipment – WEEE). Ako pravilno odložite proizvod na otpad, pomoći ćete u sprečavanju potencijalnih negativnih posledica po životnu sredinu i zdravlje ljudi.



Simbol na proizvodu ili na dokumentima koji prate proizvod pokazuje da se ovaj uređaj ne može tretirati kao otpad iz domaćinstva, već treba da se dostavi odgovarajućem centru za sakupljanje i recikliranje električne i elektronske opreme.

SAVETI ZA UŠTEDU ENERGIJE

Iskoristite maksimalno zaostalu toplotu koju proizvodi ringla, tako što ćete isključiti uređaj par minuta pre završetka kuvanja. Osnova tiganja ili šerpe treba u potpunosti da prekrije ringlu; posuda koja je manje površine nego ringla će bespotrebno trošiti energiju.

Tiganje i šerpe prekrijte poklopcima prilikom kuvanja i koristite što manje vode. Priprema hrane u posudi bez poklopca će dovesti do pojačane potrošnje energije.

Koristite samo šerpe i tiganje sa ravnim dnom.

DEKLARACIJA O USAGLAŠENOSTI

Ovaj uređaj ispunjava zahteve ekološkog dizajna evropske odredbe br. 66/2014, u skladu sa evropskim standardom EN 60350-2.



Proizvođač

Ikea of Sweden AB - SE - 343 81 Älmhult, Sweden

IKEA GARANCIJA

Koliko dugo važi IKEA garancija?

Ova garancija važi pet godina od dana kupovine Vašeg aparata u IKEA prodavnici. Kao dokaz kupovine treba priložiti originalni račun. Ako se servisira aparat pod garancijom, to neće produžiti garantni rok.

Ko će obaviti servis?

IKEA servis obezbeđuje servis preko sopstvene mreže ili mreže ovlašćenih servisnih partnera.

Šta je pokriveno ovom garancijom?

Ova garancija pokriva neispravnosti aparata prouzrokovane lošom izradom ili greškama u materijalu od dana kupovine u IKEA prodavnici. Ova garancija važi samo za proizvode koji se koriste u domaćinstvu. Izuzeci su navedeni pod naslovom: "Šta nije pokriveno ovom garancijom?" U garantnom roku pokriće se troškovi otklanjanja kvarova, na pr. popravke, delovi, rad i putni troškovi, pod uslovom da je aparat na raspolaganju za popravku bez posebnih troškova. U tim uslovima važe Smernice EU (Br. 99/44/EZ), kao i odgovarajući domaći propisi. Zamenjeni delovi postaju svojina firme IKEA.

Šta će IKEA uraditi da reši problem?

IKEA serviser će pregledati proizvod i odlučiti, po sopstvenom nahođenju, da li je proizvod pokriven ovom garancijom. Ako utvrdi da je tako, IKEA serviser ili njegov ovlašćeni servisni partner, obaviće servis, po sopstvenom nahođenju, bilo tako što će popraviti proizvod u kvaru ili ga zameniti istim ili sličnim proizvodom.

Šta nije pokriveno ovom garancijom?

- Uobičajeno habanje.
- Šteta pričinjena hotimično ili iz nehata, šteta pričinjena tako što nisu uzeta u obzir uputstva za upotrebu, nepravilna instalacija ili uključivanje na nedozvoljeni električni napon, šteta prouzrokovana hemijskom ili elektrohemijom reakcijom, rđa, korozija ili šteta prouzrokovana vodom, uključujući, ali ne ograničavajući se na, visok sadržaj kamenca u vodi, šteta prouzrokovana abnormalnim uslovima koji se pojavljuju u okruženju.
- Potrošni delovi, uključujući baterije i lampice.
- Nefunkcionalni i dekorativni delovi koji ne utiču na uobičajeno korišćenje aparata, uključujući bilo kakve ogrebotine i moguće razlike u boji.
- Slučajna šteta pričinjena stranim predmetima ili supstancama, kao i čišćenje ili deblokiranje filtera, odvodnog sistema ili fioka za deterdžent.
- Šteta pričinjena sledećim delovima: staklokeramici, dodatnoj opremi, korpama za kuhinjsko posuđe i pribor za jelo, dovodnom i odvodnom crevu, zaptivkama, lampicama i poklopcima lampica, displeju, dugmadima, kućištima i delovima kućišta. Osim u slučaju kada se može dokazati da su ovi kvarovi pričinjeni greškama u toku proizvodnje.
- Slučajevi kada tehničari u toku pregleda nisu mogli da utvrde nikakve neispravnosti.
- Popravke koje nije izvršio ovlašćeni serviser i/ili ugovorni partner ovlašćenog servisa ili kada nisu korišćeni originalni delovi.
- Popravke zbog loše instalacije ili instalacije koja nije izvršena u skladu sa specifikacijom.
- Korišćenje aparata van domaćinstva, tj. profesionalna upotreba.
- Šteta pričinjena prilikom transporta. Ako sam kupac prevozi proizvod do svoje kuće ili na drugu adresu, IKEA ne odgovara za bilo kakvu štetu do koje može doći tokom transporta. Međutim, ako IKEA isporučuje proizvod na adresu kupca, tada će štetu koja se pričinji proizvodu u toku ove isporuke pokriti IKEA.

- Troškovi prve instalacije IKEA aparata. Međutim, ako IKEA serviser ili njegov ovlašćeni servisni partner popravlja ili zamenjuje aparat pod uslovima ove garancije, IKEA serviser ili njegov ovlašćeni servisni partner ponovo će instalirati popravljeni aparat ili instalirati zamenjeni aparat, po potrebi.

Ova ograničenja se ne odnose na ispravan rad koji obavi kvalifikovano stručno lice uz korišćenje originalnih delova u cilju prilagođavanja aparata specifikacijama za tehničku bezbednost druge zemlje EU.

Kako se primenjuju zakoni zemlje

IKEA garancija Vam daje posebna zakonska prava koja pokrivaju ili prevazilaze sve lokalne zakonske zahteve. Međutim, ovi uslovi ne ograničavaju na bilo koji način prava potrošača opisana u lokalnom zakonodavstvu.

Područje važenja

Za aparate koji su kupljeni u jednoj zemlji EU i koji su odneti u drugu zemlju, servis će se obezbediti u okviru garantnih uslova koji su uobičajeni u ovoj drugoj zemlji.

Obaveza vršenja servisa u okviru garancije postoji samo ako aparat zadovoljava i ako je instaliran u skladu sa sledećim:

- tehničkim specifikacijama zemlje u kojoj je podnesen garantni zahtev;
- Uputstvom za montažu i bezbednosnim informacijama iz Uputstva za upotrebu.

SERVISNE SLUŽBE namenjene za IKEA aparate

Molimo Vas ne ustručavajte se da kontaktirate IKEA Servisnu službu da biste učinili sledeće:

- podneli zahtev za servis po osnovu ove garancije;
- zatražili objašnjenja u pogledu instalacije IKEA aparata u IKEA kuhinjskom nameštaju;
- zatražili objašnjenja u pogledu rada IKEA aparata.

Da bismo Vam obezbedili najbolju moguću pomoć, molimo da pažljivo pročitate Uputstva za montažu i/ili Uputstvo za upotrebu pre nego što nas kontaktirate.

Kako da dođete do nas ako Vam je potreban naš ovlašćeni servisni centar



Molimo da pogledate poslednju stranu ovog uputstva, gde ćete pronaći potpunu listu IKEA servisa, kao i njihove brojeve telefona.

- i** Molimo da pogledate poslednju stranu ovog uputstva, gde ćete pronaći potpunu listu IKEA ovlašćenih servisnih centara, kao i njihove brojeve telefona. Uvek pogledajte brojeve navedene u knjižici određenog aparata za koji Vam je potrebna pomoć.

Molimo da se uvek pozovete na IKEA broj artikla (8-cifreni kod), kao i 12-cifreni servisni broj koji se nalazi na pločici sa podacima Vašeg aparata.

- i** ČUVAJTE RAČUN!

To je Vaš dokaz za kupovinu koji se zahteva da bi garancija važila. Na računu se takođe nalazi IKEA naziv i broj artikla (8-cifreni kod) za svaki od aparata koji ste kupili.

Da li Vam je potrebna dodatna pomoć?

Za sva dodatna pitanja koja nisu vezana za servisnu službu Vašeg aparata, molimo da kontaktirate kol centar Vaše najbliže IKEA prodavnice. Preporučujemo da pažljivo pročitate dokumentaciju aparata pre nego što nas kontaktirate.

Satura rādītājs

Drošības informācija	35	Gatavošanas tabulas	40
Uzstādīšana	36	Tīrīšana un apkope	41
Izstrādājuma apraksts	37	Problēmu novēršana	41
Vadības panelis	37	Tehniskie dati	42
Indikatori	37	Elektrosavienojumi	43
Informācija par gatavošanas traukiem	38	Vides apsvērumi	43
Pirmā lietošana	38	Ražotājs	43
Ikdienas izmantošana	39	IKEA GARANTĪJA	44
Funkcijas	40		

Drošības informācija

Pirms ierīces lietošanas izlasiet šos drošības norādījumus. Saglabājiet šos norādījumus turpmākām uzziņām.

Šī rokasgrāmata un pati ierīce sniedz svarīgus drošības brīdinājumus, kas ir jāizlasa un vienmēr jāievēro. Ražotājs neuzņemas atbildību par bojājumiem, kas radušies nepiemērotas lietošanas vai nepareizu vadības elementu iestatīšanas dēļ.

▲ BRĪDINĀJUMS! Lietošanas laikā ierīce un tās atklātās daļas uzkarst. Nepieskarieties sildelementiem. Bērniem līdz 8 gadu vecumam ir jāatrodas drošā attālumā no ierīces, ja vien tie netiek nepārtraukti uzraudzīti.

▲ BRĪDINĀJUMS! Neizmantojiet ierīci, ja plīts virsma ir saplaisājusi — pastāv elektrotraumas risks.

▲ BRĪDINĀJUMS! Aizdeģšanās risks: neuzglabājiet piederumus uz gatavošanas virsmas.

▲ UZMANĪBU! Gatavošanas process ir jāuzrauga. Neilgs gatavošanas process ir nepārtraukti jāuzrauga.

▲ BRĪDINĀJUMS! Gatavošana uz plīts virsmas bez uzraudzības, izmantojot taukvielas vai eļļu, var būt bīstama – pastāv aizdegšanās risks. NEKAD nemēģiniet dzēst ugunsgrēku ar ūdeni: tā vietā izslēdziet ierīci un apsedziet liesmu, piemēram, ar vāku vai uguns slāpēšanas materiālu.

▲ Neizmantojiet plīti kā darbvirsma vai balstu.

Neļaujiet ierīcei saskarties ar audumu vai citiem viegli uzliesmojošiem materiāliem, kamēr visas detaļas nav pilnīgi atdzisušas — pastāv aizdegšanās risks.

▲ Metāliskus priekšmetus, piemēram, nažus, dakšas, karotes un vākus, nedrīkst novietot uz plīts virsmas, jo tie var uzkarst.

▲ Ļoti maziem bērniem (0–3 gadi) jāatrodas drošā attālumā no ierīces. Maziem bērniem (3–8 gadi) jāatrodas drošā attālumā no ierīces, ja vien tie netiek nepārtraukti uzraudzīti. Bērni no 8 gadu vecuma un personas ar fiziskiem, jušanas vai garīgiem traucējumiem vai bez pieredzes un zināšanām var lietot šo ierīci, ja tās tiek uzraudzītas vai instruētas par ierīces drošu lietošanu un izprot ar to saistītos riskus. Bērni nedrīkst spēlēt ar ierīci. Ierīces tīrīšanu un apkopi nedrīkst veikt bērni bez pieaugušo uzraudzības.

▲ Pēc lietošanas ar pogu izslēdziet plīts virsmu un nepaļaujieties uz pannas detektoru.

ATĻAUTĀ LIETOŠANA

▲ UZMANĪBU! Ierīci nav paredzēts darbināt ar ārēju slēdža ierīci, kā taimeri vai atsevišķu tālvadības sistēmu.

▲ Šo ierīci ir paredzēts izmantot sadzīvē un tamlīdzīgi, piemēram: personāla virtuves zonās veikalos, birojos un citās darba vidēs; zemnieku saimniecībās; klientu istabās viesnīcās, moteļos, pansijās un citās naktsmītnēs.

▲ Neizmantojiet to citiem nolūkiem (piemēram, telpu apsildei).

▲ Šī ierīce nav paredzēta profesionālai lietošanai. Neizmantojiet ierīci ārpus telpām.

UZSTĀDĪŠANA

▲ Ierīces pārvietošana un uzstādīšana jāveic vismaz diviem cilvēkiem – pastāv savainojumu risks. Izmantojiet aizsargcimdus visos izsaiņošanas un uzstādīšanas darbos – pastāv sagriešanās risks.

▲ Montāžu, tajā skaitā ūdens sistēmas (ja tāda ir) un elektrosavienojumu izveidi, un remontu drīkst veikt tikai kvalificēts tehniķis. Nelabojiet un nemainiet ierīces

detaļas, ja vien tas nav tieši norādīts lietotāja rokasgrāmatā. Neļaujiet bērniem tuvoties ierīces uzstādīšanas vietai. Pēc ierīces izsaiņošanas pārlicinieties, vai pārvadāšanas laikā tā nav bojāta. Problēmu gadījumā sazinieties ar izplatītāju vai tuvāko pēcpārdošanas apkalpošanas centru. Pēc ierīces montāžas novietojiet iepakojuma materiālus (plastmasas un polistirola daļas u.c.) bērniem nepieejamā vietā – pastāv nosmakšanas risks. Pirms ierīces uzstādīšanas tai jābūt atvienotai no elektrotīkla – pastāv elektriskā trieciena risks.

Uzstādīšanas laikā raugiet, lai ierīce nesabojātu barošanas kabeli – pastāv aizdegšanās un strāvas trieciena risks. Ieslēdziet ierīci tikai tad, kad montāža ir pabeigta.

⚠ Uzmanīgi veiciet skapja zāģēšanas darbus pirms ierīces uzstādīšanas vietā un rūpīgi noslaukiet visas koka skaidas un zāģskaidas.

⚠ Ja ierīci neuzstāda virs krāsns, atdalošais panelis (nav iekļauts komplektācijā) jāuzstāda nodalījumā zem ierīces.

ELEKTRISKIE BRĪDINĀJUMI

⚠ Jānodrošina iespēja atvienot ierīci no strāvas padeves, to vienkārši atslēdzot, ja pieejama kontaktdakša, vai ar vairākpolu slēdzi, kas uzstādīts pirms kontaktligzdas pēc elektroinstalācijas noteikumiem, un ierīcei jābūt zemētai atbilstoši valsts elektrības drošības standartiem.

⚠ Neizmantojiet pagarinātājus, vairāku spraudņu kontaktligzdas un adapterus. Pēc ierīces uzstādīšanas tās elektriskie komponenti nedrīkst būt pieejami. Neizmantojiet ierīci ar mitrām rokām vai basām kājām.

Nelietojiet šo ierīci, ja bojāts tās strāvas kabelis vai kontaktdakša, ja tā nedarbojas pareizi, ir bojāta vai tikusi nomesta.

⚠ Ja padeves kabelis ir bojāts, tas jāaizvieto ar identisku, nomaiņa jāveic ražotājam, tā apkalpošanas dienesta aģentam vai līdzīgas kvalifikācijas personai, lai izvairītos no bīstamības – strāvas trieciena riska.

Piezīme. Cilvēkiem ar elektrokardiostimulatoru vai līdzīgu medicīnisko ierīci jāievēro piesardzība, stāvot pie šīs indukcijas plīts virsmas, kamēr tā ir ieslēgta. Elektromagnētiskais lauks var ietekmēt elektrokardiostimulatoru vai līdzīgu ierīci. Konsultējieties ar ārstu vai elektrokardiostimulatora, vai līdzīgas medicīniskās ierīces ražotāju, lai iegūtu papildinformāciju par indukcijas plīts virsmas elektromagnētiskā lauka iedarbību uz to.

Uzstādīšana

Uzstādīšanas procesā jāievēro lietošanas valstī spēkā esošie likumi, norādījumi, direktīvas un standarti (elektrodrošības noteikumi un noteikumi, pareiza pārstrāde saskaņā ar noteikumiem u.c.)!

- Plašāku informāciju par uzstādīšanu skatiet montāžas instrukcijā.
- Neizmantojiet silikona hermētiķi starp ierīci un galda virsmu.
- Pārlicinieties, vai telpa zem plīts ir pietiekama gaisa

cirkulācijai. Lūdzu, skatiet montāžas instrukciju.

- Ierīces apakšdaļa var sakarst. Ja ierīce ir uzstādīta virs atvilktnēm, pārlicinieties, ka zem ierīces ir uzstādīts nedegošs atdalīšanas panelis, lai novērstu piekļuvi apakšdaļai. Lūdzu, skatiet montāžas instrukciju.

Izstrādājuma apraksts

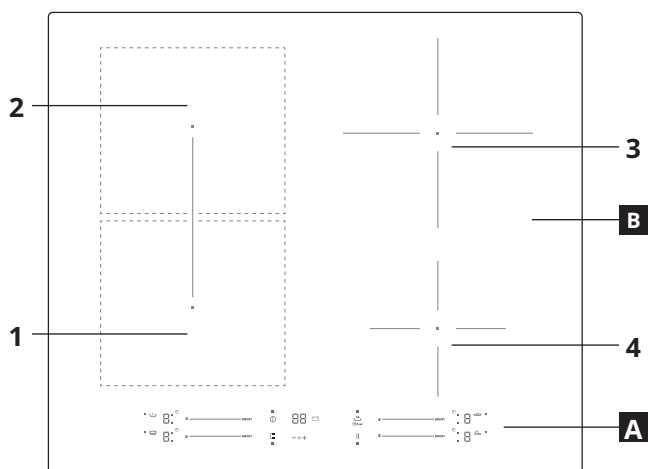

A Vadības panelis

B Gatavošanas zonas: 1, 2, 3, 4

Vadības panelis

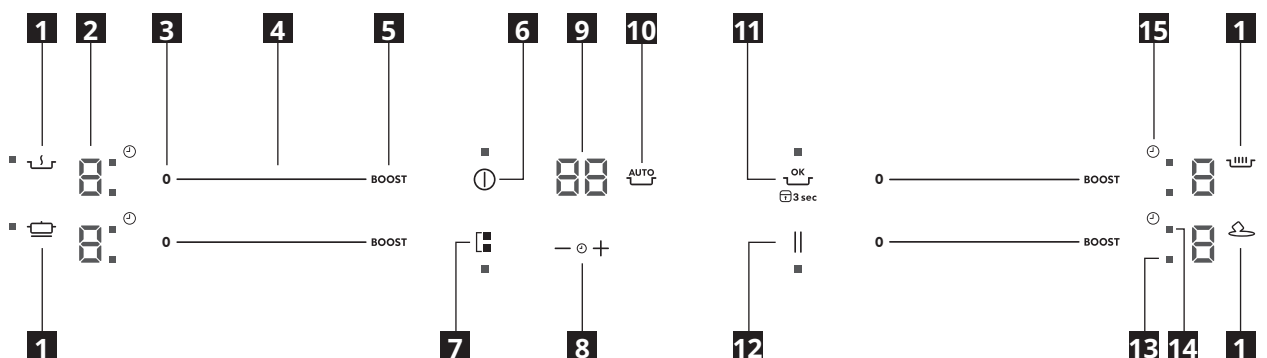

1 Automātisko funkciju simboli

2 Gatavošanas līmenis atlasīts

3 Gatavošanas zona izslēgta

4 Ritināšanas tastatūra

5 Pastiprinātājs

6 Iesl./izsl.

7 Tiltā⁺ režīms

8 Taimera vadība

9 Gatavošanas laika indikators

10 Automātisko funkciju aktivizācija

11 OK/taustiņu bloķēšanas poga

12 Apturēt

13 Aktīvas zonas LED indikators

14 Taimera LED indikators

15 Taimera simbols

Indikatori

Katls novietots nepareizi vai tā nav vispār

Šis simbols ir redzams tad, kad katls nav piemērots gatavošanai ar indukciju, ir novietots nepareizi vai tā izmērs neatbilst atlasītajai gatavošanas zonai. Ja katls netiek konstatēts 30 sekundēs pēc atlasīšanas, gatavošanas zona izslēdzas.

Atlikušais siltums

Ja displejā ir redzams "H", gatavošanas zona joprojām ir karsta. Kad gatavošanas zona atdziest, displejs izslēdzas.

Informācija par gatavošanas traukiem

Kādus katlus izmantot

Izmantojiet tikai katlus un pannas ar feromagnētiska materiāla apakšdaļu, kas piemērots izmantošanai uz indukcijas plīts virsmām.

- čuguns
- emaljēts tērauds
- oglekļa tērauds
- nerūsējošais tērauds (tomēr ne visi)
- alumīnijs ar feromagnētisku pārklājumu vai feromagnētisku plāksni

Lai noteiktu, vai katls/panna ir piemērota, pārbaudiet  simbolu (parasti marķējums atrodas apakšpusē). Var pie apakšdaļas pielikt magnētu. Ja tas pie apakšdaļas pielīp, trauks ir piemērots gatavošanai uz indukcijas plīts.

Lai nodrošinātu optimālu efektivitāti, vienmēr izmantojiet katlus un pannas ar plakānu dibenu, kas vienmērīgi sadala siltumu.

Ja apakšdaļa ir nelīdzena, tas ietekmēs strāvas un siltuma novadišanu.

Lietošana

Minimālais katla un pannas pamatnes diametrs dažādās gatavošanas zonās

Lai nodrošinātu, ka plīts virsma darbojas pareizi, katlam jānosēd vismaz viens no atsaucēs punktiem, kas norādīti uz plīts virsmas, kā arī tā diametram jāatbilst minimāli nepieciešamajam.

Vienmēr izmantojiet to gatavošanas zonu, kas vislabāk atbilst pannas apakšdaļas diametram.

Izmantojot katlu vai pannu, kuru diametrs ir mazāks nekā adaptera diskam, var veidoties siltums, kas netiek pārņests uz katlu vai pannu, tādējādi var nomelnēt gan plīts virsma, gan disks.

Gatavošanas zona	Gatavošanas trauka diametrs (cm)
Labās puses aizmugurējā gatavošanas zona	15,0 - 21,0
Labās puses priekšējā gatavošanas zona	10,0 - 15,0
Kreisās puses aizmugurējā gatavošanas zona	12,0 - 20,0
Kreisās puses priekšējā gatavošanas zona	12,0 - 20,0
Bridge* gatavošanas zona	20,0 - 37,5

Tukši vai plānas pamatnes katli/pannas

Nelieciet uz plīts tukšus vai plānas pamatnes katlus/pannas, jo plīts nespēs kontrolēt temperatūru vai automātiski izslēgsies, ja temperatūra būs pārāk augsta, bojājot pannu vai plīts virsmu. Ja tas tā notiek, nekam nepieskarieties un gaidiet, līdz visas daļas atdziest.

Ja tiek parādīts kļūdas ziņojums, skatiet sadaļu "Problēmu novēršana".

Ieteikumi/padomi

Troksnis gatavošanas laikā

Kad gatavošanas zona ir aktīva, tā var īsu brīdi dūkt. Tas ir raksturīgi visām keramikas stikla gatavošanas zonām un neietekmē ierīces darbību vai kalpošanas ilgumu. Troksnis ir atkarīgs no izmantotā gatavošanas trauka. Ja tas rada ievērojamus traucējumus, var nomainīt gatavošanas traukus.

Pirmā lietošana

JAUDAS IEROBEŽOJUMS

legādes brīdī plīts virsmā iestatīts maksimālais jaudas līmenis. Noregulējiet iestatījumu atbilstoši elektrības sistēmas ierobežojumiem jūsu mājās, kā aprakstīts nākamajā punktā.

PIEZĪME: ja maksimālais jaudas līmenis ir 2,5 kW, dažas funkcijas ar lielāku jaudas pieprasījumu nebūs pieejamas.

Plīts virsmas jaudas intensitātes iestatīšana

Kad ierīce pievienota elektrotīklam, nākamajās 60 sekundēs varat iestatīt jaudas intensitātes līmeni.

Nospiediet un vismaz 5 sekundes turiet taimera "+" pogu.

Ekrānā ir redzams PL

Nospiediet  pogu, kamēr tiks parādīts atlasītais jaudas intensitātes līmenis.

PL	2,5 kW	4,0 kW	6,0 kW	7,2 kW
P	2.	4.	6.	7.
L	5	0	0	2

Izmantojiet "+" un "-" pogas, lai atlasītu vēlamu maksimālo plīts enerģijas patēriņu.. Pieejamie līmeņi ir šādi: 2,5 kW – 4,0 kW – 6,0 kW – 7,2 kW. Apstipriniet, nospiežot .

Atlasītais jaudas līmenis tiks saglabāts atmiņā pat tad, ja strāvas padeve tiks pārtraukta.

Lai mainītu jaudas intensitātes līmeņus, atvienojiet ierīci no elektrotīkla vismaz uz 60 sekundēm, pēc tam atkal to pievienojiet tīklam un atkārtojiet iepriekšminētās secīgās darbības.

Ja, veicot secīgās iestatīšanas darbības, rodas kļūda, tiks

parādīts EE simbols un būs dzirdams skaņas signāls. Ja tā notiek, atkārtojiet darbību. Ja kļūda netiek novērsta, sazinieties ar pēcārdošanas servisu.

SKAŅAS SIGNĀLS IESLĒGTS/IZSLĒGTS

Skaņas signāla ieslēgšana/izslēgšana

- Pievienojiet plīts virsmu elektrotīklam;
- Gaidiet ieslēgšanas secību;
- Nospiediet pogu "Boost" pirmajā tastatūrā augšējā kreisajā stūrī un pieturiet 5 sekundes.

Jebkādas iestatītās trauksmes paliks aktīvas.

Ikdienas izmantošana

ⓘ PLĪTS VIRSMAS IESLĒGŠANA/IZSLĒGŠANA

Lai ieslēgtu plīts virsmu, jaudas ieslēgšanas pogu turiet nospiestu apmēram 1 sekundi. Lai izslēgtu plīts virsmu, vēlreiz nospiediet to pašu pogu un visas gatavošanas zonas tiks deaktivizētas.

NOVIETOŠANA

⚠ UZMANĪBU Nekādā gadījumā neaizklājiet vadības paneli ar gatavošanas piederumiem vai citiem priekšmetiem, citādi izstrādājums var ieslēgt aizsargrežīmu. Lai atjaunotu izstrādājuma darba stāvokli, noņemiet gatavošanas piederumu un uzgaidiet vismaz 10 sekundes pirms izstrādājuma lietošanas.

Gatavošanas zonās, kas atrodas vadības paneļa tuvumā, katliem un pannām jāatrodas starp atzīmēm un gatavošanas zonu vidū. Grilējot vai cepot, ieteicams izmantot aizmugurējās gatavošanas zonas.

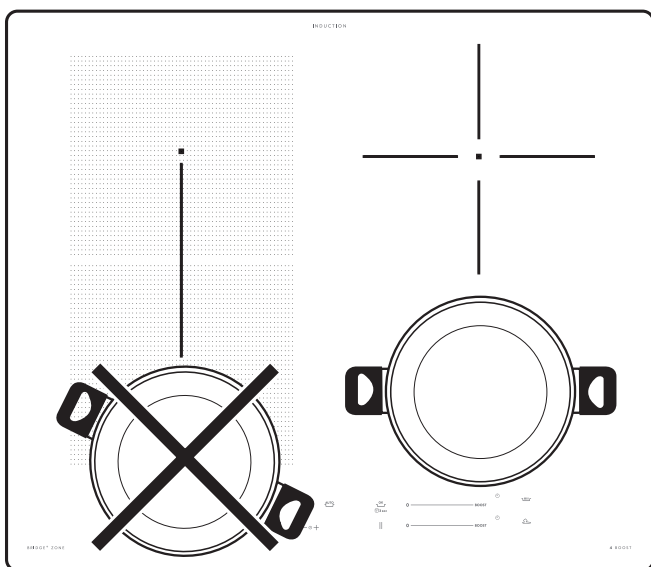

GATAVOŠANAS ZONU AKTIVIZĒŠANA/DEAKTIVIZĒŠANA UN JAUDAS INTENSITĀTES LĪMEŅU REGULĒŠANA

0 ————— BOOST

Gatavošanas zonu ieslēgšana:

Virziet pirkstu horizontāli pāri nepieciešamās gatavošanas zonas ritināšanas tastatūrai (SLIDER), lai to aktivizētu un pielāgotu jaudu. Līmenis tiks parādīts vienā līnijā ar zonu, kopā ar gaismas indikatoru, kas norāda aktīvo gatavošanas zonu. Pogā "BOOST" var izmantot, lai izvēlētos ātrās uzsildīšanas funkciju.

Gatavošanas zonu izslēgšana:

Nospiediet pogu "0", kas atrodas pa kreisi no jaudas regulēšanas.



3sec VADĪBAS PANEĻA BLOKĒŠANA

Lai bloķētu iestatījumus un nepieļautu nejaušu ieslēgšanu, nospiediet un 3 sekundes pieturiet OK/bloķēšanas pogu. Skaņas signāls un brīdinājuma gaismiņa virs simbola norādīs, ka šī funkcija ir aktivizēta. Tiek bloķēts viss vadības panelis, izņemot funkciju "On/Off" ⓘ(ieslēgt/izslēgt). Atkārtojiet aktivizēšanas darbības, lai atbloķētu vadības pogas.

— ⊕ + TAIMERIS

Ir viens taimeris, kas kontrolē katru gatavošanas zonas pogu.

Taimera aktivizēšana:

Izvēlieties gatavošanas zonu, nospiediet pogu "+" vai "-", lai iestatītu vēlamo laiku. Tiks aktivizēts indikators, kas atbilst konkrētajam simbolam ⓘ. Kad iestatītais laiks būs pagājis, atskanēs signāls un gatavošanas zona automātiski izslēgsies. Laiku var mainīt jebkurā brīdī, kā arī vienlaikus var aktivizēt vairākus taimerus.

Ja ir aktivizēts taimeris, mirgo "Zonas izvēles indikators" un centrālajā displejā tiek parādīts izvēlētais relatīvais gatavošanas laiks.

Taimera deaktivizēšana

Nospiediet pogas "+" un "-" kopā, kamēr taimeris tiek deaktivizēts.

Taimeris ar automātiskām funkcijām nav pieejams.

⌚ TAIMERA INDIKATORS

"Taimera aktīvā indikatora" LED norāda, ka gatavošanas zonai ir iestatīts taimeris.

|| PAUZES FUNKCIJA

Šī funkcija ļauj uz laiku apturēt un atsākt gatavošanas procesu, saglabājot iepriekšējos iestatījumus. Funkcija arī iesaldē visus aktīvos taimerus.

Lai aktivizētu šo funkciju, nospiediet taustiņu II. Jaudas līmeņa vietā displejā mirgo simbols II.

Lai atsāktu gatavošanu, nospiediet taustiņu II un vēlreiz pieskarieties aktīvās zonas slīdnim.

Funkcijas

TILTA+ REŽĪMS

Atlasot pogu "Tilta+ režīms", iespējams kombinēt divas gatavošanas zonas un izmantot tās ar vienādu jaudu, nosedzot visu virsmu ar lielu katlu vai nosedzot daļēji ar apaļu/ovālu katlu. Funkcija vienmēr ir ieslēgta, un, lietojot tikai vienu katlu, to var pārvietot pa visu zonu. Šādā gadījumā var lietot jebkuru kreisās puses ritināšanas tastatūru. Ideāli gatavošanai ar ovāliem vai četrstūra katliem vai pannu paliktņiem.

Lai ieslēgtu/izslēgtu tilta+ zonu, nospiediet tilta+ pogu

AUTOMĀTISKĀS FUNKCIJAS

Novietojiet katlu un atlasiet gatavošanas zonu.

Nospiediet automātisko funkciju pogu. Displejā būs redzams "R".

Iedegties gatavošanas zonai pieejamās īpašās funkcijas indikators.

Nospiediet "Ok" pogu, lai apstiprinātu, citādi īpašo funkciju indikators sāks mirgot, to gaidot. Jaudas līmenis īpašās funkcijas laikā ir iepriekš iestatīts, un to nevar modificēt.

Lai deaktivizētu automātiskās funkcijas, nospiediet pogu "0".

Kausēšana

Šī funkcija ļauj pārtikas produktiem sasniegt ideālo kausēšanas temperatūru, kā arī uzturēt pārtikas produktus, neriskējot tos piededzināt. Šī metode ir ideāla, jo nekaitē tādiem smalkiem produktiem kā šokolāde, un novērš to pielipšanu katlam.

Siltuma uzturēšana

Šī funkcija ļauj uzturēt ēdienu ideālā temperatūrā, parasti pēc gatavošanas vai ļoti lēni reducējot šķidrumus. Ideāli ēdiena pasniegšanai ideālā temperatūrā.

Vārīšana uz lēnas uguns

Šī funkcija ir ideāli piemērota, lai uzturētu tādu temperatūru, kas ļauj ilgstoši gatavot ēdienu bez piededzināšanas riska. Ideāli ilgstošas gatavošanas receptēm (rīsiem, mērcēm, cepešiem) ar šķidruma mērcēm.

Vārīšana

Šī funkcija ļauj ūdenim sasniegt vārīšanās temperatūru un turēt to verdošu, ar mazāku enerģijas patēriņu.

Apmēram 2 litri ūdens (vēlams, istabas temperatūrā) jāielej pannā, un tā jāatstāj neapklāta. Lietotājiem vienmēr ieteicams uzmanīgi uzraudzīt verdošu ūdeni un regulāri pārbaudīt atlikušā ūdens daudzumu.

PIEZĪME: ja tiek aktivizēta jaudas pārvaldība ar 2,5 kW, vārīšanas funkcija nebūs pieejama.

Gatavošanas tabulas

JAUDAS INTENSITĀTES LĪMENIS		GATAVOŠANAS VEIDS	LĪMEŅA PIELIETOJUMS (ar gatavošanas veidu)
Maksimālā jauda	Paātrinātājs	Ātra uzsildīšana	Ideāla funkcija straujai ēdiena temperatūras paaugstināšanai līdz straujai viršanai (ūdenim) vai straujai gatavošanas šķidrumu sakarsēšanai.
	8-9	Cepšana, vārīšana	Ideāli apbrūnināšanai, gatavošanas sākumam, dziļi sasaldētu produktu cepšanai, ātrai šķidrumu uzvārīšanai
		Apbrūnināšana, ātra apcepšana, vārīšana, grilēšana	Ideāli apcepšanai, straujas viršanas uzturēšanai, gatavošanai un grilēšanai.
	5-7	Apbrūnināšana, gatavošana, sautēšana, ātra apcepšana, grilēšana	Ideāli apcepšanai, vidējas viršanas uzturēšanai, gatavošanai un grilēšanai, kā arī piederumu priekšsildīšanai.
		Gatavošana, sautēšana, apcepšana, grilēšana, gatavošana līdz krēmveida konsistences iegūšanai	Ideāli sautēšanai, lēnas viršanas uzturēšanai, gatavošanai un grilēšanai (ilgākiem laika posmiem).
	3-4	Gatavošana, sildīšana, iebiezināšana, krēmīgas masas gatavošana	Ideāli lēnākas gatavošanas receptēm (rīsi, mērce, cepetis, zivs) ar šķidrumiem (piemēram, ūdens, vīns, virums, piens) un pastas "ievilkšanās".
			Ideāli lēnākas gatavošanas receptēm (daudzumam mazākam par 1 litru: rīsi, mērce, cepeši, zivis) ar šķidrumiem (piemēram, ūdens, vīns, buljons, piens).
	1-2	Kausēšana, atkausēšana	Ideāli, lai padarītu sviestu mīkstu, lēnām izkausētu šokolādi, atkausētu nelielas porcijas.
		Ēdiena siltuma saglabāšana, risoto "ievilkšanās"	Ideāli, lai uzturētu siltas nelielas porcijas tikko pagatavota ēdiena vai traukus servēšanai, kā arī, lai "ievilkotos" risoto.
Bez jaudas	0	-	Plīts virsma dīkstāvē vai izslēgtā režīmā (gatavošanas beigās iespējams atlikušais karstums, norāda ar "H").

Tīrīšana un apkope

⚠ BRĪDINĀJUMS!

- Neizmantojiet tvaika tīrīšanas ierīces.
- Pirms tīrīšanas pārliecinieties, ka gatavošanas zonas ir izslēgtas un atlikušā karstuma indikators ("H") nedeg.

Svarīgi!

- Neizmantojiet abrazīvus un skrāpējošus sūkļus.
- Pēc katras lietošanas reizes notīriet plīts virsmu (kad tā ir atdzisusi), lai noņemtu visas nogulsnes un ēdiena traipus.
- Virsma, kas nav pienācīgi tīra, var samazināt vadības paneļa pogu jutību.

- Izmantojiet skrāpi tikai tad, ja atliekas ir pielipušas pie plīts virsmas. Izpildiet skrāpja ražotāja norādījumus, lai nesaskrāpētu stiklu.
- Cukurs un pārtikas produkti ar augstu cukura saturu var sabojāt plīts virsmu, tāpēc tie jānotīra nekavējoties.
- Sāls, cukurs un smiltis var saskrāpēt stikla virsmu.
- Izmantojiet mīkstu drānu, virtuves dvieli vai speciālu plīts virsmu tīrītāju (ievērojiet ražotāja norādījumus).
- Izlijuši šķidrums gatavošanas zonās var izraisīt katlu pārvietošanos vai vibrāciju.
- Pēc plīts virsmas tīrīšanas, rūpīgi nosusiniet to.

Problēmu novēršana

- Pārbaudiet, vai nav radies elektroapgādes pārtraukums.
- Ja plīts virsmu pēc lietošanas nevar izslēgt, atvienojiet to no elektrotīkla.
- Ja, ieslēdzot plīti, displejā parādās burtu un ciparu kodi, izlasiet norādījumus zemāk norādītajā tabulā.

Lūdzu, ņemiet vērā: Ūdens, izšķakstijies šķidrums no katliem un priekšmeti uz plīts virsmas pogām var nejauši aktivizēt vai deaktivizēt vadības paneļa bloķēšanas funkciju.

Displeja kods	Apraksts	Iespējamie cēloņi	Risinājums
Nav koda	Jūs nevarat aktivizēt vai darbināt plīti.	Uz vadības paneļa ir ūdens paliekas vai traipi.	Notīriet un nosusiniet vadības paneli.
Nav koda	Displejs nereaģē uz pieskārienu.	Daļa displeja ir pārklāta vai arī katli ir novietoti pārāk tuvu displejam.	Noņemiet objektus. Pārvietojiet katlus prom no displeja. Ja problēma saglabājas, uzgaidiet 10 sekundes.
F0E1	Ir konstatēts gatavošanas trauks, bet tas nav saderīgs ar pieprasīto darbību.	Gatavošanas trauki nav pareizi novietoti gatavošanas zonā, vai arī tie nav saderīgi ar vienu vai vairākām gatavošanas zonām.	Divreiz nospiediet pogu On/Off (ieslēgt/izslēgt), lai noņemtu F0E1 kodu un atjaunotu gatavošanas zonas funkcionalitāti. Pēc tam mēģiniet izmantot gatavošanas trauku citā gatavošanas zonā vai izmantojiet citu gatavošanas trauku.
F0E7	Nepareizs strāvas vada savienojums	Strāvas pieslēgums nav tieši tāds, kā norādīts punktā "ELEKTRĪBAS PIESLĒGUMS".	Noregulējiet strāvas padeves savienojumu saskaņā ar punktu "ELEKTRĪBAS PIESLĒGUMS".
F0EA	Vadības panelis izslēdzas pārlietu augstas temperatūras dēļ.	Elektronisko daļu iekšējā temperatūra ir pārāk augsta.	Ļaujiet plīts virsmai atdzist, pirms atsākat lietošanu.
F0E2, F0E4, F0E6, F0E8, F0EC, F1E1, F6E1, F7E5, F7E6, F2E1	Atvienojiet plīts virsmu no elektrotīkla. Pagaidiet dažas sekundes un pēc tam pievienojiet plīti strāvas avotam. Ja problēma netiek atrisināta, sazinieties ar servisu un norādiet displejā redzamo kļūdas kodu.		
piemēram, 	Plaukts nejauji aktivizēt tpašo funkciju.	Jaudas regulators ierobežo jaudas līmeņus saskaņā ar maksimālo vērtību, kas iestatīta plauktam.	Skatiet punktu „Jaudas pārvaldība”.
piemēram, $P \rightarrow S$ [Jaudas līmenis zemāks par pieprasīto līmeni]	Plaukts automātiski iestata minimālo jaudas līmeni, lai nodrošinātu gatavošanas zonas izmantošanu.	Jaudas regulators ierobežo jaudas līmeņus saskaņā ar maksimālo vērtību, kas iestatīta plauktam.	Skatiet punktu „Jaudas pārvaldība”.

Darbības laikā radītās skaņas

Indukcijas plīts virsmas parastas darbības laikā var radīt svilpjošas vai krakšķošanas skaņas.

Šos trokšņus īstenībā rada gatavošanas piederumi un tie saistīti ar pannu pamatņu īpašībām (piemēram, kad pamatnes ir izgatavotas no dažādu materiālu kārtām vai arī tās ir deformētas).

Šie trokšņi var atšķirties atkarībā no izmantotajiem piederumiem un tajos ievietotā pārtikas daudzuma un nav kādas kļūmes indikators.

Pirms sazināties ar pēcpārdošanas apkopes dienestu:

1. Ja radusies kļūme, mēģiniet novērst problēmu, ievērojot problēmu novēršanas norādījumus.
2. Izslēdziet ierīci un ieslēdziet to vēlreiz, lai pārlicinātos, vai problēma ir novērsta.

Ja pēc iepriekš minētajām pārbaudēm kļūme joprojām pastāv, sazinieties ar tuvāko pēcpārdošanas apkalpošanas dienestu.

Pilns IKEA iecelto kontaktpersonu saraksts ir atrodams šīs lietotāja rokasgrāmatas beigās.

Sazinoties ar klientu pēcpārdošanas apkalpošanas dienestu, vienmēr norādiet:

- īsu kļūmes aprakstu;
- precīzu ierīces veidu un modeli;
- servisa numuru (numurs, kas norādīts uz datu plāksnītes pēc vārda Serviss). Servisa numurs atrodams arī garantijas grāmatiņā;

SERVICE 0000 000 00000



- savu pilno adresi;
- savu tālruna numuru.

Ja nepieciešams remonts, lūdzu, sazinieties ar pilnvarotu Pēcpārdošanas apkopes centru (lai būtu garantija, ka tiek izmantotas tikai oriģinālās rezerves daļas un remonts tiktu veikts pareizi).

Tehniskie dati

Modelis: SMAKLIG 504.678.83	
Plīts virsmas veids	Elektriskā
Gatavošanas zonu skaits	4
Sildīšanas tehnoloģija	Indukcija
Sildītāja izmērs (Ø vai LxW)	Priekšā pa kreisi 18,5 x 20,0 cm
	Aizmugurē pa kreisi 18,5 x 20,0 cm
	Aizmugurē pa labi 21,0 cm
	Priekšā pa labi 15,0 cm
Tilta ⁺ zona (Ø vai LxW)	Pa kreisi 37,5 x 20,0 cm
Energijas patēriņš vienā gatavošanas zonā (EC elektriskā gatavošana)	Priekšā pa kreisi 196,2 Wh/kg
	Aizmugurē pa kreisi 188,3 Wh/kg
	Aizmugurē pa labi 180,2 Wh/kg
	Priekšā pa labi 176,8 Wh/kg
Energijas patēriņš vienā Tilta ⁺ zonā - (EC elektriskā gatavošana)	Pa kreisi 191,7 Wh/kg
Plīts enerģijas patēriņš - (EC elektriskā plīts)	186,7 Wh/kg

Šī ierīce atbilst Eko dizaina prasībām saskaņā ar Eiropas Regulu Nr. 66/2014, atbilstoši Eiropas standartam EN 60350-2

Tehniskā informācija atrodas tehnisko datu plāksnītē ierīces apakšā.

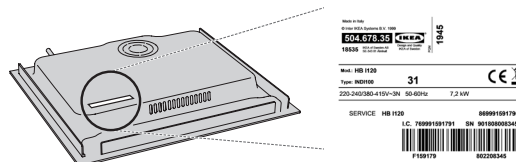

Elektrosavienojumi

Pirms ierīces pieslēgšanas elektrotīklam jāizveido elektriskais savienojums.

Uzstādīšanu drīkst veikt kvalificēts speciālists, kas pārzina pašreizējos drošības un uzstādīšanas normatīvus. Uzstādīšana ir īpaši jāveic saskaņā ar valsts energoapgādes uzņēmuma noteikumiem.

Pārbaudiet, vai datu plāksnītē, kas atrodas ierīces apakšpusē, norādītais spriegums atbilst mājas spriegumam.

Saskaņā ar noteikumiem ierīce ir jāsamē: izmantojiet tikai atbilstošu parametru vadītājus (tostarp zemējuma vadītāju). Izstrādājums tiek piegādāts ar tīkla kabeli H05V2V2-F, kas atbilst standartam IEC / EN 60335-2-6.

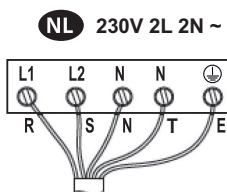

L1 = R : melns
L2 = S : brūns
N = N: zils
N = T: zils (pelēks)
⊕ = E : dzeltens/zaļš

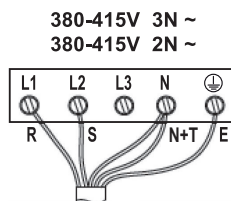

L1 = R : melns
L2 = S : brūns
N = N: zils
N = T: zils (pelēks)
⊕ = E : dzeltens/zaļš

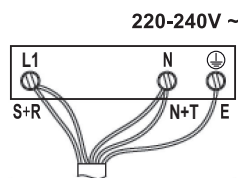

L1 = R : melns
L1 = S : brūns
N = N: zils
N = T: zils (pelēks)
⊕ = E : dzeltens/zaļš

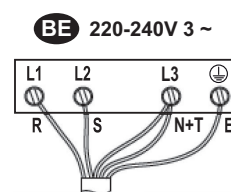

L1 = R : melns
L2 = S : brūns
N = N: zils
N = T: zils (pelēks)
⊕ = E : dzeltens/zaļš

Vides apsvērumi

⚠ BRĪDINĀJUMS! Pirms apkopes darbību veikšanas pārliedzieties, vai ierīce ir izslēgta un atvienota no strāvas padeves; nekādā gadījumā nelietojiet tvaika tīrīšanas aprīkojumu – pastāv strāvas trieciena risks.

⚠ Nelietojiet abrazīvus vai kodīgus izstrādājumus, tīrīšanas līdzekļus uz hlora bāzes vai pannu tīrīšanas līdzekļus.

IEPAKOJUMA MATERIĀLU UTILIZĀCIJA

Iepakojuma materiāls ir 100 % pārstrādājams un apzīmēts ar otrreizējās pārstrādes simbolu ♻. Tādēļ dažādas iepakojuma daļas jāutilizē atbildīgi un saskaņā ar vietējiem atkritumu apsaimniekošanas noteikumiem.

MĀJSAIMNIECĪBAS IERĪČU UTILIZĀCIJA

Šī ierīce ir izgatavota no pārstrādājamiem un atkārtoti izmantojamiem materiāliem. Utilizējiet to saskaņā ar vietējiem atkritumu apsaimniekošanas noteikumiem. Plašāku informāciju par lietotu sadzīves ierīču apstrādi, atjaunošanu un pārstrādi varat saņemt vietējā attiecīgajā iestādē, pie atkritumu savākšanas pakalpojumu sniedzējiem vai veikalā, kur ierīci iegādājāties. Šī ierīce ir marķēta saskaņā ar Eiropas direktīvu 2012/19/ES par elektrisko un elektronisko iekārtu atkritumiem (EeIA). Nodrošinot šīs ierīces pareizu utilizāciju, varat novērst iespējamo negatīvo vides un cilvēka veselības apdraudējumu.



Simbols  uz izstrādājuma vai komplektācijā iekļautajiem dokumentiem norāda, ka šo ierīci nedrīkst izmest sadzīves atkritumos; tā ir jānodod pārstrādei elektrisko un elektronisko ierīču savākšanas centrā.

ENERĢIJAS TAUPĪŠANAS PADOMI

Izmantojiet savas plīts atlikušo karstumu, izslēdzot to dažas minūtes pirms beidzat gatavot. Katla vai pannas pamatnei pilnībā jānosēd attiecīgais laukums uz plīts virsmas; tvertne, kas ir mazāka par attiecīgo laukumu uz plīts virsmas, radīs enerģijas izšķērdēšanu. Gatavojot nosēdriet katlus un pannas ar cieši piegulošiem vākiem un izmantojiet pēc iespējas mazāk ūdens. Gatavojot, kad noņemts vāks, tiek patērēts daudz vairāk enerģijas. Izmantojiet katlus un pannas tikai ar plakanām pamatnēm.

PAZIŅOJUMS PAR ATBILSTĪBAS DEKLARĀCIJU

Šī ierīce atbilst Eko dizaina prasībām saskaņā ar Eiropas Regulu Nr. 66/2014, atbilstoši Eiropas standartam EN 60350-2



Ražotājs

Ikea of Sweden AB - SE - 343 81 Älmhult, Zviedrija

IKEA GARANTĪJA

Cik ilgi spēkā ir IKEA garantija?

Šī garantija ir spēkā piecus gadus no ierīces iegādes datuma IKEA tirdzniecības vietā. Pirkuma pierādījums ir oriģinālais pirkuma čeks. Ja tiek veikta garantijas apkope/remonts, ierīces garantijas laiks netiek pagarināts.

Kurš veiks apkopi/remontu?

IKEA pakalpojumu sniedzējs nodrošinās apkopi/remontu, veicot apkopes/remonta darbības pats vai ar pilnvarota apkopes/remonta partneru tīkla palīdzību.

Ko aptver šī garantija?

Šī garantija, sākot no iegādes datuma IKEA tirdzniecības vietā, aptver ierīces kļūmes, kas radušās bojātas konstrukcijas vai materiālu dēļ. Šī garantija attiecas tikai uz mājas (neprofesionālu) izmantošanu. Izņēmumi norādīti zem virsraksta "Uz ko neattiecas šī garantija?" Garantijas periodā tiks segti kļūdas novēršanas izdevumi, piemēram, remonta, detaļu, darba un transportēšanas izmaksas, ja ierīce būs pieejama remontam bez īpašiem izdevumiem. Uz šiem nosacījumiem attiecas ES vadlīnijas (Nr. 99/44/EK) un attiecīgie vietējie noteikumi. Nomainītās daļas kļūst par IKEA īpašumu.

Ko IKEA darīs, lai atrisinātu problēmu?

IKEA ieceltais pakalpojumu sniedzējs izpētīs izstrādājumu un pēc saviem ieskatiem izlems, vai uz to attiecas šī garantija. Ja pakalpojumu sniedzējs izlems, ka uz ierīci attiecas garantija, tad IKEA pakalpojumu sniedzējs vai tā pilnvarots pakalpojumu partneris (pats nodrošinot pakalpojumu), pēc saviem ieskatiem vai nu salabos izstrādājumu ar trūkumiem, vai nu aizstās to ar tādu pašu vai līdzvērtīgu ierīci.

Uz ko neattiecas šī garantija?

- Uz parastu nolietojumu un novecošanos.
- Uz tiši vai neuzmanības dēļ radītiem bojājumiem, uz bojājumiem, kas radīti lietošanas norādījumu neievērošanas dēļ, nepareizas uzstādīšanas vai pievienošanas nepareizam spriegumam dēļ, uz bojājumiem, kas radušies ķīmiskas vai elektroķīmiskas reakcijas, rūsas, korozijas dēļ vai uz ūdens bojājumiem, tai skaitā, bet ne tikai uz bojājumiem, kas radušies pārlieta kalķa daudzuma dēļ ūdens padevē, uz bojājumiem, kas radušies nelabvēlīgu vides apstākļu dēļ.
- Uz palīgmateriāliem, ieskaitot baterijas un lampiņas.
- Uz nefunkcionālām un dekoratīvām daļām, kas neietekmē normālu ierīces lietošanu, ieskaitot jebkādu skrāpējumu un krāsas izmaiņas.
- Uz nejaušiem bojājumiem, kas radušies ar ierīci nesaistītu priekšmetu vai vielu dēļ, kā arī uz filtru, notek sistēmu vai ziepju atvilktnu tīrīšanu.
- Uz bojājumiem, kas radušies šādām daļām: keramiskais stikls, piederumi, trauku un galda piederumu grozi, padeves un notekcaurules, lampiņas un lampiņu pārsegi, ekrāni, pogas, ietvari un ietvaru detaļas. Ja vien nav pierādāms, ka šie bojājumi radušies ražošanas kļūmju dēļ.
- Tad, kad tehniskā darbinieka apmeklējuma laikā nav atrast bojājums.
- Uz remontu, ko nav veikuši ieceltie pakalpojuma sniedzēji un/vai pilnvarots līgumpartneris vai tad, ja nav izmantota oriģinālās detaļas.
- Uz remontu, kas bijis jāveic nepareizas vai specifiskajai neatbilstošas uzstādīšanas dēļ.
- Uz ierīces izmantošanu, piemēram, profesionāliem mērķiem, nevis mājsaimniecībā.
- Uz bojājumiem, kas radušies transportēšanas dēļ. Ja klients transportē izstrādājumu uz savu mājokli vai citu adresi, IKEA neatbild par jebkādiem bojājumiem, kas varētu rasties transportēšanas laikā. Ja izstrādājuma piegādi uz klienta piegādes adresi veic IKEA, tad bojājumus, kas izstrādājumam radušies šīs piegādes laikā, novērsīs IKEA.

- Uz IKEA ierīces sākotnējās uzstādīšanas izmaksām. Ja IKEA ieceltais pakalpojumu sniedzējs vai tā pilnvarotais pakalpojumu partneris labo vai maina ierīci saskaņā ar šo garantiju, ieceltais pakalpojumu sniedzējs vai tā pilnvarotais pakalpojumu partneris, ja nepieciešams, atkārtoti uzstādīs salaboto vai jauno ierīci.

Šie ierobežojumi neattiecas uz kvalificēta speciālista atbilstoši veiktu darbu, kurā izmantotas oriģinālās detaļas, lai pielāgotu ierīci citas ES valsts tehniskās drošības specifikācijām.

Kā tiek piemēroti valsts tiesību akti

IKEA garantija nodrošina specifiskas likumiskas tiesības, kas atbilst vai pārsniedz visas vietējās tiesiskās prasības. Taču šie nosacījumi nekādā veidā neierobežo vietējos tiesību aktos noteiktās patērētāju tiesības.

Piemērošanas teritorija

Attiecībā uz ierīcēm, kas iegādātas kādā no ES valstīm un pārvietotas uz kādu citu ES valsti tiks piemēroti tādi pakalpojumi, kas atbilst jaunās valsts parastajiem garantijas nosacījumiem. Pienākums veikt apkopi/remontu garantijas ietvaros pastāv tikai tad, ja ierīce atbilst un ir uzstādīta atbilstoši šādiem nosacījumiem:

- tās valsts tehniskajām specifikācijām, kurā veikts garantijas pieprasījums;
- montāžas norādījumiem un lietotāja rokasgrāmatas drošības informācijai.

Specializētie IKEA ierīču PĒCPĀRDOŠANAS APKALPOŠANAS CENTRI

Lūdzam nekavējoties sazināties ar IKEA iecelto pēcpārdošanas pakalpojumu sniedzēju, lai

- saskaņā ar šo garantiju veiktu apkalpošanas pieprasījumu;
- lūgtu paskaidrojumus par IKEA ierīces uzstādīšanu šai ierīcei paredzētajās IKEA virtuves mēbelēs;
- lūgtu paskaidrojumus par IKEA ierīces funkcijām.

Lai nodrošinātu, ka tiek sniegta vislabākā palīdzība, pirms sazināties ar mums lūdzam izlasīt montāžas norādījumus un/vai lietotāja rokasgrāmatu.

Kā ar mums sazināties, ja nepieciešami mūsu pakalpojumi



Pilnu IKEA iecelto pēcpārdošanas pakalpojumu sniedzēju sarakstu ar to darbības valstu telefona numuriem lūdzam skatīt šīs rokasgrāmatas pēdējā lappusē.

- i** Lai pakalpojumu sniegtu pēc iespējas ātrāk, iesakām izmantot šajā rokasgrāmatā attiecīgajai valstij norādītos telefona numurus. Vienmēr, lūdzot palīdzību attiecībā uz kādu ierīci, nosauciet numurus, kas norādīti attiecīgās ierīces bukletā. Vienmēr nosauciet arī IKEA artikula numuru (8 ciparu kods) un 12 ciparu servisa numuru, kas atrodas uz ierīces nominālu plāksnītes.

i SAGLABĀJIET PIRKUMA ČEKU!

Tas ir jūsu pirkuma pierādījums un vajadzīgs, lai veiktu garantijas pieprasījumu. Čekā ir norādīts arī IKEA nosaukums un artikula numurs (8 ciparu kods) katrai iegādātajai ierīcei.

Vai vajadzīga papildu palīdzība?

Ja radušies vēl kādi papildu jautājumi, kas nav saistīti ar mūsu ierīču pēcpārdošanas apkalpošanas dienestu, lūdzam sazināties ar tuvāko IKEA veikala zvanu centru. Pirms sazināties ar mums iesakām rūpīgi izlasīt ierīces dokumentāciju.

Sisukord

Ohutusteave	45	Küpsetustabelid	50
Paigaldamine	46	Puhastamine ja hooldus	51
Toote kirjeldus	47	Tõrkeotsing	51
Juhtpaneel	47	Tehnilised andmed	52
Näitajad	47	Elektriühendus	53
Kööginõude kasutusjuhend	48	Keskkonnanõudmised	53
Esmakordne kasutamine	48	Tootja	53
Igapäevane kasutamine	49	IKEA GARANTII	54
Funktsioonid	50		

Ohutusteave

Enne seadme kasutamist lugege see ohutusjuhend hoolikalt läbi. Hoidke see hilisemaks läbivaatamiseks käepärast.

Nendes juhendites ja seadmel endal on olulised hoiatused, mida tuleb pidevalt järgida. Tootja ei vastuta selle eest, kui ohutusjuhendit ei järgita, seadet kasutatakse valesti või määratakse sellele sobimatud seaded.

⚠ HOIATUS! Seade ja selle ligipääsetavad osad muutuvad kasutamisel kuumaks. Vältige kütteelementide puudutamist. Nooremad kui 8 aastased lapsed tuleb seadmest eemal hoida, kui nende tegevust pidevalt ei jälgita.

⚠ HOIATUS! Kui pliidiplaat on pragunenud, ei tohi seadet kasutada, sest tekib elektrilöögi oht.

⚠ HOIATUS! Süttimisohu: ärge hoidke toiduvalmistamispindadel esemeid.

⚠ ETTEVAATUST! Küpsetamist tuleb jälgida. Lühidat küpsetamist tuleb jälgida pidevalt.

⚠ HOIATUS! Rasva või õliga toidu küpsemine pliidiil ilma järelevalveta võib olla ohtlik, sest tekib tuleoht. ÄRGE KUNAGI püüdke kustutada tuld veega, selle asemel lülitage seade välja ja seejärel katke leegid näiteks kaane või tuletetkiga.

⚠ Ärge kasutage pliidiplaati tööpinnal ega toena.

Hoidke riided ja muud tuleohtlikud materjalid seadmest eemal, kuni kõik selle osad on täielikult maha jahtunud, vastasel juhul võib tekkida tuleoht.

⚠ Metallist esemeid, nagu noad, kahvlid, lusikad ja kaaned, ei tohi pliidiplaadile asetada, kuna need võivad kuumeneda.

⚠ Väikelapsed (vanuses 0-3 aastat) tuleb seadmest eemal hoida. Lapsed (vanuses 3-8 aastat) tuleb seadmest eemal hoida, kui nende järele ei valvata. Lapsed

alates 8 eluaastast ja piiratud füüsiliste, sensorsete või vaimsete võimetega või kogemuste või teadmisteta isikud võivad seadet kasutada ainult siis, kui nende tegevust jälgitakse või neid on seadme ohutuks kasutamiseks juhendatud ja kui nad mõistavad sellega seotud ohtusid. Jälgige, et lapsed seadmega ei mängiks. Lapsed ei tohi seadet ilma järelevalveta puhastada ega hooldada.

⚠ Pärast kasutamist lülitage pliidiplaat selle juhtnupust välja ja ärge tuginege panniaundurile.

LUBATUD KASUTUS

⚠ ETTEVAATUST! Seade ei ole mõeldud kasutamiseks välise lülitusseadmega, nagu taimer või eraldi kaugjuhtimissüsteem.

⚠ See seade on ette nähtud kasutamiseks majapidamises ja muuks sarnaseks kasutuseks, näiteks: kaupluste, kontorite ja teiste töökeskkondade töötajate köögipiirkondades; talumajapidamistes; hotellides, motellides, kodumajutusasutustes ja teistes sarnastes kohtades.

⚠ Muud kasutusviisid (nt ruumide soojendamise) pole lubatud.

⚠ Seade ei ole mõeldud professionaalseks kasutuseks. Ärge kasutage seadet välitingimustes.

PAIGALDAMINE

⚠ Seadet tuleb paigaldada ja käsitseda kahe või enama inimesega - vigastusohu. Kasutage lahtipakkimiseks ja paigaldamiseks kaitsekindaid - sisselõikamise oht.

⚠ Paigaldustööde, sealhulgas veeühenduse (vajaduse korral), elektriühenduse ning remonditööde eest peab hoolt kandma vastava väljaõppega tehnik. Ärge parandage ega asendage seadme osi, kui seda kasutusjuhendis

otseselt ei soovitata. Hoidke lapsed paigalduspiirkonnast eemal. Veenduge pärast seadme lahtipakkimist, et see ei ole transportimisel kahjustada saanud. Probleemide korral pöörduge edasimüüja poole või lähimasse müügiesindusse. Pärast paigalduse lõppu tuleb jäätmed (kile, vahtplast jms) panna hoiule lastele kättesaamatusse kohta, sest vastasel juhul tekib lämbumisoht. Enne paigaldamist tuleb seade vooluvõrgust lahti ühendada, sest tekib elektrilöögioht.

Jälgige paigaldamise ajal, et seade ei kahjustaks toitejuhet, vastasel juhul tekib tule- või elektrilöögioht. Aktiveerige seade alles siis, kui paigaldamine on lõpetatud.

⚠ Tehke mööblis kõik vajalikud sisselõiked enne ahju paigaldamist ja eemaldage kõik puulaastud ja saepuru.

⚠ Kui seadet ei paigaldata ahju kohale, tuleb seadme all olevasse ruumi paigaldada eralduspaneel (ei ole komplektis).

ELEKTRIGA SEOTUD HOIATUSED

⚠ Seadet peab olema võimalik vooluvõrgust lahutada kas pistikut pesast välja tõmmates (kui pistik on juurdepääsetav) või ligipääsetava mitmepooluselise lüliti abil, mis on paigaldatud pistikupesast ülespoole vastavalt elektripaigalduseeskirjadele, ning seade peab olema maandatud vastavalt riiklikele elektriohutuseeskirjadele.

⚠ Ärge kasutage pikendusjuhtmeid, mitmikpistikupesi ega adaptereid. Elektrikomponendid ei tohi pärast paigaldamist olla kasutajale juurdepääsetavad. Ärge kasutage seadet, kui olete märg või paljajalu.

Ärge kasutage seda seadet, kui selle toitekaabel või pistik on kahjustatud, kui see ei tööta korralikult või kui see on kahjustatud või maha kukkunud.

⚠ Kui toitejuhe on kahjustatud, peab tootja, teenindus või muu kvalifitseeritud isik selle ohtude, näiteks elektrilöögiohu vältimiseks asendama.

MÄRKUS Inimesed, kellel on südamerütmur või muu sarnane meditsiiniseade, peavad selle töötava induktsioonpliidi läheduses seistes olema ettevaatlikud. Elektromagnetväli võib mõjutada südamestimulaatorit või sarnast seadet. Lisateavet selle mõju kohta induktsioonpliidi elektromagnetilistele väljadele saate arstilt või südamerütmuri või muu sarnase meditsiiniseadme tootjalt.

Paigaldamine

Paigaldamisel tuleb järgida kasutusriigis kehtivaid seadusi, määrusi, direktiive ja standardeid (elektriohutuse reeglid ja eeskirjad, nõuetekohane ringlussevõtt vastavalt eeskirjadele jne)!

- Lisateavet paigalduse kohta leiate paigaldusjuhendist.
- Ärge kasutage seadme ja tööpinna vahel silikoonhermeetikut.
- Veenduge, et pliidiplaadi all oleks ruumi õhuringluseks. Palun lugege paigaldusjuhendit.

- Seadme põhi võib kuumeneda. Kui seade on paigaldatud sahtlite kohale, paigaldage seadme alla põhja mittesüttiv eralduspaneel, et vältida juurdepääsu põhjaosale. Palun lugege paigaldusjuhendit.

Toote kirjeldus

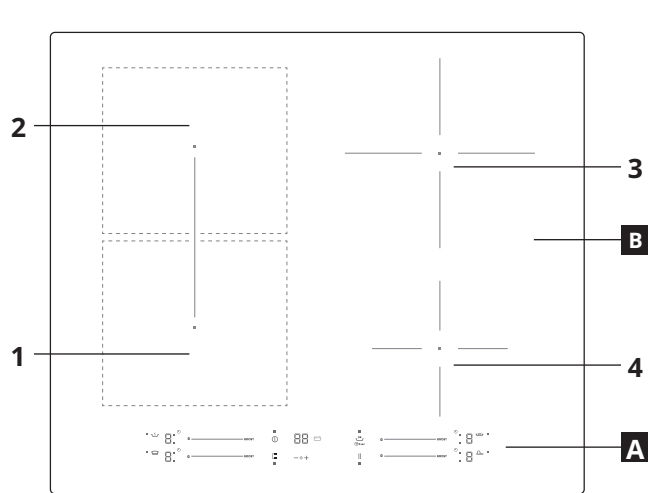

A Juhtpaneel

B Keedualad: 1, 2, 3, 4

Juhtpaneel

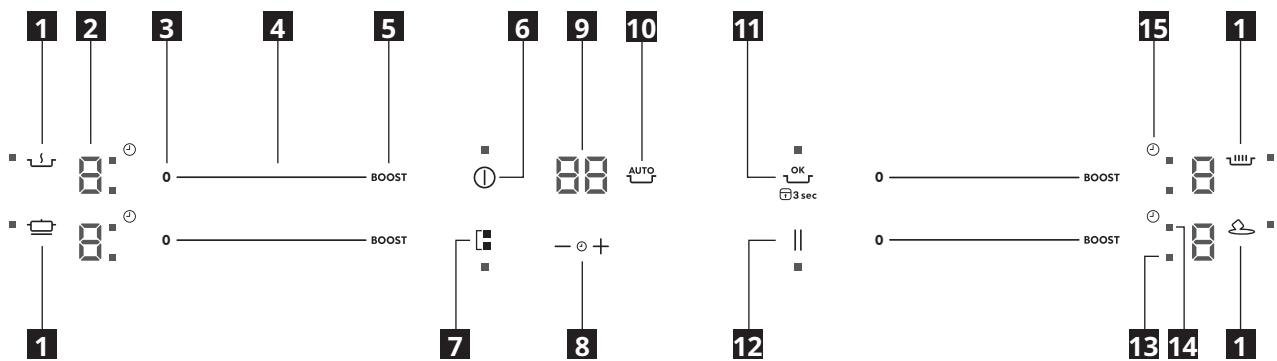

1 Automaatsete funktsioonide sümbolid

2 Küpsetustase valitud

3 Keeduala välja lülitatud

4 Kerimisklaviatuur

5 Võimendi

6 Sisse/välja

7 Silla⁺ režiim

8 Taimeri juhtseade

9 Toiduvalmistamise aja näidik

10 Automaatsete funktsioonide aktiveerimine

11 OK / klahvilukustuse nupp

12 Paus

13 Aktiivse tsooni LED-tuli

14 Taimeri LED-tuli

15 Taimeri sümbol

Näitajad

Pott on valesti paigutatud või puudub

See sümbol kuvatakse, kui nõu ei sobi induktsioonpliidil kasutamiseks, on valesti paigutatud või kui selle suurus ei vasta valitud keedualale. Kui 30 sekundi jooksul potti ei tuvastata, lülitub pliidiplaat välja.

Jääksoojus

Kui ekraanil kuvatakse „H“, on keeduala endiselt kuum. Kui keeduala jahtub maha, näidik kustub.

Kööginõude kasutusjuhend

Milliseid potte kasutada

Kasutage ainult ferromagnetilisest materjalist põhjaga potte ja panne, mis sobivad kasutamiseks induktsioonpliidiga:

- malm
- emailitud teras
- süsinikteras
- roostevaba teras (kuigi mitte kõik)
- alumiinium ferromagnetilise kattega või ferromagnetilise plaadiga

Poti või panni sobivuse kontrollimiseks kontrollige  sümbolit (tavaliselt stantsitud põhjale). Võite põhja vastas hoida ka magnetit. Kui see jääb alumise külje külge, töötab kööginõu induktsioonpliidil.

Optimaalse efektiivsuse tagamiseks kasutage potte ja panne, millel on lame põhi, mis jaotab kuumuse ühtlaselt. Kui põhi on ebaühtlane, mõjutab see võimsust ning soojusjuhtivust.

Kuidas kasutada

Poti/panni vähim läbimõõt eri keedualadele

Pliidiplaadi nõuetekohase töö tagamiseks peab pott katma üht või mitut pliidiplaadi pinnal märgitud viitepunkti ning olema sobiva läbimõõduga.

Kasutage alati küpsetusala, mis vastab kõige paremini panni põhja diameetrile.

Kasutades potti või panni, mille diameeter on väiksem kui adapteri ketas, võib see põhjustada kuumuse, mida ei edastata potile või pannile, akumulierimise ning see võib nii ketta kui pliidiplaadi mustaks muuta.

Keeduala	Kööginõu läbimõõt (cm)
Parempoolne tagumine keeduala	15,0 - 21,0
Parempoolne eesmine keeduala	10,0 - 15,0
Vasakpoolne tagumine keeduala	12,0 - 20,0
Vasakpoolne eesmine keeduala	12,0 - 20,0
Bridge+ keeduala	20,0 - 37,5

Tühjad või õhukesed põhjad potid/pannid

Ärge kasutage pliidiplaadil tühje ega õhukesi panne/panne, kuna see ei suuda temperatuuri jälgida ega lülitu automaatselt välja, kui temperatuur on liiga kõrge, kahjustades panni või pliidi pinda. Sel juhul ärge puudutage midagi ja oodake, kuni kõik komponendid jahtuvad.

Kui kuvatakse tõrketeadet, vaadake jaotist „Tõrkeotsing“.

Vihje/nõuanded

Müra toiduvalmistamise ajal

Kui keeduala on aktiivne, võib see korraks unnata. See on iseloomulik kõigile keraamilistest klaasist keedualadele ega kahjusta seadme tööd ega tööiga. Müra sõltub kasutatud kööginõudest. Kui see põhjustab märkimisväärseid häireid, võib abi olla koogetarvete väljavahetamisest.

Esmakordne kasutamine

VÕIMSUSE PIIRAMINE

Ostmise ajal on pliidiplaat seadistatud maksimaalsele võimalikule võimsusele. Reguleerige seadet oma koduse elektrisüsteemi piiranguid arvestades, nagu on kirjeldatud järgmises jaotises.

MÄRKUS: maksimaalse võimsustaseme 2,5 kW aktiveerimise korral pole mõned funktsioonid, mille energiatarve on suurem, saadaval.

Pliidi võimsuse määramiseks:

kui olete seadme vooluvõrku ühendanud, saate 60 sekundi jooksul määrata võimsustaseme.

Vajutage taimerit nuppu „+“ vähemalt 5 sekundit. Ekraanil

kuvatakse 

Vajutage nuppu , kuni kuvatakse viimane valitud võimsustase.

PL	2,5 kW	4,0 kW	6,0 kW	7,2 kW
P	2.	4.	6.	7.
L	5	0	0	2

Pliidiplaadi soovitud maksimaalse energiatarbe valimiseks kasutage nuppe „+“ ja „-“. Saadaval on järgmised tasemed: 2,5 kW – 4,0 kW – 6,0 kW – 7,2 kW. Vajutage kinnituseks nuppu .

Valitud võimsustase jääb mällu alles ka elektrikatkestuse korral.

Võimsustaseme muutmiseks ühendage pliit elektrivõrgust vähemalt 60 sekundiks välja, lülitage tagasi sisse ning korrake eespool kirjeldatud etappe.

Kui seadistamise ajal ilmneb tõrge, ilmub  sümbol ja kuulete piiksu. Sellisel juhul korrake toimingut. Kui probleem püsib, võtke ühendust teenindusega.

HELISIGNAAL SEES / VÄLJAS

Helisignaali sisse ja välja lülitamiseks:

- Ühendage pliidiplaat toiteallikaga;
- Oodake sisselülitamisjärjestust;
- Vajutage esimese klaviatuuri vasakus ülanurgas 5 sekundit nuppu „Boost“.

Seadistatud alarmid jäävad aktiivseks.

Igapäevane kasutamine

⌚ PLIIDIPLAADI LÜLITAMINE SISSE/VÄLJA

Pliidiplaadi sisselülitamiseks vajutage 1 sekundiks toitenuppu. Pliidiplaadi väljalülitamiseks vajutage sama nuppu uuesti ning kõik keedualad desaktiveeritakse.

ASENDID

⚠ ETTEVAATUST! Ärge katke kunagi juhtpaneeli küpsetusvahendite ega muude esemetega, vastasel korral võib toode minna kaitserežiimi. Toote töörežiimi taastamiseks eemaldage küpsetusvahend ja oodake enne toote kasutamist vähemalt 10 sekundit.

Juhtpaneeli lähedal olevatel küpsetustsoonidel peavad potid-pannid jääma tähistatud ala piiresse keskkoha.

Rõstimiseks ja praadimiseks on soovitatav kasutada tagumisi küpsetustsoone.

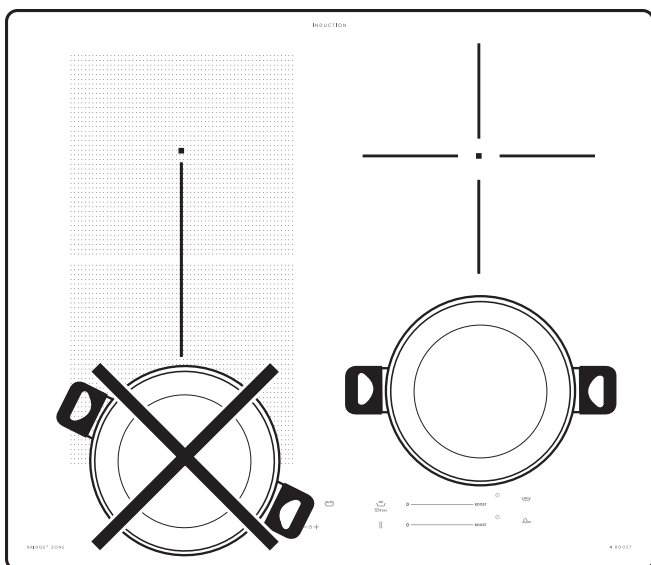

KEEDUALADE SISSE-VÄLJALÜLITAMINE JA VÕIMSUSTASEME REGULEERIMINE

0 ————— BOOST

Keeduala sisselülitamine:

Liigutage selle aktiveerimiseks ning võimsuse reguleerimiseks oma sõrme horisontalselt mööda soovitud küpsetusala kerivat klaviatuuri (LIUGUR). Taset näidatakse koos alaga, koos aktiivset toiduvalmistamisala näitava indikaatoritulega. Nuppu „BOOST“ saab kasutada kiirsoojendusfunktsiooni valimiseks.

Keeduala väljalülitamine:

Vajutage võimsuse reguleerimise nupust vasakul olevat „0“ nuppu

OK 3 sec JUHTPANEELI LUKK

Seadete lukustamiseks ja tahtmatu sisselülitamise vältimiseks hoidke OK / klahvilukustuse nuppu 3 sekundit all. Helisignaali ja hoiatustule süttimine sümboli kohal kinnitavad funktsiooni käivitamist. Juhtpaneel on lukustatud, välja arvatud sisse/välja lülitamise nupp. Juhtnuppude lukust vabastamiseks korraldage sama toimingut.

— ⊕ TAIMER

Igal keedualade nupul on üks taimer.

Taimeri sisselülitamiseks:

Valige keeduala, soovitud aja seadmiseks vajutage nuppu „+“ või „-“. Märgutuli aktiveeritakse vastavalt konkreetsele sümbolile ⊕. Kui määratud aeg saab täis, kõlab piiks ning keeduala lülitub automaatselt välja.

Aega saab igal ajal muuta ning samaaegselt saab aktiveerida mitmeid taimereid.

Kui taimer on aktiveeritud, vilgub ala valiku märgutuli ja keskmisel ekraanil kuvatakse valitud suhteline keeduaeg.

Taimeri väljalülitamiseks:

Vajutage koos nuppe „+“ ja „-“, kuni taimer on välja lülitatud. Taimer pole automaatfunktsioonide korral saadaval.

⌚ TAIMERI NÄIDIK

Aktiivse taimeri LED-märgutuli näitab, et taimer on keeduala jaoks seadistatud.

|| PAUSIFUNKTSIOON

See funktsioon võimaldab toiduvalmistusprotsesse ajutiselt säilitada ja seejärel jätkata, säilitades eelnevad sätted. Funktsioon külmutab ka kõik aktiivsed taimerid.

Selle funktsiooni aktiveerimiseks vajutage II klahvi.

Võimsuse taseme asemel vilgub ekraanil sümbol II.

Toiduvalmistamise jätkamiseks vajutage II klahvi ja puudutage uuesti aktiivse tsooni liugurit.

Funktsioonid

SILLA+ REŽIIM

Nupu „Sild+ režiim“ valimisel saate ühendada kaks keeduala ja kasutada neid samal võimsusel, kattes kogu pinna suure poti või osaliselt ümmarguse/ovaalse potiga. Funktsioon on alati sees (ON) ning vaid ühte potti kasutades võib seda terve piirkonna ulatuses liigutada. Sellisel juhul saab mõlemat vasakpoolseid keritavaid klaviatuure kasutada erinevalt. Sobib ideaalselt ovaalsete ja kandiliste pannide või pannitalusega kasutamiseks. Silla+ ala aktiveerimiseks/desaktiveerimiseks vajutage silla+ nuppu

AUTOMAATSED FUNKTSIOONID

Asetage nõu kohale ja valige keeduala.

Vajutage automaatsete funktsioonide nuppu. Ekraanile ilmub „R“.

Süttib ala jaoks saadaoleva erifunktsiooni märgutuli.

Vajutage kinnitamiseks nuppu „OK“, vastasel juhul hakkab erifunktsiooni märgutuli vilkuma, oodates nupu OK vajutamist. Erifunktsiooni ajal on võimsuse tase eelseadistatud ja seda ei saa muuta.

Automaatsete funktsioonide desaktiveerimiseks vajutage nuppu „0“.

Sulatamine

See funktsioon võimaldab teil viia toidu sulamiseks ideaalse temperatuurini ja säilitada seda ilma süttimisohuta. See

on ideaalne, sest selliselt ei kahjustata õrnamat toitu nagu sokolaad ning samas võib olla kindel, et see potipõhja külge ei jää.

Soojas hoidmine

See funktsioon võimaldab teil hoida toitu ideaalsel temperatuuril, tavaliselt pärast toiduvalmistamise lõppu või vedelike väga aeglasel vähendamisel. Ideaalne toidu serveerimiseks täpselt õigel temperatuuril.

Tasasel tulel keetmine

See funktsioon sobib ideaalselt keeva temperatuuri hoidmiseks, võimaldades teil toitu pikka aega küpsetada ilma süttimisohuta. Ideaalne kauaavalmivate kastmega roogade jaoks (riis, kastmed, praeliha).

Keetmine

See funktsioon võimaldab teil vett keeta ja hoida seda keemas väiksema energiatarbega. Pannile peaks kallama umbes 2 liitrit vett (eelistatavalt toatemperatuuril) ning seda ei tohiks kinni katta. Vee keemisel tuleb kindlasti silm peal hoida ning kontrollida regulaarselt, kas potis on piisavalt vett.

MÄRKUS: toitehalduse aktiveerimise korral 2,5 kW juures pole keemise funktsioon saadaval.

Küpsetustabelid

VÕIMSUSTASE		KÜPSETAMISE TÜÜP	TASEME KASUTAMINE (tähistab toiduvalmistamise kogemust ja harjumusi)
Maksimumvõimsus	Kiirendi	Kiirkuumutus	Ideaalne toidu temperatuuri kiireks tõstmiseks, et (vesi) kiiresti keema läheks või et küpsetusvedelikke kiiresti kuumutada.
	8-9	Praadimine - keetmine	Ideaalne pruunistamiseks, toiduvalmistamiseks, sügavkülmutatud toodete praadimiseks, vedelike kiireks keetmiseks
		Pruunistamine - rasvas praadimine - keetmine - grillimine	Ideaalne vähese rasvaga praadimiseks, keemise hoidmiseks, küpsetamiseks ja grillimiseks.
	5-7	Pruunistamine - keetmine - hautamine - rasvas praadimine - grillimine	Ideaalne vähese rasvaga praadimiseks, keemise hoidmiseks, küpsetamiseks ja grillimiseks või tarvikute eelkuumutamiseks.
		Keetmine - hautamine - pruunistamine - grillimine - keetmine kreemja konsistentsini	Ideaalne hautamiseks, tasaseks keetmiseks, küpsetamiseks ja grillimiseks (pikemaajaliselt).
	3-4	Keetmine - rahulikult keetmine - tihendamine - kreemjaks muutmine	Ideaalne aeglase toidu retseptide jaoks (riis, kastmed, praeliha, kala), küpsetamiseks koos vedelikega (nt vesi, vein, puljong, piim), pastatoidudele koorekastme valmistamiseks. Ideaalne aeglase toidu retseptide jaoks (väiksemad kogused kui 1 liiter: riis, kastmed, praeliha, kala), küpsetamiseks koos vedelikega (nt vesi, vein, puljong, piim).
		1-2	Sulatamiseks - ülessulatamiseks
	Toidu soojas hoidmiseks - risotole koorekastme valmistamiseks		Ideaalne äsja valminud toidu väikeste portsjonitena hoidmiseks või toitude soojana serveerimiseks ja risotole koorekastme valmistamiseks.
	Nullvõimsus	0	—

Puhastamine ja hooldus

⚠ HOIATUS!

- Ärge kasutage aurupuhastusseadmeid.
- Enne puhastamist veenduge, et keedualad on välja lülitatud ja et jääsoojuse näiturit („H“) ei kuvata.

Oluline:

- Ärge kasutage abrasiivseid käsne ega puhastuslappe, kuna need võivad klaasi kahjustada.
- Puhastage pliidiplaat pärast iga kasutamist (kui pliidiplaat on jahe), et eemaldada kõik toidujäägid ja -plekid.
- Kui pind ei ole piisavalt puhas, võib see vähendada juhtpaneeli nuppude tundlikkust.

- Kasutage kaabitsat ainult siis, kui jäägid on pliidi külge kinni jäänud. Klaasi kriimustamise vältimiseks järgige kaabitsa tootja juhiseid.
- Suhkur ja kõrge suhkrisaldusega tooted kahjustavad pliidiplaati ning need tuleb kohe eemaldada.
- Sool, suhkur ja liiv võivad kriimustada klaaspinda.
- Kasutage pehmet lappi, imavat köögipaberit või spetsiaalset pliidiplaadi puhastajat (järgige tootja juhiseid).
- Keedualale vedeliku sattumisel võivad keedunõud liikuma või vibreerima hakata.
- Pärast plaadipliidi puhastamist kuivatage see põhjalikult.

Tõrkeotsing

- Kontrollige, et voolutoide ei oleks välja lülitatud.
- Kui pliidiplaati ei ole pärast kasutamist võimalik välja lülitada, lahutage seade vooluvõrgust.
- Kui pliidiplaadi sisselülitamisel kuvatakse näidikul tähtarkoodid, siis vaadake järgmises tabelis olevaid juhiseid.

Pange tähele: Vee olemasolu, pottidest pliidile sattunud vedelik või nupule toetuvad esemed võivad juhtpaneeli luku juhuslikult kas sisse või välja lülitada.

Kuvakood	Kirjeldus	Võimalikud põhjused	Lahendus
Kood puudub	Pliidiplaati ei saa aktiveerida ega kasutada.	Juhtpaneelil on veejäägid või plekid.	Puhastage ja kuivatage juhtpaneel.
Kood puudub	Ekraan ei reageeri puudutusele.	Ekraan on osaliselt kaetud või on potid paigutatud ekraanile liiga lähedale.	Eemaldage esemed. Liigutage potid ekraanist eemale. Kui probleem ei kao, oodake 10 sekundit.
F0E1	Kööginõu tuvastati, kuid see ei ühildu soovitud toiminguga.	Kööginõu ei ole keedualale piisavalt hästi paigutatud või ei ühildu ühe või mitme keedualaga.	F0E1 koodi eemaldamiseks ja keeduala funktsionaalsuse taastamiseks vajutage kaks korda sisse/välja nuppu. Seejärel proovige kasutada kööginõud teise keedualaga, või kasutage teist kööginõud.
F0E7	Vale toitejuhtme ühendus	Toiteallika ühendus pole täpselt selline, nagu on näidatud jaotises „ELEKTRIÜHENDUS“.	Reguleerige toiteallika ühendus vastavalt jaotisele „ELEKTRIÜHENDUS“.
F0EA	Juhtpaneel lülitub liiga kõrge temperatuuri tõttu välja.	Elektrooniliste osade sisetemperatuur on liiga kõrge.	Enne uuesti kasutamist oodake, kuni pliidiplaat jahtub.
F0E2, F0E4, F0E6, F0E8, F0EC, F1E1, F6E1, F7E5, F7E6, F2E1	Tõmmake pistik seinakontaktist välja. Oodata natuke ja siis ühendada seade uuesti elektrivõrku. Probleemi püsimisel võtta ühendust teeninduskeskusega ja teatada näidikul kuvatav veakood.		
Nt 	Pliit ei lase erifunktsiooni aktiveerida.	Võimsusregulaator piirab võimsustasemeid lähtuvalt pliidile seatud maksimaalsest väärtusest.	Vt jaotist „Toitehaldus“.
Nt $P \rightarrow \zeta$ [Võimsustase nõutust madalam]	Pliit määrab automaatselt minimaalse võimsustaseme, et kúpsetustsooni kasutamine oleks võimalik.	Võimsusregulaator piirab võimsustasemeid lähtuvalt pliidile seatud maksimaalsest väärtusest.	Vt jaotist „Toitehaldus“.

Töötamise ajal tekkivad helid

Induktsioonpliit võib tavakasutamisel vilisevat või pragisevat häält teha.

Selliseid hääli põhjustavad tegelikult keedunõud ning need on seotud nõu põhja omadustega (näiteks võib põhi koosneda mitmest erinevast kihist või olla ebatasane).

Hääled erinevad sõltuvalt kasutatavatest keedunõudest ning neis oleva toidu kogustest, kuid ei viita riketele.

Enne müügi järgse teeninduse poole helistamist:

1. Kui ilmneb tõrge, proovige see probleem lahendada, järgides tõrkeotsingu juhiseid.
2. Lülitage seade välja ja uuesti sisse, et näha, kas probleem on kõrvaldatud.

Kui pärast ülaltoodud kontrolle tõrge ikkagi ilmneb, võtke ühendust lähima müügi järgse teenindusega.

IKEA määratud kontaktide täieliku loendi leiате selle kasutusjuhendi lõpust.

Kui võtate ühendust meie klientidele mõeldud müügi järgse teenindusega, olge valmis esitama järgmisi andmeid:

- tõrke lühike kirjeldus;
- seadme tüüp ja täpne mudel;
- teenindusnumber (number andmesildil sõna Service järel). Teenindusnumber on kirjas ka garantiibrošüüris;

SERVICE 0000 000 00000



- teie täielik aadress;
- teie telefoninumber.

Kui seadet on vaja ükskõik millisel viisil remontida, pöörduge volitatud teenindusse (see garanteerib originaalvaruosade kasutamise ja kvaliteetse remondi).

Tehnilised andmed

Mudel: SMAKLIG 504.678.83	
Pliidiplaadi tüüp	Elektripliit
Keedualade arv	4
Kuumutustehnoloogia	Induktsioon
Kuumutuselemendi mõõtmed (Ø või PxL)	Vasak eesmine 18,5 x 20,0 cm
	Vasak tagumine 18,5 x 20,0 cm
	Parem tagumine 21,0 cm
	Parem esimene 15,0 cm
Silla* ala (Ø või PxL)	Vasak 37,5 x 20,0 cm
Energiaarbimine keeduala kohta - (EÜ elektriline toiduvalmistamine)	Vasak eesmine 196,2 Wh/kg
	Vasak tagumine 188,3 Wh/kg
	Parem tagumine 180,2 Wh/kg
	Parem eesmine 176,8 Wh/kg
Energiakulu Silla* ala kohta - (EÜ elektriline toiduvalmistamine)	Vasak 191,7 Wh/kg
Pliidiplaadi energiatarve - (EÜ elektripliit)	186,7 Wh/kg

See seade vastab Euroopa standardi EN 60350-2 ökodisaini nõuetele vastavalt Euroopa Liidu määrusele nr 66/2014

Tehnilised andmed paiknevad seadme põhjal oleval plaadil.

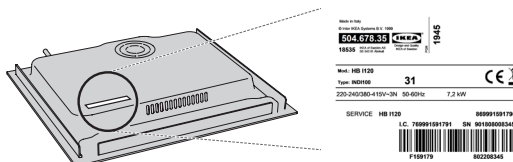

Elektriühendus

Elektriühendus tuleb luua enne seadme toitevõrku ühendamist. Paigalduse peavad teostama kvalifitseeritud töötajad, kes tunnevad kehtivaid ohutus- ja paigalduseeskirju. Paigaldus tuleb teha vastavalt kohaliku elektriettevõtte eeskirjadele. Veenduge, et seadme põhjal oleval andmesildil määratud pinge oleks sama, mis kodukeskkonnas.

Määrused nõuavad, et seade oleks maandatud: kasutage ainult sobiva suurusega elektrijuhte (k.a maandusjuht). Toitejuhe on heaks kiidetud vastavalt standardile IEC/EN 60335-2-6.

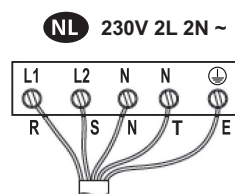

L1 = R : must
L2 = S : pruun
N = N: sinine
N = T: sinine (hall)
E = E : kollane/roheline

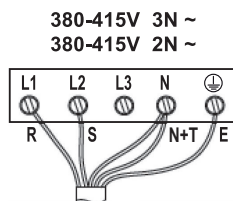

L1 = R : must
L2 = S : pruun
N = N: sinine
N = T: sinine (hall)
E = E : kollane/roheline

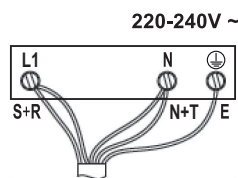

L1 = R : must
L1 = S : pruun
N = N: sinine
N = T: sinine (hall)
E = E : kollane/roheline

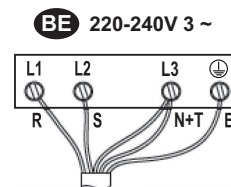

L1 = R : must
L2 = S : pruun
N = N: sinine
N = T: sinine (hall)
E = E : kollane/roheline

Keskkonnanõudmised

⚠ HOIATUS! Enne hooldustööde tegemist veenduge, et seade on välja lülitatud ja toitevõrgust lahti ühendatud; ärge kunagi kasutage aurpuhastusseadmeid, sest nendega tekib elektrilöögioht.

⚠ Ärge kasutage abrasiivseid ega söövitavaid tooteid, klooripõhiseid puhastusvahendeid ega traatnuustikuid.

PAKKEMATERJALIDE UTILISEERIMINE

Pakkematerjal on 100% taaskasutatav ja tähistatud taaskasutamise sümboliga ♻. Pakendi osad tuleb kõrvaldada vastutustundlikult ja täies vastavuses kohalike jäätmekäitluseeskirjadega.

MAJAPIDAMISSEADMETE UTILISEERIMINE

Seade on valmistatud taaskasutatavatest või korduskasutatavatest materjalidest. Kõrvaldage seade vastavalt kohalikele jäätmekäitluseeskirjadele. Majapidamises kasutatavate elektriseadmete töötlemise, taaskasutamise ja ringlussevõtu kohta lisateabe saamiseks pöörduge kohaliku omavalitsuse poole, olmejäätmete kogumisteenistusse või poodi, kust seadme ostsite. See seade on tähistatud vastavalt Euroopa Liidu direktiivile 2012/19/EL, elektri- ja elektroonikaseadmetest tekkinud jäätmete (elektroonikaromude) kohta. Tagades seadme korrektse utiliseerimise, aitate hoida ära potentsiaalseid negatiivseid mõjusid keskkonnale ja inimeste tervisele.



Sümbol  seadmel või seadmega kaasapandud dokumentatsioonis näitab, et seadet ei tohi käidelda olmejäätmena, vaid et see tuleb toimetada lähimasse elektri- ja elektroonikaseadmete kogumispunkti.

NÕUANDED ENERGIA SÄÄSTMISEKS

Kasutage maksimaalselt ära pliidiplaadi jääksoojust - lülitage pliit välja mõni minut enne toiduvalmistamise lõppu. Poti või panni põhi peaks pliidirõnga täielikult katma; pliidirõngast väiksem nõu laseb osa energiast raisku. Katke potid-pannid toiduvalmistamise ajal tihedalt sulguva kaanega ja kasutage võimalikult vähe vett. Kaaneta toiduvalmistamine suurendab märgatavalt energiatarbimist. Kasutage ainult lameda põhjaga potte ja panne.

VASTAVUSDEKLARATSIOON

See seade vastab Euroopa määruste nr 66/2014 ökodisaini nõuetele vastavalt Euroopa standardile EN 60350-2.



Tootja

Ikea of Sweden AB - SE - 343 81 Älmhult, Rootsi

IKEA GARANTII

Kui kaua IKEA garantii kehtib?

Garantii kehtib viis (5) aastat alates algsest seadme IKEAst ostmise kuupäevast. Ostutõendina tuleb esitada ostukviitungi originaal. Kui teenindustööd tehakse garantii all, ei pikenda see seadme garantiiperioodi.

Kes pakub garantiiteenust?

IKEA teenusepakkuja pakub teenindust oma enda teenusepakkujate või volitatud partnerite võrgustiku kaudu.

Mida garantii katab?

Garantii katab seadme rikkeid, mille põhjuseks on defektne ehitus või materjalivead alates IKEAst ostmise kuupäevast. Garantii kehtib ainult kodus majapidamises kasutamise korral. Erandid on toodud jaotises „Mis ei ole selle garantiiga kaetud?“ Garantii perioodi jooksul kaetakse kulud, mis on seotud vea kõrvaldamisega (remont, osad, töö, transport), eeldusel, et seade on remondiks kättesaadav ilma erilise lisakuluta. Nendel tingimustel kohalduvad EL-i suunised (99/44/EG) ja vastavad kohalikud määrused. Vahetatud osad muutuvad IKEA omandiks.

Mida IKEA probleemi kõrvaldamiseks ette võtab?

IKEA määratud teenusepakkuja kontrollib toodet ja otsustab iseseisvalt, kas see kuulub garantii alla. Kui otsustatakse, et see kuulub garantii alla, teeb IKEA teenusepakkuja või selle volitatud partner defektsele tootele remondi või asendab selle sama või sarnase tootega.

Mis ei ole selle garantiiga kaetud?

- Tavaline kulumine.
- Teadlikult või hooletusest tekitatud kahjustused, kasutusjuhiste mittejärgimisest tulenevad kahjustused, valest paigaldusest või vale pingega ühendamisest tulenevad kahjustused, keemilisest või elektrokeemilisest reaktsioonist, roostest, korrosioonist või veest tulenevad kahjustused, kaasa arvatud veevarustuse liigsest lubjasisaldusest tulenevad kahjustused, tavatutest keskkonnatingimustest tulenevad kahjustused.
- Kulutarvikud, kaasa arvatud akud ja lambid.
- Mittefunktsionaalsed ja dekoratiivsed osad, mis ei mõjuta seadme tavalist kasutust, kaasa arvatud kriimustused ja värvimuutused.
- Õnnetusest tulenevad kahjustused, mille tekitajaks on võõrkehad või võõrained ja filtrite, äravoolüsteemide või seebisahitlite puhastamine.
- Järgmiste osade kahjustused: keraamiline klaas, tarvikud, nõude ja söögiriistade korvid, sisselaske- ja äravoolutorud, tihendid, lambid ja lambikatted, võred, nupud, korpused ja korpuste osad. Välja arvatud juhul, kui on tõestatud, et sellised kahjustused on põhjustanud tootmisdefekt.
- Juhtumid, kus tehniku visiidi ajal viga ei leita.
- Remonti pole teinud meie määratud teenusepakkuja ja/või volitatud partner või kasutatud pole originaalosi.
- Valest või spetsifikatsioonidele mittevastavast paigaldusest tulenev remont.
- Seadme kasutamine mujal kui kodus majapidamises, näiteks professionaalne kasutus.
- Transpordikahjustused. Kui klient transpordib toodet koju või mujale, ei vastuta IKEA transpordi käigus tekkivate kahjustuste eest. Kui aga toote tarnib kliendi viidatud aadressile IKEA, katab IKEA transpordi käigus tootele tekkivate kahjustuste kõrvaldamise.
- IKEA seadme esmase paigalduse kulu. Kui aga IKEA määratud teenusepakkuja või volitatud partner garantii all seadet remondib või selle asendab, paigaldab remonditud või uue seadme vajaduse korral määratud teenusepakkuja või volitatud partner.

Need piirangud ei kohaldu veavaba töö korral, mille on teinud kvalifitseeritud spetsialist, kasutades meie originaalosi, et viia seade tehniliselt ohutusse vastavusse muus EL-i riigis.

Riigi seaduste kohaldamine

IKEA garantii annab teile kindlad seaduslikud õigused, mis katavad kohalikke õigusnõudeid või ületavad neid. Need tingimused ei piira aga mingil viisil tarbija õigusi, mis on talle omistatud kohaliku seadusandlusega.

Kehtivusala

Seadmete korral, mis on ostetud ühes EL-i riigis ja viidud teise EL-i riiki, pakutakse teenuseid uue asukohariigi garantiitingimuste alusel.

Garantii raames teenuste pakkumine on kohustuslik ainult juhul, kui seade on vastavuses ja paigaldatud vastavuses alljärgnevaga:

- garantiinõude esitamise riigi tehnilised spetsifikatsioonid;
- paigaldusjuhised ja kasutusjuhendi ohutusteave.

IKEA seadmete spetsiaalne TEENINDUS

Pöörduge julgelt IKEA määratud teenusepakkuja poole, et:

- esitada selle garantiiga kaetud teenindusnõue;
 - küsida selgitusi IKEA seadme paigaldamise kohta spetsiaalsesse IKEA köögimööblisse;
 - küsida selgitusi IKEA seadmete funktsioonide kohta.
- Parima teeninduse tagamiseks lugege enne meie poole pöördumist hoolikalt läbi paigaldusjuhised ja/või kasutusjuhend.

Kontakteerumine teeninduse vajamise korral



IKEA määratud volitatud teeninduskeskuste ja nende riiklike telefoninumbrite täieliku nimekirja leiab selle juhendi viimasel leheküljelt.

- i** Kiire teeninduse tagamiseks soovime kasutada selles juhendis toodud spetsiaalseid telefoninumbreid. Helistage alati dokumendis toodud numbril, mis on ette nähtud seadme jaoks, millega seoses abi vajate. Edastage alati IKEA-le artikli number (8-kohaline kood) ja 12-kohaline teenindusnumber, mis on toodud seadme andmesildil.

i HOIDKE OSTUKVIITUNG ALLES!

See on ostutõend, mis on vajalik garantiiteenuse saamiseks. Ostukviitungil on lisaks IKEA nimi ja artikli number (8-kohaline kood) iga ostetud seadme jaoks.

Kas vajate rohkem abi?

Teenindusega mitteseotud lisaküsimuste tekkimise korral võtke ühendust lähima IKEA kaupluse kõnekeskusega. Enne meie poole pöördumist soovime põhjalikult läbi lugeda seadme dokumentatsiooni.



BELGIË - BELGIQUE - BELGIEN

Telefoon/Numéro de téléphone/Telefon-Nummer: 026200311
 Tarief/Tarif/Tariff: Lokaal tarief/Prix d'un appel local/Ortstarif
 Openingstijd: Maandag - Vrijdag 8.00 - 20.00
 Heures d'ouverture: Lundi - Vendredi 8.00 - 20.00
 Öffnungszeiten: Montag - Freitag 8.00 - 20.00

БЪЛГАРИЯ

Телефонен номер: 02 4003536
 Тарифа: Локална тарифа
 Работно време: понеделник - петък 8.00 - 20.00

ČESKÁ REPUBLIKA

Telefonní číslo: 225376400
 Sazba: Místní sazba
 Pracovní doba: Pondělí - Pátek 8.00 - 20.00

DANMARK

Telefonnummer: 70150909
 Takst: Lokal takst
 Åbningstid: Mandag - fredag 9.00 - 20.00
 Lørdag (Åbent udvalgte søndage, se IKEA.dk) 9.00 - 18.00

DEUTSCHLAND

Telefon-Nummer: 06929993602
 Tarif: Ortstarif
 Öffnungszeiten: Montag - Freitag 8.00 - 20.00

ΕΛΛΑΔΑ

Τηλεφωνικός αριθμός: 2109696497
 Χρέωση: Τοπική χρέωση
 Ώρες λειτουργίας: Δευτέρα - Παρασκευή 8.00 - 20.00

ESPAÑA

Teléfono: 913754126 (España Continental)
 Tarifa: Tarifa local
 Horario: Lunes - Viernes 8.00 - 20.00

EESTI - LATVIJA - SLOVENIJA - CYPRUS

<http://www.ikea.com>

FRANCE

Numéro de téléphone: 0170480513
 Tarif: Prix d'un appel local
 Heures d'ouverture: Lundi - Vendredi 9.00 - 21.00

HRVATSKA

Broj telefona: 0800 3636
 Tarifa: Lokalna tarifa
 Radno vrijeme: Ponedjeljak - Petak 8.00 - 20.00

ÍSLAND

Símanúmer: 5852409
 Kostnaður við símtal: Almenn t mínútuverð
 Opnunartími: Mánudaga - Föstudaga 9.00 - 17.00

ITALIA

Telefono: 0238591334
 Tariffa: Tariffa locale
 Orari d'apertura: Lunedì - Venerdì 8.00 - 20.00

LIETUVIJA

Telefono numeris: (0) 520 511 35
 Skambučio kaina: Vietos mokestis
 Darbo laikas: Nuo pirmadienio iki penktadienio 8.00 - 20.00

LUXEMBOURG

Numéro de téléphone: 035220882569
 Tarif: Prix d'un appel local
 Heures d'ouverture: Lundi - Vendredi 8.00 - 18.00

MAGYARORSZÁG

Telefon szám: (06-1)-3285308
 Tarifa: Helyi tarifa
 Nyitvatartási idő: Hétfőtől Péntekig 8.00 - 20.00

NORGE

Telefon nummer: 23500112
 Takst: Lokal takst
 Åpningstider: Mandag - fredag 8.00 - 20.00

NEDERLAND

Telefoon: 0900-235 45 32 en/of 0900 BEL IKEA
 0031-50 316 8772 international
 Tarief: Geen extra kosten. Alleen lokaal tarief.
 Openingstijd: Maandag t/m - Vrijdag 8.00 - 21.00
 Zaterdag 9.00 - 21.00
 Zondag / Feestdagen 10.00 - 18.00

ÖSTERREICH

Telefon-Nummer: 013602771461
 Tarif: Ortstarif
 Öffnungszeiten: Montag - Freitag 8.00 - 20.00

POLSKA

Numer telefonu: 225844203
 Stawka: Koszt połączenia według taryfy operatora
 Godziny otwarcia: Montag - Freitag 8.00 - 20.00

PORTUGAL

Telefone: 213164011
 Tarifa: Tarifa local
 Horário: Segunda - Sexta 9.00 - 21.00

ROMÂNIA

Număr de telefon: 021 2044888
 Tarif: Tarif local
 Orar: Luni - Vineri 8.00 - 20.00

РОССИЯ

Телефонный номер: 84957059426
 Стоимость звонка: Местная стоимость звонка
 Время работы: Понедельник - Пятница 9.00 - 21.00
 (Московское время)

SCHWEIZ - SUISSE - SVIZZERA

Telefon-Nummer/Numéro de téléphone/Telefono: 0225675345
 Tarif/Tarif/Tariffa: Ortstarif/Prix d'un appel local/Tariffa locale
 Öffnungszeiten: Montag - Freitag 8.00 - 20.00
 Heures d'ouverture: Lundi - Vendredi 8.00 - 20.00
 Orario d'apertura: Lunedì - Venerdì 8.00 - 20.00

SLOVENSKO

Telefónne číslo: (02) 50102658
 Cena za hovor: Cena za miestny hovor
 Pracovná doba: Pondelok až piatok 8.00 - 20.00

SRBIJA

Broj telefona: 011 7 555 444
 stopa: lokalna kurs
 Radno vreme: Ponedeljak - subota 9.00 - 20.00
 nedelja 9.00 - 18.00

SUOMI

Puhelinnumero: 0981710374
 Taxa: Yksikköhinta
 Aukioloaika: Maanantaista perjantaihin 8.00 - 20.00

SVERIGE

Telefon nummer: 0775-700 500
 Taxa: Lokal samtal
 Öppet tider: Måndag - Fredag 8.30 - 20.00
 Lördag - Söndag 9.30 - 18.00

UNITED KINGDOM - IRELAND

Phone number: 02076601517
 Rate: Local rate
 Opening hours: Monday - Friday 8.00am - 6.00pm
 Saturday 8.30am - 4.30pm
 Sunday 9.30am - 3.30pm

