

# TILLREDA

HR

RS

SI

LV

ET



Design and Quality  
IKEA of Sweden

<b>HRVATSKI</b>	<b>3</b>
<b>SRPSKI</b>	<b>17</b>
<b>SLOVENŠČINA</b>	<b>31</b>
<b>LATVIEŠU</b>	<b>45</b>
<b>EESTI</b>	<b>59</b>

## Sadržaj

Sigurnosne informacije	3	Održavanje i čišćenje	12
Sigurnosne upute	6	Otklanjanje poteškoća	13
Opis proizvoda	8	Tehnički podaci	14
Indikatori	9	Briga o okolišu	14
Svakodnevna uporaba	9	IKEA Jamstvo	15
Smjernice za posuđe	11		

## Sigurnosne informacije

ⓘ Za vašu sigurnost i ispravan rad uređaja, pažljivo pročitajte ovaj priručnik prije instalacije i uporabe. Uvijek držite ove upute uz uređaj čak i ako ga preselite ili prodate. Korisnici moraju u potpunosti biti upoznati s rukovanjem i sigurnosnim značajkama uređaja.

### Ispravna uporaba

- Uređaj tijekom rada ne ostavljajte bez nadzora.
- Uređaj je osmišljen isključivo za uporabu u kućanstvu.
- Uređaj je osmišljen isključivo za uporabu u zatvorenom.
- Uređaj se ne smije rabiti kao radna površina ili površina za odlaganje.
- Ne stavljajte zapaljive tekućine, visoko zapaljive materijale ili topljive predmete (npr. plastičnu foliju, plastiku, aluminijske predmete) unutar ili u blizinu uređaja.
- Budite pažljivi pri ukopčavanju električnih uređaja u obližnje utičnice. Pazite da naponski kabeli ne dođu u dodir s ili ne budu zahvaćeni ispod uređaja ili vrelog posuđa.
- Uređaj ne popravljajte sami kako se ne bi ozlijedili ili oštetili uređaj. Uvijek se obratite najbližoj IKEA trgovini.

### Sigurnost djece i nemoćnih osoba

- Djeca iznad 8 godina starosti te osobe smanjenih tjelesnih, osjetilnih ili umnih sposobnosti, odnosno nedovoljnog iskustva i znanja mogu se služiti ovim uređajem samo ako ih se nadzire ili ako su upućene u sigurnu uporabu uređaja i razumiju uključene opasnosti.

- Svu ambalažu držite podalje od djece. Postoji rizik od gušenja.
  - Djecu držite podalje od uređaja tijekom rukovanja kao i kada je van uporabe.
  - Djecu ispod 8 godina starosti treba držati podalje osim ako su pod stalnim nadzorom.
  - Djeca se ne smiju igrati uređajem. Čišćenje i održavanje koje obavlja korisnik ne smiju vršiti djeca, osim ako su pod nadzorom.
- ▲ Upozorenje!** Aktivirajte zaštitnu bravicu za djecu kako biste izbjegli nenamjerno uključivanje uređaja od strane male djece i kućnih ljubimaca.

### Opća sigurnost

- Ventilacijski otvori kućišta uređaja ili ugrađene strukture ne smiju biti blokirani.
- Ne dodirujte ploču dok je lampica pokazatelja preostale topline još uvijek upaljena kako biste spriječili ozljedu.
- Ne umećite nikakav predmet u indukcijsku ploču tijekom rada kako bi spriječili električni udar.
- Ne omatajte kabel oko vrata kako bi spriječili opasnost od gušenja.
- Uređaj se ne smije čistiti parnim čistačem.
- Metalni predmeti poput noževa, vilica i žlica te poklopci ne smiju se stavljati na površinu ploče jer se mogu jako zagrijati.
- Nakon uporabe, isključite ploču upravljačkom tipkom i nemojte se pouzdati u detektor tave.
- Ovaj uređaj nije namijenjen upravljanju uz pomoć vanjskog tajmera ili zasebnog sustava daljinskog upravljača.
- Pazite da ne dodirujete grijaće elemente.
- Ako je naponski kabel oštećen, može ga zamijeniti samo proizvođač, ovlaštenu servisnu centar ili kvalificirana osoba kako bi se izbjegla opasnost. Molimo obratite se najbližoj IKEA robnoj kući.

- ⚠ **UPOZORENJE:** Ako je površina napukla, isključite uređaj kako bi izbjegli rizik od električnog udara. Molimo obratite se najbližoj IKEA robnoj kući.
  
- ⚠ **UPOZORENJE:** Uređaj i njegovi električni dijelovi užareni su tijekom uporabe.
  
- ⚠ **UPOZORENJE:** Kuhanje s masti ili uljem na ploči potrebno je nadgledati zbog potencijalne opasnosti od požara. NIKADA ne pokušavajte ugasiti vatru vodom, već isključite uređaj te pokrijte plamen npr. poklopcem ili protupožarnom dekom.

## Sigurnosne upute

### Postavljanje

- Proizvođač ne preuzima nikakvu odgovornost u slučaju ozljeda osoba ili kućnih ljubimaca ili oštećenja imovine nastalih uslijed nepriдрžavanja sljedećih zahtjeva.

**⚠ Oprez!** Za nastavak postavljanja pročitajte Sigurnosne informacije.

**⚠ Upozorenje!** Postupak postavljanja mora slijediti važeće zakone, propise, direktive i standarde (propise o sigurnosti i zdravlju pri radu s električnom energijom, propise o ispravnom odlaganju, itd.) u zemlji uporabe!

- Izbjegavajte postavljanje uređaja u blizinu vrata i ispod prozora jer se vrelo posuđe može prevrnuti s ploče pri otvaranju vrata i prozora.
- Pobrinite se da se uređaj ne ošteti tijekom prijevoza. Ne spajajte oštećeni uređaj.
- Ne postavljajte uređaj ako je oštećen uslijed prijevoza.
- Ploču ne spajajte produžnim kabelima i ne postavljajte ploču s kablom preko radne površine.
- Ne izmjenjujte specifikacije niti činite preinake ovog proizvoda. Postoji rizik od ozljede i oštećenja uređaja.

**⚠ Upozorenje!** Pažljivo slijedite upute za električne priključke.

### Električni priključci

- Prije spajanja, provjerite da nazivni napon uređaja naveden na nazivnoj pločici, odgovara dostupnom napajanju. Također, provjerite snagu napajanja uređaja i provjerite odgovara li nazivna snaga uređaja snazi električne instalacije kuće (pogledajte poglavlje Tehnički podaci).
- Nazivna pločica nalazi se na donjoj strani kućišta ploče.

**⚠ Upozorenje!** Postoji rizik od ozljede električnom energijom.

- Labav i neodgovarajući utikač i utičnica mogu uzrokovati pregrijavanje električnog priključka.

### Prije uporabe:

Molimo prije uporabe obratite pažnju na sljedeće upute.

- Molimo koristite standardnu naponsku utičnicu, i redovito ju provjeravajte kako bi spriječili moguću štetu.
- Uređaj ne smijete otvarati sami niti to smije bilo koja osoba koja nije kvalificirana. Uređaj smije popravljati isključivo servisni zastupnik ili kvalificirani tehničar.
- Molimo provjerite kabel i utikač. Ako je mrežni kabel ili utikač oštećen, nemojte ga koristiti. Utikač ne iskopčavajte mokrim rukama.
- Ne koristite produžni kabel, molimo koristite samo glavnu naponsku utičnicu.
- Ako se uređaj ne koristi duže vrijeme, najprije ga uključite kako bi se 10 minuta stabilizirala elektronička komponenta. Nakon toga možete početi upravljati uređajem.
- Uređaj ne upotrebljavajte u blizini vode, vatre ili u vlažnom prostoru. Uređaj je namijenjen za uporabu SAMO u zatvorenom domaćinstvu.
- Prije prve upotrebe uklonite svu ambalažu, naljepnice i foliju.
- Nakon svake uporabe isključite sve zone kuhanja uz pomoć upravljačkih tipki i nemojte se pouzdavati u otkrivač tave.
- Rizik od opekline! Ne postavljajte metalne predmete, poput noževa, vilica, žlica i poklopaca tava na površinu za kuhanje, jer se mogu jako užariti.

**⚠ Upozorenje!** Opasnost od požara! Pregrijane masnoće i ulja se mogu vrlo brzo zapaliti.

**⚠ Upozorenje!** Korisnici s ugrađenim prenosnicama moraju gornji dio tijela držati najmanje 30 cm od uključenih polja indukcijskog kuhanja.

**⚠ Upozorenje!** Uređajem ne rukujte mokrim rukama i površinu upravljačke ploče održavajte suhom. Veća količina vode na upravljačkim tipkama na ploči oštetit će ih, uslijed čega će tipke prestati raditi.

**⚠ Upozorenje!** Ako je površina napukla, isključite uređaj kako biste izbjegli rizik od električnog udara.

### Tijekom i nakon uporabe:

Molimo obratite pažnju na sljedeće upute kako bi izbjegli zapaljenje i nezgode.

- Uređaj postavljajte SAMO na ravnu i čvrstu površinu.
- Djecu je potrebno nadgledati kako se ne bi igrala uređajem.
- Dok uređaj radi, ne stavljajte sljedeće predmete na ploču.
  - a) Nehrđajući čelik
  - b) Željezo
  - c) Lijevano željezo
  - d) Aluminij
  - e) Poklopac i emalj
  - f) Nož, vilica, žlica
  - g) Tanjur od željeza, nehrđajućeg čelika, lijevanog željeza ili aluminija
  - h) Prazne posude za kuhanje
- Ne nosite uređaj tijekom zagrijavanja i ne premještajte ga s priborom za kuhanje na vrhu.
- Molimo osigurajte odgovarajuće strujanje zraka tijekom zagrijavanja.
- Nemojte umetati nikakve žice ni metalne predmete u zračne otvore uređaja.
- Održavanje ploče
  - a) Ne ispuštajte teške predmete na ploču.
  - b) Na ploču ne izlijevajte vodu, kiselinu niti bilo kakvu drugu tekućinu.
  - c) Nemojte ništa paliti vatrom na ploči.
  - d) Nemojte stavljati vruće posude na vrh dok uređaj nije u upotrebi.
  - e) Ako je površina (ploča) napukla, odmah isključite uređaj kako biste izbjegli strujni udar i vratite uređaj u najbližu IKEA trgovinu.
  - f) Neke kuhinjske posude mogu stvarati zvuk tijekom uporabe. Molimo malo pomaknite kuhinjsku posudu, i zvuk će se stišati ili nestati. Ako zvuk ne nestane, molimo zamijenite kuhinjsku posudu.
- Uređaj ne stavljajte na tepih, tkaninu ili papirni materijal dok uređaj radi.
- Ne dodirujte ploču dok je vrela. Ploča je vrela i nakon što se pokazatelj preostale topline ugasi, čak i ako je napon isključen.
- Ne isključujte uređaj povlačeći kabel.

- Isključite aparat i ostavite ga da se ohladi prije nego što isključite mrežni kabel. Isključite kabel za napajanje ako uređaj nećete koristiti duže vrijeme.
- Nakon uporabe držite posude dalje od uređaja.

### Kako izbjeći oštećenja uređaja

- Staklena keramika može se oštetiti padom predmeta na nju, ili udarcem posuđa za kuhanje.
- Posude za kuhanje od lijevanog željeza, lijevanog aluminija ili oštećenog dna može ostaviti ogrebotine na staklenoj keramici ako kliže po površini.
- Staklena keramika se također može oštetiti padom na pod.
- Kako bi izbjegli oštećenje kuhinjskog posuđa i staklene keramike, ne ostavljajte prazne tave na vreloj površini.
- Ne koristite polja za kuhanje s praznim posudom ili bez posuđa na njima.
- Nikada nemojte oblagati dijelove uređaja aluminijском folijom. Na uređaj nikada ne stavljajte plastiku ili druge materijale koji se mogu otopiti.

**⚠ Upozorenje!** Uređaj ostavite ukopčanim u napon nakon uporabe sve dok se ventilator i pokazatelj grijanja ne isključe.

### Informacije o akrilamidima

**Važno!** Prema posljednjim znanstvenim saznanjima, intenzivno tamnjenje hrane, posebno proizvoda koji sadrže škrob, može predstavljati opasnost po zdravlje zbog akrilamida. Stoga preporučamo kuhanje na najnižim mogućim temperaturama bez pretjeranog tamnjenja hrane.

## Opis proizvoda

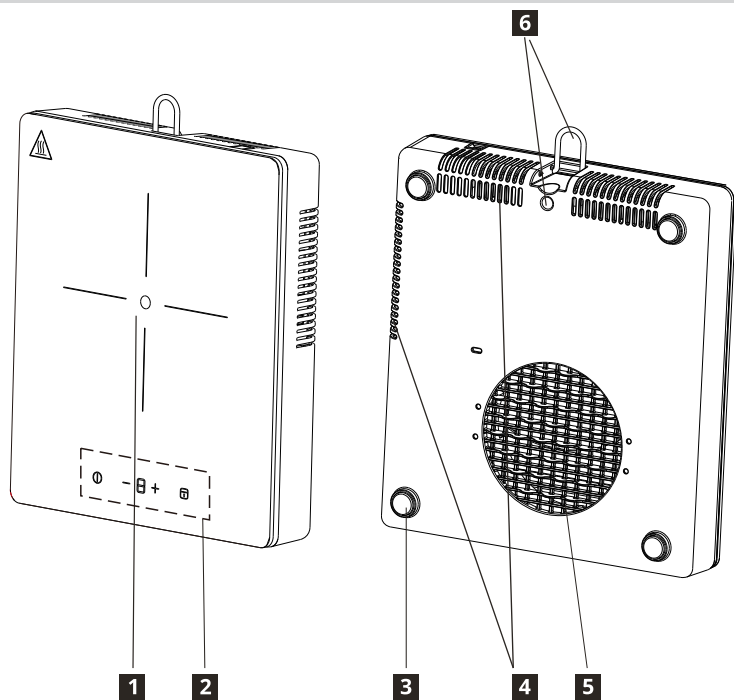

**1** Polje grijanja

Zona kuhanja 175 mm, 2000 W

**2** Upravljačka ploča

**3** Silikonsko postolje

**4** Ispuh zraka

**5** Upuh zraka

**6** Kukica za vješanje



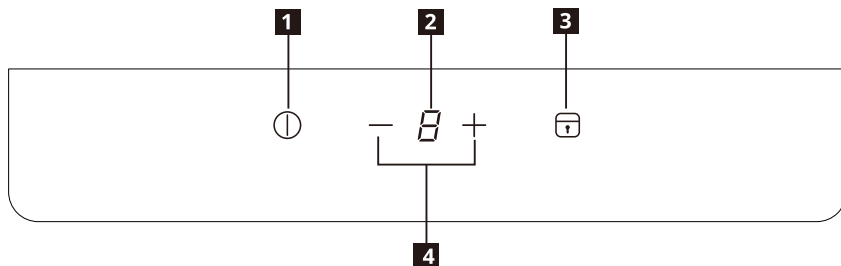

### Dizajn upravljačke ploče

- 1** Uključivanje/Isključivanje
- 2** Prikaz razine snage
- 3** Zaključavanje/dječja bravica
- 4** Prilagođavanje razine snage - / +

### Polja senzora i prikaz dodirnih kontrola

Pločom upravljate dodiranjem polja senzora. Zaslom i zvučni signali (kratki zvučni signal) potvrđuju odabir funkcije.

Razina snage	1	2	3	4	5	6	7	8	9
Snaga	150 W	300 W	600 W	900 W	1100 W	1300 W	1500 W	1700 W	2000 W

## Indikatori

### ⚠ Lonac nepravilno postavljen ili nije postavljen

Ovaj se simbol prikazuje ako lonac nije prikladan za indukcijsko kuhanje, ako nije pravilno postavljen ili nije odgovarajuće veličine za odabranu zonu za kuhanje. Ako u roku od 30 sekundi od odabira nije otkriven lonac, zona kuhanja se isključuje.

### H Preostala toplina

Ako se na zaslonu prikazuje "H", zona kuhanja je i dalje vruća. Kad se zona za kuhanje ohladi, zaslon se isključuje.

- ⚠ Preostala toplina predstavlja rizik od opekline!  
Nakon isključenja uređaja, potrebno je neko vrijeme da se polja kuhanja ohlade.  
Pogledajte pokazatelj preostale topline **H**.

Preostalu toplinu koristite za otapanje i zagrijavanje hrane.

Ne iskopčavajte uređaj prije nego **H** nestane sa zaslona.

## Svakodnevna uporaba



### Ukopčavanje u utičnicu

1. Nakon ukopčavanja utikača u naponsku utičnicu, dječja zaštita se aktivira. Pritisnite i držite tipku za dječju zaštitu 3 sekunde za deaktivaciju.

### UKLJUČIVANJE/ISKLJUČIVANJE

1. Pritisnite tipku UKLJUČIVANJE/ISKLJUČIVANJE, zaslon prikazuje "0" kao u pripravnim stanju i lampica pokazatelja napona će zasvijetliti. Ako u roku od 30 sekundi nije odabrana postavka zagrijavanja, ploča za kuhanje automatski će se isključiti bez pritiska na tipku UKLJUČIVANJE/ISKLJUČIVANJE.
2. Pritisnite tipku UKLJUČIVANJE/ISKLJUČIVANJE tijekom rada, ploča se isključuje.

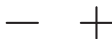

### Prilagođavanje razine snage

1. Pritisnite — ili + kako biste regulirali razinu snage tijekom rada uređaja.
2. Pritisnite —, razina topline se odmah postavlja na "9". Pritisnite — za smanjenje razine topline s "9" na "1".
3. Pritisnite +, uslijed čega će se razina snage povećati s "1". Pritisnite + za povećanje razine topline s "1" na "9".



### Funkcija zaključavanja

Kad zona za kuhanje radi, možete zaključati upravljačku ploču, na primjer, kako biste očistili ploču za kuhanje. Time ćete spriječiti nenamjernu promjenu razine snage. Ploča se još uvijek može isključiti tipkom UKLJUČIVANJE/ ISKLJUČIVANJE.

### Aktivirajte bravicu

1. Prilagodite razinu snage po želji.
2. Pritisnite tipku Zaključaj na 3 sekunde.  
Funkcija je aktivirana kada svijetli indikator tipke za zaključavanje i kad se oglasi zvuk.

### Deaktivirajte bravicu

1. Pritisnite tipku Zaključaj na 3 sekunde.  
Funkcija se deaktivira kada se indikator tipke za zaključavanje ugasi i oglasi zvuk.
2. Razina snage vratit će se na prethodnu postavku.

### Funkcija dječje bravice

Upravljačku ploču možete držati zaključanom i kada ploča za kuhanje nije u pogonu. Ova funkcija sprečava slučajno uključanje uređaja.

### Aktivirajte dječju bravicu

1. Aktivirajte uređaj tipkom UKLJUČIVANJE/ ISKLJUČIVANJE. Ne prilagođavajte razinu snage.
2. Pritisnite tipku Zaključaj na 3 sekunde.  
Funkcija je aktivirana kada svijetli indikator tipke za zaključavanje i kad se oglasi zvuk.
3. Deaktivirajte uređaj pritiskom tipke UKLJUČIVANJE/ISKLJUČIVANJE.

### Deaktivirajte dječju bravicu

1. Pritisnite tipku Zaključaj na 3 sekunde.  
Funkcija se deaktivira kada se indikator tipke za zaključavanje ugasi i oglasi zvuk.

### Funkcija automatskog isključivanja

#### Funkcija automatski isključuje ploču ako:

- Su sva polja za kuhanje isključena.
- NE prilagođavajte razinu snage nakon uključivanja ploče u roku od 30 sekundi.
- NE isključujte zonu za kuhanje niti mijenjajte razinu snage nakon 2 sata ili ako dođe do pregrijavanja (npr. kad se tava osuši).

## Smjernice za posuđe

### Koje lonce koristiti

Koristite samo lonce i tave s dnom izrađenim od feromagnetskog materijala koji su pogodni za upotrebu s indukcijskim pločama za kuhanje:

- Lijevano željezo
- emajlirani čelik
- ugljični čelik
- nehrđajući čelik (ne sve vrste)
- aluminij s feromagnetskom prevlakom ili feromagnetska ploča

Kako biste utvrdili jesu li lonac ili tava prikladni provjerite simbol  (obično je utisnut na dnu). Na dnu možete držati i magnet. Ako se prilijepi za donju stranu, posuđe će raditi na indukcijskoj ploči.

Kako biste osigurali optimalnu učinkovitost uvijek koristite lonce i tave s ravnim dnom koje ravnomjerno raspoređuju toplinu. Ako je dno neravno, to će utjecati na snagu i toplinsku vodljivost.

### Kako koristiti?

#### Minimalni promjer dna lonca/tave za različita područja kuhanja

Kako bi se osiguralo pravilno funkcioniranje ploče za kuhanje, lonac mora prekriti jednu ili više postavljenih točaka označenih na površini ploče i mora biti odgovarajućeg minimalnog promjera.

Uvijek koristite zonu za kuhanje koja najbolje odgovara promjeru dna posude.

Polje kuhanja	Preporučeni promjer posuđa [mm]
Srednje stražnje polje kuhanja	120-200

### Prazni ili lonci/tave s tankim dnom

Na ploči za kuhanje ne koristite prazne lonce/ tave ili one s tankim dnom jer ploča neće moći regulirati temperaturu ili će se automatski isključiti ako je temperatura previsoka te će tako oštetiti posudu ili površinu ploče. Ako se to dogodi, ne dirajte ništa i pričekajte da se sve komponente ohlade.

Ako se prikaže poruka o pogrešci, pogledajte "Otklanjanje poteškoća".

### Savjet/napomene

#### Šum tijekom kuhanja

Kad je zona za kuhanje aktivna, može se nakratko čuti šum. Ovo je značajka svih zona kuhanja od keramičkog stakla i ne narušava funkciju niti uvijek trajanja uređaja. Šum ovisi i o posudu koje koristite. Ako vam to smeta, šum možete smanjiti tako da promijenite posuđe.

## Održavanje i čišćenje

**⚠ Upozorenje!** Isključite uređaj i ostavite da se ohladi prije iskopčavanja iz napona.

**⚠ Upozorenje!** Isključite uređaj i ostavite da se ohladi prije čišćenja.

**⚠ Upozorenje!** Iz sigurnosnih razloga, uređaj ne čistite parnim čistačima ili čistačima visokog pritiska.















**⚠ Upozorenje!** Oštri predmeti i abrazivna sredstva za čišćenje oštetit će uređaj. Očistite uređaj i uklonite ostatke vodom i sredstvom za pranje posuđa nakon svake uporabe. Također uklonite ostatke sredstava za čišćenje!

**i** Ogrebotine i tamne mrlje na staklenoj keramici koje se ne mogu ukloniti neće utjecati na rad uređaja.

### Uklanjanje ostataka i tvrdokornih ostataka:

- Hranu koja sadrži šećer, plastiku, ostatke aluminijske folije treba odmah ukloniti, najbolje pomagalo za čišćenje staklene površine je lopatica (nije priložena uz uređaj). Lopaticu postavite pod kutom na staklenu keramičku površinu i uklonite ostatke klizanjem ruba lopatice po površini. Obrišite uređaj vlažnom krpom uz malo deterdženta za posuđe. Uređaj osušite čistom krpom.
- Tragovi kamenca, mrlje od vode, masnoća, sjajne metalne promjene boje treba ukloniti nakon što se uređaj ohladi uz pomoć sredstva za čišćenje staklene keramike i nehrđajućeg čelika.

## Otklanjanje poteškoća

Problem	Mogući uzrok	Rješenje
Uređaj ne radi.	U napajanju vašeg kućanstva došlo je do nestanka struje ili kratkog spoja.	
	Naponski kabel nije ispravno ukopčan u utičnicu.	Provjerite je li ploča ispravno spojena na napajanje.
	Više od 10 sekundi je prošlo od uključanja uređaja.	Ponovno uključite uređaj.
	Dječja bravica je uključena.	Deaktivirajte dječju bravicu. (vidjeti odjeljak "Sigurnosna blokada za djecu").
	Istovremeno je dodirnuto nekoliko senzornih polja.	Dodirnite samo jedno senzorno polje.
Uređaj naglo prekida s radom. Pokazatelj greške:  → 	Kuhinjsko posuđe nije prikladno za indukcijsko kuhalo.	Zamijenite posuđe onim koje je prikladno za indukcijsko kuhalo.
	Nema posuđa na zoni za kuhanje ili je promjer posuđa manji od 120 mm.	Stavite posudu na polje za kuhanje.
Uređaj naglo prekida s radom. Pokazatelj greške:  → 	Posuda je prazna (suho kuhanje) ili je temperatura kuhanja previsoka.	Isključite uređaj i ponovno ga pokrenite nakon 5 minuta. Ako se i dalje prikazuje E2, obratite se najbližjoj IKEA trgovini.
	Otvori za upuh i ispuh zraka su blokirani.	
	Okolna temperatura je previsoka.	
Uređaj naglo prekida s radom. Pokazatelj greške:  → 	Glavni izvor napona je jači od AC 275 V.	Promijenite na prikladniji napon.
Uređaj naglo prekida s radom. Pokazatelj greške:  → 	Glavni izvor napona je slabiji od AC 100 V.	Promijenite na prikladniji napon.
Uređaj naglo prekida s radom. Pokazatelj greške:  → 	Temperturni senzor uređaja ne radi.	Molimo obratite se najbližjoj IKEA robnoj kući.
Uređaj naglo prekida s radom. Pokazatelj greške:  → 	Posuda je prazna (suho kuhanje) ili je temperatura kuhanja previsoka.	Ostavite uređaj da se ohladi i spriječite suho kuhanje.
Uređaj naglo prekida s radom. Pokazatelj greške:  → 	Unutarnja iznimka	Isključite uređaj i ponovno ga pokrenite nakon 5 minuta. Ako se i dalje prikazuje E0, obratite se najbližjoj IKEA trgovini.

Kôd pogreške pokazuje kada je ploča uključena i postoji pogreška, a slovo E i brojevi se prikazuju s prekidom (1 sekunda) i uzastopce.

Ako postoji greška, pokušajte je riješiti slijedeći upute za rješavanje problema. Ako problem nije moguće riješiti, obratite se najbližjoj IKEA trgovini.

 Ako ste uređajem neispravno rukovali, trgovac ga možda neće zamijeniti bez naknade, čak i tijekom valjanosti jamstva.

## Tehnički podaci

Nazivna snaga	2000 W
Nazivni napon	220 V - 240 V~
Nazivna frekvencija	50 - 60 Hz
Dubina	305 mm
Širina	270 mm
Visina	62 mm
Neto težina	2,4 kg

## Briga o okolišu

### Zbrinjavanje kućanskih uređaja

Simbol  na proizvodu ili njegovoj ambalaži označava da se proizvod ne smije odložiti u kućanski otpad. Potrebno ga je odnijeti na prikladno odlagalište za reciklažu električne i elektroničke opreme. Ispravnim odlaganjem proizvoda pomažete u sprečavanju potencijalno nepovoljnih posljedica na okoliš i ljudsko zdravlje, koje bi mogle nastati neispravnim odlaganjem ovog proizvoda. Za detaljnije informacije o recikliranju ovog proizvoda, molimo obratite se lokalnim nadležnim vlastima, odlagalištu kućnog otpada ili robnoj kući u kojoj ste kupili proizvod.

 **Upozorenje!** Za odlaganje uređaja učinite sljedeće:

- Iskopčajte utikač iz naponske utičnice.
- Odrežite naponski kabel i odložite ga u otpad.

### Zbrinjavanje ambalaže

Materijale označene simbolom  moguće je reciklirati. Ambalažu odložite na odgovarajuće mjesto za reciklažu.

### Štednja energije

- Ako je moguće, na posuđe uvijek stavite poklopac.
- Posudu stavite na polje za kuhanje prije nego ga uključite.
- Dno posuđa treba biti ravno i što deblje.

## IKEA Jamstvo

### Koliko dugo vrijedi IKEA jamstvo?

Ovo jamstvo vrijedi 2 godine od prvotnog datuma kupnje vašeg uređaja u IKEA-i, osim ako je drugačije određeno nacionalnim zakonodavstvom. Posjetite [IKEA.com](http://IKEA.com) kako biste saznali koji se propisi primjenjuju u vašoj zemlji. Kao dokaz kupnje potrebno je imati originalni račun. Ako se servisni radovi izvode pod jamstvom, to neće produžiti jamstveno razdoblje za uređaj.

### Tko izvršava servisne usluge?

Obratite se najbližoj IKEA robnoj kući.

### Što je pokriveno ovim jamstvom?

Ovo jamstvo pokriva kvarove na uređaju nastale kao posljedica grešaka u konstrukciji ili materijalima od datuma kupovine od IKEA-e. Ovo jamstvo odnosi se samo na kućnu uporabu. Izuzeci su navedeni pod naslovom "Što nije pokriveno ovim jamstvom?" Pod jamstvenim rokom, troškovi za uklanjanje kvarova, kao npr. popravci, dijelovi, troškovi rada i transportni troškovi su obuhvaćeni jamstvom, pod uvjetom da je uređaj dostupan za popravak bez posebnih izdataka. Zamijenjeni dijelovi postaju vlasništvo IKEA-e.

### Što će IKEA učiniti kako bi riješila problem?

IKEA će pregledati proizvod i prema vlastitom nahođenju donijeti odluku je li kvar pokriven jamstvom. Ako se smatra pokrivenim, IKEA će, prema vlastitom nahođenju, obaviti popravak neispravnog proizvoda ili ga zamijeniti jednakim ili odgovarajućim proizvodom.

### Što nije pokriveno ovim jamstvom?

- Istrošenost pri normalnoj uporabi.
- Namjerna oštećenja ili oštećenja nastala uslijed nemarnosti, nepoštivanja uputa za rad, neispravne instalacije ili ukopčavanje na pogrešan napon, kao posljedica kemijskih ili elektrokemijskih reakcija, hrđe, korozije ili prodora vode, koja obuhvaćaju ali se ne ograničavaju na oštećenja prouzročena pretjeranom količinom kameca u vodovodu i abnormalnim uvjetima okoliša.
- Potrošni dijelovi uključujući baterije i žarulje.

- Nefunkcionalni i dekorativni dijelovi koji ne utječu na normalnu uporabu uređaja, uključujući bilo kakve ogrebotine ili moguće razlike u boji.
- Slučajna oštećenja prouzročena stranim predmetima ili tvarima i čišćenjem ili deblokiranjem filtera, sustava za ispuštanje vode ili ladica za sredstvo za pranje.
- Oštećenja sljedećih dijelova: staklokeramike, pribora, košara za posuđe i pribora za jelo, dovodnih i odvodnih cijevi, brtvi, žarulja i poklopaca za žarulje, zaslona, gumbova, kućišta i dijelova kućišta. Osim ako se može dokazati da su ta oštećenja prouzročena greškama u proizvodnji.
- Popravci koji nisu izvršeni od strane naših pružatelja usluga i/ili ugovorno ovlaštenih servisnih partnera ili ako se nisu koristili originalni rezervni dijelovi.
- Popravci prouzročeni pogrešno izvršenim instalacijama ili instalacijama koje nisu u skladu sa specifikacijom.
- Uporaba uređaja u ne-kućanske, odnosno profesionalne svrhe.
- Oštećenja prouzročena prijevozom. U slučaju da kupac prevozi proizvod do svog doma ili na neku drugu adresu, IKEA nije odgovorna za bilo kakva oštećenja nastala tijekom prijevoza. Međutim, ako IKEA isporuči proizvod na adresu kupca, u tom slučaju oštećenja na proizvodu nastala tijekom isporuke bit će na teret IKEA-e.
- Troškovi izvođenja prve instalacije IKEA uređaja. Međutim, ako imenovani pružatelj usluga IKEA-e ili njegov ovlašteni servisni partner izvrši popravak ili zamijeni uređaj pod uvjetima ovog jamstva, imenovani pružatelj usluga ili njegov ovlašteni servisni partner će ponovo instalirati popravljeni uređaj ili će, ako je neophodno, instalirati zamijenjeni uređaj.

### Primjena lokalnih zakona

IKEA jamstvo pruža vam posebna zakonska prava, koja pokrivaju ili premašuju lokalne zakonske zahtjeve. Međutim, ovi uvjeti ne ograničavaju ni na koji način potrošačka prava zajamčena lokalnim zakonodavstvom.

### Područje valjanosti

Za uređaje koji su kupljeni u jednoj od zemalja Europske unije i odneseni u drugu zemlju u Europskoj uniji, usluge će biti pružene u okviru uvjeta jamstva koji se normalno primjenjuju u novoj zemlji. Obveza izvršenja usluga u okviru jamstva postoji samo ako je uređaj instaliran u skladu s:

- tehničkim specifikacijama zemlje u kojoj se podnosi zahtjev pod jamstvom;
- Uputama za montažu i Sigurnosnim informacijama u Uputama za uporabu.

### KORISNIČKA PODRŠKA za IKEA uređaje

Molimo obratite se IKEA robnoj kući:

- podnijeti zahtjev za servisiranje pod ovim jamstvom;
- tražiti objašnjenja u vezi s funkcijama IKEA uređaja.

Kako bismo vam zajamčili dobivanje najbolje pomoći, prije nego što nas kontaktirate, pažljivo pročitajte Upute za montažu i/ili Upute za uporabu.

### Kako doći do nas ako trebate našu uslugu



IKEA centar za korisničku podršku pomoći će vam telefonski oko osnovnih rješavanja problema za vaš uređaj za vrijeme telefonskog servisnog zahtjeva. Molimo pogledajte IKEA katalog ili posjetite web stranicu [www.ikea.com](http://www.ikea.com) za broj telefona i radno vrijeme vaše lokalne robne kuće.

**Kako bi vam pružili bržu uslugu, molimo uvijek navedite broj IKEA artikla (8-znamenasti kod) koji se nalazi na nazivnoj pločici vašeg uređaja.**

### SAČUVAJTE RAČUN!

To je vaš dokaz o kupnji i potreban vam je za valjanost jamstva. Isto tako, na računu možete naći naziv i broj IKEA artikla (8-znamenasti broj koda) za svaki od uređaja koji ste kupili.

### Trebate li dodatnu pomoć?

Za sva dodatna pitanja o vašem uređaju koja nisu vezana s ovlaštenim servisnim centrom, molimo vas da kontaktirate najbliži pozivni centar robne kuće IKEA. Savjetujemo vam da pažljivo pročitate dokumentaciju koja se odnosi na uređaj prije nego što nas kontaktirate.



## Sadržaj

Informacije o bezbednosti	17	Održavanje i čišćenje	26
Bezbednosna uputstva	20	Rešavanje problema	27
Opis proizvoda	22	Tehnički podaci	28
Indikatori	23	Informacije u vezi sa zaštitom životne sredine	28
Svakodnevna upotreba	23	IKEA Garancija	29
Smernice za posuđe	25		

## Informacije o bezbednosti

ⓘ Da biste obezbedili sopstvenu bezbednost i pravilan rad uređaja, pažljivo pročitajte ovaj priručnik pre ugradnje i upotrebe uređaja. Sačuvajte ovaj priručnik uz uređaj i kada se preselite ili ga prodate. Korisnici moraju da budu potpuno upućeni u rad i zaštitne funkcije ovog uređaja.

### Pravilna upotreba

- Ne ostavljajte uređaj bez nadzora dok radi.
- Uređaj je projektovan isključivo za upotrebu u domaćinstvima.
- Uređaj je projektovan isključivo za upotrebu u zatvorenom prostoru.
- Uređaj ne sme da se koristi kao radna površina ni kao površina za čuvanje stvari.
- Ne stavljajte i ne čuvajte zapaljive tečnosti, izuzetno zapaljive materijale ni topive predmete (npr. plastične folije, plastične predmete, aluminijum) na uređaju ili u blizini uređaja.
- Budite pažljivi pri priključivanju električnih uređaja u utičnice u blizini. Ne dozvolite da strujni kablovi stupe u kontakt sa uređajem ili vrelim posuđem ili da dospeju ispod njih.
- Nemojte sami vršiti popravke da ne bi došlo do povreda i oštećenja uređaja. Uvek se obratite najbližoj prodavnici IKEA.

## Bezbednost dece i manje sposobnih lica

- Deca od 8 godina i starija, kao i osobe sa smanjenim fizičkim, čulnim ili mentalnim sposobnostima ili bez dovoljnog iskustva i znanja mogu da koriste ovaj uređaj samo ako su pod nadzorom ili su im data uputstva u vezi sa korišćenjem uređaja na bezbedan način i ako razumeju opasnosti koje pri tome postoje.
  - Držite svu ambalažu van domašaja dece. Postoji rizik od gušenja.
  - Vodite računa da se deca ne nalaze u blizini uređaja dok se ne koristi.
  - Deca mlađa od 8 godina moraju se držati podalje od uređaja, osim ako su pod stalnim nadzorom.
  - Deca ne smeju da se igraju ovim uređajem. Održavanje i čišćenje ne smeju da obavljaju deca bez nadzora.
- ⚠ **Upozorenje!** Aktivirajte zaštitu za decu da mala deca i ljubimci ne bi slučajno uključili ovaj uređaj.

## Opšta bezbednost

- Vodite računa da ventilacioni otvori na kućištu uređaja, odnosno na prostoru u koji je uređaj ugrađen, uvek budu bez prepreka.
- Da ne bi došlo do povrede, ne dodirujte ploču dok sija indikator vruće ploče.
- Da ne bi došlo do strujnog udara, ne stavljajte predmete u ugradnu indukcionu ploču dok radi.
- Ne obmotavajte kabl oko vrata da ne bi nastala opasnost od davljenja.
- Uređaj ne sme da se čisti pomoću parnog čistača.
- Metalni predmeti kao što su noževi, viljuške, kašike ili poklopci ne smeju se spuštati na grejnu površinu uređaja, jer mogu postati vreli.

- Nakon upotrebe, isključite uređaj pomoću njegovih kontrolnih dugmadi i nemojte se naslanjati na senzore za posude.
  - Ovaj uređaj nije namenjen da se njime upravlja pomoću spoljnog tajmera ili posebnog sistema daljinskog upravljanja.
  - Treba voditi računa da se izbegne dodirivanje grejnih elemenata.
  - Ako se ošteti kabl za napajanje, potrebno je da ga zameni proizvođač, ovlašćeni servisni centar ili druga slično kvalifikovana osoba, kako bi se izbegao rizik. Obratite se najbližoj prodavnici IKEA.
- ⚠ **UPOZORENJE:** Ako napukne površina, isključite uređaj da biste izbegli mogućnost strujnog udara. Obratite se najbližoj prodavnici IKEA.
- ⚠ **UPOZORENJE:** Uređaj i njegovi pristupačni delovi postaju vrela tokom upotrebe.
- ⚠ **UPOZORENJE:** Kuvanje na uređaju bez nadzora, uz upotrebu masti ili ulja, može da bude opasno i može da dovede do požara. NIKADA ne pokušavajte da ugasite požar pomoću vode, već isključite uređaj, a zatim prekrijte plamen, koristeći npr. poklopac ili protivpožarno ćebe.

## Bezbednosna uputstva

### Ugradnja

- Proizvođač ne snosi odgovornost za povrede osoba i kućnih ljubimaca ni za oštećenje imovine koje nastane zbog nepoštovanja dole navedenih uslova.

**⚠ Oprez!** Pri ugradnji primenjujte uputstva iz odeljka Informacije o bezbednosti.

**⚠ Upozorenje!** Postupak ugradnje mora da bude usklađen sa zakonima, propisima, direktivama i standardima (pravila i propisi o bezbednosti električnih sistema, pravilno recikliranje u skladu sa propisima itd.) koji važe u zemlji korišćenja!

- Nemojte ugrađivati ovaj uređaj u blizini vrata ni ispod prozora jer može da dođe do prevrtanja posuđa sa ploče pri otvaranju vrata, tj. prozora.
- Proverite da li je možda došlo do oštećenja uređaja pri transportu. Ako je uređaj oštećen, nemojte ga priključivati.
- Ne ugrađujte uređaj ako je oštećen pri transportu.
- Ne priključujte ploču u struju preko produžnog kabla i ne montirajte je tako da strujni kabl prelazi preko radnih površina.
- Ne menjajte specifikacije i ne modifikujte ovaj proizvod. Postoji rizik od povrede i oštećenja proizvoda.

**⚠ Upozorenje!** Pažljivo pratite uputstva u pogledu uslova povezivanja na struju.

### Električno povezivanje

- Pre povezivanja proverite da li nominalni napon uređaja, naveden na nazivnoj pločici, odgovara naponu izvora struje koji će se koristiti. Takođe, proverite nominalnu snagu uređaja i uverite se da kućne strujne instalacije odgovaraju nominalnoj snazi uređaja (pogledajte poglavlje Tehnički podaci).
- Nazivna pločica se nalazi na donjem delu kućišta ploče.
- ⚠ Upozorenje!** Rizik od povrede električnom strujom.
- Labav ili neadekvatan spoj utikač-utičnica može da dovede do pregrevanja utičnice.

### Pre upotrebe:

Pre korišćenja obratite pažnju na uputstva navedena ispod.

- Koristite standardne strujne utičnice i redovno ih proveravajte da ne dođe do oštećenja.
- Ne otvarajte ovaj uređaj sami i ne dozvolite to isto nekvalifikovanim osobama. Ovaj uređaj sme da popravlja samo serviser ili tehničar sličnih kvalifikacija.
- Proverite strujni kabl i utikač. Ako je strujni kabl ili utikač oštećen, ne koristite uređaj. Ne vucite utikač mokrim rukama.
- Ne koristite produžni kabl, već isključivo zidne utičnice.
- Ako uređaj nije korišćen duže vreme, prvo ga uključite i ostavite da radi 10 minuta ga da bi se stabilizovale električne komponente. Posle toga možete da počete sa upotrebom uređaja.
- Ne koristite ovaj uređaj u blizini vode, plamena ili vlažnog mesta. Ovaj uređaj je namenjen ISKLJUČIVO za upotrebu u domaćinstvima u zatvorenom prostoru.
- Uklonite sav ambalažni materijal, nalepnice i foliju sa uređaja pre prve upotrebe.
- Nakon svake upotrebe, pomoću odgovarajućih komandi isključite zone koje ste koristili, ne oslanjajte se na detektor posuđa.
- Postoji rizik od opekotina! Ne stavljajte predmete od metala, poput noževa, viljuški, kašika i činija, na grejnu površinu, jer mogu jako da se zagreju.

**⚠ Upozorenje!** Opasnost od požara! Pregrejane masti i ulja mogu vrlo brzo da se zapale.

**⚠ Upozorenje!** Korisnici sa ugrađenim pejsmejkerom ne smeju gornjim delom tela da se približavaju indukcionim grejnim zonama na bliže od 30 cm dok rade.

**⚠ Upozorenje!** Ne rukujte ovim uređajem ako su vam ruke mokre i vodite računa da područje sa komandama uvek bude suvo. Ako veća količina vode dospe na dugmad komandne table, pokvariće se.

**⚠ Upozorenje!** Ako je površina naprsla, isključite uređaj zbog opasnosti od strujnog udara.

### Tokom i posle upotrebe:

Obratite pažnju na uputstva navedena ispod da ne bi došlo do požara i nezgoda.

- Postavljajte ovaj uređaj ISKLJUČIVO na ravnu i čvrstu površinu.
- Deca moraju da budu pod nadzorom da se ne bi igrala sa uređajem.
- Ne stavljajte ništa od sledećih predmeta na ploču dok uređaj radi.
  - a) Nerđajući čelik
  - b) Gvožđe
  - c) Liveno gvožđe
  - d) Aluminijum
  - e) Poklopci i emajlirani predmeti
  - f) Noževi, viljuške i kašike
  - g) Tanjiri od gvožđa, nerđajućeg čelika, livenog gvožđa i aluminijuma
  - h) Prazno posuđe
- Ne prenosite i ne premeštajte uređaj ako je na njemu posuđe dok grejni elementi rade.
- Vodite računa da tokom rada postoji odgovarajuća ventilacija oko uređaja.
- Ne gurajte žicu ili metalne predmete u ventilacione otvore uređaja.
- Održavanje ploče
  - a) Ne ispuštajte teške predmete na ploču.
  - b) Ne sipajte vodu, kiselinu ni druge tečnosti na ploču.
  - c) Nemojte ništa paliti vatrom na ploči.
  - d) Ne stavljajte vrelo posuđe na površinu uređaja dok se ne koristi.
  - e) Ako je površina (ploča) naprsla, odmah isključite uređaj da ne bi došlo do strujnog udara i vratite ga u najbližu prodavnicu IKEA.
  - f) Pojedini komadi posuđa mogu da proizvode buku tokom korišćenja. Datu posudu malo pomerite da bi se buka eliminisala ili smanjila. Ako do toga ne dođe, uzmite drugu posudu.
- Ne držite uređaj na tepihu, tkanini ili papirnom materijalu dok radi.
- Ne dodirujte ploču kada je vrelo. Ploča je topla sve dok se ne isključi indikator vruće ploče, bez obzira na to da li je napajanje uključeno.
- Ne isključujte uređaj povlačenjem kabl.

- Isključite uređaj i sačekate da se ohladi pre isključivanja iz utičnice. Isključite strujni kabl iz utičnice ako uređaj nećete koristiti duže vreme.
- Udaljite posuđe od uređaja nakon upotrebe.

### Kako izbeći oštećenje uređaja

- Staklokeramičku ploču mogu da oštete predmeti koji padnu na nju i predmeti koje posuđe obori.
- Posuđe od livenog gvožđa, livenog aluminijuma ili sa oštećenim dnom može da izgrebe staklokeramičku ploču ako se gura po površini iste.
- Staklokeramička ploča može da se ošteti ako se ispusti na pod.
- Da ne bi došlo do oštećenja posuda i staklokeramičke ploče, ne dozvolite da sva tečnost ispari iz šerpe, tj. tiganja.
- Ne uključujte grejne zone dok je na njima prazno posuđe ili kad na njima nema posuđa.
- Nipošto ne stavljajte aluminijumsku foliju ni na koji deo uređaja. Nipošto ne stavljajte na uređaj plastične ni druge topive materijale.

**⚠ Upozorenje!** Ne isključujte uređaj iz struje dok se ne isključe ventilator i indikator vruće ploče koji mogu da rade neko vreme nakon korišćenja uređaja.

### Informacije o akril-amidima

**Važno!** Prema najnovijim naučnim saznanjima, intenzivno reš-pečenje, posebno namirnica koje sadrže škrob, može da stvori rizik po zdravlje zbog nastanka akril-amida. Zato preporučujemo da namirnice pripremate na najnižoj mogućoj temperaturi i izbegavate preterano zapecanje hrane.

## Opis proizvoda

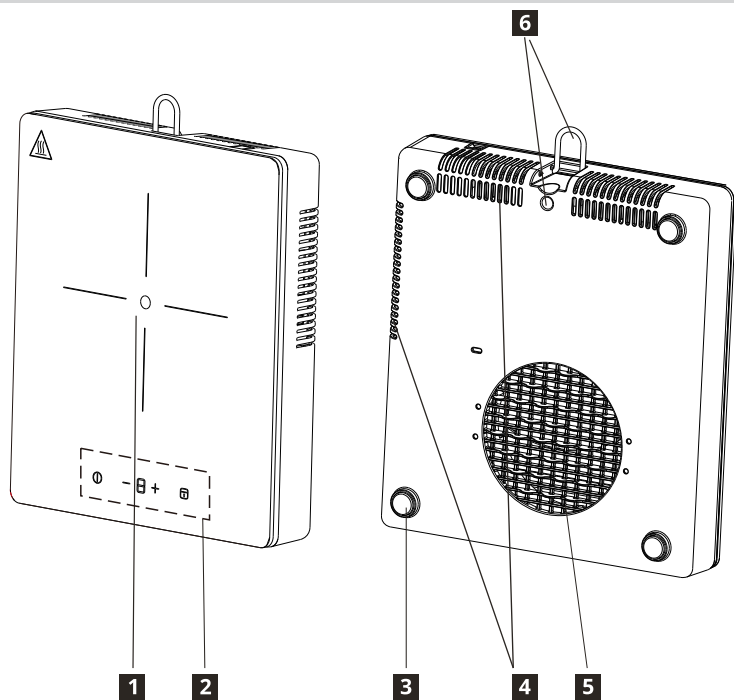

- 1** Grejna površina  
Grejna zona 175 mm, 2000 W
- 2** Komandna tabla
- 3** Stopice od silikona

- 4** Otvor za izduv vazduha
- 5** Otvor za usis vazduha
- 6** Otvor za kačenje

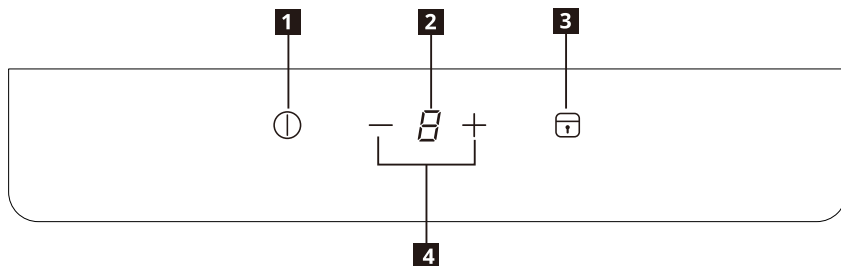

### Raspored elemenata na komandnoj tabli

- 1** Uključivanje/isključivanje
- 2** Prikaz nivoa snage
- 3** Zaključavanje/zaštita za decu
- 4** Podešavanje nivoa snage - / +

### Senzorska polja i ekrani osetljivi na dodir

Pločom se upravlja putem dodirivanja senzorskih polja. Ekрани i zvučni signali (kratki pisak) potvrđuju biranje funkcija.

Nivo snage	1	2	3	4	5	6	7	8	9
Snaga	150 W	300 W	600 W	900 W	1100 W	1300 W	1500 W	1700 W	2000 W

## Indikatori

### **U** Posuda nije pravilno postavljena ili upšte nije stavljena

Ovaj simbol se prikazuje ako posuda nije pogodna za indukcione uređaje, nije pravilno postavljena ili veličinom ne odgovara izabranom grejnoj zoni. Ako se u roku od 30 sekundi od biranja ne detektuje posuda, grejna zona će se isključiti.

### **H** Zaostala toplota

Ako se na ekranu prikazuje slovo „H“, to znači da je grejna zona još uvek vruća. Kada se grejna zona ohladi, ekran će se isključiti.

**⚠ Upozorenje!** Postoji rizik od opekotina usled dejstva zaostale toplote! Nakon isključivanja uređaja grejnim zonama treba neko vreme da se ohlade. Pogledajte koji je status indikatora vruće ploče **H**.

Zaostalu toplotu možete da koristite za otapanje namirnica i održavanje hrane toplom.

Ne isključujte ovaj proizvod iz struje dok **H** ne nestane sa ekrana.

## Svakodnevna upotreba



### Priključivanje u struju

1. Nakon priključivanja utikača u utičnicu, aktivira se zaštita za decu. Ako želite da je deaktivirate, pritisnite i 3 sekunde držite taster zaštite za decu.

### Uključivanje/isključivanje

1. Kada pritisnete dugme za uključivanje/isključivanje, na ekranu se prikaže „0“, što znači da je uređaj u stanju pripravnosti, a indikator napajanja počinje da sija. Ako u roku od 30 sekundi ne izaberete nivo toplote, ploča će se automatski isključiti bez pritiskanja dugmeta za uključivanje/isključivanje.
2. Kada se dugme za uključivanje/isključivanje pritisne tokom rada, ploča se isključuje.



### Podešavanje nivoa snage

1. Pritiskom na — ili + regulišete nivo snage tokom rada.
2. Kada pritisnete —, nivo snage automatski direktno ide na „9“. Kada pritisnete +, smanjujete nivo snage u rasponu od „9“ do „1“.
3. Kada pritisnete +, nivo snage će porasti sa „1“. Kada pritisnete —, nivo snage se povećava u rasponu od „1“ do „9“.



### Funkcija zaključavanja

Dok grejna zona radi, komandna tabla može da bude zaključana, na primer dok čistite ploču. To sprečava slučajnu promenu nivoa snage. Ploča može da se isključi pomoću dugmeta za uključivanje/isključivanje.

### Aktiviranje zaključavanja

1. Podesite željeni nivo snage.
2. Pritisnite dugme za zaključavanje i držite ga 3 sekunde. Ova funkcija se aktivira kada se uključi indikator dugmeta za zaključavanje i oglasi se zvuk.

### Deaktiviranje zaključavanja

1. Pritisnite dugme za zaključavanje i držite ga 3 sekunde. Ova funkcija se deaktivira kada se isključi indikator dugmeta za zaključavanje i oglasi se zvuk.
2. Nivo snage će se vratiti na prethodno podešenu vrednost.

### Funkcija zaštite za decu

Komandna tabla može da bude zaključana i dok se ploča ne koristi. Ta funkcija sprečava slučajno uključivanje uređaja.

### Aktiviranje zaštite za decu

1. Uključite uređaj pomoću dugmeta za uključivanje/isključivanje. Ne podešavajte nijedan nivo snage.
2. Pritisnite dugme za zaključavanje i držite ga 3 sekunde. Ova funkcija se aktivira kada se uključi indikator dugmeta za zaključavanje i oglasi se zvuk.
3. Isključite uređaj pomoću dugmeta za uključivanje/isključivanje.

### Deaktiviranje zaštite za decu

1. Pritisnite dugme za zaključavanje i držite ga 3 sekunde. Ova funkcija se deaktivira kada se isključi indikator dugmeta za zaključavanje i oglasi se zvuk.

### Automatsko isključivanje

#### Ova funkcija automatski isključuje ploču ako:

- su sve grejne zone isključene.
- VI ne podesite nivo snage nakon uključivanja ploče u roku od 30 sekundi.
- VI ne isključite grejnu zonu ili ne promenite nivo snage posle 2 sata, ili ako dođe do pregrevanja (npr. ako tiganj ostane suv).



## Smernice za posuđe

### Kakvo posuđe koristiti

Koristite samo lonce i tiganje izrađene od feromagnetnih materijala pogodnih za upotrebu na indukcionim pločama:

- Liveno gvožđe
- Emajlirani čelik
- Ugljenični čelik
- Nerđajući čelik (mada ne svaki)
- Aluminijum sa feromagnetnom oblogom ili feromagnetnim dnom

Da biste znali da li vaš lonac ili tiganj odgovara, potražite da li ima simbol  (obično je utisnut na dno). Takođe, trebalo bi da može da drži magnet zalepljenim za dno. Ako se lepi za dno, to znači da će posuđe raditi na indukcionoj ploči.

Da biste osigurali maksimalnu efikasnost, uvek koristite lonce i tiganje sa ravnim dnom, koji ravnomerno raspoređuju toplotu. Ako je dno neravno, to će uticati na snagu i provođenje toplote.

### Kako se koristi

#### Minimalni prečnik dna lonca/tiganja za različite grejne zone

Da biste bili sigurni da će ploča pravilno raditi, lonac mora da pokriva bar jednu tačku interferencije naznačenu na površini ploče i mora da bude bar minimalnog prečnika.

Uvek koristite grejnu zonu koja najviše odgovara prečniku dna posude.

Grejna zona	Preporučeni prečnik posude [mm]
Srednja zadnja grejna zona	120–200

### Prazni lonci/tiganji i oni sa tankim dnom

Na ovoj ploči ne koristite prazne lonce/tiganje ili one sa tankim dnom jer ploča neće moći da prati temperaturu ni da se automatski isključi ako temperatura previše poraste, što dovodi do oštećenja posude ili površine ploče. Ako do toga dođe, ne dodirujte ništa i sačekajte da se sve komponente ohlade.

Ako se pojavi poruka o grešci, pogledajte odeljak „Rešavanje problema“.

### Saveti

#### Buka tokom spremanja hrane

Kada je grejna zona aktivna, može nakratko da se čuje brujanje iz nje. To je odlika svih staklokeramičkih grejnih zona i ne narušava funkcionisanje ili radni vek uređaja. Buka zavisi od posuđa koje se koristi. Ako izaziva znatne smetnje, problem možda možete da rešite promenom posuđa.

## Održavanje i čišćenje

**⚠ Upozorenje!** Pre isključivanja utikača strujnog kabla iz utičnice, isključite uređaj i sačekajte da se ohladi.

**⚠ Upozorenje!** Pre čišćenja, isključite uređaj i sačekajte da se ohladi.

**⚠ Upozorenje!** Iz bezbednosnih razloga, nemojte čistiti uređaj paročistačem ni mašinom za pranje pod pritiskom.















**⚠ Upozorenje!** Oštri predmeti i abrazivna sredstva za čišćenje dovode do oštećenja ovog uređaja. Nakon svake upotrebe očistite uređaj i uklonite prljavštinu vodom i deterdžentom za sudove. Uklonite i ostatke deterdženta!

**i** Ogrebotine i tamne mrlje na staklokeramičkoj površini koje ne mogu da se uklone ne utiču na rad uređaja.

### Uklanjanje prljavštine i upornih fleka:

- Namirnice koje sadrže šećer, plastiku i ostatke aluminijumske folije treba hitno ukloniti, za šta će najbolje poslužiti specijalni strugač (ne dobija se uz uređaj). Strugač postavite na ploču pod uglom i očistite prljavštinu prevlačenjem njegovog noža preko površine. Prebrišite uređaj vlažnom krpom sa malo deterdženta za posuđe. Na kraju osušite uređaj glancanjem čistom krpom.
- Prstenove kamena, prstenove od vode, isprskanu masnoću i fleke na sjajnim metalnim delovima treba očistiti kada se uređaj ohladi, i to pomoću sredstva za čišćenje staklokeramičkih ploča ili nerđajućeg čelika.

## Rešavanje problema

Problem	Mogući uzrok	Rešenje
Uređaj ne radi.	Nestanak struje ili kratak spoj u utičnici u kući.	
	Utikač strujnog kabla nije pravilno priključen u strujnu utičnicu.	Pregledajte da li je ploča pravilno uključena u izvor napajanja.
	Prošlo je više od 10 sekundi od uključivanja uređaja.	Ponovo uključite uređaj.
	Zaštita za decu je uključena.	Deaktivirajte zaštitu za decu. (Pogledajte odeljak „Uređaj za zaštitu dece“).
	Istovremeno je dodirnuo više senzorskih polja.	U datom trenutku je dozvoljeno dodirnuti samo jedno senzorsko polje.
Uređaj prestaje da radi. Indikacija greške:  → 	Posuda nije pogodna za indukciione uređaje.	Počnite da koristite posuđe pogodno za korišćenje na indukcionim pločama.
	Na grejnoj zoni ne stoji posuda ili je prečnik dna posude manji od 120 mm.	Stavite posudu na grejnu zonu.
Uređaj prestaje da radi. Indikacija greške:  → 	Posuda je prazna (sva tečnost je isparila) ili je temperatura na kojoj se hrana priprema previsoka.	Isključite uređaj, pa ga ponovo uključite posle 5 minuta. Ako greška E2 ne nestane, obratite se najbližjoj prodavnici IKEA.
	Nešto blokira otvor za usis ili izdub vazduha.	
	Temperatura okoline je previsoka.	
Uređaj prestaje da radi. Indikacija greške:  → 	Napon naizmjenične struje kojom se uređaj napaja je veći od 275 V.	Pređite na izvor struje odgovarajućeg napona.
Uređaj prestaje da radi. Indikacija greške:  → 	Napon naizmjenične struje kojom se uređaj napaja je manji od 100 V.	Pređite na izvor struje odgovarajućeg napona.
Uređaj prestaje da radi. Indikacija greške:  → 	Senzor temperature u uređaju ne radi.	Obratite se najbližjoj prodavnici IKEA.
Uređaj prestaje da radi. Indikacija greške:  → 	Posuda je prazna (sva tečnost je isparila) ili je temperatura na kojoj se hrana priprema previsoka.	Pustite uređaj da se ohladi i sprečite da tečnost ispari.
Uređaj prestaje da radi. Indikacija greške:  → 	Unutrašnji izuzetak	Isključite uređaj, pa ga ponovo uključite posle 5 minuta. Ako greška E0 ne nestane, obratite se najbližjoj prodavnici IKEA.

Šifra greške se prikazuje kada je ploča uključena i detektuje se greška, a slovo E i broj se prikazuju isprekidano (na 1 sekundu) i cirkulišu.

Ako postoji problem, probajte da ga rešite pomoću smernica za rešavanje problema. Ako problem ne može da se otkloni, obratite se najbližjoj prodavnici IKEA.

 Ako ste nepravilno koristili uređaj, distributer će možda odbiti da ga zameni besplatno, čak i ako garancija nije istekla.

## Tehnički podaci

Nominalna snaga	2000 W
Nominalni napon	220 V - 240 V~
Nominalna frekvencija	50 - 60 Hz
Dubina	305 mm
Širina	270 mm
Visina	62 mm
Neto težina	2,4 kg

## Informacije u vezi sa zaštitom životne sredine

### Odlaganje kućnih aparata

Znak  na proizvodu ili ambalaži označava da proizvod ne sme da se baci kao običan kućni otpad. Umesto toga, treba ga odneti na odgovarajuće prikupljalište za recikliranje električnih i elektronskih uređaja. Pravilno odlaganje ovog proizvoda doprinosi sprečavanju potencijalnih negativnih posledica po životnu sredinu i čovekovo zdravlje, koje bi mogle da nastanu usled nepravilnog manipulisanja ovim proizvodom u svojstvu otpada. Detaljnije informacije o recikliranju ovog proizvoda potražite u lokalnoj mesnoj kancelariji, službi za recikliranje kućnog otpada ili prodavnici u kojoj ste kupili proizvod.

 **Upozorenje!** Uradite sledeće pre odlaganja ovog uređaja:

- Izvucite utikač strujnog kabla iz strujne utičnice.
- Isecite strujni kabl i bacite ga.

### Odlaganje ambalaže

Ambalaža sa znakom  može da se reciklira. Ambalažu bacite u odgovarajući kontejner za reciklažu.

### Štednja energije

- Kad god je to moguće, stavite poklopac na posudu.
- Stavite posudu na grejnu zonu pre nego što je uključite.
- Dno posude treba da bude što je deblje i što je ravnije moguće.

## IKEA Garancija

### Koliko traje IKEA garancija?

Ova garancija važi 2 godine od prvobitnog datuma kupovine uređaja u prodavnici IKEA, osim ako nije drukčije naznačeno u nacionalnim propisima. Idite na [IKEA.com](http://IKEA.com) da biste saznali šta važi za vašu zemlju. Kao dokaz kupovine treba priložiti originalni fiskalni isečak. Servis uređaja u garantnom roku neće produžiti trajanje garancije za uređaj.

### Ko će obaviti servis?

Obratite se najbližoj prodavnici IKEA.

### Šta je pokriveno ovom garancijom?

Ova garancija pokriva neispravnosti aparata prouzrokovane lošom izradom ili greškama u materijalu od dana kupovine u prodavnici IKEA. Ova garancija važi samo za proizvode koji se koriste u domaćinstvu. Izuzeci su navedeni pod naslovom: "Šta nije pokriveno ovom garancijom?" U garantnom roku pokriće se troškovi otklanjanja kvarova, npr. popravke, delovi, rad i putni troškovi, pod uslovom da je uređaj dostupan za popravku bez posebnih troškova. Zamenjeni delovi postaju svojina kompanije IKEA.

### Šta će IKEA uraditi da reši problem?

IKEA će pregledati proizvod i odlučiti, po sopstvenom nahođenju, da li je nedostatak pokriven garancijom. Ako se utvrdi da garancija važi, IKEA će, po sopstvenom nahođenju, popraviti pokvareni uređaj ili ga zameniti istim ili ekvivalentnim.

### Šta nije pokriveno ovom garancijom?

- Uobičajeno habanje.
- Šteta pričinjena namerno ili iz nehata, šteta pričinjena jer nisu uzeta u obzir uputstva za upotrebu, nepravilna ugradnja ili priključivanje na nedozvoljeni električni napon, šteta prouzrokovana hemijskom ili elektrohemijskom reakcijom, rđa, korozija ili šteta prouzrokovana vodom, uključujući, između ostalog, visok sadržaj kamenca u vodi, šteta prouzrokovana abnormalnim uslovima koji se pojavljuju u okruženju.
- Potrošni delovi, uključujući baterije i lampice.

- Nefunkcionalni i dekorativni delovi koji ne utiču na uobičajeno korišćenje aparata, uključujući ogrebotine i moguće razlike u boji.
- Slučajna šteta pričinjena stranim predmetima ili supstancama, kao i čišćenje ili deblokiranje filtera, odvodnog sistema ili fioka za deterdžent.
- Šteta pričinjena sledećim delovima: staklokeramici, dodatnoj opremi, korpama za kuhinjsko posuđe i pribor za jelo, dovodnom i odvodnom crevu, zaptivkama, lampicama i poklopcima lampica, displeju, dugmadi, kućištima i delovima kućišta. Osim u slučaju kada se može dokazati da su uzrok tih kvarova greške u proizvodnji.
- Popravke koje nije izvršio ovlašćeni serviser i/ili ugovorni partner ovlašćenog servisa ili kada nisu korišćeni originalni delovi.
- Popravke zbog loše ugradnje ili ugradnje koja nije izvršena u skladu sa specifikacijama.
- Korišćenje aparata van domaćinstva, tj. profesionalna upotreba.
- Šteta pričinjena prilikom transporta. Ako sam kupac prevozi proizvod do svoje kuće ili na drugu adresu, IKEA ne odgovara za štetu do koje može doći tokom transporta. Međutim, ako IKEA isporučuje proizvod na adresu kupca, tada će štetu koja se pričinji proizvodu u toku ove isporuke pokriti IKEA.
- Troškovi prve ugradnje uređaja kompanije IKEA. Međutim, ako IKEA serviser ili njegov ovlašćeni servisni partner popravlja ili zamenjuje aparat pod uslovima ove garancije, IKEA serviser ili njegov ovlašćeni servisni partner ponovo će ugraditi popravljeni uređaj ili ugraditi zamenski uređaj, po potrebi.

### Kako se primenjuju zakoni zemlje

Garancija kompanije IKEA vam daje posebna zakonska prava koja pokrivaju ili prevazilaze sve lokalne zakonske zahteve. Međutim, ti uslovi ne ograničavaju na ma koji način prava potrošača predviđena lokalnim zakonima.

### Područje važenja

Za aparate koji su kupljeni u jednoj zemlji EU i koji su odneti u drugu zemlju, servis će se obezbediti u okviru garantnih uslova koji su uobičajeni u toj drugoj zemlji. Obaveza vršenja servisa u okviru garancije postoji samo ako uređaj zadovoljava i ako je instaliran u skladu sa sledećim:

- tehničkim specifikacijama zemlje u kojoj je podnesen garantni zahtev;
- uputstvom za montažu i bezbednosnim informacijama iz Uputstva za upotrebu.

### NAKON KUPOVINE uređaja kompanije IKEA

Bez ustručavanja se obratite kompaniji IKEA ako treba da:

- podnesete zahtev za servis po osnovu ove garancije;
- zatražite objašnjenja u pogledu rada uređaja kompanije IKEA.

Da bismo vam obezbedili najbolju moguću pomoć, pažljivo pročitajte Uputstva za montažu i/ili Uputstvo za upotrebu pre nego što nas kontaktirate.

### Kako da dođete do nas ako vam je potreban naš ovlašćeni servisni centar



Korisnička služba kompanije IKEA koja opslužuje kupce nakon kupovine njenih proizvoda će vam preko telefona pomoći oko rešavanja jednostavnijih problema sa uređajem koji su prisutni u trenutku poziva. Broj telefona lokalne prodavnice i radno vreme potražite u katalogu IKEA ili na veb-sajtu [www.ikea.com](http://www.ikea.com).

**Da biste brže bili usluženi, navedite IKEA broj artikla (8-cifrena šifra) naveden na nazivnoj pločici uređaja.**

### ČUVAJTE FISKALNI ISEČAK!

To je vaš dokaz o kupovini neophodan da bi garancija važila. Na računu se takođe nalazi IKEA naziv i broj artikla (8-cifrena šifra) za svaki od uređaja koje ste kupili.

### Da li vam je potrebna dodatna pomoć?

Za sva dodatna pitanja koja nisu povezana sa servisiranjem uređaja, kontaktirajte pozivni centar najbliže prodavnice IKEA. Preporučujemo da pažljivo pročitate dokumentaciju uređaja pre nego što nas kontaktirate.

## Vsebina

Varnostni podatki	31	Hranjenje in čiščenje	40
Varnostna navodila	34	Odpravljanje napak	41
Opis izdelka	36	Tehnični podatki	42
Indikatorji	37	Okoljevarstveni zadržki	42
Vsakodnevna uporaba	37	Jamstvo družbe IKEA	43
Nasveti za posodo	39		

## Varnostni podatki

- ⓘ Za svojo varnost in pravilno delovanje naprave pred nastavitvijo in uporabo skrbno preberite ta navodila. Navodila vedno hranite z napravo, tudi, če se preselite ali napravo prodate. Uporabnik mora biti vedno seznanjen s pravilnim delovanjem in varnostnimi navodili naprave.

### Pravilna uporaba

- Med delovanjem naprave nikoli ne puščajte brez nadzora.
- Naprava je zasnovana izključno za domačo uporabo.
- Naprava je zasnovana izključno za notranjo uporabo.
- Naprave ne uporabljajte kot površino za odlaganje stvari ali kot delovno površino.
- Ne odlagajte ali hranite vnetljivih tekočin, visokovnetljivih materialov ali taljivih predmetov (npr. plastičnega filma, plastike, aluminiija) na ali ob napravi.
- Previdno pri vključevanju električnih naprav v bližnje vtičnice. Ne dovolite, da kabli pridejo v stik ali se zataknejo pod napravo ali vroče kuhinjske posode.
- Da se izognete škodi in poškodbam, naprave ne popravljajte sami. Vedno se obrnite na najbližjo prodajalno IKEA.

### Varnost otrok in ranljivih oseb

- Otroci, starejši od 8 let, osebe z zmanjšanimi telesnimi, senzoričnimi ali psihičnimi sposobnostmi ter osebe brez izkušenj in znanja lahko uporabljajo napravo le, če so pod nadzorom ali so dobili navodila o varni uporabi naprave in se zavedajo nevarnosti.

- Vso embalažo hranite zunaj dosega otrok. Obstaja tveganje zadušitve.
  - Otroke držite stran od naprave, če ta deluje ali ne.
  - Otroci pod 8 let naj ne hodijo v bližino naprave, če niso pod neprestanim nadzorom.
  - Otroci naj se ne igrajo z napravo. Otroci naj ne čistijo ali vzdržujejo naprave, če niso pod nadzorom.
- ▲ **Opozorilo!** Aktivirajte varnostni zaklep ("child lock"), da preprečite, da bi majhni otroci in živali nenamerno vklopili napravo.

### Splošna varnost

- Zagotovite, da so ventilacijske reže ohišja naprave in vgrajene strukture vedno čiste.
- Da bi preprečili poškodbo, se ne dotikajte plošče, če indikator preostale toplote še vedno gori.
- Da bi preprečili električni udar, med delovanjem v indukcijsko kuhališče ne vstavljajte nobenih predmetov.
- Da bi preprečili nevarnost zadušitve, napajalnega kabla ne ovijajte okrog vratu.
- Za čiščenje naprave ne uporabljajte parnega čistilnika.
- Na ploščo ne odlagajte kovinskih predmetov, kot so noži, vilice, žlice ali pokrovke, saj lahko ti postanejo vroči.
- Po uporabi ploščo izključite s kontrolnimi tipkami, ne zanašajte se na detektor posode.
- Naprava ni namenjena upravljanju prek zunanjih časomerilcev ali z ločenim daljinskim upravljalnim sistemom.
- Pazite, da se ne dotikate grelnih elementov.
- Če je napajalni kabel poškodovan, ga mora zamenjati proizvajalec, pooblaščen servisni center ali podobno usposobljeno osebje, da se izognete nevarnosti. Prosimo, kontaktirajte najbližjo prodajalno IKEA.



- ⚠ **OPOZORILO:** Če je na površini razpoka, napravo izključite, da se izognete električnemu udaru. Prosimo, kontaktirajte najbližjo prodajalno IKEA.
- ⚠ **OPOZORILO:** Med uporabo se naprava in dotični deli segrejejo.
- ⚠ **OPOZORILO:** Nenadzorovano kuhanje z maščobo in olji je lahko nevarno in lahko vodi do požara. NIKOLI ne poskušajte požara pogasiti z vodo, temveč najprej izključite napravo in nato ogenj pokrijte na primer s pokrovko ali požarno odejo.

## Varnostna navodila

### Namestitvev

- Proizvajalec ne odgovarja za poškodbe ljudi in živali ali škodo lastnine, ki je posledica neupoštevanja naslednjih navodil.

**⚠ Pozor!** Za nadaljevanje namestitve glejte Varnostna navodila.

**⚠ Opozorilo!** Namestitveni postopek mora slediti zakonom, uredbam, direktivam in standardom (pravila in regulacije o električni varnosti, pravilno recikliranje v skladu z regulativami itd.), ki so v veljavi v državi uporabe!

- Izogibajte se nameščanju naprave blizu vrat in pod okna, saj je mogoče med odpiranjem okna ali vrta vroče kuhinjske lonce prevrniti s kuhalnika.
- Prepričajte se, da se kuhalnik med prevozom ni poškodoval. Poškodovane naprave ne priključujte.
- Ne nameščajte naprave, ki je bila poškodovana med prevozom.
- Kuhalnika ne povežite s podaljški in ga ne nameščajte tako, da se kabel razteza čez delovne površine.
- Ne spreminjajte specifikacij in ne modificirajte izdelka. Tveganje poškodbe in škode na napravi.

**⚠ Opozorilo!** Skrbno sledite navodilom za električne povezave.

### Električne povezave

- Pred povezovanjem preverite, ali nominalna napetost naprave, ki je navedena na ploščici s tehničnimi navedbami, odgovarja napetosti vašega omrežja. Preverite tudi nazivno moč naprave in se prepričajte, da je električna napeljava v gospodinjstvu ustrezne velikosti, da ustreza nazivni moči naprave (glejte poglavje s tehničnimi podatki).
- Ploščica s tehničnimi navedbami je na spodnji strani kuhalnika.

**⚠ Opozorilo!** Tveganje poškodbe zaradi udara električnega toka.

- Ohlapne in nepravilne povezave vtičnice z vtičem lahko vodijo do pregrevanja terminala.

### Pred uporabo:

Pred uporabo, prosimo, preberite naslednja navodila.

- Prosimo, uporabite standardno električno vtičnico in jo redno preverjajte, da se izognete poškodbam.
- Naprave ne odpirajte sami ali neusposobljena oseba. Napravo sme popravljati samo servisni zastopnik ali podobno usposobljen tehnik.
- Prosimo, preverite napajalni kabel in vtič. Če je napajalni kabel ali vtič poškodovan, ne uporabljajte naprave. Vtiča ne izključujte s mokrimi rokami.
- Ne uporabljajte podaljškov, napravo priklopite neposredno v stensko vtičnico.
- Če naprava dlje časa ni bila v uporabi, napravo najprej za 10 minut vklopote, da stabilizirate elektronsko komponento. Nato jo lahko začnete uporabljati.
- Naprave ne uporabljajte v bližini vode, ognja ali vlažnega območja. Naprava je namenjena SAMO za gospodinjsko uporabo v notranjih prostorih.
- Pred prvo uporabo naprave odstranite vso embalažo, nalepke in zaščitne plasti.
- Po vsaki uporabi s kontrolnimi tipkami izključite vse kahalne cone, ne zanašajte se na detektor posode.
- Tveganje opeklin! Na kahalno površino ne odlagajte kovinskih predmetov, kot so noži, vilice, žlice ali pokrovke, saj se lahko segrejejo.

**⚠ Opozorilo!** Nevarnost požara! Preveč segrete maščobe in olja lahko zelo hitro zagorijo.

**⚠ Opozorilo!** Uporabniki z vsajenimi spodbujevalniki srca naj skrbijo, da je njihov zgornji del telesa vedno vsaj 30 cm stran od prižganih kahalnih nerazumljivo ter okorno plošč.

**⚠ Opozorilo!** Z napravo ne upravljajte z mokrimi rokami in skrbite, da je plošča s kontrolnimi tipkami vedno suha. Voda na plošči s kontrolnimi tipkami lahko povzroči, da te ne bodo več delovale.

**⚠ Opozorilo!** Če je površina počena, izključite napravo, da se izognete morebitnemu električnemu udaru.

### Med uporabo in po njej:

Prosimo, sledite nadaljnjim navodilom, da se izognete vžigu in nesrečam.

- Napravo postavite SAMO na ravno in trdno površino.
- Otroci morajo biti pod nadzorom, da se ne bi igrali z napravo.
- Med delovanjem naprave ne postavljajte naslednjih predmetov na ploščo.
  - a) Nerjaveče jeklo
  - b) Železo
  - c) Lito železo
  - d) Aluminij
  - e) Pokrovka in emalj
  - f) Nož, vilica ali žlica
  - g) Krožnik, izdelan iz železa, nerjavečega jekla, litega železa ali aluminija
  - h) Prazna posoda za kuhanje
- Naprave ne prenašajte ali predstavljajte, ko je na njej posoda med gretjem.
- Prosimo, med delovanjem poskrbite za primerno ventilacijo v okolici naprave.
- Ne vstavljajte žic ali kovinskih predmetov v reže za vhod zraka ali zračni izpuh na napravi.
- Kako skrbeti za ploščo
  - a) Na ploščo ne spuščajte nobenih težkih predmetov.
  - b) Po plošči ne polivajte vode, kisline ali drugih tekočin.
  - c) Ne sežigajte predmetov z ognjem na plošči.
  - d) Kadar naprava ni v uporabi, nanjo ne postavljajte vroče posode.
  - e) Če je površina (plošča) počena, takoj izklopite napravo, da preprečite električni udar, in jo vrnite v najbližjo prodajalno IKEA.
  - f) Nekatere posode lahko med uporabo povzročajo hrup. Prosimo, rahlo premaknite posodo, in hrup se bo zmanjšal ali bo izginil. Če ne, prosimo, zamenjajte posodo.
- Naprave med delovanjem ne postavljajte na preprogo, blago ali papir.
- Ne dotikajte se plošče, dokler je vroča. Plošča je še vedno vroča, dokler indikator preostale toplote ne izgine, tudi če izključite napajanje.

- Naprave ne odklopite z vlečenjem kabla.
- Preden napravo odklopite z napajanja, jo izklopite in počakajte, da se ohladi. Če naprave dlje časa ne boste uporabljali, odklopite napajalni kabel.
- Po uporabi posode ne odlagajte na napravo.

### Kako se izogniti škodi na napravi

- Steklena keramika se lahko poškoduje, če nanjo padejo predmeti ali če jo premočno udarite s posodo za kuhanje.
- Posoda, izdelana iz litega železa, litega aluminija ali s poškodovanim dnom lahko poškoduje ploščo, če jo premikate po njej.
- Steklena keramika se lahko tudi poškoduje, če pade na tla.
- Da bi se izognili poškodbam na posodi ali steklokeramiki, pazite, da hrana v ponvah in loncih ne povre do konca.
- Ne uporabljajte kuhalnih cplošč s prazno posodo ali brez nje.
- Nikoli ne obvijajte nobenega dela naprave z aluminijasto folijo. Na ali v napravo nikoli ne odlagajte plastike ali kateregakoli drugega materiala, ki bi se lahko stopil.

**⚠ Opozorilo!** Napravo pustite vključeno v omrežje, dokler se ventilator in indikator toplote ne ugasneta.

### Podatki o akrilamidih

**Pomembno!** Po najnovejših znanstvenih podatkih lahko preveč zapečena hrana, predvsem tista, ki vsebuje škrob, pomeni tveganje za zdravje zaradi akrilamidov. Zato priporočamo kuhanje na najnižjih možnih temperaturah in ne preveč zapečeno hrano.

## Opis izdelka

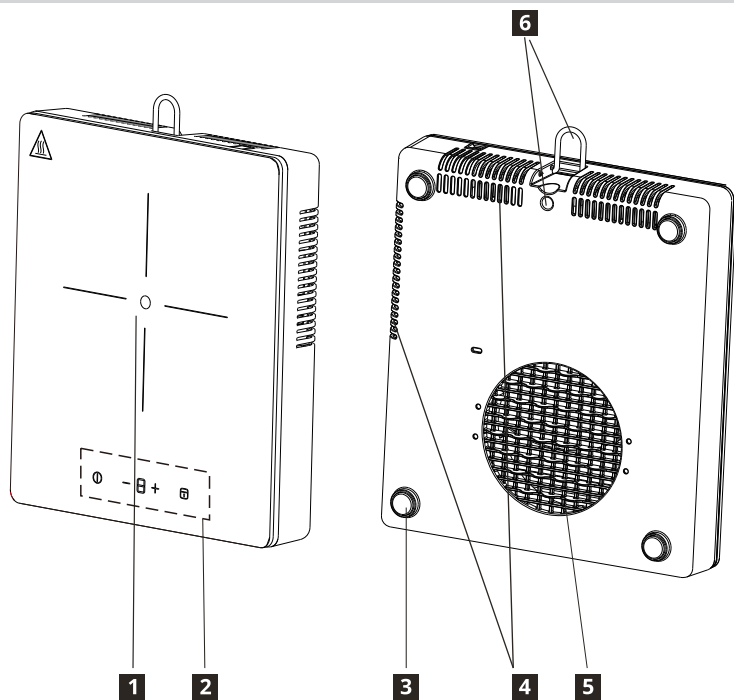

- 1** Grelna površina  
Kuhalna plošča 175 mm, 2000 W
- 2** Nadzorna plošča
- 3** Silikonske nožice

- 4** Zračni izpuh
- 5** Odprtina za vhod zraka
- 6** Kljukast obešalnik

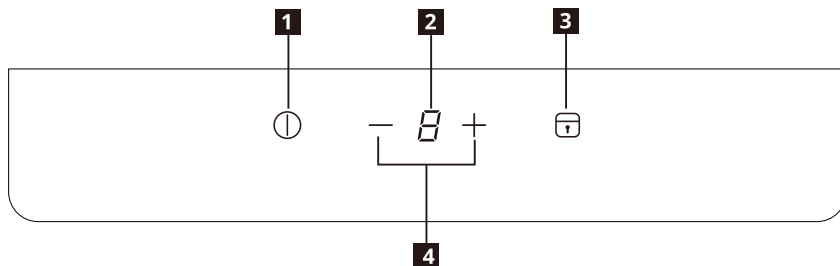

### Postavitev nadzorne plošče

- 1** Vklop/Izklop
- 2** Prikaz ravni moči
- 3** Zaklep/varnostni zaklep
- 4** Nastavitev ravni moči +/-

### Senzorna polja na dotik in prikazna okna.

Kuhalnik upravljate z dotikom senzornih polj. Prikaz in akustični signal (kratek pisk) potrjuje izbor funkcije.

Nazivna moč	1	2	3	4	5	6	7	8	9
Moč	150 W	300 W	600 W	900 W	1100 W	1300 W	1500 W	1700 W	2000 W

## Indikatorji

### Posoda nepravilno postavljena ali manjka

Ta simbol se prikaže, če posoda ni primerna za indukcijske plošče, ni pravilno postavljena ali ni primerne velikosti za izbrano kuhhalno ploščo. Če v 30 sekundah po izbiri posoda ni zaznana, se kuhhalna ploščica izklopi.

### Preostala toplota

Če je prikazan simbol "H", je kuhhalna ploščica še vedno vroča. Ko se kuhhalna ploščica ohladi, se prikaz izklopi.

**⚠ Opozorilo!** Tveganje opeklin zaradi preostale toplote!  
Potem ko ste izklopili napravo, kuhhalne ploščice potrebujejo nekaj časa, da se ohladijo. Glejte indikator preostale toplote .

Preostalo toploto uporabite za odtajanje živil ali ohranjanje jedi toplih.

Naprave ne izključujte, preden  ne izgine z zaslona.

## Vsakodnevna uporaba



### Priključitev v vtičnico

- Potem ko ste vtič priključili v električno napajanje, se bo aktiviralo zaklepanje. Pritisnite in držite Ključavnico za 3 sekunde.

### VKLOP/IZKLOP

- Pritisnite tipko VKLOP/IZKLOP, na zaslonu se bo prikazalo "0" kot način V pripravljenosti, zasvetila bo lučka indikatorja napajanja. Če v 30 sekundah ni izbrana nobena nastavitev toplote, se kuhhalnik samodejno izklopi brez pritiska tipke VKLOP/IZKLOP.
- Če med delovanjem pritisnete tipko VKLOP/IZKLOP, se bo kuhhalnik izklopil.



### Nastavitev ravni moči

1. Pritisnite — ali + za upravljanje ravni moči med delovanjem.
2. Pritisnite —, raven moči bo prešla naravnost na "9". Pritiskajte — za zmanjševanje ravni moči z "9" na "1".
3. Če pritisnete +, se bo raven moči začela zviševati od vrednosti "1". Pritiskajte + za povečevanje moči z "1" na "9".



### Funkcija zaklepa

Ko je kuhalna plošča vklopljena, lahko zaklenete nadzorno ploščo, na primer za čiščenje kuhalnika. Ta funkcija preprečuje nenamerno spremembo nastavitve ravni moči. Kuhalnik lahko še vedno izklopite s tipko za VKLOP/IZKLOP.

#### Aktiviranje zaklepa

1. Nastavite želeno raven moči.
2. Pritiskajte tipko za zaklep za 3 sekunde.  
Funkcija je aktivirana, ko indikator tipke za zaklep sveti in se sliši zvok.

#### Deaktiviranje zaklepa

1. Pritiskajte tipko za zaklep za 3 sekunde.  
Funkcija je deaktivirana, ko se indikator tipke za zaklep izklopi in se sliši zvok.
2. Raven moči se vrne na prejšnjo nastavitev.

### Funkcija varnostnega zaklepa ("child lock")

Če kuhalnik ne deluje, lahko ohranite zaklenjeno nadzorno ploščo. Funkcija preprečuje nehoteno vključitev naprave.

#### Aktiviranje varnostnega zaklepa

1. Napravo vključite s tipko VKLOP/IZKLOP. Ne nastavite nobene ravni moči.
2. Pritiskajte tipko za zaklep za 3 sekunde.  
Funkcija je aktivirana, ko indikator tipke za zaklep sveti in se sliši zvok.
3. Deaktivirajte funkcijo s pritiskom na tipko VKLOP/IZKLOP.

#### Deaktiviranje varnostnega zaklepa

1. Pritiskajte tipko za zaklep za 3 sekunde.  
Funkcija je deaktivirana, ko se indikator tipke za zaklep izklopi in se sliši zvok.

### Samodejni izklop

#### Funkcija samodejno izklopi kuhalnik, če:

- so izklopljene vse kuhalne plošče.
- Če ne nastavite ravni moči v 30 sekundah po vklopu kuhalnika.
- Če ne izklopite kuhalne plošče ali ne spremenite ravni moči po 2 urah ali če pride do pregrevanja (npr. ko hrana v posodi povre do konca).

## Nasveti za posodo

### Katero posodo uporabiti

Uporabljajte samo lonce in poneve, pri katerih je dno izdelano iz feromagnetnega materiala ter ki so primerne za uporabo na indukcijskih kuhalnikih:

- Lito železo
- emajlirano jeklo
- ogljikovo jeklo
- nerjaveče jeklo (vendar ne vso)
- aluminij s feromagnetnim premazom ali feromagnetno ploščo

Da ugotovite, če je lonec ali ponev primerna, preverite, ali je na njej simbol  (običajno je odtsnjen na dnu). Prav tako lahko tudi držite magnet ob dnu posode. Če se prilepi na dno, je posoda primerna za indukcijski kuhalnik.

Da zagotovite optimalno učinkovitost, vedno uporabljajte lonce in poneve z ravnim dnom, pri katerih se toplota enakomerno porazdeli. Če dno ni ravno, bo to vplivalo na moč in prevajanje toplote.

### Uporaba

#### Minimalni premer dna lonca/poneve za različne kuhalne površine

Da bi zagotovili pravilno delovanje kuhalnika, mora lonec prekrivati eno ali več referenčnih točk, označenih na površini kuhalnika, in mora imeti ustrezen minimalni premer.

Vedno uporabite kuhalno ploščo, ki najbolj ustreza premeru dna poneve.

Kuhalna plošča	Priporočeni premer posode [mm]
Srednja zadnja kuhalna plošča	120–200

### Prazni lonci/poneve ali takšni s tankim dnom

Na kuhalniku ne uporabljajte praznih loncev/ponev ali takšnih s tankim dnom, saj kuhalnik ne bo mogel spremljati temperature ali se samodejno izklopiti v primeru previsoke temperature, kar bi povzročilo poškodovanje poneve ali površine kuhalnika. Če se to zgodi, se ne dotikajte ničesar in počakajte, da se vse komponente ohladijo.





Če se prikaže sporočilo o napaki, glejte poglavje "Odpravljanje napak".

### Namigi/nasveti

#### Hrup med kuhanjem

Ko je kuhalna plošča aktivna, lahko na kratko brni. To je lastnost vseh steklokeramičnih kuhalnih plošč in ne vpliva na delovanje ali življenjsko dobo naprave. Hrup je odvisen od uporabljene posode. Če vam to povzroča večje motnje, lahko razmislite o menjavi posode.

## Hranjenje in čiščenje















-  **Opozorilo!** Preden napravo izključite, jo izklopite in počakajte, da se ohladi.
-  **Opozorilo!** Pred čiščenjem napravo izklopite in počakajte, da se ohladi.
-  **Opozorilo!** Iz varnostnih razlogov naprave ne čistite s parniki in visokotlačnimi čistilniki.
-  **Opozorilo!** Ostri predmeti in abrazivna sredstva bodo poškodovala napravo. Po vsaki uporabi napravo očistite in ostanke odstranite z vodo in tekočim milom. Ravno tako odstranite ostanke čistilnih sredstev!
-  Praske in temni madeži na steklokeramiki, ki jih ni mogoče odstraniti, ne vplivajo na njeno delovanje.

### Odstranjevanje ostankov in trdovratni ostanki:

- Hrano, ki vsebuje sladkor, plastiko, ostanke pločevink je treba odstraniti nemudoma, najboljše orodje za čiščenje steklenih površin je strgalo (ni priložen napravi). Položite strgalo na steklokeramično površino pod kotom in odstranite ostanek tako, da z njim podrgnete po površini. Napravo obrišite z vlažno krpo in malo tekočega mila. Končno zdrgnite napravo s čisto krpo.
- Ostanke vodnega kamna, vode, maščobe, svetleča kovinska razbarvanja morajo biti odstranjena s čistilom za steklokeramiko ali nerjaveče jeklo, potem ko se je naprava ohladila.



## Odpravljanje napak

Težava	Možen vzrok	Rešitev
Naprava ne deluje.	V vašem domu je prišlo do izpada električne energije ali kratkega stika.	
	Vtič ni pravilno priključen v električno omrežje.	Preverite, da je vaš kuhalnik pravilno vključen v električno napajanje.
	Od takrat, ko je bila naprava vključena, je minilo že več kot 10 sekund.	Znova vključite napravo.
	Vklopljen je varnostni zaklep.	Deaktivirajte varnostni zaklep. (Glejte poglavje "Funkcija za varovanje otrok").
	Hkrati je bilo pritisnjenih več senzornih polj.	Pritisnite le na eno senzorno polje.
Naprava preneha delovati. Indikacija napake:  → 	Posoda ni primerna za indukcijo.	Zamenjajte za posodo, primerno za indukcijski kuhalnik.
	Na kuhalni plošči ni posode ali pa je premer posode manjši od 120 mm.	Položite posodo na kuhalno ploščo.
Naprava preneha delovati. Indikacija napake:  → 	Posoda je prazna (tekočina je izvrela) oziroma je kuhalna temperatura previsoka.	Izklopite napravo in jo znova vklopite čez 5 minut. Če napaka E2 ni odpravljena, se obrnite na najbližjo prodajalno IKEA.
	Reže za vhod in izhod zraka so zablokirane.	
	Temperatura okolice je previsoka.	
Naprava preneha delovati. Indikacija napake:  → 	Napajanje je večje kot AC 275 V.	Zamenjajte za napajanje, primerno izdelku.
Naprava preneha delovati. Indikacija napake:  → 	Napajanje je manjše kot AC 100 V.	Zamenjajte za napajanje, primerno izdelku.
Naprava preneha delovati. Indikacija napake:  → 	Senzor temperature v napravi ne deluje.	Prosimo, kontaktirajte najbližjo prodajalno IKEA.
Naprava preneha delovati. Indikacija napake:  → 	Posoda je prazna (tekočina je izvrela) oziroma je kuhalna temperatura previsoka.	Pustite, da se aparat ohladi in preprečite izparevanje.
Naprava preneha delovati. Indikacija napake:  → 	Notranja napaka	Izklopite napravo in jo znova vklopite čez 5 minut. Če napaka E0 ni odpravljena, se obrnite na najbližjo prodajalno IKEA.

Koda napake se prikaže, ko je kuhalnik vklopljen in je zaznana napaka, simbol E in številke so prikazani v presledkih (1 sekunda) in krožno.

Če se pojavi napaka, jo poskusite odpraviti z upoštevanjem smernic za odpravljanje napak. Če težave ni mogoče opraviti, se obrnite na najbližjo prodajalno IKEA.

 Če ste z napravo nepravilno upravljali, vam prodajalec lahko popravila ne zagotovi brezplačno, tudi če garancija še velja.

## Tehnični podatki

Nazivna moč	2000 W
Nazivna napetost	220 V - 240 V~
Nazivna frekvenca	50 - 60 Hz
Globina	305 mm
Širina	270 mm
Višina	62 mm
Neto teža	2,4 kg

## Okoljevarstveni zadržki

### Odstranjevanje gospodinjskih naprav

Simbol  na embalaži naprave označuje, da tega izdelka ne smete obravnavati kot gospodinjski odpadki. Namesto tega ga odnesite na primerno zbirno mesto za recikliranje električnih in elektronskih naprav. S tem ko ta izdelek pravilno odvržete, boste pomagali preprečiti morebitne negativne posledice za okolje in zdravje ljudi, do katerih bi lahko prišlo v primeru neustreznega odlaganja tega izdelka. Za podrobnejše informacije o recikliranju tega izdelka kontaktirajte lokalne oblasti, vaš zbirni reciklažni center ali trgovino, kjer ste ta izdelek kupili.

 **Opozorilo!** Za odstranjevanje aparata sledite naslednjim korakom:

- Izvlecite vtič iz električnega omrežja.
- Odrežite napajalni kabel in ga odvrzite.

### Odstranjevanje embalažnega materiala

Materiale s simbolom  reciklirajte. Embalažo odložite v primeren zbirni zabojnik in ga reciklirajte.

### Prihranek energije

- Če je mogoče, posode vedno pokrijte s pokrovko.
- Preden prižgete kuhalno ploščo, nanjo položite posodo.
- Dno posode naj bo debelo in ravno, kolikor je le mogoče.

## Jamstvo družbe IKEA

### Kako dolgo velja jamstvo družbe IKEA?

Ta garancija velja 2 leti od prvotnega datuma nakupa vaše naprave v IKEI, razen če je v nacionalni zakonodaji določeno drugače. Pojdite na [IKEA.com](http://IKEA.com), če želite izvedeti, kaj velja za vašo državo. Originalen račun je zahtevan kot dokaz nakupu. Če so bila v garancijskem obdobju izvedena servisna dela naprave, se garancijsko obdobje za napravo ne podaljša.

### Kdo bo servisiral napravo?

Kontaktirajte najbližjo prodajalno IKEA.

### Kaj ta garancija pokriva?

Garancija pokriva napake naprave, ki so posledica napake pri izdelavi ali v materialih, od datuma nakupa v IKEA. Garancija se nanaša izključno na domačo uporabo. Izjeme so navedene v poglavju "Česa ta garancija ne pokriva?" V času garancije pokriva strošek odstranitve napake, npr. popravila, rezervnih delov, dela in poti, upoštevajoč, da je naprava na voljo za popravilo brez posebnih izdatkov. Zamenjani deli postanejo last podjetja IKEA.

### Kaj bo IKEA storila za odpravo težave?

IKEA bo pregledala izdelek in se po lastni presoji odločila, ali težava spada pod garancijo. Če se smatra, da sodi v garancijo, potem bo IKEA po lastni presoji ali okvarjeni izdelek popravila ali ga zamenjala z enakim ali primerljivim izdelkom.

### Česa ta garancija ne pokriva?

- Normalne obrabe.
- Namenske ali malomarne škode, škode, povzročene zaradi neupoštevanja navodil za uporabo, nepravilne namestitve ali povezave na nepravilno napetost, škode, povzročene zaradi kemične ali elektrokemične reakcije, rje, korozije, ali škode zaradi vode, vključno z, a ne omejeno na škodo, povzročeno zaradi prevelike količine vodnega kamna v vodi, in škode, nastale zaradi abnormalnih razmer delovanja.
- Potrošnih delov, vključno z baterijami in žarnicami.
- Nefunkcionalnih in dekorativnih delov, ki ne vplivajo na normalno rabo naprave, vključno s praskami in možnimi spremembami barv.

- Naključne škode, povzročene s tujimi predmeti ali substancami ali čiščenjem oziroma čiščenjem filtrov, sistemov za odvodnjavanje ali predalov z mili.
- Škode na naslednjih delih: keramičnem steklu, dodatkom, lončenini in košaricam za pribor, ceveh za dovajanje in odvajanje, pokrovih, lučeh in senčnikih za luči, zaslonih, kljukah, ohišjih in delih ohišij. Razen če se ne dokaže, da je bila ta škoda povzročena zaradi napak v proizvodnji.
- Popravlil, ki jih ne izvaja osebje, ki ga mi napotimo, ali pooblaščen servisni pogodbeni partner, ali če so bili uporabljeni neoriginalni deli.
- Popravlil, ki so potrebna zaradi nepravilne namestitve, ki ne upošteva specifikacij.
- Uporabe naprave v nedomačem okolju, npr. profesionalna uporaba.
- Škode pri prevozu. Če stranka prevaža izdelek domov ali na drug naslov, IKEA ne odgovarja za škodo, ki bi lahko pri tem nastala. Kakorkoli, če izdelek na naslov kupca dostavi IKEA, potem škodo, ki bi lahko pri tem nastala, pokriva IKEA.
- Stroška za izvedbo prve namestitve naprave podjetja IKEA. Kakorkoli, če pod pogoji garancije napravo popravi serviser, ki ga napoti IKEA, ali pooblaščen servisni partner, potem bo popravljeno napravo, če je to potrebno, tudi on ponovno namestil.

### Veljava državnih pravnih uredb

Garancija IKEA zagotavlja posebne pravice, ki pokrivajo ali presegajo vse lokalne pravne zahteve. Kakorkoli, ti pogoji v nobenem smislu ne omejujejo potrošnikovih pravic, opisanih v lokalni zakonodaji.

### Območje veljavnosti

Za naprave, kupljene v eni izmed držav EU in prepeljane v drugo državo EU, bodo storitve zagotovljene v okviru garancijskih pogojev, značilnih za novo državo. Dolžnost zagotoviti storitve v okviru garancije obstaja le, če naprava ustreza in je nameščena v skladu z/s:

- Tehničnimi specifikacijami držav, v kateri je vložen garancijski zahtevek;
- Navodili za sestavljanje in Varnostnimi navodili Priročnika za uporabo.

### Storitev PO NAKUPU za naprave IKEA:

Prosimo, ne oklevajte in kontaktirajte IKEA, če

- Želite vložiti zahtevek za storitev pod to garancijo;
- Želite pojasnitev funkcij naprav IKEA.

Da vam lahko ponudimo najboljšo pomoč, prosimo, pazno preberite Navodila za sestavljanje in/ali Priročnik za uporabo, preden nas kontaktirate.

### Kako nas kontaktirati, če potrebujete naše storitve



Servisna služba za po nakupu IKEA vam bo pomagala prek telefona pri osnovnem reševanju težav z vašo napravo, v času, ko boste opravili klic. Prosimo, glejte katalog IKEA ali obiščite spletno stran [www.ikea.com](http://www.ikea.com) ter poiščite telefonsko številko in odpiralni čas vaše lokalne prodajalne.

**Da bi vam lahko hitreje pomagali, prosimo, najprej navedite številko artikla IKEA (8 števk), ki je navedena na ploščici za tehnične navedbe na vaši napravi.**

### SHRANITE RAČUN!

To je dokaz o nakupu in pogoj za uveljavitev garancije. Na računu je tudi ime in številka artikla IKEA (8 števk) za vsak izdelek, ki ste ga kupili.

### Potrebujete dodatno pomoč?

Za vsa dodatna vprašanja, ki niso povezana s storitvijo Po nakupu, prosimo, kontaktirajte telefonski center najbližje prodajalne IKEA. Priporočamo vam, da preden nas kontaktirate, pazorno preberete vso dokumentacijo naprave.

## Saturs

Drošības informācija	45	Apkope un tīrīšana	54
Drošības instrukcija	48	Problēmu novēršana	55
Izstrādājuma apraksts	50	Tehniskie dati	56
Indikatori	51	Apkārtējās vides aizsardzība	56
Ikdienas lietošana	51	IKEA Garantija	57
Padomi trauku izvēlē	53		

## Drošības informācija

- ⓘ Lai nodrošinātu iekārtas pareizu darbību un jūsu drošību, pirms uzstādīšanas un lietošanas rūpīgi izlasiet šo instrukciju. Uzglabājiet šo instrukciju iekārtas komplektācijā arī tad, ja vēlaties to pārdot vai pārvest. Lietotājiem ir jābūt informētiem par iekārtas darbību un drošības īpatnībām.

### Pareiza lietošana

- Darbības laikā neatstājiet iekārtu bez uzraudzības.
- Iekārta ir paredzēta tikai lietošanai mājāsaimniecībā.
- Iekārta paredzēta tikai lietošanai telpās.
- Iekārtu nav iespējams izmantot kā darba vai uzglabāšanas virsmu.
- Nenovietojiet un neuzglabājiet iekārtā vai tās tuvumā viegli uzliesmojošus šķidrumus, vielas vai viegli kūstošus priekšmetus (piemēram, plastmasas plēves, plastmasas vai alumīnija priekšmetus).
- Piesargieties, pieslēdzot iekārtas tuvumā citas elektriskās ierīces. Nepieļaujiet elektrības vadu atrašanos zem iekārtas vai karstiem traukiem.
- Neveiciet iekārtas remontu patstāvīgi, lai nepieļautu traumas un iekārtas bojājumus. Vienmēr sazinieties ar tuvāko IKEA veikalu.

### Bērnu un cilvēku ar ierobežotām spējām drošība

- Šo ierīci drīkst izmantot bērni vecumā no 8 gadiem, kā arī personas ar ierobežotām fiziskām, sensorām vai garīgām spējām vai bez pieredzes un zināšanām, ja tie tiek uzraudzīti vai ir saņēmuši norādījumus par ierīces drošu lietošanu un saprot ietvertos riskus.

- Uzglabājiet iesaiņojumu bērniem nepieejamā vietā. Pastāv nosmakšanas risks.
  - Sargiet bērnus no iekārtas, kad tā darbojas, kā arī laikā, kad tā ir izslēgta.
  - Iekārtas tuvumā neatstājiet bez uzraudzības bērnus, kuri jaunāki par 8 gadiem.
  - Neļaujiet bērniem rotaļāties ar ierīci. Bērni nedrīkst bez uzraudzības veikt iekārtas tīrīšanu un apkopi.
- ▲ **Brīdinājums!** Aktivizējiet bērnu bloķēšanu, lai izvairītos no gadījumiem, kad mazi bērni vai mājdzīvnieki nejauši ieslēdz ierīci.

### Vispārējā drošība

- Neaizsedziet iekārtas ventilācijas atveres, novietojot to brīvi stāvošu vai iebūvējot to mēbelēs.
- Lai izvairītos no traumām, neaizskariet paneli, ja paliekošā siltuma indikators nav izslēdzies.
- Lai izvairītos no elektrotrieciena, neievietojiet indukcijas plīti nekādus priekšmetus tās darbības laikā.
- Lai izvairītos no nosmakšanas riska, neaptiniet vadu ap kaklu.
- Nav pieļaujama iekārtas tīrīšana ar tvaika tīrīšanas iekārtām.
- Uz plīti nedrīkst novietot metāliskus priekšmetus, piemēram, nažus, dakšiņas, karotes un vākus, jo tie var sakarst.
- Pēc lietošanas izslēdziet plīti ar šim nolūkam paredzēto pogu – nepaļaujieties uz virtuves trauku detektoru.
- Šī iekārta nav paredzēta darbam ar ārējo taimeru vai atsevišķām tālvadības sistēmām.
- Esiet piesardzīgs – nepieskarieties sildelementiem.
- Ja elektrības padeves vads ir bojāts, lai izvairītos no nelaimes gadījumiem, tas jānomaina ražotājam, pilnvarota servisa pārstāvim vai kvalificētam speciālistam. Lūdzu, sazinieties ar tuvāko IKEA veikalu.

- ⚠ **BRĪDINĀJUMS:** Ja plīts virsma ir ieplaisājusi, izslēdziet iekārtu, lai izvairītos no elektrotrieciena riska. Lūdzu, sazinieties ar tuvāko IKEA veikalu.
- ⚠ **BRĪDINĀJUMS:** Darbības laikā iekārta un tās pieejamie elementi sakarst.
- ⚠ **BRĪDINĀJUMS:** Ja ēdiena gatavošanai uz plīts virsmas tiek izmantoti tauki vai eļļa, iekārtu nedrīkst atstāt bez uzraudzības, jo iespējama ugunsgrēka izcelšanās. **NEKĀDĀ GADĪJUMĀ** neizmantojiet ūdeni liesmu nodzēšanai; izslēdziet iekārtu un nosedziet liesmu, piemēram, ar vāku vai ugunsdrošu pārsegu.

## Drošības instrukcija

### Uzstādīšana

- Ražotājs neuzņemas atbildību par cilvēku un mājdzīvnieku gūtajam traumām vai īpašuma bojājumiem zemāk minēto prasību neievērošanas gadījumā.

**⚠ Uzmanību!** Pirms iekārtas uzstādīšanas iepazīstieties ar drošības informāciju.

**⚠ Brīdinājums!** Iekārtai jābūt uzstādītai saskaņā ar atbilstošās valsts spēkā esošajiem likumiem, lēmumiem, direktīvām un standartiem (likumi un normatīvie akti elektriskās drošības jautājumos, iekārtas utilizācija saskaņā ar normatīvajiem aktiem utt.).

- Neuzstādi iekārtu līdzās durvīm vai zem loga, jo virtuves trauki var nejauši nokrist no plīts, durvīm vai logam atveroties.
- Pārlicinieties, vai iekārta nav bojāta transportēšanas laikā. Nepieslēdziet pie tīkla bojātu iekārtu.
- Neuzstādi iekārtu, ja transportēšanas laikā tai radīti bojājumi.
- Nepieslēdziet plīti pie elektrības tīkla ar pagarinātāju palīdzību un nenovietojiet plīti ar vadu, pārstieptu pāri darba virsmai.
- Nemainiet izstrādājuma specifikācijas, neveiciet tā modifikāciju. Pastāv traumas un iekārtas bojājuma risks.

**⚠ Brīdinājums!** Ievērojiet elektrības tīkla pieslēguma instrukcijas.

### Elektriskie savienojumi

- Pirms pieslēguma pārbaudiet, vai iekārtas nominālais spriegums (tas norādīts uz datu plāksnes) atbilst jūsu elektrības tīkla spriegumam. Pārbaudiet arī ierīces maksimāli pieļaujamo jaudu un nodrošiniet mājokļa elektroinstalāciju piemērotību ierīces maksimāli pieļaujamajai jaudai (skatīt nodaļu Tehniskie dati).
- Tehnisko datu plāksne atrodas iekārtas apakšdaļā.

**⚠ Brīdinājums!** Pastāv elektriskās strāvas trieciena risks.

- Nepiemērots spraudņa un kontaktligzdas saslēgums var novest pie termināļa pārkaršanas.

### Pirms lietošanas:

Lūdzu, pirms lietošanas pievērsiet uzmanību zemāk minētajām instrukcijām.

- Lietojiet standarta elektrības tīkla kontaktligzdu un regulāri pārbaudiet tās stāvokli, lai novērstu iespējamus bojājumus.
- Neatveriet ierīci un neļaujiet to darīt nekvalificētām personām. Ierīces remontu drīkst veikt tikai servisa pārstāvis vai līdzīgi kvalificēts tehniķis.
- Pārbaudiet strāvas vadu un spraudni. Ja barošanas vads vai spraudnis ir bojāts, nelietojiet ierīci. Neatvienojiet spraudni no ligzdas ar mitrām rokām.
- Neizmantojiet pagarinātājus; lietojiet tikai elektrības tīkla kontaktligzdu.
- Ja ierīce ilgu laiku periodu nav izmantota, vispirms ieslēdziet to un paturiet ieslēgtu 10 minūtes, lai stabilizētu elektronisko komponentu. Pēc tam varat sākt lietot ierīci.
- Nelietojiet ierīci ūdens, uguns vai mitras zonas tuvumā. Ierīce paredzēta lietošanai TIKAI mājāsaimniecību telpās.
- Pirms pirmās lietošanas noņemiet no ierīces visu iepakojumu, uzlīmes un plēvi.
- Pēc katras lietošanas izslēdziet sildvirsmas ar vadības paneļa palīdzību – nepaļaujieties uz trauka detektoru.
- Pastāv apdeguma risks! Nenovietojiet uz sildvirsmas metāla priekšmetus, piemēram, nažus, dakšīņas, karotes un trauku vākus – tie var sakarst.

**⚠ Brīdinājums!** Pastāv ugunsgrēka risks! Sakarsētas taukvielas var ļoti ātri uzliesmot.

**⚠ Brīdinājums!** Cilvēkiem ar kardiostimulatora implantu ieteicams turēt ķermeņa augšdaļu vismaz 30 cm attālumā no indukcijas sildvirsmas, kad tā ir ieslēgta.

**⚠ Brīdinājums!** Nestrādājiet ar iekārtu, kad jums ir mitras rokas, saglabājiet sausu paneļa virsmu. Vadības paneļa pogas var nedarboties, ja uz tām izlijis liels daudzums ūdens.



**⚠ Brīdinājums!** Ja virsma ir ieplaisājusi, izslēdziet iekārtu, lai izvairītos no elektrotriecienu.

### Lietošanas laikā un pēc lietošanas:

Lai novērstu uzliesmojumu un nelaimes gadījumus, pievērsiet uzmanību zemāk minētajiem norādījumiem.

- Novietojiet ierīci TIKAI uz līdzenas un cietas virsmas.
- Bērniem nepieciešama uzraudzība — nepieļaujiet rotaļāšanos ar šo ierīci.
- Ierīces darbības laikā nenovietojiet zemāk minētos priekšmetus uz paneļa.
  - a) Nerūsējošais tērauds
  - b) Dzelzs
  - c) Čuguns
  - d) Alumīnijs
  - e) Vāki un emaljēti trauki
  - f) Nazis, dakšiņa vai karote
  - g) Dzelzs, nerūsējošā tērauda, čuguna vai alumīnija izstrādājumi
  - h) Tukši trauki
- Sildīšanas laikā nenesiet un nepārvietojiet ierīci ar traukiem uz tās.
- Nodrošiniet pietiekamu ventilāciju darbības laikā.
- Neievietojiet stieples vai metāla priekšmetus ierīces gaisa ieplūdes vai izplūdes atverēs.
- Darbs ar paneli
  - a) Nenometiet uz paneļa smagus priekšmetus.
  - b) Neizlejiet uz paneļa ūdeni, skābes vai jebkādu citu šķidrumus.
  - c) Nededziniet neko ar uguni uz paneļa.
  - d) Novietojiet karstus traukus uz ierīces, kad tā netiek lietota.
  - e) Ja uz virsmas (paneļa) ir plaisas, nekavējoties izslēdziet ierīci, lai izvairītos no elektrotriecienu, un vērsieties tuvākajā IKEA veikalā.
  - f) Daži virtuves trauki darbības laikā var radīt troksni. Nedaudz pārvietojiet trauku – iespējams, troksnis mazināsies vai pazudīs. Ja troksnis neizdū, nomainiet trauku.
- Novietojiet ierīci uz paklāja, auduma vai papīra materiāla, kad tā darbojas.
- Neaizskariet paneli, kad tas ir sakarsis. Kad iekārta ir izslēgta, panelis ir silts, līdz izslēdzas paliekošā siltuma indikators.

- Neatvienojiet ierīci no barošanas avota, raujot kabeli.
- Izslēdziet ierīci un ļaujiet tai atdzist, pirms atvienojat no barošanas avota. Ja ierīce netiks lietota ilgu laika periodu, atvienojiet to no barošanas avota.
- Pēc lietošanas noņemiet traukus no ierīces.

### Kā izvairīties no iekārtas bojājumiem

- Stikla keramikas bojājumi iespējami, ja uz tās uzkrīt priekšmets, vai piesitot pie tās trauku.
- Čuguna, lieta alumīnija trauki, kā arī trauki ar bojātu apakšdaļu, tos bīdot, var saskrāpēt stikla keramiku.
- Stikla keramika var saplīst, iekārtai nokrītot uz grīdas.
- Neļaujiet šķidrumam katlīnā vai pannā iztvaikot pilnībā, lai izvairītos no trauka un stikla keramikas bojājumiem.
- Nelietojiet sildvirsmu bez traukiem, neatstājiet uz karstas virsmas tukšus traukus.
- Neapīniet iekārtu un tās elementus ar alumīnija foliju. Novietojiet uz iekārtas plastmasas priekšmetus vai citus kustošus materiālus.

**⚠ Brīdinājums!** Pēc lietošanas atstājiet iekārtu pieslēgtu pie elektrības tīkla, līdz izslēdzas ventilators un siltuma indikators.

### Informācija par akrilamīdiem

**Svarīgi!** Saskaņā ar jaunākajiem zinātnes atzinumiem pārtikas (īpaši cieti saturošu produktu) intensīva brūninašana var radīt risku veselībai akrilamīdu satura rezultātā. Tādēļ mēs iesakām gatavot ēdienu pēc iespējas zemākā temperatūrā un to pārlietu neapbrūnināt.

## Izstrādājuma apraksts

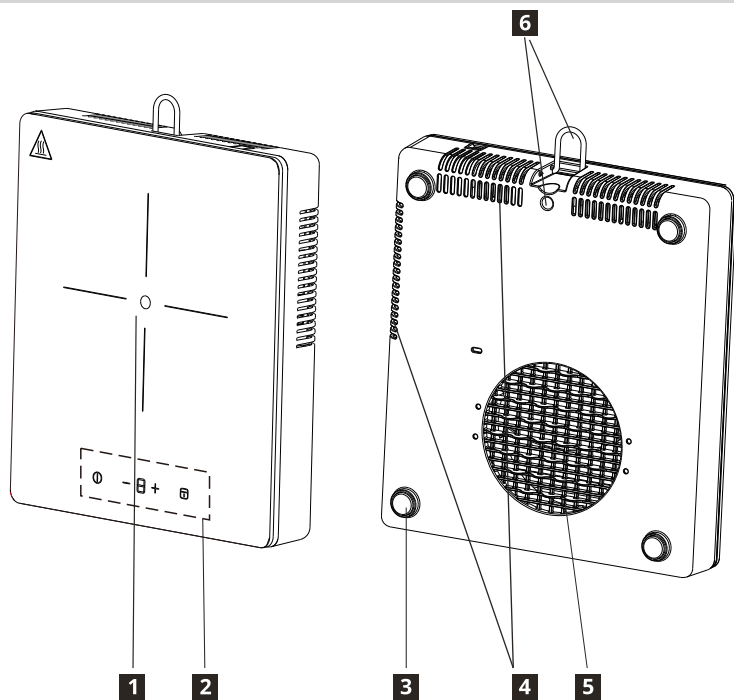

- 1** Sildīšanas zona  
Gatavošanas zona 175 mm, 2000 W
- 2** Vadības panelis
- 3** Silikona balsti

- 4** Gaisa izplūdes atvere
- 5** Gaisa ieplūdes atvere
- 6** Āķis

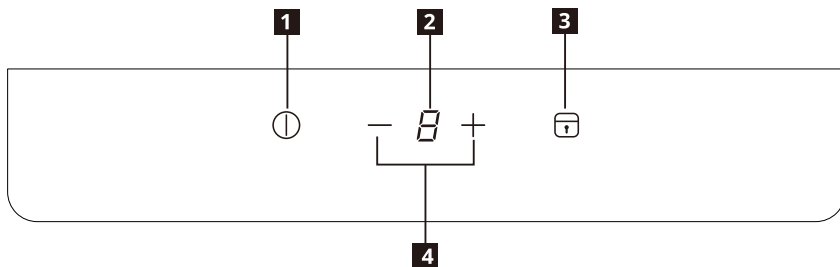

### Vadības paneļa izkārtojums

- 1** Iesl./Izsl.
- 2** Jaudas līmeņa displejs
- 3** Bloķēšana/Bērnu bloķēšana
- 4** Jaudas līmeņa iestatījums +/-

### Skārienjutīgo vadības sensoru zonas un displeji

Jūs darbināt plīti, aizskarot skārienjutīgo sensoru zonas. Displeji un skaņas signāli (īsi pīkstieni) apstiprina funkcijas izvēli.

Jaudas līmenis	1	2	3	4	5	6	7	8	9
Jauda	150 W	300 W	600 W	900 W	1100 W	1300 W	1500 W	1700 W	2000 W

## Indikatori

### ⚠ Nav katla vai tas ir novietots nepareizi

Šis simbols parādās, ja katls nav piemērots indukcijas plītij, nav novietots pareizi vai tā izmērs neatbilst atlasītajai gatavošanas zonai. Ja katls netiek konstatēts 30 sekunžu laikā pēc atlasīšanas, gatavošanas zona izslēdzas.

### H Paliekošais siltums

Ja displejā redzams simbols "H", gatavošanas zona joprojām ir karsta. Kad gatavošanas zona ir atdzisusi, displejs izslēdzas.

**⚠ Brīdinājums!** Karsta sildvirsmas rada apdeguma risku! Pēc iekārtas izslēgšanas sildvirsmu atdzišanai nepieciešams zināms laiks. Sk. paliekošā siltuma indikatoru **H**.

Paliekošo siltumu jūs varat izmantot kausēšanai un ēdiena temperatūras saglabāšanai. Neatvienojiet iekārtu no elektrības tīkla, pirms displejā nav izdzisis **H**.

## Ikdienas lietošana



### Pieslēgšana pie kontaktligzdas

- Pēc iekārtas pieslēgšanas pie elektrības tīkla ieslēdzas bērnu drošības iekārta. Nospiediet un 3 sekundes turiet nospiektu Bērnu drošības pogu, lai atslēgtu funkciju.

### IESL./IZSL.

- Nospiediet IESL./IZSL. pogu. Ekrānā parādīsies „0” – iekārta strādā gaidstāves režīmā. Iedegsies jaudas indikators. Ja 30 sekunžu laikā sildīšanas iestatījums nav atlasīts, plīts automātiski izslēdzas, nenospiežot IESL./IZSL. pogu.
- Nospiežot IESL./IZSL. pogu darbības laikā, plīts tiks izslēgta.



### Jaudas līmeņa iestatīšana

1. Nospiediet — vai +, lai ierīces darbības laikā regulētu jaudas līmeni.
2. Nospiežot —, jaudas līmenis pieaugs līdz „9”. Nospiežot —, jaudas līmenis samazināsies no „9” līdz „1”.
3. Nospiežot +, jaudas līmenis pieaugs no „1”. Nospiežot +, jaudas līmenis pieaugs no „1” līdz „9”.



### Bloķēšanas funkcija

Kad gatavošanas zona darbojas, jūs varat bloķēt vadības paneli, piemēram, lai notīrītu plīti. Tas novērš iespēju nejauši mainīt jaudas līmeņa iestatījumu. Plīti vēl joprojām iespējams izslēgt ar IESL./IZSL. pogas palīdzību.

### Bloķēšanas aktivizēšana

1. Iestatiet vēlamo jaudas līmeni.
2. Nospiediet un trīs sekundes turiet bloķēšanas pogu. Funkcija ir aktivizēta, kad iedegas bloķēšanas pogas indikators un atskan signāls.

### Bloķēšanas deaktivizēšana

1. Nospiediet un trīs sekundes turiet bloķēšanas pogu. Funkcija ir deaktivizēta, kad izdziest bloķēšanas pogas indikators un atskan signāls.
2. Jaudas līmenis atgriezīsies iepriekšējā iestatījumā.

### Bērnu bloķēšanas funkcija

Vadības paneli iespējams bloķēt arī laikā, kad plīts nedarbojas. Šī funkcija nepieļauj nejaušas darbības ar iekārtu.

### Bērnu bloķēšanas aktivizēšana

1. Ar IESL./IZSL. pogas palīdzību ieslēdziet iekārtu. Neiestatiet nekādu jaudas līmeni.
2. Nospiediet un trīs sekundes turiet bloķēšanas pogu. Funkcija ir aktivizēta, kad iedegas bloķēšanas pogas indikators un atskan signāls.
3. Ar IESL./IZSL. pogas palīdzību izslēdziet iekārtu.

### Bērnu bloķēšanas deaktivizēšana

1. Nospiediet un trīs sekundes turiet bloķēšanas pogu. Funkcija ir deaktivizēta, kad izdziest bloķēšanas pogas indikators un atskan signāls.

### Automātiska izslēgšanās

#### Funkcija automātiski izslēdz plīti šādos gadījumos:

- visas gatavošanas zonas ir izslēgtas;
- JŪS neesat iestatījis jaudas līmeni 30 sekunžu laikā pēc plīts ieslēgšanas;
- JŪS neesat izslēdzis gatavošanas zonu vai neesat mainījis jaudas līmeni divas stundas, vai notikusi pārkaršana (piem., no pannas izgarojis šķidrums).

## Padomi trauku izvēlē

### Kādus katlus izmantot

Izmantojiet tikai tādus katlus un pannas, kuru pamatne izgatavota no feromagnētiska materiāla, kas ir piemērots indukcijas plītim:

- čuguns;
- emaljēts tērauds;
- oglekļa tērauds;
- nerūsējošais tērauds (tomēr ne visi);
- alumīnijs ar feromagnētiska materiāla pārklājumu vai feromagnētiska materiāla plātņi.

Lai noteiktu katla vai pannas piemērotību, meklējiet simbolu  (parasti marķēts uz pamatnes). Varat arī pielikt magnētu pie pamatnes. Ja tas pieķeras pie pamatnes, trauks darbosies uz indukcijas plīts.

Lai nodrošinātu optimālu efektivitāti, vienmēr izmantojiet katlus un pannas ar līdzenu pamatni, kas vienmērīgi izplata siltumu. Ja pamatne nav līdzena, tas ietekmēs jaudu un siltumvadītspēju.

### Kā lietot

#### Katla/pannas pamatnes minimālais diametrs dažādām gatavošanas zonām

Lai nodrošinātu pareizu plīts funkcionēšanu, katlam ir jānosedz viens vai vairāki atsauces punkti, kas norādīti uz plīts virsmas, un tam jābūt ar piemērotu minimālo diametru.

Vienmēr izmantojiet gatavošanas zonu, kas vislabāk atbilst pannas pamatnes diametram.

Gatavošanas zona	Ieteicamais trauka diametrs [mm]
Vidējā gatavošanas zona aizmugures daļā	120-200

### Katli/pannas, kas ir tukši vai ar plānu pamatni

Neizmantojiet uz plīts katlus/pannas, kas ir tukši vai ar plānu pamatni, jo plīts nespēs uzraudzīt temperatūru vai automātiski izslēgties pārāk augstas temperatūras gadījumā, bojājot katlu/pannu vai plīts virsmu. Ja tas notiek, nekam nepieskarieties un gaidiet, līdz visi komponenti ir atdzisuši.





Ja parādās kļūdas ziņojums, skatiet nodaļu "Problēmu novēršana".

### Ieteikumi/padomi

#### Troksnis gatavošanas laikā

Kad gatavošanas zona ir aktīva, uz brīdi var būt dzirdama dūkoņa. Tas ir raksturīgi visām keramikas stikla gatavošanas zonām, un tas neietekmē ierīces funkcionēšanu vai darbību. Troksnis ir atkarīgs no izmantotajiem traukiem. Ja tas rada ievērojamus traucējumus, apsveriet trauku nomaiņu.















## Apkope un tīrīšana

-  **Brīdinājums!** Pirms atvienojat iekārtu no elektrības tīkla, izslēdziet to un ļaujiet atdzist.
-  **Brīdinājums!** Pirms iekārtas tīrīšanas izslēdziet to un ļaujiet atdzist.
-  **Brīdinājums!** Drošības apsvērumu dēļ nelietojiet iekārtas tīrīšanai smilšstrūklas aparātus un augstspiediena iekārtas.
-  **Brīdinājums!** Asi priekšmeti un abrazīvi tīrīšanas līdzekļi sabojās iekārtu. Pēc katras lietošanas notīriet iekārtu un noslaukiet ēdiena atliekas ar ūdeni un līdzekli trauku mazgāšanai. Noslaukiet arī tīrīšanas līdzekli!
-  Stikla keramikas skrāpējumi vai tumši plankumi, no kā nav iespējams atbrīvoties, neietekmē iekārtas darbību.

### Ēdienu atlieku un grūti noņemamu traipu tīrīšana:

- Ēdiena atliekas, kas satur cukuru, plastmasa un folijas atliekas ir jānotīra nekavējoties. Šim nolūkam piemērotākais instruments ir skrāpis (nav iekļauts iekārtas komplektā). Viegli piespiediet skrāpi leņķī pie stikla keramikas virsmas un notīriet netīrumus, slidinot asmeni pāri virsmai. Noslaukiet iekārtu ar mitru lupatiņu un nelielu trauku mazgājamā līdzekļa daudzumu. Noslēgumā noslaukiet iekārtu ar sausu, tīru lupatiņu.
- Kaļķakmens loki, ūdens loki, tauku šļakatas, izbalējušie plankumi ir jānotīra pēc tam, kad iekārta ir atdzisusi. Šim nolūkam izmantojiet stikla keramikai vai nerūsējošajam tēraudam paredzēto līdzekli.

## Problēmu novēršana

Problēma	Iespējamais iemesls	Risinājums
Iekārta nedarbojas.	Elektrības trūkums vai īssavienojums jūsu mājās.	
	Nepareizs pieslēgums pie elektrības tīkla.	Pārbaudiet plīts elektrības vada pieslēgumu.
	Kopš brīža, kad iekārta ir ieslēgta, pagājušas vairāk nekā 10 sekundes.	Atkārtoti ieslēdziet iekārta.
	Bērnu bloķēšana ir ieslēgta.	Deaktivizējiet Bērnu bloķēšanu. (Sk. nodaļu „Bērnu drošības iekārta”).
	Vienlaikus skartas vairākas skārienjutīgās zonas.	Aizskariet tikai vienu sensora zonu.
Ierīce pārtrauc darboties. Kļūdas rādījums:  → 	Šis trauks nav piemērots indukcijas plītij.	Nomainiet to pret indukcijas plītij piemērotu trauku.
	Uz gatavošanas zonas nav novietots trauks vai trauka diametrs ir mazāks nekā 120 mm.	Novietojiet katlu sildvirsmas zonā.
Ierīce pārtrauc darboties. Kļūdas rādījums:  → 	Katls ir tukšs (šķidrums ir izgarojis) vai gatavošanas temperatūra ir pārāk augsta.	Izslēdziet ierīci un restartējiet pēc 5 minūtēm. Ja E2 turpina pastāvēt, vērsieties tuvākajā IKEA veikalā.
	Bloķētas gaisa ieplūdes un izplūdes atveres.	
	Apkārtējā temperatūra ir pārāk augsta.	
Ierīce pārtrauc darboties. Kļūdas rādījums:  → 	Spriegums maiņstrāvas tīklā pārsniedz 275 V.	Pieslēdziet iekārta pie tai piemērota elektrības tīkla.
Ierīce pārtrauc darboties. Kļūdas rādījums:  → 	Spriegums maiņstrāvas tīklā ir zemāks nekā 100 V.	Pieslēdziet iekārta pie tai piemērota elektrības tīkla.
Ierīce pārtrauc darboties. Kļūdas rādījums:  → 	Ierīces temperatūras sensors nedarbojas.	Lūdzu, sazinieties ar tuvāko IKEA veikalu.
Ierīce pārtrauc darboties. Kļūdas rādījums:  → 	Katls ir tukšs (šķidrums ir izgarojis) vai gatavošanas temperatūra ir pārāk augsta.	Ļaujiet ierīcei atdzist un novērsiet gatavošanu bez šķidruma.
Ierīce pārtrauc darboties. Kļūdas rādījums:  → 	Iekšēja ārkārtas situācija	Izslēdziet ierīci un restartējiet pēc 5 minūtēm. Ja E0 turpina pastāvēt, vērsieties tuvākajā IKEA veikalā.

Kļūdas kods parādās, kad plīts ir ieslēgta un tiek konstatēta kļūda. E un skaitļi tiek rādīti ar pārtraukumiem (1 sekundi) uz maiņām.

Kļūmes gadījumā mēģiniet to atrisināt, ievērojot problēmu novēršanas vadlīnijas. Ja problēmu nevar atrisināt, vērsieties tuvākajā IKEA veikalā.

 Ja iekārtas ekspluatācija nav bijusi atbilstoša, dīlerim ir tiesības neveikt bezmaksas apmaiņu, arī garantijas perioda ietvaros.

## Tehniskie dati

Nominālā jauda	2000 W
Nominālais spriegums	220 V - 240 V~
Nominālā frekvence	50 - 60 Hz
Dziļums	305 mm
Platums	270 mm
Augstums	62 mm
Neto svars	2,4 kg

## Apkārtējās vides aizsardzība

### Sadzīves tehnikas utilizācija

Simbols  uz izstrādājuma vai tā iesaiņojuma norāda, ka šo izstrādājumu aizliegts nedrīkst izlietēt kopā ar sadzīves atkritumiem. Tas jānogādā atbilstošā savākšanas punktā elektrisko un elektronisko elementu utilizācijai. Nodrošinot šī izstrādājuma pareizu utilizāciju, jūs palīdzēsiet novērst iespējamo negatīvo ietekmi uz apkārtējo vidi un cilvēka veselību, kas varētu rasties izstrādājuma nepiemērotas utilizācijas gadījumā. Sīkāka informācija par šī izstrādājuma utilizāciju pieejama jūsu pašvaldībā, atkritumu utilizācijas dienestā vai veikalā, kurā iegādājāties šo precī.

 **Brīdinājums!** Pirms iekārtas utilizācijas veiciet šādas darbības:

- Atvienojiet iekārtu no elektrības tīkla.
- Nogrieziet iekārtas strāvas vadu un izmetiet to.

### Iepakojuma utilizācija

Ar simbolu  apzīmētos materiālus iespējams pārstrādāt. Utilizējiet iesaiņojumu atbilstošā atkritumu tvertnē turpmākai pārstrādei.

### Enerģijas ekonomija

- Iespēju robežās centieties likt vāku uz katla.
- Novietojiet trauku gatavošanas zonā, pirms ieslēdzat to.
- Virtuves trauka dibenam ir jābūt pēc iespējas biežākam un plakanam.



## IKEA Garantija

### Cik ilgi IKEA garantija ir spēkā?

Šī garantija ir spēkā 2 gadus no datuma, kad sākotnēji iegādājāties ierīci no IKEA, ja vien valsts tiesību aktos nav noteikts citādi. Lūdzu, dodieties uz IKEA.com, lai noskaidrotu, kādi noteikumi ir piemērojami jūsu valstī. Pirkuma apliecināšanai nepieciešams čeka oriģināls. Ja garantijas periodā veikts ierīces serviss, garantijas periods netiek pagarināts.

### Kas veic iekārtas apkopi?

Sazinieties ar tuvāko IKEA veikalu.

### Uz ko attiecas garantija?

Garantija attiecas uz iekārtas disfunkcijām ražotāja kļūdas vai materiālu defekta rezultātā. Tā stājas spēkā no izstrādājuma iegādes dienas IKEA. Šī garantija attiecas tikai uz mājsaimniecībā lietotām iekārtām. Izņēmumi ir norādīti nodaļā "Uz ko šī garantija neattiecas?" Garantijas periodā tiek segti defekta novēršanas izdevumi, piemēram, remonts, rezerves daļas, darbs un transportēšana, gadījumā, ja iekārta ir pieejama bez īpašiem izdevumiem. Nomainītās detaļas pāriet IKEA īpašumā.

### Kāda ir IKEA rīcība problēmas atrisināšanai?

IKEA pārbaudīs izstrādājumu un patstāvīgi pieņems lēmumu par to, vai uz šo izstrādājumu ir attiecināma garantija. Ja lēmums tiek pieņemts par to, ka garantija uz konkrēto gadījumu ir attiecināma, IKEA pieņem lēmumu par iekārtas remontu vai nomaiņu pret tādu pašu vai līdzīgu izstrādājumu.

### Uz ko šī garantija neattiecas?

- Parasts nolietojums.
- Bojājumi, kas nodarīti tīši vai radušies nevērīgas apiešanās rezultātā, ekspluatācijas instrukcijas neievērošanas, nepareizas uzstādīšanas rezultātā vai pieslēdzot iekārtu pie tīkla ar neatbilstošu spriegumu, ķīmiskas vai elektroķīmiskas reakcijas, rūsas, korozijas vai ūdens ietekmē radīti bojājumi, ieskaitot, taču neaprobežojoties ar bojājumiem, kas radušies paaugstināta kalķakmens satura rezultātā ūdenī, un bojājumiem neatbilstošas apkārtējās vides ietekmes rezultātā.
- Nomaināmās detaļas, ieskaitot baterijas un lampas.

- Funkcijas neietekmējoši un dekoratīvi elementi, kas neietekmē iekārtas lietošanu, ieskaitot skrāpējumus un iespējamu krāsas maiņu.
- Nejaušs bojājums svešķermeņu vai vielu ietekmes, tīrīšanas, filtru atbrīvošanas, drenāžas sistēmu vai mazgājamā līdzekļa tvertņu ietekmes rezultātā.
- Šādu elementu bojājums: stikla keramika, piederumi, trauki un galda piederumu statīvi, ūdensvada padeves un kanalizācijas caurules, plombas, lampas un to segums, ekrāni, pogas, apdare un tās elementi. Izņemot gadījumu, ja iespējams pierādīt, ka šie bojājumi radušies ražošanas defekta rezultātā.
- Remonts, ko nav veikuši mūsu pilnvarotie servisa nodrošinātāji un/vai pilnvarotā servisa tiesiskais partneris, kā arī gadījumi, ja nav lietotas oriģinālās detaļas.
- Nepareizas vai specifiskācijai neatbilstošas uzstādīšanas rezultātā radies bojājums.
- Iekārtas profesionāla lietošana, t.i., iekārta nav lietota mājsaimniecībā.
- Transportēšanas rezultātā radušies bojājumi. IKEA nenes atbildību par bojājumiem, kas radušies transportēšanas rezultātā – laikā, kad klients nogādā izstrādājumu mājās vai jebkurā citā vietā. IKEA sedz zaudējumus, kas radušies izstrādājuma transportēšanas rezultātā, ja izstrādājumu klienta norādītājā vietā piegādā IKEA.
- IKEA iekārtas sākotnējās uzstādīšanas izmaksas. Ja IKEA pilnvarotais servisa partneris veic iekārtas remontu vai nomaiņu garantijas ietvaros, pilnvarotais servisa partneris apņemas nepieciešamības gadījumā uzstādīt remontēto vai nomainīto iekārtu.

### Valsts likumdošanas spēkā esamība

IKEA garantija nodrošina noteiktas likumīgas tiesības, kas atbilst vietējās likumdošanas prasībām vai pārsniedz tās. Taču šie noteikumi nekādā veidā neierobežo vietējā likumdošanā norādītās klienta tiesības.

### Darbības teritorija

Vienā ES valstī iegādātām un uz citu ES valsti aizvestām iekārtām tiek nodrošināts serviss piegādes valstī spēkā esošo garantijas noteikumu ietvaros. Saistības nodrošināt pakalpojumus garantijas ietvaros ir spēkā tikai gadījumā, ja iekārta atbilst un ir uzstādīta saskaņā ar šādām prasībām:

- tehniskās specifikācijas valstī, kurā pieteikta garantijas prasība;
- montāžas instrukcijas un ekspluatācijas instrukcijā iekļautā drošības informācija;

### IKEA iekārtu apkalpošana

Lūdzu, sazinieties ar IKEA, ja vēlaties:

- pieprasīt servisu garantijas ietvaros;
- precizēt IKEA iekārtu funkcijas.

Lūdzu, rūpīgi iepazīstieties ar montāžas instrukcijām un/vai ekspluatācijas instrukciju, pirms sazināties ar mums – šādā gadījumā mēs varēsim sniegt kvalitatīvus pakalpojumus.

### Kā sazināties, ja nepieciešami mūsu pakalpojumi



Piezvanot IKEA klientu apkalpošanas centram, tā speciālisti palīdzēs jums atrisināt pamata problēmas, kas radušās darbā ar iekārtu. Vietējā veikala telefona numurs un darba laiks norādīts IKEA katalogā un mājas lapā [www.ikea.com](http://www.ikea.com).

**Vienmēr nosauciet IKEA preces kodu (astoņu ciparu kods), kas norādīts uz iekārtas datu plāksnes – šajā gadījumā mēs varēsim saīsināt servisa sniegšanai nepieciešamo laiku.**

### SAGLABĀJIET PIRKUMA ČEKU!

Tas apliecina pirkuma faktu un ir nepieciešams garantijas pakalpojumu saņemšanai. Pirkuma čekā sniegts arī IKEA nosaukums un visu jūsu iegādāto preču kodi (astoņu ciparu kods).

### Vai jums nepieciešama papildu palīdzība?

Ja vēlaties uzdot papildu jautājumus, kas neattiecas uz apkalpošanu pēc iegādes, sazinieties ar tuvākā IKEA veikala zvanu centru. Pirms sazināties ar mums, iesakām iepazīties ar iekārtas dokumentāciju.

## Sisukord

Ohutusteave	59	Hooldamine ja puhastamine	68
Ohutusjuhised	62	Rikkeotsing	69
Toote kirjeldus	64	Tehnilised andmed	70
Märgukuvad	65	Keskonnaküsimused	70
Igapäevane kasutamine	65	IKEA Garantii	71
Kööginõu valimine	67		

## Ohutusteave

- ⓘ Seadme ohutuse ja korrektse töö tagamiseks lugege see juhend enne paigaldamist ja kasutamist hoolikalt läbi. Hoidke need juhised alati alles, ka siis kui te toodet teisaldate või müüte. Kasutajad peavad seadme töö- ja ohutusfunktsioone täielikult tundma.

## Õige kasutamine

- Ärge jätke seadet töötamise ajal järelevalveta.
- Seade on eranditult koduseks kasutamiseks.
- Seade on eranditult siseruumides kasutamiseks.
- Seadet ei tohi kasutada tööpinnana ega teiste esemete hoidmiseks.
- Ärge pange ega hoidke seadmes ega selle läheduses tuleohtlikke vedelikke, kergesti süttivaid materjale ega sulavaid esemeid (nt plastkile, plast, alumiinium).
- Olge ettevaatlik, kui ühendate elektriseadmeid läheduses asuvate pistikupesadega. Ärge laske ühenduskaablitel seadme või kuumade kööginõudega kokku puutuda ega neisse takerduda.
- Ärge parandage seadet ise, et vältida vigastusi ja seadme kahjustamist. Pöörduge alati lähima IKEA kaupluse poole.

## Laste ja nõrgemate inimeste turvalisus

- Seadet tohivad kasutada lapsed alates 8. eluaastast, vähenenud füüsiliste, sensorsete või vaimsete võimetega isikud või varasemate kogemuste ja teadmisteta isikud järelevalve all, kui neile õpetatakse seadme ohutut kasutamist ning kui nad mõistavad seadmega seotud ohtusid.

- Hoidke kõik pakendid lastest eemal. Esineb lämbumisoht.
  - Hoidke lapsed töötamise ajal seadmest eemal, nagu ka siis, kui te seda ei kasuta.
  - Alla 8-aastased lapsed tuleb hoida seadmest eemal või seadme läheduses pideva järelvalve all.
  - Lapsed ei tohi seadmega mängida. Lapsed ei tohi seadet puhastada ega hooldada ilma järelevalveta.
- ⚠ **Hoiatus!** Lülitage lapselukk sisse, et väikelapsed ega lemmikloomad ei saaks seadet tahtmatut sisse lülitada.

## Üldine ohutus

- Hoidke ventilatsiooniavad seadme korpuses või sisseehitatud konstruktsioonis takistustevabad.
- Vigastuste vältimiseks ärge puudutage paneeli, kui jääksoojuse märgutuli endiselt põleb.
- Elektrilöögi vältimiseks ärge pange induktsioonpliidile selle töötamise ajal ühtegi eset.
- Ärge mähkige nõöri kaela ümber, et vältida kägistamisohtu.
- Seadme puhastamiseks ei tohi kasutada aurupuhastit.
- Metallist esemeid, nagu noad, kahvlid, lusikad ja kaaned, ei tohi pliidipinnale asetada, kuna need võivad kuumeneda.
- Pärast kasutamist lülitage pliidielement lülitist välja; ärge usaldage ainult pannidetektorit.
- Seade ei ole mõeldud kasutamiseks välise taimeri või eraldi kaugjuhtimissüsteemi abil.
- Soojenevate elementide puudutamisel tuleb olla ettevaatlik.
- Õnnetuste vältimiseks tohib kahjustatud elektrijuhtme välja vahetada ainult tootja, volitatud hoolduskeskus või sarnase kvalifikatsiooniga spetsialist. Pöörduge lähimasse IKEA poodi.

- ⚠ **HOIATUS:** Kui pind on pragunenud, siis lülitage seade elektrilöögi vältimiseks välja. Pöörduge lähimasse IKEA poodi.
  
- ⚠ **HOIATUS:** Seade ja selle juurdepääsetavad osad kuumenevad kasutamise ajal.
  
- ⚠ **HOIATUS:** Pliidiplaadil rasva või õliga toitu valmistades ärge jätke seda järelvalveta, sest see võib olla ohtlik ja põhjustada tulekahju. Tule kustutamiseks EI TOHI kasutada vett. Lülitage seade välja ning seejärel katke leek kaane või tulekustutustekiga.

## Ohutusjuhised

### Paigaldamine

- Tootja ei vastuta inimeste ega lemmikloomade vigastuste või varaliste kahjude eest, mis on põhjustatud järgmiste nõuete täitmata jätmisest.

**⚠ Ettevaatust!** Paigaldamisega jätkamiseks lugege ohutusteavet.

**⚠ Hoiatus!** Paigaldamisel tuleb järgida kasutusriigis kehtivaid seadusi, määrusi, direktiive ja standardeid (elektriohutuse eeskirjad ja reeglid, määruste kohane jäätmekäitlus jne!)

- Vältige seadme paigaldamist uste kõrvale ja akende alla, kuna kuumad kööginõud võivad uste ja akende avamisel pliidilt maha kukkuda.
- Veenduge, et seade pole transpordi tõttu kahjustatud. Ärge ühendage kahjustatud seadet.
- Ärge paigaldage seadet, kui see on transpordi ajal kahjustatud.
- Ärge ühendage pliidiplaati pikendusjuhtmete abil ja ärge asetage pliidiplaadi juhet üle tööpiirkondade.
- Ärge muutke spetsifikatsioone ega muutke seda toodet. Vigastusohu ja seadme kahjustamise oht.

**⚠ Hoiatus!** Järgige hoolikalt elektriühenduste juhiseid.

### Elektriühendused

- Enne ühendamist kontrollige, kas andmesildil näidatud seadme nimipingeline vastab saadaolevale toitepingele. Vaadake seadme nimivõimsust ja veenduge, et teie kodu elektrijuhtmestik on seadme võimsusele sobiva ristlõikega (vaadake võimsust tehniliste andmete peatükist).
- Andmesilt asub pliidiplaadi alumises korpuses.

**⚠ Hoiatus!** Elektrivoolu põhjustatud vigastuste oht.

- Lahtised ja sobimatud pistikud- ja pistikupesad võivad põhjustada kontakti ülekuumenemist.

### Enne kasutamist:

Enne kasutamist pöörake tähelepanu järgmistele juhistele.

- Kasutage standardset vooluvõrgus olevat pistikupesast ja kontrollige seda regulaarselt, et vältida kahjustusi.
- Ärge püüdke seadet ise avada ega laske seda teha mittepädeval isikul. Laske seade parandada selle teenindajal või samaväärse pädevusega elektrikul.
- Palun kontrollige toitejuhet ja pistikut. Kui toitejuhe või pistik on vigastatud, siis ärge kasutage seadet. Ärge tõmmake pistikut märja käega välja.
- Ärge kasutage pikendusjuhet; seadme tohib ühendada ainult otse vooluvõrku ühendatud pistikupesaga.
- Kui seadet pole kaua kasutatud, lülitage see esmalt 10 minutiks sisse, et selle elektroonilised osad saaksid stabiliseeruda. Alles seejärel võib seadet kasutama hakata.
- Ärge kasutage seadet veeanuma, lahtise leegi lähedal ega niiskes kohas. Seade on ette nähtud VAID ruumis kasutamiseks.
- Enne kasutamata hakkamist eemaldage sellelt kogu pakend, kleebised ja kile.
- Kõrgetemperatuuride tuleb pärast iga kasutuskorda juhtseadistest välja lülitada; ärge usaldage ainult pannidetektorit.
- Põletusohu! Metallist esemeid, nagu noad, kahvlid, lusikad ja potikaaned, ei tohiks pliidi pinnale asetada, kuna need võivad kuumeneda.

**⚠ Hoiatus!** Tuleoht! Ülekuumenenud rasvad ja õlid võivad väga kiirelt süttida.

**⚠ Hoiatus!** Implanteeritud südamestimulaatoriga kasutajad peaksid hoidma ülakeha sisselülitatud induktsiooniladest vähemalt 30 cm kaugusel.

**⚠ Hoiatus!** Ärge kasutage seadet märgade kätega ja hoidke juhtpaneeli pind kuiv. Juhtpaneeli lüliteid ei saa kasutada, kui neil on suurem kogus vett.

**⚠ Hoiatus!** Kui pind on pragunenud, lülitage seade elektrilöögi vältimiseks välja.

### Kasutusjuhised ja kasutusjärgne tegevus:

Süttimise ja õnnetuste vältimiseks pöörake tähelepanu järgmisele juhisele.

- Seadme tohib paigaldada VAID tasasele ja tugevale pinnale.
- Tuleb jälgida, et lapsed seadmega ei mängiks.
- Ärge pange pliidiplaadile seadme töötamise ajal järgmisi esemeid.
  - a) Roostevaba teras
  - b) Raud
  - c) Malm
  - d) Alumiinium
  - e) Kaaned ja email
  - f) Noad, kahvlid, lusikad
  - g) Taldrikuid, mis on valmistatud rauast, roostevabast terasest, malmist või alumiiniumist
  - h) Tühjad kööginõud
- Ärge tõstke või liigutage sisselülitatud seadet, kui sellel on kööginõud.
- Kuumutamisel säilitage ventilatsiooni jaoks head ümbritsevat keskkonda.
- Ärge pange seadme õhutusavadesse traati ega metallesemeid.
- Paneeli hoidmine
  - a) Ärge kukutage paneelile raskeid esemeid.
  - b) Ärge valage paneelile vett, hapet ega muid vedelikke.
  - c) Ärge valmistage pliidiplaadil roogasid, mis on seotud tulega.
  - d) Ärge pange plaadile ühtegi kuuma kööginõud, kui seade pole kasutusel.
  - e) Kui pliidiplaat (paneel) on pragunenud, siis lülitage seade kohe välja, et vältida elektrilööki ja tagastage see lähimasse IKEA poodi.
  - f) Mõni kööginõu võib kasutamise ajal tekitada müra. Kööginõud veidi liigutades võin müra kaduda või väheneda. Kui ei, siis vahetage kööginõu välja.
- Ärge hoidke töötavat seadet vaibal, riidel või paberil.
- Ärge puudutage kuuma paneeli. Paneel on endiselt kuum kuni jääksoojuse märgutule kustumiseni, isegi kui toide on välja lülitatud.
- Ärge tõmmake seadet pistikupesast lahtiühendamiseks juhtmest.

- Enne pistiku eemaldamist pistikupesast lülitage seade välja ja laske sel maha jahtuda. Ühendage toitejuhe lahti, kui seadet pikka aega ei kavatses kasutada.
- Hoidke kööginõud pärast kasutamist seadmest eemal.

### Kuidas vältida seadme kahjustusi

- Kukuvad esemed või kööginõud võivad klaaskeraamikat kahjustada.
- Malmist, valatud alumiiniumist või kahjustatud põhjaga kööginõud võivad pinnal libiseses klaaskeraamikat kriimustada.
- Klaaskeraamika võib katki minna ka põrandale kukkudes.
- Kööginõude ja klaaskeraamika kahjustamise vältimiseks ärge laske keedupotil või praepannil kuivaks keeda.
- Ärge kasutage küpsetusalasid tühjalt või ilma kööginõudeta.
- Ärge kunagi laske seadme ühelgi osal kokku puutuda alumiiniumfooliumiga. Ärge kunagi pange seadmesse või seadmele plasti või muid sulavaid materjale.

**⚠ Hoiatus!** Hoidke toodet pärast kasutamist vooluvõrku ühendatuna, kuni ventilaator ja kuumuse märgutuli on välja lülitunud.

### Teave akrüülamiidide kohta

**Pange tähele!** Viimaste teaduslike andmete kohaselt võib toidu, eriti tärglist sisaldavate toodete intensiivne pruunistamine olla akrüülamiidide tõttu tervisele kahjulik. Seetõttu soovitame küpsetada vmadalaimal võimalikul temperatuuril ja toitu mitte liiga palju pruunistada.

## Toote kirjeldus

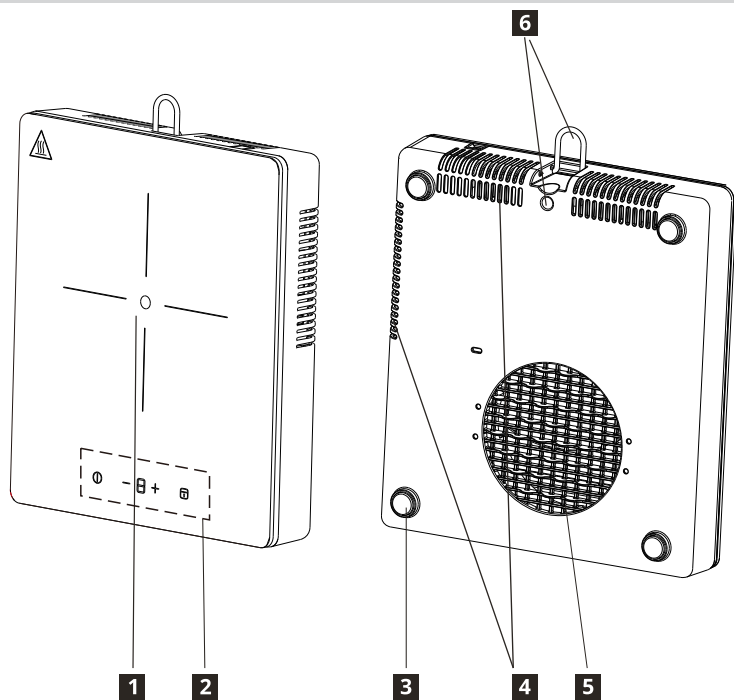

- 1** Kuumutusala  
Keedukoht 175 mm, 2000 W
- 2** Juhtpaneel
- 3** Silikoonkummist jal

- 4** Õhutusava
- 5** Õhu sisselaskeava
- 6** Riputuskonks



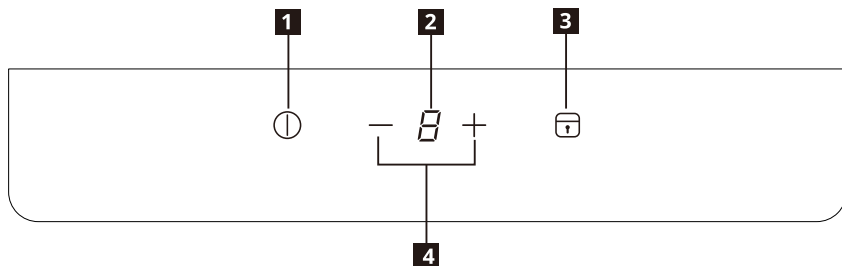

### Juhtpaneeli vaade

- 1** Sisse/Välja
- 2** Võimsustaseme näidik
- 3** Lukk/lapselukk
- 4** Võimsustaseme seadistusnupud - / +

### Puuetundlike andurite väljad ja kujud

Pliidi juhtimiseks puudutage puuetundlikke andureid. Kujud ja helisignaali (lühike piisk) kinnitavad funktsiooni valimist.

Võimsuse tase	1	2	3	4	5	6	7	8	9
Võimsus	150 W	300 W	600 W	900 W	1100 W	1300 W	1500 W	1700 W	2000 W



## Märgukuvad

### Kõõginõu on valesti paigutatud või puudub

Seda sümbolit näidatakse, kui kõõginõu ei sobi induktsioonkuumutamiseks, pole nõuetekohaselt paigaldatud või on pandud ebasobivas suuruses keedukohtale. Kui kõõginõud pole tuvastatud 30 sekundi jooksul alates valikust, lülitub keedukoht välja.

### Jääksoojus

Sümboli „H“ kuvamine tähendab, et keedukoht on veel kuum. Kui keedukoht on maha jahtunud, lülitub märgukuva välja.

 **Hoiatus!** Jääksoojus võib põhjustada põletusi!  
Pärast seadme väljalülitamist vajavad küpsetusalad veidi jahtumist. Vaadake jääksoojuse märgutuld .

Kasutage jääksoojust toidu sulatamiseks ja soojas hoidmiseks.

Ärge ühendage toodet lahti, ootamata  kustumist.

## Igapäevane kasutamine



### Ühendamine pistikupesasa

1. Pärast pistiku sisestamist vooluvõrku aktiveeritakse lapselukk. Deaktiveerimiseks hoidke lapseluku nuppu kolm sekundit all.

### SISSE/VÄLJA

1. Vajutage nuppu SISSE/VÄLJA, ekraanile ilmub ooterežiimis „0“ ja toite märgutuli süttib. Kui 30 sekundi jooksul pole kuumusastet valitud, lülitub keedukoht ise välja, ilma nupule SEES/VÄLJAS vajutamata.
2. Kasutamise ajal vajutage nuppu SISSE/VÄLJA, pliit lülitub välja.



### Võimsustaseme seadistamine

1. Võimsustaseme määramiseks vajutage nuppu — või nuppu +.
2. Nupu — vajutamisel lülitub kohe sisse tase „9“. Nupuga — saate võimsust järk-järgult alandada tasemelt „9“ tasemele „1“.
3. Nupu + vajutamisega saab võimsustaset tõsta olekust „1“. Nupu + vajutamisega saab võimsust tõsta tasemelt „1“ tasemele „9“.



### Lukustusfunktsioon

Kui keedukoht on sisse lülitatud, saate juhtpaneeli lukustada, näiteks pliidiplaadi puhastamiseks. Sellega on välditud võimsustaseme juhuslik muutmine. Pliidiplaadi saab endiselt välja lülitada SISSE/VÄLJA nupust.

### Luku aktiveerimine

1. Määrake soovitud võimsustase.
2. Hoidke lukustusnuppu all 3 sekundit. Kui lukustuse märgutuli süttib ja kostub helisignaal, on funktsioon aktiveeritud.

### Luku avamine

1. Hoidke lukustusnuppu all 3 sekundit. Kui lukustuse märgutuli süttib ja kostub helisignaal, on funktsioon deaktiveeritud.
2. Võimsustase naaseb varasemale sättele.

### Lapseluku funktsioon

Juhtpaneeli saate lukustatuna hoida ka siis, kui pliidiplaat ei tööta. See funktsioon hoiab ära seadme tahtmatu sisse lülitamise.

### Lapseluku aktiveerimine

1. Aktiveerige seade SISSE/VÄLJA nupust. Ärge määrake ühtegi võimsustaset.
2. Hoidke lukustusnuppu all 3 sekundit. Kui lukustuse märgutuli süttib ja kostub helisignaal, on funktsioon aktiveeritud.
3. Desaktiveerige seade SISSE/VÄLJA nupust.

### Lapseluku desaktiveerimine

1. Hoidke lukustusnuppu all 3 sekundit. Kui lukustuse märgutuli süttib ja kostub helisignaal, on funktsioon deaktiveeritud.

### Automaatlüliti

#### Lülitab pliidiplaadi automaatselt välja järgmistel juhtudel.

- kõik küpsetusalad on välja lülitatud,
- pärast pliidi sisse lülitamist pole KASUTAJA seadistanud võimsustaset 30 sekundi jooksul;
- KASUTAJA pole lülitanud keedukohta välja või muutnud võimsustaset 2 tunni jooksul või on ilmnenud ülekuumenemine (näiteks kööginõu on kuivaks keenud).

## Kööginõu valimine

### Millist nõud valida?

Kasutage potte ja panne, mille põhi on valmistatud sellisest ferromagnetilisest materjalist, mis sobib induktsoonpliidil kasutamiseks.

- Malm
- Emailitud teras
- Süsinikteras
- Roostevaba teras (mitte kõik)
- Alumiinium ferromagnetilise kattega või ferromagnetilise alusplaadiga

Poti või panni sobivuse tuvastamiseks vaadake  sümbolit (tavaliselt on see põhja all) Võite ka panna magneti põhja alla. Kui magnet jääb põhjale kinni, siis see kööginõu sobib induktsoonpliidil kasutamiseks.

Kasuteguri tõstmiseks kasutage tasase põhjaga potte ja panne, mis soojust ühtlaselt jaotavad. Kui põhi on ebaühtlane, mõjutab see võimsuse ja soojuse ülekannet.

### Kuidas kasutada?

#### Poti/panni aluse väikseim läbimõõt erinevatele keedualadele

Keeduala nõuetekohaseks toimimiseks peab kööginõu katma ühte või enamat pliidiplaadil olevat märki ja olema vähemalt minimaalse läbimõõduga.

Kasutage seda keeduala, mis kõige paremini vastab kööginõu põhja läbimõõdule.

Keedukoht	Soovitav kööginõu läbimõõt [mm]
Tagumine keskmine keedukoht	120–200

### Tühjad ja õhukesepõhjalised potid/pannid

Ärge pange pliidiplaadile tühjasid või õhukesepõhjalisi potte/panne, sest siis pole võimalik temperatuuri jälgida või pliiti välja lülitada, kui temperatuur on liiga kõrge ja see kahjustab kööginõud või köögiplaadi pinda. Kui tekib selline olukord, ärge midagi puudutage ja oodake kõikide osade jahtumist.





Kui näidatakse sõnumit, juhenduge peatükist „Rikkeotsing“.

### Näpunäited/soovitused

#### Küpsetamise ajal on kuulda heli

Kui keedukoht on sisse lülitatud, võib pliit kergelt sumiseda. See kaasneb keedukoha keraamilise plaadi kuumenemisega ja ei mõjuta seadme tööd ega kasutusiga. See hääl sõltub kasutatavast kööginõust. Kui see oluliselt häirib, võib aidata kööginõu vahetamine.













## Hooldamine ja puhastamine

-  **Hoiatus!** Enne lahti ühendamist lülitage seade välja ja laske sellel jahtuda.
-  **Hoiatus!** Enne puhastamist lülitage seade välja ja laske sellel jahtuda.
-  **Hoiatus!** Ohutuse tagamiseks ärge puhastage seadet aurujugade või kõrgsurvepesuritega.
-  **Hoiatus!** Teravad esemed ja abrasiivsed puhastusvahendid kahjustavad seadet. Puhastage seade ja eemaldage jäägid pärast iga kasutamist vee- ja pesuveelikuga. Eemaldage ka puhastusvahendite jäänused!
-  Kriimustused või tumedad plekid klaaskeraamil, mida ei saa eemaldada, ei mõjuta seadme tööd.

### Jääkide ja raskema mustuse eemaldamine:

- Toit, mis sisaldab suhkrut, plasti ja tinafooliumijääke tuleb eemaldada koheselt. Parim vahend klaasipinna puhastamiseks on kaabits (ei kuulu seadmega komplekti). Asetage kaabits nurga all klaaskeraamilisele pinnale ja eemaldage jäägid tera üle pinna libistades. Pühkige seadet niiske lapiga ja väikese koguse pesuveelikuga. Lõpetamiseks hõõruge seade puhta lapiga kuivaks.
- Katlakivi rõngad, veejääkide rõngad, rasvapritsmed ja läikivad metallsed värvimuutused tuleb pärast seadme jahtumist eemaldada klaaskeraamilise või roostevabale terasele mõeldud puhastusvahendi abil.

## Rikkeotsing

Probleem	Võimalik põhjus	Lahendus
Seade ei tööta.	Teie kodus toiteallikas puudub elekter või see on lühises.	
	Toiteühendus pistikupesaga pole õigesti teostatud.	Nõuetekohase ühenduse tagamiseks kontrollige pliidiplaadi toiteallikat.
	Seadme sisselülitamisest on möödunud üle 10 sekundi.	Lülitage seade uuesti sisse.
	Lapselukk on sisse lülitatud.	Desaktiveerige lapselukk. (Vt jaotist „Lapselukk“).
	Korruga puudutati mitut andurit.	Puudutage korruga ainult ühte andurit.
Seadme töötamine seiskus. Rikkekode:  → 	Kööginõu pole induksioonkuumutamiseks sobiv.	Valige induksioonpliidile sobiv kööginõu.
	Keedukohal pole kööginõud või on kööginõu läbimõõt alla 120 mm.	Asetage küpsetusalale kööginõu.
Seadme töötamine seiskus. Rikkekode:  → 	Kööginõud on tühjad (kuivaks keenud) või keetmise temperatuur on liiga kõrge.	Lülitage seade välja ja taaskäivitage 5 minuti pärast. Kui näidatakse jätkuvalt rikkekoodi E2, pöörduge lähimasse IKEA kauplusse.
	Õhu sisse- ja väljalaskeava on blokeeritud.	
	Ümbritseva õhu temperatuur on liiga kõrge.	
Seadme töötamine seiskus. Rikkekode:  → 	Peamine toiteallikas on vahelduvvooliga üle 275 V.	Valige tootele sobiv toiteallikas.
Seadme töötamine seiskus. Rikkekode:  → 	Peamine toiteallikas on vahelduvvooluga alla 100 V.	Valige tootele sobiv toiteallikas.
Seadme töötamine seiskus. Rikkekode:  → 	Seadme temperatuuriandur ei tööta.	Pöörduge lähimasse IKEA poodi.
Seadme töötamine seiskus. Rikkekode:  → 	Kööginõud on tühjad (kuivaks keenud) või keetmise temperatuur on liiga kõrge.	Laske seadmel jahtuda ja vältige kuivaks keetmist.
Seadme töötamine seiskus. Rikkekode:  → 	Sisemine erand	Lülitage seade välja ja taaskäivitage 5 minuti pärast. Kui näidatakse jätkuvalt rikkekoodi E0, pöörduge lähimasse IKEA kauplusse.

Rikkekode näitab, et pliidiplaat on sisse lülitatud ja tuvastati rike, täht „E“ ja sellele järgnevaid numbreid näidatakse katkendlikult (1 sekundi jooksul) ja ringlevalt.

Püüdke tekkinud rikke põhjus kõrvaldada rikkeotsingu juhiseid järgides. Kui rikke põhjust ei õnnestu kõrvaldada, pöörduge lähimasse IKEA poodi.

 Kui kasutasite seadet valesti, ei pruugi edasimüüja kohale tulla tasuta isegi garantiiaja jooksul.

## Tehnilised andmed

Nimivõimsus	2000 W
Nimipinge	220 V - 240 V~
Nominaalsagedus	50 - 60 Hz
Sügavus	305 mm
Laius	270 mm
Kõrgus	62 mm
Netokaal	2,4 kg

## Keskkonnamärgid

### Majapidamisvahendite kasutusest kõrvaldamine

Tootel või selle pakendil olev sümbol  näitab, et seda toodet ei tohi käsitleda olmeprügina. Selle asemel tuleks see viia elektri- ja elektroonikaseadmete ringlussevõtuks sobivasse kogumispunkti. Selle toote nõuetekohase kõrvaldamisel aitate vältida võimalikke negatiivseid tagajärgi keskkonnale ja inimeste tervisele, mis muidu võivad olla põhjustatud toote jääkide väärast kõrvaldamisest. Selle toote ringlussevõtu kohta täpsema teabe saamiseks pöörduge kohaliku omavalitsuse, olmejäätmete kõrvaldamise teenuse või kaupluse poole, kust toote ostsite.

 **Hoiatus!** Seadme kõrvaldamiseks toimige järgmiselt.

- Tõmmake pistik pistikupesast välja.
- Lõigake toitejuhe läbi ja visake see ära.

### Pakkematerjalide kõrvaldamine

Sümboliga  materjalid on taaskasutatavad. Kõrvaldage pakend ringlussevõtuks sobivas kogumiskonteineris.

### Energia säästmine

- Võimalusel katke pannid alati kaanega.
- Asetage kööginõud küpsetusalale enne selle sisse lülitamist.
- Kööginõu põhi peaks olema võimalikult paks ja tasane.

## IKEA Garantii

### Kui kaua IKEA garantii kehtib?

See garantii kehtib 2 aastat seadme esmase IKEA-st ostmise kuupäevast, kui pole riiklike seadustega muudmoodi sätestatud. Avage veebisait [IKEA.com](http://IKEA.com), et vaadata, mis tingimused kehtivad teie asukohariigis. Ostu peab tõendama ostudokumendi originaaliga. Kui garantii alusel on tehtud hooldustöid, siis need ei pikenda seadme garantiiaega.

### Kes teeb hooldustöid?

Pöörduge lähimasse IKEA kauplusesse.

### Millele garantii kehtib?

Garantii kehtib seadme nendele riketele, mis on põhjustatud konstruktsiooni- või materjaliveast alates IKEA-st ostmise kuupäevast. See garantii kehtib vaid seadme kodukasutuse puhul. Erandid on loetletud punktis „Mis pole selle garantiiga kaetud?“. Garantii kehtivuse ajal korvatakse rikke kõrvaldamise kulud, näiteks remondikulud, osade maksumus, töö- ja sõidukulud, eeldusel, et seade on remondiks ligipääsetav ilma erikulutusteta. Asendatud osad jäävad IKEA omandisse.

### Mida IKEA teeb probleemi lahendamiseks?

IKEA kontrollib toote üle ja otsustab oma äranägemisel, kas garantii hõlmab vea kõrvaldamist. Kui see hõlmab, siis IKEA otsustab oma äranägemisel, kas vigane toode tuleb remondida või asendada sama või sarnase tootega.

### Mis pole selle garantiiga kaetud?

- Tavapärase kulumine.
- Vigastused, mis on tekitatud sihilikult või hooletusest, põhjustatud kasutusjuhendi juhiste eiramisest, ebaõigest paigaldusest või valest toitepingest, keemilisest või elektrikeemilisest reaktsioonist, roostest, söövitusest või veekahjustusest, kaasa arvatud, kuid mitte ainult veetoitesüsteemi liigsest lubjasisaldusest või ebaharilikest keskkonnatingimustest.
- Kulutarvikud, kaasa arvatud patareid ja lambid.

- Mittetoimivad osad ja ehisosad, mis seadme tavapärasest tööd ei mõjuta, kaasa arvatud kriimustused ja võimalikud värvimuutused.
- Kõrvaliste esemete või ainete ja filtrite, drenimissüsteemide või pesuainesahtli puhastamisest või ummistumisest põhjustatud vigastused.
- Järgmiste osade vigastused: keraamilised klaasid, tarvikud, lauanõude ja söögiriistade korvid, vee etteande- ja äravoolutorud, tihendid, lambid ja lambikatted, kaitseekraanid, nupud, korpused ja korpuste osad. Välja arvatud juhtumid, mille puhul on tõendatud tootmisveast tingitud rike.
- Teiste, mitte meie määratud teenindajate ja/või volitatud teenuslepinguga partnerettevõtte tehtud remonditööd või kui on kasutatud muid kui originaalvaruosi.
- Remonditööd, mis on tingitud puudulikust või nõuetele mittevastavast paigaldusest.
- Kodumasinaga kasutamine väljaspool kodust keskkonda, nt kutsealaseks kasutamiseks.
- Transpordivigastused. IKEA ei võta vastutust vigastuste eest, mis võivad tekkida sel ajal, kui klient transpordib seadme koju või mõnda teise asukohta. Kui IKEA tarnib toote kliendi antud tarnekohta, siis selle tarne ajal tootele tekkinud vigastuse korvab IKEA.
- IKEA seadme esmapaigaldusega seotud kulud. Kui IKEA nimetatud teenusepakkuja või tema volitatud teenustöö partnerettevõtte remondib või asendab seadme selle garantiiga kehtestatud tingimustel, siis nimetatud teenusepakkuja või tema volitatud teenustöö partnerettevõtte taastpaigaldab vajadusel remonditud seadme või paigaldab asendusseadme.

### Siseriiklike seaduste rakendumine

IKEA garantii annab ostjale seaduslikud erioigused, mis katavad või ületavad kõiki siseriiklike seaduslike nõudeid. Need tingimused ei piira mingil viisil kliendi õigusi, mis on sätestatud siseriiklike õigusnormidega.

### Garantii kehtivuspiirkond

Seadmetele, mis on ostetud ühest EL-riigist ja mis viiakse teise EL-riiki, tagatakse hooldusteenused uuel asukohamaal tavapäraselt kehtivate garantii raamtingimuste kohaselt. Garantii raamtingimuste kohane hooldusteenuste kohustus on vaid siis, kui seade vastab riigis kehtivatele nõuetele ja on paigaldatud kooskõlas:

- selle riigi tehniliste tingimustega, kus garantiinõue esitati,
- paigaldusjuhiste ja kasutusjuhendi ohutuseeskirjadega.

### IKEA seadmete JÄRELHOOLDUS

Pöörduge kõhklematult meie poole, kui:

- soovite esitada selle garantiiga tagatud hooldusnõude;
- soovite lasta selgitada IKEA seadmete funktsioone.

Parima abi saamiseks lugege enne meie poole pöördumist hoolikalt läbi paigaldusjuhised ja/ või kasutusjuhend.

### Kuidas meie poole pöörduda, kui vajate meie abi



IKEA järelhoolduse klienditeeninduse keskus annab meie poole pöördumisel nõu telefoni teel, et tuvastada teie seadme põhilisi rikkeid. Kohaliku kaupluse telefoninumbri ja lahtiolekuajad saate IKEA kataloogist või veebisaidilt [www.ikea.com](http://www.ikea.com).

**Kiire teeninduse tagamiseks teatage alati seadme IKEA tootenumber (8-kohaline kood), mis on teie seadme tehasesildil.**

### HOIDKE OSTUKVIITUNG ALLES!

See tõendab teie ostu ja seda nõutakse garantiinõude korral. Lisaks on ostukviitungil IKEA kaupluse nimi ja iga teie ostetud seadme tootenumber (8-kohaline kood).

### Kas soovite lisaabi?

Nende lisaküsimustega, mis ei ole seotud teie seadme järelhooldusega, pöörduge lähima IKEA kaupluse klienditeenindusosakonda.

Enne ühenduse võtmist soovime teil seadme juhendid hoolikalt läbi lugeda.

