

LAGAN

GB

DE

FR

NL

DK

NO

FI

SE

CZ

ES

IT

HU

PL

LV

LT

PT

RO

SK

BG

HR

GR

RS

SI

TR

RU

ET

IS

UA



Design and Quality
IKEA of Sweden

ENGLISH	5
DEUTSCH	10
FRANÇAIS	16
NEDERLANDS	22
DANSK	28
NORSK	33
SUOMI	38
SVENSKA	43
ČESKY	48
ESPAÑOL	53
ITALIANO	59
MAGYAR	65
POLSKI	70
LATVIEŠU	76
LIETUVIŲ	81
PORTUGUÊS	86
ROMÂNĂ	92
SLOVENSKY	98
БЪЛГАРСКИ	103
HRVATSKI	109
ΕΛΛΗΝΙΚΑ	114
SRPSKI	120
SLOVENŠČINA	125
TÜRKÇE	130
РУССКИЙ	135
EESTI	141
ÍSLENSKA	146
УКРАЇНСЬКА	151

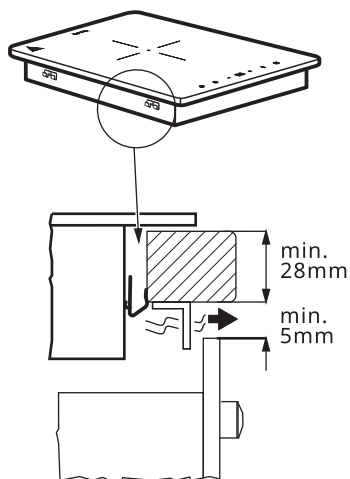
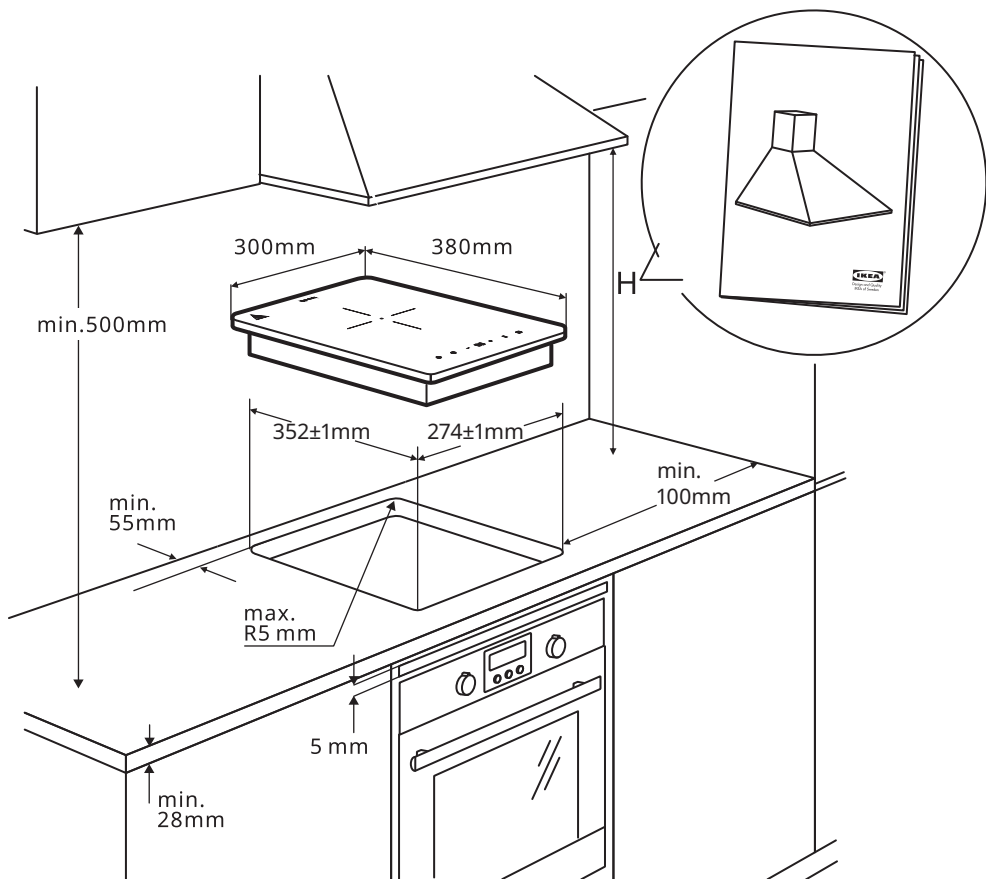

Safety information

- ① Before the installation and use of the appliance, carefully read the supplied instructions. The manufacturer is not responsible if an incorrect installation and use causes injuries and damage. Always keep the instructions with the appliance for future reference.

Children and vulnerable people safety

- This appliance can be used by children aged from 8 years and above and persons with reduced physical, sensory or mental capabilities or lack of experience and knowledge if they have been given supervision or instruction concerning use of the appliance in a safe way and understand the hazards involved. Children shall not play with the appliance. Cleaning and user maintenance shall not be made by children without supervision.
- Children less than 8 years of age shall be kept away unless continuously supervised.
- Do not let children play with the appliance.
- Keep all packaging away from children and dispose of it appropriately.
- Keep children and pets away from the appliance when it operates or when it cools down. Accessible parts may become hot during use.
- If the appliance has a child safety device, it should be activated.
- Children shall not carry out cleaning and user maintenance of the appliance without supervision.

General Safety

- **WARNING:** The appliance and its accessible parts become hot during use. Care should be taken to avoid touching heating elements.
- Do not operate the appliance by means of an external timer or separate remote-control system.
- **WARNING:** Unattended cooking on a hob with fat or oil can be dangerous and may result in fire.

- NEVER try to extinguish a fire with water, but switch off the appliance and then cover flame e.g. with a lid or a fire blanket.
- CAUTION: The cooking process has to be supervised. A short term cooking process has to be supervised continuously.
- WARNING: Danger of fire: Do not store items on the cooking surfaces.
- Metallic objects such as knives, forks, spoons and lids should not be placed on the hob surface since they can get hot.
- Do not use the appliance before installing it in the built-in structure.
- Disconnect the appliance from the electrical supply before maintenance.
- Do not use a steam cleaner to clean the appliance.
- After use, switch off the hob element by its control and do not rely on the pan detector.
- If the glass ceramic surface / glass surface is cracked, switch off the appliance and unplug it from the mains.
- If the supply cord is damaged, it must be replaced by the manufacturer, its service agent or similarly qualified persons in order to avoid a hazard.
- WARNING: Use only hob guards designed by the manufacturer of the cooking appliance or indicated by the manufacturer of the appliance in the instructions for use as suitable or hob guards incorporated in the appliance. The use of inappropriate guards can cause accidents.

Safety instruction

Installation

- ⚠ **Warning!** Plug-in installation. Please ensure a suitable power supply compatible with the appliance.
- i Follow the Assembly instructions supplied with the appliance.
- Remove all the packaging.
- Do not install or use a damaged appliance.
- Keep the minimum distance from other appliances and units.
- Always take care when moving the appliance as it is heavy. Always use safety gloves and enclosed footwear.

- Seal the cut surfaces with a sealant to prevent moisture to cause swelling.
- Protect the bottom of the appliance from steam and moisture.
- Do not install the appliance adjacent to a door or under a window. This prevents hot cookware falling from the appliance when the door or the window is opened.
- Make sure that the space underneath the hob is sufficient for air circulation.
- The bottom of the appliance can get hot. If the appliance is installed above the drawers, make sure to install a non-combustible separation panel under the appliances to prevent access to the bottom.

Electrical Connection

⚠ Warning! Risk of fire and electric shock.

- The appliance must be earthed.
- Before carrying out any operation make sure that the appliance is disconnected from the power supply.
- Make sure that the parameters on the rating plate are compatible with the electrical ratings of the mains power supply.
- Make sure the appliance is installed correctly. Loose and incorrect electricity mains cable or plug (if applicable) can make the terminal become too hot.
- Use the correct electricity mains cable.
- Do not let the electricity mains cable tangle.
- Make sure that a shock protection is installed.
- Make sure the mains cable or plug (if applicable) does not touch the hot appliance or hot cookware, when you connect the appliance to the near sockets.
- Do not use multi-plug adapters and extension cables.
- Make sure not to cause damage to the mains plug (if applicable) or to the mains cable. Contact our Authorised Service Centre or an electrician to change a damaged mains cable.
- The shock protection of live and insulated parts must be fastened in such a way that it cannot be removed without tools.
- Connect the mains plug to the mains socket only at the end of the installation. Make sure that there is access to the mains plug after the installation.
- If the mains socket is loose, do not connect the mains plug.
- Do not pull the mains cable to disconnect the appliance. Always pull the mains plug.

Use

⚠ Warning! Risk of injury, burns and electric shock.

- Remove all the packaging, labelling and protective film (if applicable) before first use.
- This appliance is for household use only.
- Do not change the specification of this appliance.
- Make sure that the ventilation openings are not blocked.
- Do not let the appliance stay unattended during operation.
- Set the cooking zone to "off" after each use.
- Do not rely on the pan detector.
- Do not put cutlery or saucepan lids on the cooking zones. They can become hot.
- Do not operate the appliance with wet hands or when it has contact with water.
- Do not use the appliance as a work surface or as a storage surface.

- If the surface of the appliance is cracked, disconnect immediately the appliance from the power supply. This to prevent an electrical shock.
- Users with a pacemaker must keep a distance of minimum 30 cm from the induction cooking zones when the appliance is in operation.
- When you place food into hot oil, it may splash.
- Fats and oil when heated can release flammable vapours. Keep flames or heated objects away from fats and oils when you cook with them.
- The vapours that very hot oil releases can cause spontaneous combustion.
- Used oil, that can contain food remnants, can cause fire at a lower temperature than oil used for the first time.
- Do not put flammable products or items that are wet with flammable products in, near or on the appliance.

⚠ Warning! Risk of damage to the appliance.

- Do not keep hot cookware on the control panel.
- Do not put a hot pan cover on the glass surface of the hob.
- Do not let cookware boil dry.
- Be careful not to let objects or cookware fall on the appliance. The surface can be damaged.
- Do not activate the cooking zones with empty cookware or without cookware.
- Do not put aluminium foil on the appliance.
- Cookware made of cast iron, aluminium or with a damaged bottom can cause scratches on the glass/glass ceramic. Always lift these objects up when you have to move them on the cooking surface.
- This appliance is for cooking purposes only. It must not be used for other purposes, for example room heating.

Care and cleaning

- Clean the appliance regularly to prevent the deterioration of the surface material.
- Switch off the appliance and let it cool down before cleaning.
- Do not use water spray and steam to clean the appliance.
- Clean the appliance with a moist soft cloth. Only use neutral detergents. Do not use abrasive products, abrasive cleaning pads, solvents or metal objects.

Disposal

⚠ Warning! Risk of injury or suffocation.

- Contact your municipal authority for information on how to discard the appliance correctly.
- Disconnect the appliance from the mains supply.
- Cut off the mains electrical cable close to the appliance and dispose of it.

Care and cleaning

WARNING!



- Switch the appliance off and let it cool down before disconnecting it.
- Switch the appliance off and let it cool down before you clean it.
- For safety reasons, do not clean the appliance with steam blasters or high-pressure cleaners.
- Sharp objects and abrasive cleaning agents will damage the appliance. Clean the appliance and remove the residues with water and washing up liquid after each use. Remove also the remnants of the cleaning agents!

 Scratches or dark stains on the glass ceramic that cannot be removed do not affect the functioning of the appliance.

Removing the residues and stubborn residues:

- Food containing sugar, plastics, tin foil residues should be removed at once, best tool for cleaning glass surface is a scraper (not included with the appliance). Place a scraper on the glass ceramic surface at an angle and remove residues by sliding the blade over the surface. Wipe the appliance with a damp cloth and a little washing up liquid. Finally, rub the appliance dry using a clean cloth.
- Limescale rings, water rings, fat splashes, shiny metallic discolorations should be removed after the appliance has cooled down using cleaner for glass ceramic or stainless steel.

Environmental concerns

Recycle materials with the symbol . Put the packaging in relevant containers to recycle it. Help protect the environment and human health by recycling waste of electrical and electronic appliances. Do not dispose of appliances marked with the symbol  with the household waste. Return the product to your local recycling facility or contact your municipal office.

Energy saving

You can save energy during everyday cooking if you follow below hints.

- When you heat up water, use only the amount you need.
- If it is possible, always put the lids on the cookware.
- Before you activate the cooking zone put the cookware on it.
- Put the smaller cookware on the smaller cooking zones.
- Put the cookware directly in the centre of the cooking zone.
- Use the residual heat to keep the food warm or to melt it.

Manufacturer

Ikea of Sweden AB - SE - 343 81 Älmhult, Sweden

IKEA Warranty

How long is the IKEA Warranty valid?

This warranty is valid for 2 years from the original date of purchase of Your appliance at IKEA, unless otherwise specified in national legislation. Please go to IKEA.com to find out what applies in your country. The original sales receipt is required as proof of purchase. If service work is carried out under warranty, this will not extend the warranty period for the appliance.

Who will execute the service?

Contact nearest IKEA store.

What does this warranty cover?

The warranty covers faults of the appliance, which have been caused by faulty construction or material faults from the date of purchase from IKEA.

This warranty applies to domestic use only. The exceptions are specified under the headline "What is not covered under this warranty?" Within the warranty period, the costs to remedy the fault e.g. repairs, parts, labour and travel will be covered, provided that the appliance is accessible for repair without special expenditure. Replaced parts become the property of IKEA.

What will IKEA do to correct the problem?

IKEA will examine the product and decide, at its sole discretion, if it is covered under this warranty. If considered covered, IKEA will then, at its sole discretion, either repair the defective product or replace it with the same or a comparable product.

What is not covered under this warranty?

- Normal wear and tear.
- Deliberate or negligent damage, damage caused by failure to observe operating instructions, incorrect installation or by connection to the wrong voltage, damage caused by chemical or electrochemical reaction, rust, corrosion or Water damage including but not limited to damage caused by excessive lime in the water supply, damage caused by abnormal environmental conditions.
- Consumable parts including batteries and lamps.
- Non-functional and decorative parts which do not affect normal use of the appliance, including any scratches and possible colour differences.
- Accidental damage caused by foreign objects or substances and cleaning or unblocking of filters, drainage systems or soap drawers.
- Damage to the following parts: ceramic glass, accessories, crockery and cutlery baskets, feed and drainage pipes, seals, lamps and lamp covers, screens, knobs, casings and parts of casings. Unless such damages can be proved to have been caused by production faults.
- Repairs not carried out by our appointed service providers and/or an authorized service contractual partner or where non-original parts have been used.
- Repairs caused by installation which is faulty or not according to specification.
- The use of the appliance in a non- domestic environment i.e. professional use.
- Transportation damages. If a customer transports the product to his home or another address, IKEA is not liable for any damage that may occur during transport. However, if IKEA delivers the product to the customer's delivery address, then damage to the product that occurs during this delivery will be covered by IKEA.
- Cost for carrying out the initial installation of the IKEA appliance. However, if an IKEA appointed Service Provider or its authorized service partner repairs or replaces the appliance under the terms of this warranty, the appointed Service Provider or its authorized service partner will reinstall the repaired appliance or install the replacement, if necessary.

How country law applies

The IKEA warranty gives you specific legal rights, which cover or exceed all the local legal demands. However these conditions do not limit in any way consumer rights described in the local legislation.

Area of validity

For appliances which are purchased in one EU country and taken to another EU country, the services will be provided in the framework of the warranty conditions normal in the new country. An obligation to carry out services in the framework of the warranty exists only if the appliance complies and is installed in accordance with:

- the technical specifications of the country in which the warranty claim is made;
- the Assembly Instructions and User Manual Safety Information.

AFTER SALES for IKEA appliances

Please don't hesitate to contact IKEA to:

- make a service request under this warranty;
- ask for clarification on functions of IKEA appliances.

To ensure that we provide you with the best assistance, please read carefully the Assembly Instructions and/or the User Manual before contacting us.

How to reach us if you need our service



The IKEA after sales customer service centre will assist you on the phone with basic trouble shooting for your appliance at the time of service call request. Please see the IKEA catalogue or visit www.ikea.com to find your local store phone number and opening time.

In order to provide you a quicker service, please also always refer to the IKEA article number (8 digit code) placed on the rating plate of your appliance.

SAVE THE SALES RECEIPT!

It is your proof of purchase and required for the warranty to apply. The sales receipt also reports the IKEA name and article number (8 digit code) for each of the appliances you have purchased.

Do you need extra help?

For any additional questions not related to After Sales of your appliances please contact your nearest IKEA store call centre. We recommend you read the appliance documentation carefully before contacting us.

Sicherheitshinweise

- ① Lesen Sie vor der Installation und der Benutzung des Geräts die mitgelieferte Bedienungsanleitung gründlich durch. Der Hersteller ist nicht dafür verantwortlich, wenn eine unsachgemäße Installation und Verwendung zu Verletzungen und Schäden führt. Bewahren Sie diese Bedienungsanleitung zur späteren Verwendung immer in der Nähe des Geräts auf.

Sicherheit von Kindern und hilfsbedürftigen Personen

- Dieses Gerät ist zur Verwendung durch Kinder ab 8 Jahren, Personen mit eingeschränkten körperlichen, geistigen oder sensorischen Fähigkeiten und Personen ohne nötige Erfahrung oder ausreichende Kenntnisse vom Produkt geeignet, wenn diese dabei beaufsichtigt werden, vorher in die sichere Verwendung des Gerätes eingewiesen wurden und die damit verbundenen Gefahren verstehen. Kinder dürfen nicht mit dem Gerät spielen. Reinigung und Wartung dürfen von Kindern nicht unbeaufsichtigt vorgenommen werden.
- Kinder unter 8 Jahre sollten von dem Gerät ferngehalten werden, es sei denn, sie befinden sich unter Aufsicht eines Erwachsenen.
- Lassen Sie Kinder nicht mit dem Gerät spielen.
- Halten Sie alle Verpackungen von Kindern fern und entsorgen Sie diese entsprechend.
- Halten Sie Kinder und Haustiere vom Gerät fern, wenn es in Betrieb ist oder abkühlt. Zugängliche Teile können während des Gebrauchs heiß werden.
- Wenn das Gerät mit einer Kindersicherung ausgestattet ist, muss diese aktiviert werden.
- Kinder dürfen Reinigung und Pflege des Geräts nicht ohne Aufsicht durchführen.

Allgemeine Sicherheitshinweise

- **WARNUNG:** Das Gerät und dessen zugängliche Teile werden während des Betriebs heiß. Es sollte darauf geachtet werden, die Heizelemente nicht zu berühren.

- Betreiben Sie das Gerät nicht mit einer externen Zeitschaltuhr oder einem separaten Fernbedienungssystem.
- **WARNUNG:** Unbeaufsichtigtes Kochen mit Fett oder Öl auf dem Kochfeld kann gefährlich sein und zu einem Brand führen.
- Löschen Sie ein Feuer **NIEMALS** mit Wasser, sondern schalten Sie das Gerät aus und decken die Flammen dann ab, z. B. mit einem Deckel oder einer Löschdecke.
- **VORSICHT!** Der Garvorgang muss beaufsichtigt werden. Ein kurzzeitiger Garvorgang muss durchgehend beaufsichtigt werden.
- **WARNUNG:** Es besteht Brandgefahr: Lagern Sie keine Gegenstände auf den Kochflächen.
- Metallische Gegenstände wie Messer, Gabeln, Löffel und Deckel sollten nicht auf der Kochfeldoberfläche abgelegt werden, da sie heiß werden können.
- Verwenden Sie das Gerät nicht, bevor Sie es eingebaut haben.
- Trennen Sie das Gerät vor der Wartung vom Stromnetz.
- Verwenden Sie zur Reinigung des Geräts keinen Dampfreiniger.
- Schalten Sie das Kochfeld nach der Verwendung mittels der Bedienelemente aus und verlassen Sie sich nicht auf die Topferkennung.
- Wenn die Glaskeramikoberfläche / Glasfläche Risse aufweist, schalten Sie das Gerät aus und ziehen Sie den Netzstecker.
- Wenn das Stromkabel beschädigt wurde, muss dieses entweder vom Hersteller, einem autorisierten Service-Center oder ähnlich qualifiziertem Personal ausgetauscht werden.
- **WARNUNG:** Verwenden Sie nur Kochfeld-Schutzsysteme, die vom Hersteller des Kochgerätes entwickelt wurden oder vom Hersteller des Gerätes in der Bedienungsanleitung als geeignet genannt werden oder Schutzsysteme, die in das Gerät eingebaut sind. Die Verwendung von ungeeigneten Schutzsystemen kann Unfälle verursachen.

Sicherheitsanweisungen

Installation

⚠️ Warnung! Plug-in-Installation. Stellen Sie sicher, dass die von Ihnen verwendete Stromversorgung mit dem Produkt kompatibel ist.

i Beachten Sie die dem Gerät beiliegende Montageanleitung.

- Entfernen Sie das Verpackungsmaterial.
- Installieren und benutzen Sie kein beschädigtes Gerät.
- Halten Sie den Mindestabstand zu anderen Geräten ein.
- Seien Sie stets vorsichtig, wenn Sie das Gerät bewegen, denn es ist schwer. Tragen Sie stets Sicherheitshandschuhe und geschlossenes Schuhwerk.
- Versiegeln Sie die Schnittflächen mit einem Dichtmittel, um ein Aufquellen aufgrund von Feuchtigkeit zu verhindern.
- Schützen Sie die Unterseite des Geräts vor Dampf und Feuchtigkeit.
- Stellen Sie das Gerät nicht neben einer Tür oder unter einem Fenster auf. Dadurch wird verhindert, dass heißes Kochgeschirr beim Öffnen der Tür oder des Fensters herunterfällt.
- Achten Sie darauf, dass der Raum unter dem Kochfeld ausreichende Luftzirkulation bietet.
- Die Unterseite des Geräts kann heiß werden. Wenn das Gerät über Schubladen installiert wird, achten Sie darauf, eine nicht brennbare Trennwand unter dem Gerät zu installieren, um den Zugang zum Boden zu verhindern.

Elektrischer Anschluss

⚠️ Warnung! Es besteht Brand- und Stromschlaggefahr.

- Das Gerät muss geerdet sein.
- Vergewissern Sie sich vor jedem Eingriff, dass das Gerät von der Stromversorgung getrennt ist.
- Achten Sie darauf, dass die Parameter auf dem Typenschild mit den elektrischen Nennwerten der Netzstromversorgung übereinstimmen.
- Vergewissern Sie sich, dass das Gerät korrekt installiert ist. Ein loses und falsches Netzkabel oder ein falscher Stecker (falls vorhanden) kann dazu führen, dass das Gerät zu heiß wird.
- Verwenden Sie ein geeignetes Netzkabel.
- Achten Sie darauf, dass sich das Netzkabel nicht verheddert.
- Achten Sie darauf, dass ein Berührungsschutz installiert ist.
- Achten Sie darauf, dass das Netzkabel oder der Stecker (falls zutreffend) nicht das heiße Gerät oder Kochgeschirr berührt, wenn Sie das Gerät an einer nahe gelegenen Steckdose anschließen.
- Verwenden Sie keine Mehrfachsteckdosen oder Verlängerungskabel.

- Achten Sie darauf, den Netzstecker (falls vorhanden) oder das Netzkabel nicht zu beschädigen. Wenden Sie sich an unseren autorisierten Kundendienst oder an einen Elektriker, um ein beschädigtes Netzkabel auszutauschen.
- Der Berührungsschutz der spannungsführenden und isolierten Teile muss so befestigt sein, dass er nicht ohne Werkzeug entfernt werden kann.
- Stecken Sie den Netzstecker erst nach abgeschlossener Installation in die Steckdose. Vergewissern Sie sich, dass der Netzstecker auch nach der Installation zugänglich ist.
- Wenn die Netzsteckdose locker ist, stecken Sie den Netzstecker nicht ein.
- Ziehen Sie nicht am Netzkabel, um das Gerät vom Stromnetz zu trennen. Ziehen Sie immer am Netzstecker.

Gebrauch

⚠️ Warnung! Es besteht Verletzungs-, Verbrennungs- und Stromschlaggefahr.

- Entfernen Sie vor dem ersten Gebrauch alle Verpackungsmaterialien, Aufkleber und Schutzfolien (falls vorhanden).
- Dieses Gerät ist nur für den privaten Gebrauch bestimmt.
- Modifizieren Sie die Spezifikationen des Geräts nicht.
- Achten Sie darauf, dass die Lüftungsöffnungen nicht blockiert sind.
- Lassen Sie das Gerät während des Betriebs nicht unbeaufsichtigt.
- Schalten Sie die Kochzone nach jedem Gebrauch aus.
- Verlassen Sie sich nicht auf den Topfsensor.
- Legen Sie kein Besteck oder Topfdeckel auf die Kochzonen. Sie können heiß werden.
- Bedienen Sie das Gerät nicht mit nassen Händen oder wenn es mit Wasser in Berührung gekommen ist.
- Verwenden Sie das Gerät nicht als Arbeits- oder Ablagefläche.
- Wenn die Oberfläche des Geräts rissig ist, trennen Sie das Gerät sofort vom Stromnetz. Damit vermeiden Sie einen Stromschlag.
- Benutzer mit einem Herzschrittmacher müssen einen Mindestabstand von 30 cm zu den Induktionskochzonen einhalten, wenn das Gerät in Betrieb ist.
- Wenn Sie Zutaten in heißes Öl geben, kann das in Spritzer resultieren.
- Fett und Öl kann beim Erhitzen brennbare Dämpfe freisetzen. Halten Sie Flammen oder erhitzte Gegenstände von Fett und Öl fern, wenn Sie damit kochen.

- Die Dämpfe, die sehr heißes Öl freisetzt, können eine Selbstentzündung verursachen.
- Bereits verwendetes Öl, das möglicherweise Speisereste enthält, kann bei einer niedrigeren Temperatur bereits einen Brand verursachen als Öl, das zum ersten Mal verwendet wird.
- Legen/Stellen Sie keine entflammenden Produkte oder mit entflammenden Produkten benetzte/getränkte Gegenstände in, in die Nähe oder auf das Produkt.

⚠ Warnung! Gefahr der Beschädigung des Geräts.

- Stellen Sie kein heißes Kochgeschirr auf das Bedienfeld.
- Stellen Sie kein heißes Kochgeschirr auf die Glasfläche des Kochfeldes.
- Lassen Sie Kochgeschirr nicht trocken kochen.
- Achten Sie darauf, dass kein Kochgeschirr oder andere Gegenstände auf das Gerät fallen. Die Oberfläche kann beschädigt werden.
- Aktivieren Sie die Kochzonen nicht mit leerem Kochgeschirr oder ohne Kochgeschirr.
- Legen Sie keine Alufolie auf das Gerät.
- Kochgeschirr aus Gusseisen, Aluminium oder mit beschädigtem Boden kann Kratzer auf dem Glas bzw. der Glaskeramik verursachen. Heben Sie diese Gegenstände immer an, wenn Sie sie auf der Kochfläche umsetzen müssen.

- Dieses Gerät ist nur für Kochzwecke bestimmt. Es darf nicht für andere Zwecke, z. B. Raumheizung, verwendet werden.

Reinigung und Pflege

- Reinigen Sie das Gerät regelmäßig, um eine Beschädigung des Oberflächenmaterials zu vermeiden.
- Schalten Sie das Gerät aus und lassen Sie es abkühlen, bevor Sie es reinigen.
- Nutzen Sie zur Reinigung des Geräts kein Sprühwasser oder Dampf.
- Reinigen Sie das Gerät mit einem feuchten weichen Tuch. Verwenden Sie ausschließlich neutrale Reinigungsmittel. Verwenden Sie keine Scheuermittel, Scheuerschwämme, Lösungsmittel oder Metallobjekte.

Entsorgung

⚠ Warnung! Verletzungs- und Erstickungsgefahr.

- Wenden Sie sich für Informationen zur sachgemäßen Entsorgung des Geräts an Ihre Kommunalverwaltung.
- Trennen Sie das Gerät vom Stromnetz.
- Schneiden Sie das Netzkabel nahe am Gerät ab und entsorgen Sie es.

Reinigung und Pflege

⚠ WARNUNG!

- Schalten Sie das Gerät aus und lassen Sie es abkühlen, bevor Sie es vom Stromnetz trennen.
- Schalten Sie das Gerät aus und lassen Sie es abkühlen, bevor Sie es reinigen.
- Aus Sicherheitsgründen darf das Gerät nicht mit Dampfstrahlern oder Hochdruckreinigern gereinigt werden.
- Scharfe Gegenstände und scheuernde Reinigungsmittel beschädigen das Gerät. Reinigen Sie das Gerät nach jeder Verwendung und entfernen Sie Rückstände mit Wasser und Spülmittel. Entfernen Sie auch alle Rückstände der Reinigungsmittel!

- **i** Kratzer oder dunkle Flecken auf der Glaskeramik, die nicht entfernt werden können, beeinflussen nicht die Funktionsfähigkeit des Gerätes.

Entfernen von Rückständen und hartnäckigen Rückständen:

- Zuckerhaltige Lebensmittel, Kunststoffe und Aluminiumfolienrückstände sollten sofort entfernt werden. Zum Reinigen der Glasoberfläche eignet sich am besten ein Schaber (nicht mit dem Gerät mitgeliefert). Setzen Sie den Schaber in einem Winkel auf die Glaskeramikoberfläche und entfernen Sie Rückstände, indem Sie die Klinge über die Oberfläche schieben. Anschließend wischen Sie das Gerät mit einem feuchten Tuch und ein wenig Spülmittel ab. Trocknen Sie das Gerät zum Schluss mit einem sauberen Tuch.
- Kalkringe, Wasserringe, Fettspritzer oder glänzende metallische Verfärbungen sollten entfernt werden, nachdem das Gerät abgekühlt ist, indem ein Reiniger für Glaskeramik oder Edelstahl benutzt wird.

Hinweise zum Umweltschutz

Recyceln Sie mit dem Symbol  gekennzeichnete Materialien. Geben Sie die Verpackung in einen entsprechenden Container, um sie zu recyceln. Helfen Sie mit, die Umwelt und die menschliche Gesundheit zu schützen, indem Sie unbrauchbar gewordene Elektro- und Elektronikgeräte dem

Recycling zuführen. Entsorgen Sie mit dem Symbol  gekennzeichnete Geräte nicht mit dem Hausmüll. Bringen Sie das Altgerät zu Ihrem örtlichen Recyclingstandort oder wenden Sie sich an Ihre Kommunalverwaltung.

Energie sparen

Sie können beim täglichen Kochen Energie sparen, wenn Sie die folgenden Hinweise beachten.

- Wenn Sie Wasser erhitzen, verwenden Sie nur die Menge, die Sie benötigen.
- Wenn es möglich ist, setzen Sie immer die Deckel auf die Kochtöpfe.

- Bevor Sie die Kochzone aktivieren, stellen Sie das Kochgeschirr darauf.
- Stellen Sie kleineres Kochgeschirr auf die kleineren Kochzonen.
- Stellen Sie das Kochgeschirr direkt in die Mitte der Kochzone.
- Nutzen Sie die Restwärme, um die Speisen warm zu halten oder zu schmelzen.

Hersteller

Ikea of Sweden AB, SE, 343 81 Älmhult, Sweden

IKEA-Garantie

Wie lange ist die IKEA-Garantie gültig?

Diese Gewährleistung ist 2 Jahre ab Datum des Erstkaufs Ihres Geräts bei IKEA gültig, es sei denn, dass in nationalem Recht etwas anderes angegeben ist. Bitte besuchen Sie IKEA.com, um zu erfahren, welche Regelungen in Ihrem Land Gültigkeit haben. Als Kaufnachweis ist das Original des Einkaufsbelegs erforderlich. Wenn Arbeiten im Rahmen der Garantie durchgeführt werden, verlängert sich die Garantiezeit für das Gerät nicht.

Wer übernimmt den Kundendienst?

Kontaktieren Sie das nächstgelegene IKEA-Einrichtungshaus.

Was deckt diese Garantie ab?

Die Garantie deckt Fehler des Geräts ab, die durch Fertigungs- oder Materialfehler ab dem Kaufdatum bei IKEA verursacht wurden. Diese Garantie gilt nur für den privaten Gebrauch. Die Ausnahmen sind unter der Überschrift „Was ist nicht durch diese Garantie abgedeckt?“ aufgeführt. Innerhalb der Garantiezeit werden die Kosten für die Behebung des Fehlers, wie Reparaturen, Teile, Arbeit und Reisen, übernommen, sofern das Gerät ohne besonderen Aufwand für die Reparatur zugänglich ist. Ersetzte Teile gehen in das Eigentum von IKEA über.

Was unternimmt IKEA, um das Problem zu beheben?

IKEA untersucht das Produkt und entscheidet nach eigenem Ermessen, ob es unter diese Garantie fällt. Wenn die Garantie geltend gemacht werden kann, wird IKEA, nach eigenem Ermessen, das schadhafte Produkt entweder reparieren oder durch ein gleiches oder vergleichbares Produkt ersetzen.

Was ist nicht durch diese Garantie abgedeckt?

- Normalen Verschleiß.
- Vorsätzliche oder fahrlässig herbeigeführte Schäden, Beschädigungen infolge Missachtung der Bedienungsanleitung, unsachgemäße Installation, falschen Spannungsanschlusses, Beschädigung durch chemische oder elektrochemische Reaktionen, Rost, Korrosion oder Wasserschäden,

einschließlich, aber nicht beschränkt auf, Schäden durch ungewöhnlich hohen Kalkgehalt im Wasser, Beschädigungen durch außergewöhnliche Umweltbedingungen.

- Verbrauchs- und Verschleißteile wie Batterien und Lampen.
- Nichtfunktionelle und dekorative Teile, die den normalen Gebrauch des Gerätes nicht beeinflussen, sowie Kratzer und mögliche Farbabweichungen.
- Zufallsschäden durch Fremdkörper, Substanzen oder Reinigungsarbeiten an Filtern, Abflüssen oder Wasch-/Spülmittelfächern.
- Schäden an folgenden Teilen: Glaskeramik, Zubehör, Geschirr- und Besteckkörbe, Zu- und Ablaufschläuche, Dichtungen, Glühlampen und deren Abdeckungen, Siebe, Knöpfe, Gehäuse und Gehäuseteile. Soweit nicht nachgewiesen wird, dass solche Schäden auf Herstellungsmängel zurückzuführen sind.
- Reparaturen, die nicht von unserem eigenen Kundendienst oder einem autorisierten Kundendienstpartner ausgeführt wurden oder bei denen keine Originalteile verwendet wurden.
- Durch fehlerhafte oder unvorschriftsmäßige Installation erforderliche Reparaturen.
- Die Verwendung des Gerätes in einer nicht-häuslichen Umgebung, d. h. die gewerbliche Nutzung des Gerätes.
- Transportschäden. Wenn der Kunde das Produkt selber nach Hause oder zu einer anderen Adresse transportiert, ist IKEA von der Haftung für Transportschäden jeder Art freigestellt. Liefert IKEA das Produkt direkt an die Lieferanschrift des Kunden, werden während dieser Lieferung eventuell aufgetretene Schäden durch IKEA abgedeckt.
- Kosten für die Erstinstitution des IKEA-Geräts. Wenn jedoch ein von IKEA beauftragter Kundendienst oder sein autorisierter Kundendienstpartner das Gerät im Rahmen dieser Garantie repariert oder ersetzt, installiert der beauftragte Kundendienst oder sein autorisierter Kundendienstpartner das reparierte Gerät erneut oder installiert den Ersatz, falls erforderlich.

Gültigkeit der länderspezifischen Bestimmungen

Die IKEA-Garantie verleiht Ihnen bestimmte gesetzliche Rechte, die alle lokalen gesetzlichen Anforderungen abdecken oder übertreffen. Allerdings schränken diese Bedingungen in keiner Weise die landesweit geltenden Verbraucherrechte ein.

Gültigkeitsbereich

Für Geräte, die in einem EU-Land gekauft und in ein anderes EU-Land mitgenommen werden, werden die Leistungen im Rahmen der im neuen Land üblichen Garantiebedingungen erbracht. Eine Verpflichtung zur Durchführung von Leistungen im Rahmen der Garantie besteht nur, wenn das Gerät konform ist und

- gemäß den technischen Spezifikationen des Landes installiert wurde, in dem der Garantieanspruch geltend gemacht wird;
- der Montageanleitung und den Sicherheitshinweisen im Benutzerhandbuch.

KUNDENDIENST für IKEA-Geräte

Bitte zögern Sie nicht, IKEA zu kontaktieren:

- eine Garantieforderung im Rahmen dieser Garantie gestellt wurde;
- Bei Fragen zu den Funktionen eines IKEA-Gerätes.

Um Ihnen möglichst schnell und kompetent weiterhelfen zu können, bitten wir Sie, vorher die Montage- und Gebrauchsanweisung Ihres Gerätes genauestens durchzulesen.

So erreichen Sie unseren Service



Das IKEA Kundendienst-Servicezentrum wird Ihnen am Telefon bei der grundlegenden Fehlersuche und -behebung für Ihr Gerät behilflich sein.

Um die Telefonnummer des nächstgelegenen Einrichtungshauses und dessen Öffnungszeiten zu finden, schauen Sie bitte in den IKEA-Katalog oder besuchen Sie www.ikea.com.

Damit wir Ihnen schneller helfen können, geben Sie bitte immer die IKEA-Artikelnummer (8-stelliger Code) an, die sich auf dem Typenschild Ihres Gerätes befindet.

BEWAHREN SIE DEN KAUFBELEG AUF!

Von einem Kaufnachweis begleitet wird, der für die Inanspruchnahme der Garantie erforderlich ist. Der Kaufbeleg zeigt ebenfalls den IKEA-Namen und die Artikelnummer (8-stelliger Code) für jedes von Ihnen erworbene Gerät an.

Benötigen Sie weiteren Rat und Unterstützung?

Bei allen anderen, nicht kundenspezifischen Fragen bitten wir Sie, sich an den Kundenservice im nächstgelegenen IKEA-Einrichtungshaus zu wenden. Wir empfehlen Ihnen, sich vor einer Kontaktaufnahme mit uns die dem Gerät beiliegenden Dokumentationen gut durchzulesen.

Informations de sécurité

ⓘ Avant l'installation et l'utilisation de cet appareil, lisez attentivement les instructions fournies. La responsabilité du fabricant ne saurait être engagée en cas de blessures ou de dommages résultant d'une mauvaise installation ou utilisation. Conservez toujours les instructions avec l'appareil pour pouvoir les consulter ultérieurement.

Sécurité des enfants et des personnes vulnérables

- Cet appareil peut être utilisé par les enfants âgés de 8 ans et plus et les personnes aux capacités physiques, sensorielles ou mentales réduites ou ne disposant pas de l'expérience ou de la connaissance nécessaire, s'ils sont sous surveillance ou ont reçu les instructions nécessaires concernant l'utilisation de l'appareil et s'ils en comprennent les dangers. Veillez à ce que les enfants ne jouent pas avec l'appareil. Les opérations de nettoyage et d'entretien ne doivent pas être effectuées par des enfants sans surveillance.
- Les enfants de moins de 8 ans doivent être tenus à l'écart, sauf s'ils sont surveillés en permanence.
- Ne laissez pas les enfants jouer avec l'appareil.
- Gardez tous les emballages hors de portée des enfants et éliminez-les de manière appropriée.
- Tenez les enfants et les animaux domestiques éloignés de l'appareil lorsqu'il fonctionne ou lorsqu'il refroidit. Les parties accessibles peuvent devenir chaudes pendant l'utilisation.
- Si l'appareil est équipé d'une sécurité enfant, celle-ci doit être activée.
- Les enfants ne doivent pas effectuer le nettoyage et l'entretien de l'appareil sans surveillance.

Sécurité générale

- **AVERTISSEMENT** : L'appareil et ses composants accessibles deviennent chauds pendant l'utilisation. Des précautions doivent être prises pour éviter de toucher les éléments chauffants.

- Ne faites pas fonctionner l'appareil à l'aide d'une minuterie externe ou d'un système de commande à distance séparé.
- **AVERTISSEMENT** : L'utilisation sans surveillance de cette plaque de cuisson pour préparer des repas contenant de la graisse ou de l'huile peut être dangereuse et risque de provoquer un incendie.
- Ne tentez JAMAIS d'éteindre un incendie avec de l'eau, commencez par éteindre l'appareil et étouffez la flamme à l'aide d'un couvercle ou d'une couverture d'extinction.
- **ATTENTION** : le processus de cuisson doit être surveillé. Un processus de cuisson à court terme doit être surveillé en permanence.
- **AVERTISSEMENT** : Risque d'incendie : ne stockez pas d'objets sur les surfaces de cuisson.
- Les objets métalliques tels que couteaux, fourchettes, cuillères et couvercles ne doivent pas être placés au-dessus de la surface de la plaque chauffante, car ils risquent de devenir très chauds.
- N'utilisez pas l'appareil avant de l'avoir installé dans la structure encastrée.
- Débranchez l'appareil de l'alimentation électrique avant tout entretien.
- N'utilisez pas de nettoyeur à vapeur pour nettoyer l'appareil.
- Éteignez la plaque chauffante après chaque utilisation par le dispositif de commande correspondant et ne faites pas confiance au détecteur d'ustensile de cuisson.
- Si la surface en vitrocéramique ou en verre est fissurée, éteignez l'appareil et débranchez-le du secteur.
- Pour éviter tout risque de danger, faites remplacer le cordon d'alimentation endommagé par le fabricant, un agent de son service ou une personne qualifiée.
- **AVERTISSEMENT** : Utilisez uniquement des protège-plaques conçus ou recommandés par le fabricant de l'appareil de cuisson dans le guide d'utilisation en tant que protège-plaques appropriés ou intégrés dans l'appareil. L'utilisation de protège-plaques inappropriés peut provoquer des accidents.

Consignes de sécurité

Installation

⚠ Avertissement ! Installation d'un module d'extension. Veillez à ce que l'alimentation électrique soit compatible avec l'appareil.

i Suivez les instructions de montage fournies avec l'appareil.

- Enlevez tous les emballages.
- N'installez pas et n'utilisez pas un appareil endommagé.
- Respectez une distance minimale par rapport aux autres appareils.
- Faites toujours preuve de prudence lorsque vous déplacez l'appareil, car celui-ci est lourd. Portez toujours des gants de sécurité et des chaussures fermées.
- Scellez les surfaces coupées avec un produit d'étanchéité pour éviter que l'humidité ne provoque un gonflement.
- Protégez le fond de l'appareil de la vapeur et de l'humidité.
- N'installez pas l'appareil à côté d'une porte ou sous une fenêtre. Vous éviterez ainsi que des ustensiles de cuisine chauds ne tombent de l'appareil lorsque la porte ou la fenêtre est ouverte.
- Assurez-vous que l'espace sous la table de cuisson est suffisant pour la circulation de l'air.
- Le fond de l'appareil peut devenir chaud. Si l'appareil est installé sur des tiroirs, veillez à installer un panneau de séparation non inflammable sous l'appareil pour éviter que la chaleur ne soit transférée.

Connexion électrique

⚠ Avertissement ! Risque d'incendie et d'électrocution.

- L'appareil doit être connecté à la terre.
- Avant d'effectuer toute opération, assurez-vous que l'appareil est débranché de l'alimentation électrique.
- Assurez-vous que les paramètres indiqués sur la plaque signalétique sont compatibles avec les caractéristiques électriques de l'alimentation secteur.
- Assurez-vous que l'appareil est correctement installé. Un câble électrique ou une fiche (le cas échéant) desserrés ou inadaptés peuvent provoquer une surchauffe de la borne.
- Utilisez le câble d'alimentation adéquat.
- Ne laissez pas le câble d'alimentation s'emmêler.
- Assurez-vous qu'une protection contre les décharges électriques est installée.
- Veillez à ce que le câble d'alimentation ou la fiche (le cas échéant) ne touche pas l'appareil ou un ustensile de cuisine chaud lorsque vous connectez l'appareil aux prises proches.

- Ne pas utiliser de multiprises et de rallonges.
- Veillez à ne pas endommager la fiche (le cas échéant) ou le câble d'alimentation. Contactez notre centre de service agréé ou un électricien pour changer un câble d'alimentation endommagé.
- La protection contre les décharges électriques des parties sous tension et isolées doit être fixée de manière à ne pas pouvoir être retirée sans outil.
- Ne branchez l'appareil sur le secteur qu'une fois l'installation terminée. Assurez-vous de bien pouvoir accéder à la fiche secteur après l'installation.
- Si la prise secteur est desserrée, ne branchez pas la fiche.
- Ne tirez pas sur le câble secteur pour débrancher l'appareil. Débranchez-le toujours en saisissant la fiche secteur.

Utilisation

⚠ Avertissement ! Risque de blessure, de brûlure et d'électrocution.

- Retirez l'emballage, l'étiquetage et le film de protection (le cas échéant) avant la première utilisation.
- Cet appareil est destiné à un usage domestique uniquement.
- Ne modifiez pas les spécifications de cet appareil.
- Veillez à ce que les ouvertures de ventilation ne soient pas obstruées.
- Ne laissez pas l'appareil sans surveillance pendant son fonctionnement.
- Réglez la zone de cuisson sur « éteindre » après chaque utilisation.
- Ne vous reposez pas sur le détecteur de casserole.
- Ne posez pas de couvercs ou de couvercles de casseroles sur les zones de cuisson. Ceux-ci peuvent devenir chauds.
- N'utilisez pas l'appareil avec des mains mouillées ou lorsqu'il est en contact avec de l'eau.
- N'utilisez pas l'appareil comme plan de travail ou comme surface de rangement.
- Si la surface de l'appareil est fissurée, débranchez immédiatement l'appareil de l'alimentation électrique afin d'éviter tout risque d'électrocution.
- Les personnes portant un stimulateur cardiaque doivent se tenir à une distance minimale de 30 cm des zones de cuisson par induction lorsque l'appareil est en marche.
- Lorsque vous plongez des aliments dans l'huile chaude, celle-ci risque de produire des éclaboussures.
- Les graisses et l'huile, lorsqu'elles sont chauffées, peuvent dégager des vapeurs inflammables. Tenez les flammes ou les objets chauffés éloignés des graisses et des huiles lorsque vous cuisinez avec celles-ci.

- Les vapeurs dégagées par de l'huile très chaude peuvent provoquer une combustion spontanée.
- L'huile usagée, qui peut contenir des restes d'aliments, peut provoquer un incendie à une température inférieure à celle de l'huile utilisée pour la première fois.
- Ne mettez pas de produits inflammables ou d'objets imbibés de liquide inflammable dans, sur ou à proximité de l'appareil.

⚠ Avertissement ! Risque de dommages à l'appareil.

- Ne laissez pas d'ustensiles de cuisine chauds sur le panneau de commande.
- Ne posez pas un couvercle de casserole chaud sur la surface vitrée de la table de cuisson.
- Ne laissez pas les ustensiles de cuisine bouillir à sec.
- Veillez à ne pas laisser d'objets ou d'ustensiles de cuisine tomber sur l'appareil. La surface peut être endommagée.
- N'activez pas les zones de cuisson avec des ustensiles vides ou sans ustensiles.
- Ne posez pas de papier d'aluminium sur l'appareil.
- Les ustensiles de cuisine en fonte, en aluminium ou dont le fond est endommagé peuvent provoquer des rayures sur la surface en verre/vitrocéramique. Soulevez toujours ces objets lorsque vous devez les déplacer sur la surface de cuisson.

- Cet appareil est destiné uniquement à la cuisson. Il ne doit pas être utilisé à d'autres fins, par exemple pour chauffer une pièce.

Entretien et nettoyage

- Nettoyez régulièrement l'appareil pour éviter la détérioration du matériau de la surface.
- Éteignez l'appareil et laissez-le refroidir avant de le nettoyer.
- N'utilisez pas de jet d'eau ni de vapeur pour nettoyer l'appareil.
- Nettoyez l'appareil avec un chiffon doux et humide. N'utilisez que des détergents neutres. N'utilisez pas de produits abrasifs, de tampons abrasifs, de solvants ou d'objets métalliques.

Mise au rebut

⚠ Avertissement ! Risque de blessures ou d'étouffement.

- Contactez votre municipalité pour de plus amples informations sur la manière de mettre cet appareil au rebut dans le respect de l'environnement.
- Débranchez l'appareil de l'alimentation secteur.
- Coupez le câble d'alimentation à proximité de l'appareil et mettez-le au rebut.

Entretien et nettoyage

⚠ AVERTISSEMENT !



- Éteignez l'appareil et le laisser refroidir avant de le débrancher.
- Éteignez l'appareil et le laisser refroidir avant de le nettoyer.
- Pour des raisons de sécurité, n'utilisez jamais d'appareil à vapeur ou à haute pression pour nettoyer l'appareil.
- L'appareil sera endommagé par des objets pointus et des produits de nettoyage abrasifs. Après chaque utilisation, nettoyez l'appareil et éliminez les résidus avec de l'eau et un liquide vaisselle. Enlevez également le résidu des produits de nettoyage !

i Des égratignures ou des taches foncées impossibles à enlever sur la vitrocéramique n'affectent pas le fonctionnement de l'appareil.

Nettoyage des résidus et taches tenaces :

- Les résidus alimentaires contenant du sucre, de matières plastiques, de papier d'aluminium doivent être éliminés immédiatement ; le meilleur outil pour le nettoyage de la surface du verre est un racloir (non inclus avec l'appareil). Pour enlever les résidus, tenez le racloir incliné par rapport à la surface vitrocéramique en faisant glisser la lame. Essuyez l'appareil avec un chiffon humide avec un peu de liquide vaisselle. Séchez ensuite l'appareil avec un chiffon propre.
- Une fois l'appareil suffisamment refroidi, nettoyez les dépôts de calcaire, traces d'eau, éclaboussures de graisse, décolorations métalliques brillantes à l'aide d'un produit de nettoyage pour vitrocéramique ou inox.

Protection de l'environnement

Recyclez les matériaux portant le symbole . Placez les emballages dans les conteneurs appropriés pour les recycler. Aidez à protéger l'environnement et la santé humaine en recyclant les déchets d'appareils électriques et électroniques. Ne jetez pas les appareils marqués du symbole  avec les déchets

ménagers. Retournez le produit à votre service de recyclage local ou contactez votre mairie.

Économie d'énergie

Vous pouvez économiser de l'énergie lors de la cuisson quotidienne si vous suivez les conseils ci-

dessous.

- Lorsque vous faites chauffer de l'eau, n'utilisez que la quantité dont vous avez besoin.
- Si cela est possible, mettez toujours les couvercles sur les ustensiles de cuisine.
- Avant d'activer la zone de cuisson, placez les ustensiles de cuisine sur celle-ci.

- Placez les petits ustensiles de cuisine sur les petites zones de cuisson.
- Placez les ustensiles de cuisine directement au centre de la zone de cuisson.
- Utilisez la chaleur résiduelle pour maintenir les aliments au chaud ou pour les faire fondre.

Fabricant

Ikea of Sweden AB - SE - 343 81 Älmhult, Suède

Garantie IKEA

Combien de temps la garantie IKEA est-elle valable ?

Cette garantie est valable pendant 2 ans à compter de la date d'achat initiale de votre appareil chez IKEA, sauf disposition contraire dans la législation nationale. Rendez-vous sur IKEA.com pour connaître les dispositions applicables dans votre pays. La preuve d'achat originale est requise. Si des travaux d'entretien sont effectués sous garantie, cela ne prolongera pas la période de garantie de l'appareil.

Qui effectuera la réparation ?

Contactez le plus proche magasin IKEA.

Que couvre cette garantie ?

La garantie couvre les défauts de l'appareil dus à des vices de matière ou de fabrication à compter de la date d'achat chez IKEA. Cette garantie s'applique uniquement à un usage domestique. Les exceptions sont précisées à la section « Qu'est-ce qui n'est pas couvert par cette garantie ? » Pendant la période de garantie, les coûts de correction du défaut, par exemple les réparations, les pièces, la main-d'œuvre et les déplacements, seront couverts, à condition que l'appareil soit accessible pour être réparé sans nécessiter de dépenses spéciales. Les pièces remplacées deviendront propriété d'IKEA.

Que fera IKEA pour régler le problème ?

IKEA examinera le produit et décidera, à sa seule discrétion, s'il est couvert par cette garantie. Si tel est le cas, IKEA procède alors, à sa seule discrétion, à la réparation du produit défectueux ou à son remplacement par le même produit ou par un produit équivalent.

Qu'est-ce qui n'est pas couvert par cette garantie ?

- L'usure normale.
- Les dommages occasionnés sciemment ou par négligence, les dommages résultant du non-respect des instructions d'utilisation, d'une installation inadéquate ou d'une alimentation électrique inadéquate, les dommages causés par des réactions chimiques ou électrochimiques, la rouille, la corrosion ou un dégât des eaux, y

compris, notamment, les dommages causés par un excès de calcaire dans l'eau, les dommages causés par des conditions environnementales anormales.

- Les consommables, y compris les ampoules et les piles.
- Les éléments non fonctionnels et décoratifs qui n'affectent pas l'usage normal de l'appareil, y compris les rayures et les éventuelles différences de couleur.
- Les dommages accidentels causés par des corps étrangers ou des substances, et le nettoyage et le débouchage des filtres, des systèmes de vidange ou des compartiments à savon.
- Les dommages occasionnés aux éléments suivants : vitrocéramique, accessoires, paniers à vaisselle et à couverts, tuyaux d'alimentation et de vidange, joints, ampoules et diffuseurs, écrans, boutons, revêtements et parties de revêtements, sauf s'il est prouvé que ces dommages sont dus à des vices de fabrication.
- Les réparations qui ne sont pas effectuées par nos réparateurs désignés et/ou un partenaire contractuel autorisé ou en cas d'utilisation antérieure de pièces non d'origine.
- Les réparations consécutives à une installation inadéquate ou non conforme aux spécifications.
- L'utilisation de l'appareil dans un environnement non domestique (p. ex. professionnel).
- Les dommages occasionnés par ou durant le transport. Si un client transporte personnellement le produit jusqu'à son domicile ou une autre adresse, IKEA décline toute responsabilité en cas de dommages pendant le transport. Si IKEA livre le produit à l'adresse de livraison indiquée par le client, tout éventuel dommage se produisant en cours de livraison sera couvert par IKEA.
- Les frais liés à l'installation initiale de l'appareil IKEA. Toutefois, si un prestataire de services IKEA ou son partenaire de service agréé répare ou remplace l'appareil selon les termes de cette garantie, le prestataire de services ou son partenaire de service agréé réinstallera l'appareil réparé ou installera l'appareil de rechange, si nécessaire.

Loi nationale applicable

La garantie IKEA vous donne des droits légaux spécifiques, qui couvrent ou dépassent les exigences locales. Cependant, ces conditions ne limitent en aucun cas les droits des consommateurs décrits dans la législation locale.

Zone de validité

Pour les appareils achetés dans un pays de l'UE et transportés dans un autre pays de l'UE, les services seront fournis dans le cadre des conditions de garantie normales dans le nouveau pays. L'obligation de fournir des services dans le cadre de la garantie n'existe que si l'appareil est conforme et installé conformément aux :

- spécifications techniques du pays dans lequel la demande de garantie est formulée ;
- instructions de montage et aux informations relatives aux consignes de sécurité figurant dans le manuel d'utilisation.

SERVICE APRÈS-VENTE pour les appareils IKEA

N'hésitez pas à contacter IKEA pour :

- Faire une demande d'intervention sous garantie ;
- Demander des précisions au sujet des fonctions des appareils IKEA.

Afin de vous garantir la meilleure assistance possible, nous vous prions de lire attentivement les instructions d'assemblage et le mode d'emploi avant de nous contacter.

Comment nous joindre en cas de besoin



Le centre de service après-vente IKEA vous aide par téléphone à résoudre des problèmes élémentaires au moment de la demande d'appel de service. Reportez-vous au catalogue IKEA ou visitez www.ikea.com pour trouver le numéro de téléphone et les heures d'ouverture de votre magasin local.

Afin de pouvoir vous assurer un service plus rapide, il faut toujours nous fournir le code article IKEA (nombre à 8 chiffres) se trouvant sur la plaque signalétique de votre appareil.

CONSERVEZ VOTRE PREUVE D'ACHAT !

Votre preuve d'achat est nécessaire pour faire appliquer la garantie. Le nom et le numéro d'article (code à 8 chiffres) IKEA de chaque appareil acheté figurent également sur la preuve d'achat.

Besoin d'une assistance supplémentaire ?

Pour toute autre question non relative au service après-vente de vos appareils, contactez le centre

d'appel de votre magasin IKEA. Nous vous recommandons de lire attentivement toute la documentation fournie avec l'appareil avant de nous contacter.

Veiligheidsinformatie

① Lees voor de installatie en het gebruik van het apparaat de meegeleverde instructies zorgvuldig door. De fabrikant is niet verantwoordelijk als onjuiste installatie en verkeerd gebruik verwondingen en schade veroorzaken. Bewaar de instructies altijd bij het apparaat om ze in de toekomst te kunnen raadplegen.

Veiligheid van kinderen en kwetsbare mensen

- Dit apparaat kan worden gebruikt door kinderen van 8 jaar en ouder en door personen met beperkte fysieke, zintuiglijke of mentale vermogens of met een gebrek aan kennis en ervaring, indien zij onder toezicht staan of aanwijzingen krijgen over het veilige gebruik van het apparaat en zij de gevaren die hiermee zijn gemoeid begrijpen. Kinderen mogen niet met het apparaat spelen. Kinderen mogen niet zonder toezicht het apparaat reinigen of er gebruikersonderhoud aan uitvoeren.
- Kinderen met een leeftijd van minder dan 8 jaar moeten uit de buurt worden gehouden, tenzij ze constant onder toezicht staan.
- Laat kinderen niet met het apparaat spelen.
- Houd alle verpakkingsmaterialen buiten het bereik van kinderen en voer deze op de juiste wijze af.
- Houd kinderen en huisdieren uit de buurt van het apparaat wanneer het aan staat of wanneer het apparaat afkoelt. Toegankelijke onderdelen kunnen tijdens gebruik heet worden.
- Als het apparaat een kinderbeveiliging heeft, moet deze worden geactiveerd.
- Kinderen mogen niet zonder toezicht reiniging en gebruikersonderhoud aan het apparaat uitvoeren.

Algemene veiligheid

- **WAARSCHUWING:** Het apparaat en de bereikbare onderdelen hiervan worden heet tijdens het gebruik. Vermijd het aanraken van de verwarmingselementen.
- Het apparaat mag niet worden bediend door middel van een externe timer of een apart afstandsbedieningssysteem.

- **WAARSCHUWING:** Het koken met vet of olie zonder toezicht kan gevaarlijk zijn en tot brand leiden.
- Probeer **NOOIT** om een brand met water te blussen, maar schakel het apparaat uit en dek dan de vlammen af met bijvoorbeeld een deksel of een branddeken.
- **WAARSCHUWING:** Tijdens het koken moet er toezicht zijn. Een kortdurend kookproces moet voortdurend in de gaten worden gehouden.
- **WAARSCHUWING:** Brandgevaar: Leg geen voorwerpen op het kookoppervlak.
- Er mogen geen metalen voorwerpen, zoals messen, vorken, lepels en deksels, op het oppervlak van de kookplaat worden gelegd, omdat ze heet kunnen worden.
- Gebruik het apparaat niet voordat het in de inbouwconstructie is geïnstalleerd.
- Haal de stekker van het apparaat uit het stopcontact voordat u onderhoudswerkzaamheden verricht.
- Gebruik geen stoomreiniger om het apparaat schoon te maken.
- Schakel na gebruik het element van de kookplaat met de hiervoor bestemde knop uit en vertrouw niet op de pandetector.
- Schakel het apparaat uit als het glazen keramische oppervlak/ glasoppervlak gebarsten is en haal de stekker uit het stopcontact.
- Als het netsnoer is beschadigd dient het ter voorkoming van gevaar door de fabrikant, de dealer of een vergelijkbaar bevoegde persoon te worden vervangen.
- **WAARSCHUWING:** Gebruik uitsluitend afdekkingen voor de kookplaat die zijn ontworpen door de fabrikant van het apparaat of die in de gebruiksaanwijzing door de fabrikant van het apparaat als geschikt zijn aangeduid of in het toestel geïntegreerde afdekkingen. Het gebruik van onjuiste afdekkingen kan ongevallen veroorzaken.

Veiligheidsinstructies

Installatie

⚠ Waarschuwing! Inplug-installatie. Zorg voor een geschikte voeding die compatibel is met het apparaat.

i Volg de montage-instructies die bij het apparaat zijn geleverd.

- Verwijder alle verpakkingsmaterialen.
- Installeer of gebruik een beschadigd apparaat niet.
- Houd de minimale afstand tot andere apparaten en units aan.
- Wees altijd voorzichtig bij het verplaatsen van het apparaat, omdat het zwaar is. Gebruik altijd veiligheidshandschoenen en gesloten schoeisel.
- Dicht de afgezaagde oppervlakken af met een afdichtkit om te voorkomen dat intrekend vocht zwelling veroorzaakt.
- Bescherm de onderkant van het apparaat tegen stoom en vocht.
- Installeer het apparaat niet naast een deur of onder een raam. Zo voorkomt u dat heet kookgerei van het apparaat valt wanneer de deur of het raam wordt geopend.
- Zorg ervoor dat er in de ruimte onder de kookplaat voldoende luchtcirculatie plaatsvindt.
- De onderkant van het apparaat kan heet worden. Als het apparaat boven laden is geïnstalleerd, dan moet u een niet-brandbaar scheidingspaneel onder de apparaten installeren om aanraken van de onderkant daarvan te voorkomen.

Elektrische aansluiting

⚠ Waarschuwing! Risico op brand en elektrische schokken.

- Het apparaat moet worden geaard.
- Voordat u werkzaamheden uitvoert, moet u ervoor zorgen dat het apparaat van de stroomvoorziening wordt losgekoppeld.
- Zorg ervoor dat de parameters op het typeplaatje overeenkomen met de elektrische waarden van het lichtnet.
- Zorg ervoor dat het apparaat op de juiste manier wordt geïnstalleerd. Gebruik van een losse en onjuiste elektriciteitskabel of stekker (indien van toepassing) kan de unit te heet maken.
- Gebruik de juiste elektriciteitskabel.
- Zorg ervoor dat de elektriciteitskabel niet in de knoop raakt.
- Zorg ervoor dat er een schokbescherming is geïnstalleerd.
- Zorg ervoor dat de elektriciteitskabel of de stekker (indien van toepassing) het hete apparaat of het hete kookgerei niet raakt wanneer u de stekker van het apparaat in een stopcontact in de buurt steekt.

- Gebruik geen verdeelstekkers en verlengsnoeren.
- Zorg ervoor dat u de stekker (indien van toepassing) of het netsnoer niet beschadigt. Neem contact op met ons geautoriseerde servicecentrum of een electricien om een beschadigde elektriciteitskabel te vervangen.
- De schokbescherming van onder spanning staande en geïsoleerde onderdelen moet zodanig worden bevestigd dat deze niet zonder gereedschap kan worden verwijderd.
- Steek de netstekker pas na het voltooiën van de installatie in het stopcontact. Zorg ervoor dat de netstekker na de installatie bereikbaar is.
- Steek de stekker niet in het stopcontact als deze los zit.
- Trek niet aan het netsnoer om de stekker van het apparaat uit het stopcontact te halen. Haal altijd de netstekker uit het stopcontact.

Gebruik

⚠ Waarschuwing! Risico op letsel, brandwonden en elektrische schokken.

- Verwijder alle verpakkingen, labels en beschermende folies (indien van toepassing) voordat u het apparaat voor het eerst in gebruik neemt.
- Dit apparaat is alleen voor huishoudelijk gebruik.
- Wijzig de specificaties van dit apparaat niet.
- Zorg ervoor dat de ventilatieopeningen niet dicht zitten.
- Laat het apparaat niet onbeheerd achter tijdens het gebruik.
- Stel de kookzone na elk gebruik in op "uit".
- Vertrouw niet op de pannendetector.
- Plaats geen bestek of pannendeksels op de kookzones. Ze kunnen heet worden.
- Gebruik het apparaat niet met natte handen of wanneer het in contact is gekomen met water.
- Gebruik het apparaat niet als werkoppervlak of als oppervlak om dingen op te zetten.
- Haal dan onmiddellijk de stekker uit het stopcontact als het oppervlak van het apparaat gebarsten is. Dit om een elektrische schok te voorkomen.
- Gebruikers met een pacemaker moeten op een afstand van minimaal 30 cm tot de inductiekookzones blijven wanneer het apparaat aan staat.
- Wanneer u voedsel in hete olie doet kan het gaan spetteren.
- Vetten en olie kunnen bij verhitting licht ontvlambare dampen afgeven. Houd vlammen of hete voorwerpen uit de buurt van vetten en oliën wanneer u er mee kookt.
- De dampen die zeer hete olie afgeven kunnen spontaan ontbranden.

- Gebruikte olie met daarin eventueel voedselresten, kan bij een lagere temperatuur brand veroorzaken dan olie die voor het eerst wordt gebruikt.
- Plaats geen brandbare producten, of artikelen waarop zich brandbare producten bevinden, in, op of in de buurt van het apparaat.

⚠ Waarschuwing! Risico van schade aan het apparaat.

- Leg geen heet kookgerei op het bedieningspaneel.
- Leg geen deksel van een hete pan op het glazen oppervlak van de kookplaat.
- Laat het kookgerei niet droogkoken.
- Zorg ervoor dat er geen voorwerpen of kookgerei op het apparaat vallen. Het oppervlak kan beschadigd raken.
- Activeer de kookzones niet met leeg kookgerei of zonder kookgerei.
- Plaats geen aluminiumfolie op het apparaat.
- Kookgerei van gietijzer, aluminium of met een beschadigde bodem kan krassen op het glas/glaskeramik veroorzaken. Til deze voorwerpen altijd op wanneer u ze over het kookoppervlak moet verplaatsen.
- Dit apparaat is alleen bedoeld voor kookdoeleinden. Het mag niet worden gebruikt voor andere doeleinden, bijvoorbeeld voor het verwarmen van ruimten.

Reiniging en onderhoud

- Maak het apparaat regelmatig schoon om beschadiging van het oppervlaktemateriaal te voorkomen.
- Schakel het apparaat uit en laat het afkoelen voordat u het gaat schoonmaken.
- Gebruik geen waterstralen en stoom om het apparaat te reinigen.
- Reinig het apparaat met een zachte, vochtige doek. Gebruik uitsluitend neutrale schoonmaakmiddelen. Gebruik geen schurende producten, schuursponsjes, oplosmiddelen of metalen voorwerpen.

Afvoer

⚠ Waarschuwing! Risico op letsel of verstikking.

- Neem contact op met uw gemeentebestuur voor informatie over het op de juiste wijze afvoeren van het apparaat.
- Haal de stekker van het apparaat uit het stopcontact.
- Knip de elektriciteitskabel dicht bij het apparaat af en gooi deze weg.

Reiniging en onderhoud

⚠ WAARSCHUWING!



- Schakel het apparaat uit en laat het afkoelen voor u het loskoppelt.
- Schakel het apparaat uit en laat het afkoelen voordat u het reinigt.
- Reinig uit veiligheidsoverwegingen het apparaat niet met stoommachines of hogedrukreinigers.
- Scherpe objecten en schuurmiddel beschadigen het apparaat. Reinig het apparaat en verwijder de resten met water en afwasmiddel na elk gebruik. Verwijder ook alle resten van de schoonmaakmiddelen!

i Krassen of donkere vlekken op het glaskeramik die niet kunnen worden verwijderd hebben geen invloed op de werking van het apparaat.

Hardnekkige resten verwijderen:

- Voedsel met suiker, plastic, resten van aluminiumfolie moet gelijk worden verwijderd, het beste middel om het glazen oppervlak te reinigen is een schraper (niet inbegrepen bij het apparaat). Plaats de schraper op het oppervlak van glaskeramik in een hoek en verwijder de resten door het blad over het oppervlak te laten glijden. Veeg het apparaat schoon met een vochtige doek en een beetje schoonmaakmiddel. Wrijf ten slotte het apparaat schoon met een schone doek.
- Kalkringen, waterringen, vetspetters en glanzende metaalachtige verkleuringen moeten worden verwijderd nadat het apparaat is afgekoeld met reiniger voor glaskeramik of roestvrij staal.

Milieu

Recycle materialen met het symbool . Doe de verpakkingsmaterialen in de relevante containers om deze te recyclen. Help het milieu en de menselijke gezondheid te beschermen door afgedankte elektrische en elektronische apparaten te recyclen. Voer apparaten die met het symbool  zijn gemarkeerd niet af met het huishoudelijk afval. Lever het product in bij de lokale milieustraat of neem contact op met uw gemeente.

Energiebesparing

- U kunt tijdens het dagelijks koken energie besparen als u onderstaande tips volgt.
- Wanneer u water opwarmt, gebruik dan alleen de hoeveelheid die u nodig hebt.
 - Doe indien mogelijk altijd de deksels op de pannen.
 - Zet het kookgerei op de kookzone voordat u deze activeert.

- Zet de kleinere pannen op de kleinere kookzones.
- Zet de pannen recht in het midden van de kookzone.
- Gebruik de restwarmte om het voedsel warm te houden of om het te smelten.

Fabrikant

Ikea uit Zweden AB - SE - 343 81 Älmhult, Zweden

Garantie van IKEA

Hoe lang is de garantie van IKEA geldig?

Deze garantie is geldig voor 2 jaar vanaf de oorspronkelijke aankoopdatum van uw apparaat bij IKEA, tenzij anders vastgesteld in nationale wetgeving. Bezoek IKEA.com om te zien wat er in uw land van toepassing is. Uw originele aankoopbewijs is vereist. De garantieperiode van het apparaat wordt, na onder de garantie vallend onderhoud, niet verlengd.

Wie voert de reparaties uit?

Neem contact op met de dichtstbijzijnde IKEA winkel.

Wat dekt deze garantie?

De garantie dekt defecten aan het apparaat, die zijn veroorzaakt door defecte constructie- of materiaal fouten vanaf de datum van de aankoop bij IKEA. Deze garantie is alleen van toepassing op huishoudelijk gebruik. De uitzonderingen staan vermeld onder de kop "Wat wordt niet gedekt door deze garantie?" Binnen de garantieperiode worden de kosten voor het verhelpen van de storing, bijv. reparaties, onderdelen, arbeid en reizen, gedekt, op voorwaarde dat het apparaat zonder speciale kosten kan worden gerepareerd. Vervangen onderdelen worden eigendom van IKEA.

Wat doet IKEA om het probleem op te lossen?

IKEA zal het product onderzoeken en naar eigen goeddunken beslissen of het onder deze garantie valt. Als dit gedekt wordt, zal IKEA uitsluitend ter eigen beoordeling het defecte product repareren of het vervangen door eenzelfde of een vergelijkbaar product.

Wat wordt niet gedekt door deze garantie?

- Normale slijtage.
- Opzettelijke schade of schade door verwaarlozing, schade veroorzaakt door het niet opvolgen van de gebruiksaanwijzing, foutieve installatie of aansluiting op een verkeerd voltage, schade veroorzaakt door chemische of elektrochemische reactie, roest, corrosie of waterschade, schade veroorzaakt door overmatig kalkgehalte van de watertoevoer, schade veroorzaakt door abnormale omgevingsomstandigheden.
- Verbruiksonderdelen, inclusief batterijen en lampjes.

- Niet-functionele en decoratieve onderdelen die niet van invloed zijn op het normale gebruik van het apparaat, inclusief eventuele krassen en mogelijke kleurverschillen.
- Onvoorziene schade veroorzaakt door vreemde voorwerpen of stoffen en het reinigen of deblokkeren van filters, afvoersystemen of wasmiddellades.
- Schade aan de volgende onderdelen: glaskeramiek, accessoires, servieskorven en bestekmandjes, aanvoer- en afvoerpijpen, afdichtingen, lampen en lampenkapjes, schermen, knoppen, behuizingen en gedeeltes van behuizingen. Tenzij bewezen is dat de schade te wijten is aan een productiefout.
- Reparaties die niet zijn uitgevoerd door onze aangewezen servicepartners en/of een erkende contractuele servicepartner of wanneer er niet-originele onderdelen zijn gebruikt.
- Reparaties die zijn veroorzaakt door installatie die verkeerd of niet in overeenstemming met de installatie-instructies is uitgevoerd.
- Gebruik van het apparaat in een niet huishoudelijke omgeving d.w.z. professioneel gebruik.
- Transportschade. Indien een klant het product zelf naar zijn of haar woning of naar een ander adres transporteert, is IKEA niet aansprakelijk voor schade die optreedt tijdens het transport. Als het product echter door IKEA wordt afgeleverd op het door de klant opgegeven adres, dan wordt schade aan het product die tijdens deze levering ontstaat wel gedekt door IKEA.
- De installatiekosten voor het installeren van het IKEA-apparaat. Als echter een door IKEA aangewezen serviceprovider of een door haar geautoriseerde servicepartner het apparaat repareert of vervangt onder de voorwaarden van deze garantie, dan zal de aangewezen serviceprovider of haar geautoriseerde servicepartner het gerepareerde apparaat zodig opnieuw installeren of het vervangende apparaat installeren.

Toepasselijkheid van landelijke wetgeving

De IKEA garantie geeft u specifieke wettelijke rechten, die alle lokale wettelijke eisen dekken of overtreffen. Deze voorwaarden beperken op geen enkele wijze de consumentenrechten die onder de plaatselijke wetgeving vallen.

Gebied van geldigheid

Voor apparaten die in het ene EU-land worden aangeschaft en naar een ander EU-land worden overgebracht, worden de services geleverd in het kader van de garantievoorwaarden die in het nieuwe land gangbaar zijn. Een verplichting tot het verrichten van diensten in het kader van de garantie bestaat alleen als het apparaat voldoet aan en is geïnstalleerd in overeenstemming met:

- de technische specificaties van het land waar de garantieclaim wordt ingediend;
- de montage-instructies en de veiligheidsinformatie uit de gebruiksaanwijzing.

KLANTENDIENST voor apparaten van IKEA

Aarzel niet om contact op te nemen met IKEA om:

- een serviceaanvraag indienen onder deze garantie;
- verduidelijking te vragen in verband met de functies van de IKEA apparaten.

Om u beter van dienst te kunnen zijn, verzoeken wij u om eerst de installatie-instructies en de gebruiksaanwijzing zorgvuldig door te lezen alvorens ons te contacteren.

Hoe u ons kunt bereiken als u hulp nodig hebt



De klantenservice van IKEA zal u telefonisch helpen met het oplossen van algemene problemen voor uw apparaat tijdens het telefoongesprek. Kijk in de catalogus van IKEA of ga naar www.ikea.com voor het telefoonnummer en de openingstijden van de dichtstbijzijnde winkel.

Om u sneller van dienst te kunnen zijn, altijd het IKEA-artikelnnummer te vermelden (8-cijferige code) dat op het typeplaatje van uw apparaat staat.

BEWAAR HET AANKOOPBEWIJS!

Dit is uw aankoopbewijs en is vereist om de garantie van toepassing te laten zijn. Op de kassabon is ook de IKEA naam en het artikelnummer (8 cijfers) van elk door u aangeschaft apparaat vermeld.

Extra hulp nodig?

Voor alle bijkomende vragen die geen betrekking hebben op nazorg voor uw toestellen, neemt u contact op met het callcenter van uw IKEA winkel. Wij adviseren u de documentatie die bij het apparaat wordt geleverd zorgvuldig door te lezen voordat u contact met ons opneemt.

Oplysninger om sikkerhed

- ⓘ Før installation og brug af apparatet bedes du læse den medfølgende brugsanvisning omhyggeligt. Producenten kan ikke holdes ansvarlig, hvis forkert installation og brug medfører personskader og skader på ejendom. Opbevar altid brugsanvisningen sammen med apparatet, så den kan læses i fremtiden.

Sikkerhed for børn og udsatte personer

- Dette apparat kan anvendes af børn fra 8 år og opefter og af personer med nedsatte fysiske, sensoriske eller psykiske evner, eller som mangler den nødvendige erfaring og viden, hvis de er under opsyn eller har modtaget undervisning i, hvordan apparatet kan bruges på sikker måde, og hvis de har forstået de medfølgende farer. Lad ikke børn lege med apparatet. Rengøring og vedligeholdelse må ikke udføres af børn uden opsyn.
- Børn under 8 år bør holdes på afstand af apparatet, medmindre de er under konstant opsyn.
- Lad ikke børn lege med apparatet.
- Hold al emballage uden for børns rækkevidde, og bortskaf emballagen på korrekt vis.
- Hold børn og kæledyr væk fra apparatet, når det er i drift, eller når det afkøles. Tilgængelige dele kan blive varme under brugen.
- Hvis apparatet har en børnelås, skal låsen aktiveres.
- Børn må ikke rengøre eller udføre vedligeholdelse på apparatet uden opsyn.

Generelt om sikkerhed

- ADVARSEL: Apparatet og dets tilgængelige dele bliver varme under brug. Pas på ikke at berøre varmeelementerne.
- Brug ikke en ekstern timer eller et separat fjernbetjeningssystem til at betjene apparatet.
- ADVARSEL: Madlavning med fedt eller olie skal altid ske under opsyn, da det ellers kan være farligt og medføre brand.

- Forsøg ALDRIG at slukke en brand med vand, men sluk apparatet og dæk derefter flammerne til f.eks. med et låg eller et brandtæppe.
- **FORSIGTIG:** Tilberedningsprocessen skal overvåges. En kort tilberedningsproces skal overvåges løbende.
- **ADVARSEL:** Brandfare: Opbevar ikke genstande på kogepladen.
- Metalgenstande såsom knive, gafler, skeer og grydelåg må ikke placeres på kogepladen, da de kan blive meget varme.
- Brug ikke apparatet, før det er installeret i en indbygningsstruktur.
- Afbryd apparatet fra strømforsyningen før vedligeholdelse.
- Brug ikke en damprenser til rengøring af apparatet.
- Sluk kogezoneerne på kontrolpanelet efter brug i stedet for at stole på grydedektoren.
- Hvis glaskeramikoverfladen/glasoverfladen er revnet, skal apparatet slukkes, og ledningen trækkes ud af strømforsyningen.
- Hvis netledningen er beskadiget, skal den udskiftes af producenten, dennes autoriserede servicecenter eller tilsvarende kvalificerede personer for at undgå fare
- **ADVARSEL:** Brug kun en komfurafskærmning, der er designet af apparatets producent eller anbefalet af denne i betjeningsvejledningen som egnet eller en afskærmning, der er indbygget i selve apparatet. Anvendelse af uegnet afskærmning kan medføre ulykker.

Sikkerhedsvejledning

Installation

 **Advarsel!** Plugin-installation. Der skal bruges en egnet strømforsyning, der er kompatibel med apparatet.

 Følg samlingsanvisningerne, der fulgte med apparatet.

- Fjern al emballagen.
- Undlad at installere eller bruge et beskadiget apparat.
- Hold minimumsafstanden til andre apparater og enheder.
- Vær altid forsigtig ved flytning af apparatet, der er tungt. Brug altid sikkerhedshandsker og lukket fodtøj.

- Forsegl skårne overflader med tætningsmiddel for at forhindre, at fugt får overfladerne til at svulme op.
- Beskyt bunden af apparatet mod damp og fugt.
- Installer ikke apparatet tæt på en dør eller under et vindue. Det forhindrer varmt kogeobjekt i at falde ned fra apparatet, når døren eller vinduet åbnes.
- Kontrollér, at der er tilstrækkelig luftcirkulation i rummet under kogepladen.
- Undersiden af apparatet kan blive varm. Hvis apparatet installeres oven over skuffer, skal der installeres et ikke-brændbart skillepanel under apparatet for at forhindre kontakt med undersiden.

Elektrisk tilslutning

Advarsel! Risiko for brand og elektrisk stød.

- Apparatet skal tilsluttes strøm m/jord.
- Kontrollér før betjening af apparatet, at det er afbrudt fra strømforsyningen.
- Kontrollér, at specifikationerne på typepladen er kompatible med de elektriske nominelle værdier for elnettet.
- Kontrollér, at apparatet er installeret korrekt. Løse eller forkerte netledninger eller stik (hvis relevant) kan medføre, at terminalen bliver for varm.
- Brug korrekte nedledninger.
- Lad ikke nedledningen filtre sig sammen.
- Kontrollér, at der er installeret en sikringsanordning mod stød.
- Kontrollér, at nedledningen eller stikket (hvis relevant) ikke rører ved det varme apparat eller ved varmt kogegrej, når du slutter apparatet til det nærmeste stikkontakt.
- Brug ikke multistik-adaptere og forlængerledninger.
- Forårsag ikke skade på stikket (hvis relevant) eller til nedledningen. Kontakt vores autoriserede servicecenter eller en elektriker om udskiftning af en beskadiget netledning.
- Anordningen til beskyttelse mod stød fra strømførende og isolerede dele skal være fastgjort på en sådan måde, at den ikke kan fjernes uden værktøj.
- Sæt først stikket i stikkontakten, når installationen er helt fuldført. Sørg for, at der er fri adgang til stikket efter installationen.
- Hvis stikkontakten er løs, må stikket ikke sættes i.
- Undgå at trække i netledningen for at slukke apparatet. Træk altid kun i selve stikket.

Brug

Advarsel! Risiko for personskade, forbrændinger og elektrisk stød.

- Fjern al emballage, mærkater og beskyttelsesfilm (hvis relevant) før første brug.
- Apparatet er udelukkende til husholdningsbrug
- Foretag ingen ændringer af apparatets specifikationer.
- Kontrollér, at ventilationsåbningerne ikke er blokerede.
- Apparatet skal være under opsyn under brugen.
- Sluk for kogezonen efter hver brug.
- Stol ikke på grydedektoren.
- Læg ikke bestik eller grydelåg på kogezonerne. De kan blive varme.
- Betjen ikke apparatet med våde hænder, eller når apparatet er i kontakt med vand.
- Brug ikke apparatet som arbejdsplads eller opbevaringssted.
- Afbryd straks apparatet fra strømforsyningen, hvis overfladen er revnet. Dette er for at forhindre elektriske stød.

- Brugere med en pacemaker skal holde en afstand på mindst 30 cm fra induktionskogezonerne, når apparatet er i brug.
- Det kan sprøjte, når du lægger madvarer i varm olie.
- Fedtstof og olie kan afgive brændbare dampe, når de opvarmes. Hold åbn ild og varme genstande væk fra fedtstof og olie, når du bruger dem til madlavning.
- Dampene fra meget varm olie kan medføre spontan forbrænding.
- Brugt olie kan indeholde madrester og forårsage en brand ved en lavere temperatur end olie, der bruges for første gang.
- Anbring ikke brændbare produkter eller genstande, der er fugtet med brændbare produkter, i eller i nærheden eller på apparatet.

Advarsel! Risiko for skade på apparatet.

- Læg ikke varmt kogegrej på kontrolpanelet.
- Læg ikke et varmt låg på kogepadens glasoverflade.
- Lad ikke kogegrej koge tør.
- Pas på ikke at tabe genstande eller kogegrej ned på apparatet. Overfladen kan blive beskadiget.
- Tænd ikke kogezonerne med tomt kogegrej eller uden kogegrej.
- Læg ikke aluminiumsfolie på apparatet.
- Kogegrej af støbejern, aluminium eller med en beskadiget bund kan ridse glasset/glaskeramikken. Løft altid disse genstande op, når du skal flytte dem på kogepadens overflade.
- Apparatet må kun bruges til madlavning. Det kan ikke bruges til andre formål, fx rumopvarmning.

Rengøring og vedligeholdelse

- Rengør apparatet regelmæssigt for at forhindre nedbrydning af overfladematerialet.
- Sluk apparatet, og lad det køle af før rengøringen.
- Sprøjt ikke vand eller damp ind i apparatet for at rengøre det.
- Rengør apparatet med en fugtig, blød klud. Brug kun neutrale rengøringsmidler. Brug ikke slibende produkter, skuresvampe, opløsningsmidler eller metalgenstande.

Bortskaffelse

Advarsel! Risiko for personskade eller kvælning.

- Kontakt din kommune for yderligere oplysninger om, hvordan apparatet kan bortskaffes på korrekt måde.
- Tag stikket ud af kontakten.
- Skær netledningen af tæt på apparatet, og kassér den.

Rengøring og vedligeholdelse

ADVARSEL!



- Sluk apparatet og lad det køle af, inden du kobler det fra lysnettet.
- Sluk apparatet og lad det køle af, inden du rengør det.
- Du bør af sikkerhedshensyn ikke rengøre apparatet med en damprenser eller højtryksrenser.
- Skarpe genstande og rengøringsmidler med slibemiddel vil beskadige apparatet. Rengør apparatet og fjern evt. madrester med vand og opvaskemiddel efter hver brug. Fjern også resterne af rengøringsmidlerne!

-  Ridser eller mørke pletter på den glaskeramiske overflade, der ikke kan fjernes, har ingen indflydelse på apparatets funktionsduelighed.

Sådan fjernes spildte og fastbrændte pletter:

- Sukkerholdige madvarer, plast- og sølvpapirrester skal fjernes omgående. Det bedste redskab til rengøring af glaspladen er en skraber (leveres ikke med apparatet). Placér en skraber i en vinkel mod den glaskeramiske overflade og fjern madrester ved at lade bladet glide hen over pladen. Tør apparatet med en fugtig klud med lidt opvaskemiddel. Tør til sidst apparatet med en ren, tør klud.
- Kalk- og vandaflejringer, fedtstænk og skinnende metalmisfarvninger skal fjernes med et rengøringsmiddel til glaskeramiske kogeplader eller rustfrit stål efter, at kogepladen er kølet af.

Miljøhensyn

Genbrug materialer med symbolet . Placér emballagen i dertil beregnede containere med henblik på genbrug. Hjælp med at beskytte miljøet og menneskers sundhed ved at genbruge affald af elektriske og elektroniske apparater. Bortskaf ikke apparater, der er mærket med symbolet  sammen med almindeligt husholdningsaffald. Returnér produktet til din lokale genbrugsstation eller kontakt din kommune.

Spar på energien

Du kan spare energi ved den daglige madlavning, hvis du følger rådene nedenfor.

- Brug kun den nødvendige mængde vand, når du opvarmer vand.
- Læg altid låg på kogegrejet, hvis det er muligt.
- Sæt kogegrejet på kogezone, før du aktiverer zonen.
- Sæt mindre kogegrej på de mindre kogezone.
- Sæt kogegrejet direkte i midten af kogezone.
- Brug restvarmen til at holde maden varm eller smelte maden.

Producent

Ikea of Sweden AB - SE - 343 81 Älmhult, Sverige

IKEA garanti

Hvor længe gælder IKEA garantien?

Garantien gælder i 2 år fra den oprindelige dato for købet af dit apparat hos IKEA, medmindre andet er angivet i den nationale lovgivning. Gå til IKEA.com for at finde oplysninger om, hvad der gælder i dit land. Den originale kvittering er påkrævet som bevis for købet. Service af apparatet under garantien forlænger ikke garantiperioden for apparatet.

Hvem står for servicen?

Kontakt din nærmeste IKEA-butik.

Hvad er dækket under garantien?

Garantien dækker fejl på produktet, der skyldes materiale- eller produktionsfejl, fra datoen for købet hos IKEA. Garantien gælder kun i forbindelse med husholdningsbrug. Hvilke undtagelser er dækket under garantien? I garantiperioden dækkes udgifterne til at udbedre fejlen, fx reparation, reservedele, arbejdsløn og rejse, forudsat at apparatet er tilgængeligt for reparation uden særlige udgifter. Udskiftede dele tilfalder IKEA.

Hvad gør IKEA for at afhjælpe problemet?

IKEA undersøger produktet og beslutter efter eget skøn, om problemet er dækket under garantien. Hvis problemet er dækket, vælger IKEA derefter efter eget skøn enten at reparere det fejlbehæftede produkt eller at erstatte det med samme eller tilsvarende produkt.

Hvad er ikke dækket under garantien?

- Normalt slid.
- Forsætlig eller uagtsom skade, skade forårsaget af manglende overholdelse af brugervejledningen, ukorrekt installation eller tilslutning til forkert spænding, skade forårsaget af en kemisk eller elektrokemisk reaktion, rust, korrosion eller vandskade, herunder men ikke begrænset til skade grundet for meget kalk i vandforsyningen samt skade forårsaget af unormale miljøforhold.
- Forbrugsstoffer herunder batterier og pærer.
- Ikke-funktionelle og dekorative dele, der ikke har nogen indflydelse på normal brug af produktet, herunder eventuelle ridser og mulige farveforskelle.
- Tilfældige skader forårsaget af fremmedlegemer eller stoffer samt rengøring eller fjernelse af tilstopninger i filtre, udløbsystemer eller sæbeskuffer.
- Skade på følgende dele: glaskeramik, tilbehør, kurve til kogegrej og bestik, tilløbs- og udløbsrør, pakninger, lamper og lampedæksler, skærme, knapper, beklædninger og dele af beklædninger, Medmindre det kan bevises, at disse skader skyldes produktionsfejl.
- Reparationer, der ikke udføres af vores egen serviceleverandør og/eller en autoriseret servicepartner under kontrakt, eller hvor der er anvendt uoriginale reservedele.
- Reparationer på grund af fejlagtig installation, eller hvor specifikationerne ikke er overholdt.
- Brugen af produktet uden for almindelig husholdningsbrug, dvs. til professionel brug.
- Transportskader. Hvis en kunde selv transporterer produktet til sit hjem eller til en anden adresse, er IKEA ikke ansvarlig for nogen skade, der måtte opstå under transporten. Hvis IKEA derimod leverer produktet til kundens leveringsadresse, vil skader, der opstår under leveringen, blive dækket af IKEA.
- De installatiekosten voor het installeren van het IKEA-apparaat. Hvis en af IKEA udpeget serviceudbyder eller dennes autoriserede servicepartner reparerer eller udskifter apparatet i henhold til vilkårene i garantien, installerer serviceudbyderen eller dennes autoriserede servicepartner om nødvendigt det reparerede apparat eller udskiftningsapparatet på ny.

Gældende lokal lovgivning

IKEAs garanti giver dig bestemte juridiske rettigheder, der dækker eller går ud over lokale lovgivningsmæssige krav. Disse betingelser begrænser på ingen måde forbrugers rettigheder i medfør af gældende national lov.

Gyldighedsområde

Hvis et apparat er købt i et EU-land og bringes til et andet EU-land, ydes servicen inden for rammerne af, hvad der er de normale garantibetingelser i det nye land. Der eksisterer kun en forpligtelse til at udføre servicearbejde under garantien, hvis produktet overholder og er installeret i overensstemmelse med:

- De tekniske specifikationer i det land, hvor garantikravet fremsættes;
- Monteringsvejledningen og sikkerhedsoplysningerne i brugervejledningen.

EFTERSALG for IKEA-apparater

Tøv ikke med at kontakte IKEA, hvis:

- du vil anmode om service under garantien;
- få præcisering omkring funktionaliteten af IKEA-produktet.

For at sikre, at vi yder dig den bedste assistance, bedes du venligst have læst monteringsvejledningen og/eller brugervejledningen omhyggeligt igennem, inden du kontakter os.

Hvordan kontakter du os i tilfælde af servicebehov?



IKEAs eftersalgskundeservicecenter hjælper dig pr. telefon med fejlsøgning af almindelige problemer med dit apparat, når du henvender dig og anmoder om service. Kig i IKEA-kataloget eller gå ind på www.ikea.com, hvor du kan finde oplysninger om åbningstider og telefonnummer på din lokale butik.

For at vi kan give dig en hurtigere service, bedes du altid oplyse det IKEA-varenummer (en 8-cifret kode), der findes på mærkepladen på dit apparat.

GEM KØBSKVITTERINGEN!

Den er dit bevis for købet og er nødvendig for garantiens gyldighed. Købskvitteringen indeholder ligeledes IKEAs navn og produktnummeret (8-cifret kode) for hver produkt, der er købt.

Har du brug for ekstra hjælp?

For øvrige spørgsmål, der ikke vedrører service og/eller garanti på dit produkt, henviser vi til IKEAs butikkens kundeservice. Vi anbefaler, at du læser dokumentationen til produktet omhyggeligt igennem, inden du kontakter os.

Sikkerhetsinformasjon

- ① Les instruksjonene nøye før du installerer og bruker apparatet. Produsenten er ikke ansvarlig dersom feil installasjon og bruk forårsaker personskader og skader. Oppbevar instruksjonene sammen med apparatet til senere bruk.

Sikkerhet for barn og utsatte personer

- Dette apparatet kan brukes av barn som er fylt 8 år og personer med reduserte fysiske, sensoriske eller psykiske evner eller personer som mangler erfaring og kunnskap, så lenge de er under tilsyn eller får instruksjoner i sikker bruk av apparatet og forstår risikoene forbundet med bruken. Barn skal ikke leke med apparatet. Barn må ikke rengjøre eller vedlikeholde apparatet uten tilsyn.
- Barn under 8 år skal holdes unna, med mindre de har kontinuerlig tilsyn.
- Ikke la barna leke med apparatet.
- Oppbevar all innpakning utenfor barns rekkevidde, og avhend på riktig måte.
- Hold barn og dyr unna apparatet når det er i bruk eller kjøler ned. Tilgjengelige deler kan bli varme under bruk.
- Dersom apparatet har en barnesikringsinnretning, må den aktiveres.
- Barna skal ikke utføre rengjørings- og vedlikeholdsarbeid på apparatet uten tilsyn.

Generelt om sikkerhet

- ADVARSEL: Apparatet og de tilgjengelige delene blir varme under bruk. Unngå å berøre varmeelementene.
- Ikke betjen apparatet med metoder som ekstern tidtaker eller separat fjernkontrolleringsystem.
- ADVARSEL: Matlaging med fett eller olje uten tilsyn kan være farlig og forårsake brann.
- Prøv ALDRI å slukke brannen med vann. Skru av apparatet og dekk flammen med et lokk eller brannteppe.

- **FORSIKTIG:** Kokeprosessen må overvåkes. En kort kokeprosess må overvåkes løpende.
- **ADVARSEL:** Fare for brann: Ikke oppbevar gjenstander på kokeoverflatene.
- Metallgjenstander, som kniver, gafler, skjeer og lokk, skal ikke plasseres på koketoppen fordi de kan bli varme.
- Ikke bruk apparatet før det er installert i den innebygde strukturen.
- Frakoble apparatet fra strømmettet før vedlikehold.
- Ikke bruk en dampmaskin til å rengjøre apparatet.
- Etter bruk skal kokeplaten skrues av med kontrollen. Stol ikke på at kokekardetektoren gjør det for deg.
- Dersom glasskeramikkoverflaten/glassoverflaten er sprukket, må apparatet slås av og frakobles strømmettet.
- Hvis strømtilførselen skades, må den erstattes av produsenten, et godkjent servicesenter eller tilsvarende kvalifiserte personer for å unngå potensielle farer.
- **ADVARSEL:** Bruk kun koketoppbeskyttere som er designet av produsenten av kokeapparatet, som produsenten av apparatet har angitt som passende eller som følger med apparatet. Bruk av upassende beskyttere kan føre til uhell.

Sikkerhetsinstruksjoner

Installasjon

- ⚠ **Advarsel!** Installasjon av støpselet. Sørg for å ha en strømforsyning som er kompatibel med apparatet.
- i Følg monteringsanvisningen som fulgte med apparatet.
- Fjern all emballasjen.
- Du må ikke installere eller bruke et ødelagt apparat.
- Ha minsteavstanden fra andre apparater og enheter.
- Vær forsiktig ved flytting av apparatet, da det er tungt. Bruk alltid beskyttelseshansker og solid fotteøy.
- Forsegl kutteflatene med et tetningsmiddel for å forhindre at fuktighet forårsaker oppsvulming.
- Beskyttet apparatets bunn fra damp og fuktighet.
- Ikke installer apparatet ved siden av en dør eller under et vindu. Dette forhindrer at varme gryter

faller fra apparatet når døren eller vinduet åpnes.

- Sørg for at det er tilstrekkelig med plass under kokeplaten for luftsirkulasjon.
- Apparatets bunn kan bli varm. Dersom apparatet installeres over skuffer, må det installeres et ikke-brennbart separasjonspanel under apparatet for å forhindre tilgang til bunnen.

Elektriske tilkoblinger

- ⚠ **Advarsel!** Risiko for brann og elektrisk støt.
- Apparatet må jordes.
- Før noen form for operasjon utføres, må det sørges for at apparatet er frakoblet strømmettet.
- Sørg for at parameterne på typeskiltet er kompatibel med den elektriske belastningen fra strømmettet.
- Sørg for at apparatet er riktig installert. Løse og feil strømkabler eller støpsel (hvis aktuelt) kan føre til at terminalen blir for varm.
- Bruk riktig type strømkabel.

- Ikke la strømkabelen tvinnes.
- Sørg for at det er installert støtbeskyttelse.
- Sørg for at strømkabelen eller støpselet (hvis aktuelt) ikke berører det varme apparatet eller varme kasseroller, når du koblet apparatet til stikkkontakten.
- Ikke bruk adaptere med flere stikkontakter eller skjøteledninger.
- Sørg for at det ikke oppstår skade på støpselet (hvis aktuelt) eller strømkabelen. Kontakt vårt autoriserte servicesenter eller en elektriker for å bytte ødelagte strømkabler.
- Støtbeskyttelsen til strømførende og isolerte deler, må festes på en slik måte at den ikke kan fjernes uten verktøy.
- Koble støpselet til kontakten når installeringen er fullført. Sørg for at du har tilgang til støpselet etter installeringen.
- Ikke koble til støpselet dersom stikkkontakten er løs.
- Ikke dra i kabelen for å koble fra apparatet. Du skal alltid dra i støpselet.

Bruk

⚠ Advarsel! Risiko for personskade, brannskade og elektrisk støt.

- Fjern all emballasje, merker og beskyttelsesfilm (hvis aktuelt) før første bruk.
- Dette apparatet er kun for husholdningsbruk.
- Endre ikke spesifikasjonen for dette apparatet.
- Sørg for at ventilasjonsåpninger ikke er blokkerte.
- Ikke forlat apparatet uten tilsyn under bruk.
- Sett kokesonen til «av» etter hver bruk.
- Ikke baser deg på kasserolledetektoren.
- Ikke legg bestikk eller kasserollelokk på kokesonene. De kan bli varme.
- Ikke bruk apparatet med våte hender eller dersom det har kontakt med vann.
- Ikke bruk apparatet som arbeidsoverflate eller som lagringsoverflate.
- Dersom det er sprekker i overflaten på apparatet, må det kobles fra strømmettet umiddelbart. Dette for å forhindre elektrisk støt.
- Brukere med en pacemaker må ha en minsteavstand på 30 cm fra induksjonskokesonene når apparatet er i bruk.
- Når du legger mat i varm olje, kan det sprute.
- Oppvarmet fett og olje kan avgir brennbar damp. Hold flammer eller oppvarmede objekter unna fett

og olje når du tilbereder med dem.

- Dampen som avgis fra svært varm olje, kan forårsake selvtannelse.
- Brukt olje som kan inneholde matrester, kan forårsake brann ved lavere temperatur enn olje som brukes for første gang.
- Ikke legg brannfarlige produkter eller gjenstander som er dynket med lett antennelige produkter i, i nærheten av eller på apparatet.

⚠ Advarsel! Risiko for skade på apparatet.

- Ikke plasser varme kasseroller på kontrollpanelet.
- Ikke plasser en varm panne på glassoverflaten til koketoppen.
- Ikke la kasseroller tørrkoke.
- Vær forsiktig så ikke objekter eller kasseroller faller på apparatet. Overflaten kan bli skadet.
- Ikke aktiver kokesonene med tomme kasseroller eller uten kasseroller.
- Ikke plasser aluminiumsfolie på apparatet.
- Kasseroller laget av støpejern, aluminium eller med ødelagt bunn kan forårsake riper på glasset/glasskeramikken. Løft alltid disse objektene opp når du må flytte dem på kokeoverflaten.
- Dette apparatet er kun ment for tilberedningsformål. Det må ikke brukes til andre formål, slik som oppvarming av rom.

Vedlikehold og rengjøring

- Rengjør apparatet jevnlig for å forhindre forringelse av overflatematerialet.
- Tørk av apparatet og la det kjøles ned før rengjøring.
- Ikke bruk vannspray eller damp til å rengjøre apparatet.
- Rengjør apparatet med en myk, fuktig klut. Bruk nøytrale rengjøringsmidler. Ikke bruk skuremidler, skruber, løsemidler eller metallgjenstander.

Avhending

⚠ Advarsel! Risiko for personskade eller kvelning.

- Ta kontakt med kommunen for å få informasjon om hvordan du går frem for å kaste apparatet.
- Koble apparatet fra ledningsnettet.
- Kutt av hovedstrømkabelen ved siden av apparatet, og kvitt deg med apparatet.

Vedlikehold og rengjøring

⚠ ADVARSEL!

- Sku av apparatet og vent til det kjøler seg ned før du kobler det fra.
- Sku av apparatet og vent til det kjøler seg ned før du rengjør det.
- Av sikkerhetsårsaker må du ikke rengjøre apparatet med dampvaskere eller høytrykksspylere.

- Skarpe gjenstander og sterke rengjøringsmidler skader apparatet. Rengjør apparatet og fjern restene med vann og oppvaskåpe etter hver gangs bruk. Fjern også restene av rengjøringsmiddel!

i Permanente skraper eller mørke flekker på det keramiske glasset påvirker ikke funksjonaliteten.



Fjerne restene og vanskelige flekker:

- Plast, rester av aluminiumsfolie og mat som inneholder sukker må fjernes øyeblikkelig. Det beste verktøyet for å rengjøre glassoverflater er en skraper (følger ikke med apparatet). Plasser skraperen vinklet mot glassoverflaten og fjern

restene ved å skyve bladet over overflaten. Tørk av apparatet med en fuktig klut og litt oppvaskmiddel. Tørk så av apparatet med en ren klut.

- Avleiringer, fett og metalliske misfarginger skal fjernes når apparatet har kjølt seg ned. Bruk rengjøringsmiddel for glass eller rustfritt stål.

Miljøinformasjon

Resirkulere materialer med symbolet . Avhende innpakningen i aktuelle resirkuleringsbeholdere. Hjelp med å beskytte miljø og helse ved å resirkulere avfall fra elektronikk og elektroniske apparater. Du må ikke kaste apparater merket med  sammen med husholdningsavfall. Lever produktet hos en lokal miljøstasjon, eller ta kontakt med kommunen.

Energisparing

Du kan spare energi under hverdagstilberedningen hvis du følger tipsene nedenfor.

- Når du varmer opp vann, bruker du kun mengden du trenger.
- Dersom det er mulig, har du alltid lokk på kasseroller.
- Før du aktiverer kokesonen, plasseres kasserollen på den.
- Plasser mindre kasseroller på de mindre kokesonene.
- Plasser kasseroller direkte på midten av kokesonen.
- Bruk gjenværende varme til å holde maten varm eller til å smelte den.

Produsent

Ikea of Sweden AB - SE - 343 81 Älmhult, Sverige

IKEA-garanti

Hvor lenge er IKEA-garantien gyldig?

Denne garantien er gyldig i 2 år fra den opprinnelige kjøpsdatoen da du kjøpte apparatet ditt hos IKEA, med mindre annet fremgår av nasjonal lovgivning. Gå til IKEA.com for å finne ut hva som gjelder i landet ditt. Den opprinnelige kvitteringen kreves som kjøpsbevis. Dersom servicearbeid utføres i garantiperioden, vil dette ikke forlenge apparatets garantiperiode.

Hvem skal utføre servicen?

Kontakt nærmeste IKEA-butikk.

Hva dekker denne garantien?

Garantien dekker feil med apparatet, som har blitt forårsaket av feil konstruksjon eller materialfeil fra kjøpsdatoen hos IKEA. Denne garantien gjelder kun for husholdningsbruk. Unntakene er spesifisert under overskriften «Hva dekkes ikke av denne garantien?» Innenfor garantiperioden dekkes kostnadene for å utbedre feilen, dvs. reparasjoner, deler, arbeid og reise dekkes. Dette så fremt apparatet er tilgjengelig for reparasjon uten spesielle utgifter. Delene som skiftes ut tilfaller IKEA.

Hva gjør IKEA for å løse problemet?

IKEA undersøker produktet og avgjør etter eget skjønn om det dekkes av denne garantien. Hvis IKEA mener at skaden dekkes, vil de så etter eget skjønn enten reparere det defekte produktet eller erstatte det med et identisk eller tilsvarende produkt.

Hva dekkes ikke av denne garantien?

- Normal bruksslitasje.
- Forsettlig skader eller skader forårsaket av skjødesløshet, skader grunnet manglende overholdelse av bruksinstruksjonene, feil montering eller tilkobling av feil spenning, skader fra kjemiske eller elektrokjemiske reaksjoner, rust, eller korrodering, vannskader, inkludert, men ikke begrenset til skader forårsaket av for høyt kalkinnhold i vannforsyningen, og skader forårsaket av unormale forhold i omgivelsene.
- Forbruksdeler, inkludert batterier og lamper.
- Funksjonsfrie og dekorative deler som ikke påvirker normal bruk av apparatet, inkludert skraper og eventuelle fargeforskjeller.
- Tilfeldige skader forårsaket av fremmedlegemer eller kjemiske substanser, rengjøring av og fjerning av blokkeringer fra filtre, avløppssystemer og såpeskuffer.
- Skade på følgende deler: keramisk glass, tilbehør, servise- og bestikk-kurver, tilførsels- og avløpsrør, pakninger, lamper og lampedeckler, display, knotter, innfatninger og deler av innfatninger. Med mindre det kan bevises at slike skader skyldes produksjonsfeil.
- Reparasjoner som ikke er utført av autoriserte serviceleverandører og/eller en autorisert servicepartner eller dersom det ikke er blitt brukt originale deler.

- Reparasjoner som forårsakes av montering som er feil eller ikke utføres i samsvar med spesifikasjonene.
- Bruk av apparatet utenfor hjemmet, altså profesjonell bruk.
- Transportskader. Hvis kunden transporterer apparatet hjem til seg eller til en annen adresse, er IKEA ikke ansvarlig for skader som oppstår under transporten. Men hvis IKEA leverer produktet til kundens leveringsadresse, dekker IKEA skader på produktet som oppstår under denne transporten.
- Kostnaden for å utføre den opprinnelige monteringen av IKEA-produktet. Dersom en servicetilbyder utnevnt av IKEA eller deres autoriserte servicepartner reparerer eller bytter apparatet i samsvar med denne garantien, vil den utnevnte servicetilbyderen eller deres autoriserte servicepartner reinstallere det reparerte apparatet eller installere erstatningen, hvis nødvendig.

Bruk av nasjonale lover

IKEAs garanti gir deg bestemte juridiske rettigheter, som dekker eller overgår de juridiske lokale kravene. Men disse forholdene påvirker på ingen måte forbrukerens rettigheter som disse er beskrevet i lokale lover.

Gyldighetsområde

For apparater som er kjøpt i et EU-land og tas til et annet EU-land, vil service leveres innenfor rammeverket til normale avtalebetingelsene i det nye landet. En forpliktelse om å utføre service innenfor rammeverket eksisterer kun dersom apparatet samsvarer med og er installert i henhold til

- de tekniske spesifikasjonene i landet hvor garantikravet gjøres
- monteringsinstruksjonene og sikkerhetsinformasjonen i brukermanualen.

ETTERSALG for IKEA-apparater

Nøl ikke med å kontakte IKEA for å:

- utføre en serviceforespørsel under denne garantien
- be om avklaring om funksjonene til IKEA-apparater.

For at vi skal kunne gi best mulig hjelp, må du lese monteringsinstruksjonene og brukerhåndboken før du kontakter oss.

Slik når du oss hvis du trenger service



Hvis du kontakter IKEAs ettersalg-kundesenter hjelper de deg med grunnleggende feilsøking for apparatet ditt. Les IKEA-katalogen eller besøk www.ikea.com for å finne telefonnummer og åpningstider for din lokale IKEA-butikk.

Du bør også ha det 8-sifrede IKEA-varenummeret tilgjengelig for å få raskere service. Du finner dette på informasjonsplaten til apparatet.

TA VARE PÅ KVITTERINGEN!

Den er din kjøpsdokumentasjon og er nødvendig for at garantien skal gjelde. Kvitteringen inneholder også IKEA-navnet og -varenummeret (8 sifret kode) for alle apparatene du har kjøpt.

Trenger du mer hjelp?

Hvis du har spørsmål som ikke er knyttet til ettersalg av apparatene, kan du kontakte nærmeste IKEA-kundesenter. Vi anbefaler at du leser dokumentasjonen for apparatet nøye for du kontakter oss.

Turvallisuustiedot

- ① Lue mukana toimitetut ohjeet ennen laitteen asennusta ja käyttöä. Valmistaja ei ota vastuuta henkilö- tai omaisuusvahingoista, jotka aiheutuvat laitteen virheellisestä asennuksesta tai käytöstä. Pidä aina ohjeet laitteen mukana tulevia tarpeita varten.

Lasten ja muiden apua tarvitsevien henkilöiden turvallisuus

- Yli 8-vuotiaat lapset ja henkilöt, joiden fyysiset, henkiset ja aistinvaraiset ominaisuudet ovat heikentyneet, tai joilla ei ole riittävästi kokemusta tai tietoa, saavat käyttää tätä laitetta, jos heitä valvotaan tai heille on annettu ohjeet laitteen turvallisesta käytöstä, ja he ymmärtävät käyttöön liittyvät vaarat. Lapset eivät saa leikkiä laitteella. Lapset eivät saa puhdistaa eivätkä huoltaa kylmälaitetta ilman valvontaa.
- Alle 8-vuotiaat lapset on pidettävä poissa laitteen läheisyydestä, ellei heitä valvota jatkuvasti.
- Älä anna lasten leikkiä kylmälaitteella.
- Kaikki pakkaukset tulee pitää poissa lasten ulottuvilta ja hävittää asianmukaisesti.
- Pidä lapset ja kotieläimet poissa laitteen luota silloin, kun se on toiminnassa tai se jäähtyy. Kosketettavissa olevat osat voivat tulla kuumiksi käytön aikana.
- Jos laitteessa on lapsilukko, se tulee kytkeä päälle.
- Lapset eivät saa puhdistaa laitetta tai suorittaa käyttäjän huoltotoimenpiteitä ilman valvontaa.

Yleinen turvallisuus

- VAROITUS: Laite ja sen käsiteltävät osat kuumenevat käytön aikana. Varo koskettamasta lämpövastusta.
- Älä käytä tätä laitetta ulkoisella ajastimella tai erillisellä kaukosäädinjärjestelmällä.
- VAROITUS: Rasvaa tai öljyä sisältävien ruokien liedelle vartioimatta jättäminen voi olla vaarallista ja aiheuttaa tulipalon.

- ÄLÄ KOSKAAN yritä sammuttaa tulipaloa vedellä vaan kytke laite pois päältä ja peitä liekit esimerkiksi kannella tai sammutuspeitolla.
- HUOMIO: Ruoan valmistumista tulee valvoa. Lyhytaikaista ruoan valmistumista on valvottava jatkuvasti.
- VAROITUS: Tulipalovaara: älä säilytä mitään keittopintojen päällä.
- Älä aseta keittotason päälle mitään metallisia esineitä, kuten veitsiä, haarukoita, lusikoita tai kansia, sillä ne voivat kuumentua.
- Älä käytä laitetta ennen kuin se on asennettu kalusteeseen.
- Katkaise virransyöttö laitteeseen ennen huoltotoimenpiteitä.
- Älä käytä höyrypesuria laitteen puhdistamiseen.
- Kytke keittotaso käytön jälkeen pois päältä säätimien avulla, älä luota keittoastian tunnistimeen.
- Jos keraaminen pinta / lasipinta vaurioituu, katkaise virta laitteesta ja irrota pistoke pistorasiasta.
- Jos virtajohto vaurioituu, valmistajan tai sen valtuuttaman huoltopalvelun tai vastaavan pätevän henkilön on vaihdettava se vaaran välttämiseksi.
- VAROITUS: Käytä vain laitteen valmistajan suunnittelemaa keittotason suoja, laitteen valmistajan käyttöohjeissa laitteeseen sopiviksi ilmoittamia keittotason suoja tai laitteeseen sisäänrakennettuja keittotason suoja. Soveltumattoman keittotason suojan käyttö voi aiheuttaa onnettomuuden.

Turvallisuusohjeet

Asennus

⚠ Varoitus! Sähköliitännän asennus. Varmista, että virtälähde on yhteensopiva laitteen kanssa.

i Noudata laitteen mukana toimitettuja kokoamisohjeita.

- Poista kaikki pakkausosat.
- Älä asenna tai käytä vaurioitunutta laitetta.
- Säilytä vähimmäisetäisyys muihin laitteisiin ja kalusteisiin.
- Siirrä laitetta aina varoen, sillä se on raskas. Käytä aina suojakäsineitä ja suojaavia jalkineita.

- Tiivistä pinnat tiivisteaineella estääksesi kosteuden aiheuttaman turpoamisen.
- Suojaa laitteen alaosa höyryltä ja kosteudelta.
- Älä asenna laitetta oven viereen tai ikkunan alapuolelle. Tällöin kuumien keittoastioiden putoaminen laitteen päältä vältetään oven tai ikkunan avaamisen yhteydessä.
- Varmista, että keittotason alla on riittävästi tilaa ilmankiertoa varten.
- Laitteen alaosa voi kuumentua. Varmista, että asennat lämmönkestävän erotuslevyn laitteen alapuolelle, jotta laitteen alaosaan ei voida koskettaa.

Sähköliitäntä

⚠ Varoitus! Tulipalon ja sähköiskun vaara.

- Sähkölaite on maadoitettava.
- Varmista ennen toimenpiteiden suorittamista, että laite on irrotettu sähköverkosta.
- Varmista, että arvokilvessä olevat parametrit ovat verkkovirtalähteen sähköarvojen mukaisia.
- Varmista, että laite on asennettu oikein. Löysät tai vääranlaiset virtajohtot tai pistokkeet (jos olemassa) voivat aiheuttaa liittimen ylikuumentumisen.
- Käytä oikeaa virtajohtoa.
- Älä anna virtajohdon takertua mihinkään.
- Varmista, että sähköiskusuojaus on asennettu.
- Varmista, ettei virtajohto tai pistoke (jos olemassa) kosketa kuumaan laitteeseen tai kuumiin keittoastioihin, kun liität laitteen lähellä oleviin pistorasioihin.
- Älä käytä jakorasioita tai jatkojohtoa.
- Varmista, ettei pistoke (jos olemassa) tai virtajohto vaurioidu. Ota yhteyttä valtuutettuun huoltoliikkeeseemme tai sähköasentajaan vaurioituneen virtajohdon vaihtamiseksi.
- Jännitteenalaisten ja eristettyjen osien suojat tulee asentaa niin, ettei niiden irrotus onnistu ilman työkaluja.
- Liitä verkkojohto pistorasiaan vasta sitten, kun asennus on tehty. Varmista, että pistorasiaan on esteetön pääsy asennuksen jälkeen.
- Jos pistorasia on löysästi kiinni, älä yhdistä siihen pistoketta.
- Älä kytke laitetta irti vetämällä virtajohdosta. Vedä aina verkkopistokkeesta.

Käyttö

⚠ Varoitus! Henkilövahinkojen, palovammojen ja sähköiskujen vaara.

- Poista kaikki pakkausmateriaalit, merkit ja suojakalvot (jos olemassa) ennen käyttöönottoa.
- Tämä laite on tarkoitettu ainoastaan kotikäyttöön
- Älä muuta laitteen määrittymiä.
- Varmista, ettei tuuletusaukoissa ole esteitä.
- Älä jätä laitetta ilman valvontaa toiminnan aikana.
- Kytke keittoalue aina pois päältä-asentoon käytön jälkeen.
- Älä luota pannun tunnistukseen.
- Älä aseta ruokavälineitä tai kattiloiden kansia keittoalueille. Ne voivat kuumentua.
- Älä käytä laitetta märillä käsillä tai kun laite on kosketuksissa veden kanssa.
- Älä käytä laitetta työtasona tai säilytystasona.
- Jos laitteen pinnassa on säröjä, irrota laite välittömästi sähköverkosta. Täten vältetään sähköiskut.

- Sydämentahdistinta käyttävien käyttäjien on pidettävä vähintään 30 cm:n etäisyys induktiokeittoalueisiin, kun laite on toiminnassa.
- Öljy voi roiskua, jos laitat ruoka-aineita kuumaan öljyyn.
- Kuumista rasvoista ja öljyistä voi päästä syttyviä höyryjä. Pidä liekit tai kuumat kohteet kaukana rasvoista ja öljyistä, kun käytät niitä ruoanvalmistukseen.
- Erittäin kuumasta öljystä pääsevät höyryt voivat sytyttää äkillisen tulipalon.
- Käytetty öljy, jossa voi olla ruoka-aineksien jäämiä, voi aiheuttaa tulipalon alhaisemmassa lämpötilassa kuin ensimmäistä kertaa käytettävä öljy.
- Älä aseta helposti syttyviä tuotteita tai helposti syttyvän aineen kasteleimia tuotteita laitteen lähelle tai sen päälle.

⚠ Varoitus! Laitteen vaurioitumisvaara.

- Älä pidä kuumaa keittoastiaa käyttöpaneelin päällä.
- Älä aseta kuumaa keittoastian kantta keittotason lasipinnalle.
- Älä anna keittoastioiden kiehua kuiviin.
- Älä anna esineiden tai keittoastioiden pudota laitteen päälle. Pinta voi vaurioitua.
- Älä kytke keittoalueita toimintaan keittoastian ollessa tyhjä tai ilman keittoastiaa.
- Älä laita alumiinifoliota laitteen päälle.
- Valuraudasta tai -alumiinista valmistetut tai vaurioituneen pohjan omaavat keittoastiat voivat naarmuttaa lasia/keräämistä pintaa. Nosta ne aina irti keittopinnalta siirtämisen ajaksi.
- Tämä laite on tarkoitettu ainoastaan ruoanlaittoon. Sitä ei saa käyttää muihin tarkoituksiin, kuten esimerkiksi huoneen lämmittämiseen.

Hoito ja puhdistus

- Puhdista laite säännöllisesti, jotta pintamateriaali pysyy hyväkuntoisena.
- Kytke laite pois toiminnasta ja anna sen jäähtyä ennen puhdistusta.
- Älä puhdista laitetta vesisuihkulla tai höyryllä.
- Puhdista laite kostealla pehmeällä liinalla. Käytä vain neutraaleja puhdistusaineita. Älä käytä hankaavia tuotteita tai puhdistusliinoja, liuotinaineita tai metalliesineitä.

Häivitys

⚠ Varoitus! Loukkaantumisen tai tukehtumisen riski.

- Tiedustele paikalliselta viranomaiselta, miten laite tulee hävittää oikein.
- Irrota laite virransyötöstä.
- Leikkaa virtajohto laitteen läheltä ja hävitä se.

Hoito ja puhdistus

VAROITUS!



- Sammuta laite ja anna sen jäähtyä ennen kuin kytket sen irti.
- Sammuta laite ja anna sen jäähtyä ennen laitteen puhdistamista.
- Turvallisuussyistä laitetta ei saa puhdistaa höyrypuhdistimilla tai painepesureilla.
- Terävät esineet ja hankaavat puhdistusaineet vahingoittavat laitetta. Puhdista laite ja poista ruoantähteet vedellä ja astianpesuaineella aina käytön jälkeen. Poista myös puhdistusainejäämät!

 Keraamisessa lasissa olevat naarmut ja tummat tahrat, joita ei voida poistaa, eivät vaikuta laitteen toimintaan.

Lian ja pinttyneen lian poistaminen:

- Sokerisen ruoan, muovin ja folion jäämät on poistettava heti. Paras työkalu lasipinnan puhdistukseen on kaavin (ei toimiteta laitteen mukana). Pitele kaavinta pienessä kulmassa keraamiseen lasipintaan nähden ja poista lika liuuttamalla terää pintaa pitkin. Pyyhi laite kostealla liinalla ja pienellä määrällä astianpesuainetta. Kuivaa laite lopuksi puhtaalla liinalla.
- Kalkki, vesirenkaat, rasvariskeet ja metalliset kiiltävät läiskät tulee poistaa keraamiselle lasille tai ruostumattomalle teräkselle tarkoitettulla puhdistusaineella, kun laite on jäähtynyt.

Ympäristönsuojelu

Kierrätä materiaalit, jotka on merkitty symbolilla . Kierrätä pakkaus laittamalla se asianmukaiseen kierrätysastiaan. Suojele ympäristöä ja ihmisten terveyttä kierrättämällä sähkö- ja elektroniikkaromut. Älä hävitä kotitalousjätteen mukana laitteita, joissa on symboli . Vie tuote paikalliseen kierrätyspisteeseen tai ota yhteys paikalliseen viranomaiseen.

Energiansäästö

Voit säästää energiaa jokapäiväisen ruoanvalmistuksen aikana seuraavia vinkkejä noudattamalla.

- Kuumenna vettä vain tarvitsemasi määrä.
- Mikäli mahdollista, peitä keittoastia aina kannella.
- Aseta keittoastia keittoalueelle ennen alueen kytkemistä toimintaan.
- Aseta pieni keittoastia pienemmälle keittoalueelle.
- Aseta keittoastia suoraan keittoalueen keskelle.
- Käytä jälkilämpöä ruoan pitämiseksi lämpimänä tai ruoan sulattamiseksi.

Valmistaja

Ikea of Sweden AB – SE-343 81 Älmhult, Sweden

IKEA-takuu

Kuinka kauan IKEA-takuu on voimassa?

Tämä takuu on voimassa 2 vuotta IKEA-myymäälästä hankitun laitteen alkuperäisestä ostopäivästä lähtien, ellei kansallisessa lainsäädännössä toisin säädetä. Käy osoitteessa IKEA.com ja katso omaa maatasi koskevat ehdot. Todisteeksi vaaditaan alkuperäinen ostokuitti. Jos takuukauden aikana tehdään huoltotyö, se ei pidennä laitteen takuuaiikaa.

Kuka vastaa takuupalvelusta?

Ota yhteys lähimpään IKEA-myymäälään.

Mitä tämä takuu kattaa?

Takuu kattaa laitteessa esiintyvät viat, jotka ovat aiheutuneet valmistus- tai materiaalivirheistä IKEAsta ostopäivän jälkeen. Tämä takuu koskee vain kotitalouskäyttöä. Poikkeukset on määritetty kohdassa "Mitä tämä takuu ei kata?" Takuuajana vian korjaamisesta aiheutuvat kustannukset, esim.

korjaukset, varaosat, työ ja matkakulut, kuuluvat takuun piiriin sillä ehdolla, että laite on korjattavissa ilman erityiskuluja. Korvatuista osista tulee IKEA:n omaisuutta.

Mitä IKEA tekee ongelman ratkaisemiseksi?

IKEA tarkistaa tuotteen ja päättää, omaan harkintaansa perustuen, onko kattaako takuu tuotteen. Mikäli näin on, IKEA oman harkintansa mukaan joko korjaa viallisen tuotteen tai vaihtaa sen uuteen samanlaiseseen tai vastaavaan tuotteeseen.

Mitä tämä takuu ei kata?

- Normaalia kulumista.
- Normaalia kulumista. Tahallisia tai huolimattomuudesta aiheutuneita vahinkoja, käyttöohjeiden noudattamisen laiminlyömisestä, virheellisestä asennuksesta tai väärään jännitteeseen liittämisestä aiheutuneita vahinkoja,

kemiallisesta tai sähkökemiallisesta reaktiosta, ruosteesta, syöpymisestä tai vesivahingoista aiheutuneita vahinkoja, mukaan lukien, mutta näihin rajoittumatta, syöttöveden liiallisesta kalkkipitoisuudesta tai epänormaaleista ympäristöolosuhteista aiheutuneita vahinkoja.

- Kulutushyödykkeinä pidettäviä osia, kuten paristoja ja lamppuja.
- Ei-toiminnallisten ja koristeellisten osien vikoja, jotka eivät vaikuta kodinkoneen normaaliin käyttöön, esim. naarmuja ja värieroja.
- Vieraiden esineiden tai aineiden tai suodattimissa, tyhjennysjärjestelmissä tai pesuainelokeroissa olevien tukosten poistamisen tai kodinkoneen puhdistuksen aiheuttamia satunnaisia vahinkoja.
- Seuraavia osia koskevia vahinkoja: lasikeraaminen taso, varusteet, astia- ja ruokailuvälinekorit, vedenotto- ja tyhjennysletkut, tiivisteet, lamput ja lampun suojukset, näytöt, kytkimet, kuoret ja niiden osat. Tämä pätee, ellei näiden vahinkojen voida todistaa syntyneen valmistusvirheiden vuoksi.
- Muiden kuin nimettyjen palveluntarjoajien ja/tai valtuutetun huoltokumppanin tekemiä korjauksia tai korjauksia, joissa ei ole käytetty alkuperäisiä varaosia.
- Virheellisestä tai ohjeiden vastaisesta asennuksesta johtuneita korjauksia.
- Muussa kuin kotitalouskäytössä eli ammattimaisessa käytössä syntynyttä vikaa.
- Kuljetusvaurioita. Jos asiakas kuljettaa tuotteen kotiinsa tai muuhun osoitteeseen, IKEA ei vastaa kuljetuksen aikana mahdollisesti syntyvistä vahingoista. Jos IKEA kuitenkin toimittaa tuotteen asiakkaan toimitusosoitteeseen, IKEA (ei tämä takuu) vastaa toimituksen aikana tuotteelle syntyneistä vahingoista.
- Kustannuksia, jotka syntyvät IKEA-laitteen asentamisesta paikalleen. Jos IKEAn palveluntarjoaja tai valtuutettu huoltoliike korjaa tai vaihtaa laitteen tämän takuun ehtojen mukaisesti, palveluntarjoaja tai valtuutettu huoltoliike asentaa tarvittaessa korjatun laitteen uudelleen tai asentaa korvaavan laitteen.

Miten kansallista lakia sovelletaan?

IKEAn takuu antaa sinulle tiettyjä laillisia oikeuksia, jotka kattavat tai ylittävät kaikki paikallisen lainsäädännön vaatimukset. Nämä ehdot eivät kuitenkaan rajoita millään tavalla kuluttajansuojalaissa määritettyjä kuluttajan oikeuksia.

Voimassaoloalue

Palvelut laitteille, jotka on hankittu yhdessä EU-maassa ja siirretty toiseen EU-maahan, tuotetaan uuden maan normaalin takuuehtojen mukaisesti. Palvelun suoritusvelvollisuus takuun rajoissa on olemassa vain, jos:

- laite vastaa sen maan teknisiä vaatimuksia, jossa takuuvaatimus tehdään;
- asennusohjeiden ja käyttöoppaan turvallisuusohjeiden mukaisesti.

IKEA-laitteiden HUOLTO

Ota yhteys IKEAan, kun:

- teet tämän takuun alaisen korvausvaatimuksen;
- haluat pyytää lisäohjeita koskien IKEA-kodinkoneiden toimintoja.

Varmistaaksemme, että saat parhaan mahdollisen avun, pyydämme tutustumaan huolellisesti asennusohjeisiin ja/tai käyttöohjeisiin ennen yhteydenottoa.

Huoltoliikkeiden yhteystiedot



IKEAn huoltopalvelu auttaa sinua puhelimitse laitteesi perusvianmäärityksessä. Paikallisen myymäläsi puhelinnumeron ja aukioloajat löydät IKEA-kuvastosta tai osoitteesta www.ikea.com.

Nopean palvelun takaamiseksi ilmoita aina laitteesi arvokilvessä oleva IKEAn tuotenumero (8-numeroinen koodi).

PIDÄ OSTOKUITTI TALLESSA!

Ostokuitti on ostotodistus, ja se vaaditaan takuuta varten. Lisäksi ostokuitissa on mainittu IKEA-tavaratalon nimi ja kunkin ostetun laitteen tuotenumero (8-numeroinen koodi).

Tarvitsetko lisäapua?

Jos sinulla on kysymyksiä, jotka eivät liity kodinkoneen huoltoon, ota yhteys IKEA-asiakaspalveluun. Ennen yhteydenottoa tutustu huolellisesti laitteen mukana tuleviin ohjekirjoihin.

Säkerhetsinformation

- ① Läs denna bruksanvisning noggrant före installation och användning av produkten. Tillverkaren ansvarar inte om felaktig installation och användning orsakar personskador och materiella skador. Förvara alltid bruksanvisningen tillsammans med produkten för framtida referens.

Säkerhet för barn och personer med nedsatt förmåga

- Barn från 8 års ålder och personer med nedsatt fysisk, sensorisk eller mental förmåga, eller bristande erfarenhet och kunskap, kan använda produkten under uppsikt eller om de har fått instruktioner om hur produkten kan användas på ett säkert sätt och förutsatt att de förstår vilka faror det innebär. Barn får inte leka med spisen. Rengöring och underhåll ska inte utföras av barn utan uppsikt.
- Barn under 8 år ska hållas borta från spisen om de inte är under ständig uppsikt.
- Låt inte barn leka med produkten.
- Håll all förpackning borta från barn och kassera den på lämpligt sätt.
- Håll barn och husdjur borta från spisen när den används eller när den svalnar. Tillgängliga delar kan bli varma under användning.
- Om spisen har en barnsäkerhetsanordning bör den aktiveras.
- Barn får inte utföra rengöring och användarunderhåll av produkten utan övervakning.

Säkerhetsföreskrifter

- VARNING: Spisen och dess åtkomliga delar kan bli heta under användning. Var försiktig så att du inte råkar ta på värmeelementen.
- Använd inte spisen med en extern timer eller ett separat fjärrkontrollsystem.
- VARNING: Att laga mat utan uppsikt på en häll med fett eller olja kan vara farligt och leda till brand.
- Försök ALDRIG släcka eventuell eld med vatten, utan stäng i stället av spisen och täck lågan med ett lock eller en brandfilt.

- **WARNING!** Matlagningsprocessen måste övervakas. En kort matlagningsprocess ska övervakas kontinuerligt.
- **WARNING:** Brandrisk: Förvara inte föremål på matlagningstorna.
- Metallföremål som knivar, gafflar, skedar och lock får inte placeras på hällens yta eftersom de kan bli heta.
- Använd inte spisen innan den monteras i den inbyggda strukturen.
- Koppla bort spisen från elförsörjningen för underhåll.
- Använd inte en ångrengöringsmaskin för att rengöra apparaten.
- Stäng av hällelementet efter användning genom att använda dess kontrollreglage och förlita dig inte på kärldetektorn.
- Om glaskeramikyta/glasyta är sprucken ska du stänga av spisen och koppla bort den från elnätet.
- Om strömsladden är skadad måste den bytas ut av tillverkaren, dess serviceagent eller annan behörig person för att undvika fara.
- **WARNING:** Använd endast hällskydd från spistillverkaren eller som rekommenderas i tillverkarens bruksanvisning som lämpliga, eller hällskydd som medföljer spisen. Användning av olämpliga skydd kan orsaka olyckor.

Säkerhetsanvisningar

Installation

⚠ Varning! Installation av uttag. Garantera en lämplig strömförsörjning som är kompatibel med apparaten.

i Följ monteringsanvisningarna som medföljer spisen.

- Avlägsna allt förpackningsmaterial.
- Installera eller använd inte en skadad produkt.
- Bibehåll minsta avstånd från andra apparater och enheter.
- Var alltid försiktig när du flyttar produkten eftersom den är tung. Använd alltid skyddshandskar och täckande skor.
- Försegla de skurna ytorna med ett tätningsmedel för att förhindra att fukt orsakar svullnad.
- Skydda undersidan på spisen från ånga och fukt.
- Montera inte spisen intill en dörr eller under ett fönster. Detta förhindrar att heta köksredskap faller ned från spisen när dörren eller fönstret öppnas.

- Se till att utrymmet under hällen är tillräckligt för luftcirkulation.
- Spisens undersida kan bli varm. Om spisen är monterad ovanför lådor ska du se till att montera en icke brännbar separationspanel under den för att förhindra åtkomst till undersidan.

Elanslutning

⚠ Varning! Risk för brand och elektrisk stöt.

- Produkten måste vara jordad.
- Innan du utför någon åtgärd ska du se till att spisen är bortkopplad från eluttaget.
- Se till att specifikationerna på typslykten är kompatibla med eluttagens märkdata.
- Se till att spisen är korrekt monterad. En lös och felaktig strömkabel eller -kontakt (om tillämpligt) kan göra terminalen för varm.
- Använd rätt strömkabel.
- Låt inte strömkabeln trassla in sig.

- Se till att ett skyddet mot elektrisk stöt är monterat.
- Se till att strömkabeln eller -kontakten (om tillämpligt) inte rör vid den heta spisen eller de heta köksredskapen när du ansluter den till de närmaste eluttagen.
- Använd inte grenuttag eller förlängningssladdar.
- Se till att du inte skadar eluttaget (om tillämpligt) eller strömkabeln. Kontakta vårt auktoriserade servicecenter eller en elektriker för att byta ut en skadad strömkabel.
- Skyddet mot elektrisk stöt från strömförande och isolerade delar måste fästas på ett sådant sätt att det inte kan tas bort utan verktyg.
- Anslut endast kontakten efter att installationen är slutförd. Kontrollera att stickkontakten är åtkomlig efter installationen.
- Anslut inte strömkontakten om eluttaget är löst.
- Dra inte i strömkabeln för att koppla bort produkten från eluttaget. Ta alltid tag i stickkontakten.

Använd

⚠ Varning! Risk för personskador, brännskador och elektrisk stöt.

- Ta bort all förpackning, märkning och skyddsfilm (om tillämpligt) före första användning.
- Den här spisen är endast avsedd för hushållsbruk.
- Ändra inte produktens specifikationer.
- Se till att ventilationsöppningarna inte är blockerade.
- Låt inte spisen vara oövervakad under användning.
- Stäng "av" matlagningssonerna efter varje användning.
- Förlita dig inte på kärldetektorn.
- Placera inte bestick eller kastruller på matlagningssonerna. De kan bli heta.
- Använd inte spisen med våta händer eller när den har kontakt med vatten.
- Använd inte spisen som arbetsyta eller förvaringsyta.
- Om ytan på spisen är sprucken ska du omedelbart koppla bort den från eluttaget. Detta för att förhindra en elektrisk stöt.
- Användare med en pacemaker måste hålla ett avstånd på minst 30 cm från induktionszonerna när spisen är i drift.
- När du lägger ned mat i varm olja kan den skvätta.

- Varma fetter och olja kan frigöra brandfarliga ångor. Håll öppen eld eller uppvärmda föremål borta från fetter och oljor när du lagar mat med dem.
- Ångorna som mycket het olja släpper ut kan orsaka spontan förbränning.
- Använd olja, som kan innehålla matrester, kan orsaka brand vid en lägre temperatur än olja som används för första gången.
- Placera inga lättantändliga produkter eller föremål som är fuktiga med lättantändliga produkter i, nära eller på produkten.

⚠ Varning! Risk för skador på spisen.

- Placera inte heta kokkärn på kontrollpanelen.
- Placera inte ett varmt lock på glasytan på hällen.
- Låt inte kokkärn koka till de blir torra.
- Var försiktig så att inga föremål eller kokkärn faller på spisen. Ytan kan skadas.
- Aktivera inte matlagningssonerna med tomma kokkärn eller utan kokkärn.
- Placera inte aluminiumfolie på spisen.
- Kokkärn i gjutjärn, aluminium eller med en skadad botten kan orsaka repor på glas/glaskeramiken. Lyft alltid dessa föremål när du måste flytta dem på matlagningssytan.
- Denna spis är endast avsedd för matlagning. Den får inte användas för andra ändamål såsom rumsuppvärmning.

Skötsel och rengöring

- Rengör spisen regelbundet för att förhindra att ytans material försämras.
- Stäng av spisen och låt den svalna innan rengöring.
- Spruta inte vatten eller ånga för att rengöra produkten.
- Rengör produkten med en fuktig, mjuk trasa. Använd bara neutrala rengöringsmedel. Använd inte produkter med slippeffekt, skursvampar, lösningsmedel eller metallföremål.

Kassering

⚠ Varning! Risk för kvävning eller skador.

- Kontakta kommunen för information om hur produkten ska kasseras på rätt sätt.
- Koppla loss produkten från eluttaget.
- Klipp av strömkabeln nära apparaten och kassera den.

Skötsel och rengöring

⚠ VARNING!

- Stäng av hällen och låt den svalna innan sladden dras ur.
- Stäng av hällen och låt den svalna innan du rengör den.
- Av säkerhetsskäl får hällen inte rengöras med ångblästrare eller högtrycksrengörare.

- Vassa föremål och rengöringsmedel med slippeffekt skadar hällen. Rengör hällen och avlägsna rester med vatten och diskmedel efter varje användning. Avlägsna även rester från rengöringsmedel!

i Repor eller mörka fläckar på glaskeramiken som inte kan avlägsnas påverkar inte hällens funktion.



Ta bort rester och envisa fläckar:

- Livsmedel som innehåller socker, plast och aluminiumfolie måste tas bort omedelbart. Det bästa verktyget för att rengöra glasytan är en skrapa (medföljer ej hällen). Placera skrapan vinklad mot glaskeramikytan och avlägsna rester genom att låta skrapans blad glida över ytan.

Torka av hällen med en fuktad trasa och lite diskmedel. Torka till sist av hällen med en ren trasa tills den är torr.

- Ringar från kalkavlagringar, vattenringar, fettstänk och blanka metalliska fläckar bör avlägsnas efter att hällen har svalnat genom att använda rengöringsmedel för glaskeramik eller rostfritt stål.

Miljöhänsyn

Återvinn material med symbolen . Lagg förpackningen i relevanta behållare för att återvinna den. Hjälp till att skydda miljön och människors hälsa genom att återvinna avfall av elektriska och elektroniska produkter. Det är inte tillåtet att slänga produkter med symbolen  i hushållssoporna. Lämna in produkten på närmaste återvinningsstation eller kontakta kommunkontoret.

Energisparande

Du kan spara energi under daglig matlagning genom att följa tipsen nedan.

- Använd bara den mängd du behöver när du värmer upp vatten.
- Använd alltid lock på kokkärnen om det är möjligt.
- Placera kokkärlet på matlagingszonen innan du aktiverar den.
- Placera mindre kokkärl på de mindre matlagingszonerna.
- Placera kokkärlet i mitten av matlagingszonen.
- Använd restvärmen för att hålla maten varm eller för att smälta den.

Tillverkare

Ikea of Sweden AB - SE - 343 81 Älmhult, Sverige

IKEA-garanti**Hur länge är IKEAs garanti giltig?**

Garantin är giltig i 2 år från det ursprungliga inköpsdatumet för din apparat hos IKEA, om inte annat anges enligt nationell lag. Gå till IKEA.com för att ta reda på vad som gäller i ditt land. Originalkvittot krävs som inköpsbevis. Om servicearbete utförs under garantin förlänger detta inte apparatens garantitid.

Vem utför service?

Kontakta närmaste IKEA-varuhus.

Vad täcker denna garanti?

Garantin täcker fel på spisen som har orsakats av felaktig konstruktion eller materialfel från inköpsdatumet från IKEA. Denna garanti gäller endast för hushållsbruk. Undantagen anges under rubriken "Vad täcks inte av denna garanti?" Inom garantiperioden täcks kostnaderna för att åtgärda felet, t.ex. reparationer, delar, arbete och resor, förutsatt att spisen är tillgänglig för reparation utan speciella utgifter. Utbytta delar tillfaller IKEA.

Vad gör IKEA för att åtgärda problemet?

IKEA undersöker produkten och beslutar, efter eget gottfinnande, om den omfattas av denna garanti. Om produkten anses omfattas av garantin, kommer IKEA efter eget godtycke att antingen reparera den defekta produkten, eller byta ut den mot samma eller en jämförbar produkt.

Vad täcks inte av denna garanti?

- Normalt slitage.
- Skador orsakade avsiktligt eller genom oaktsamhet, genom underlåtenhet att följa bruksanvisningen, felaktig installation eller anslutning till fel spänning, skador orsakade genom kemisk eller elektrokemisk reaktion, rost, korrosion eller vattenskadorna vilket inkluderar, men inte är begränsat till, skador orsakade av tillförsel av vatten med onormalt hög kalkhalt samt skador orsakade av onormala miljöförhållanden.
- Förbrukningsartiklar, inklusive batterier och lampor.
- Icke-funktionella och dekorativa delar som inte påverkar normalt bruk av vitvaran inklusive repor och eventuella färgskillnader.
- Oavsiktliga skador orsakade av främmande föremål eller ämnen vid rengöring eller rensning av filter, dräneringssystem eller diskmedelsfack.
- Skador på följande delar: keramiskt glas, tillbehör, över- och underkorgar, bestickkorgar, tillförsel- och avloppsslangar, tätningar, lampor och lampskydd, displayer, vred, höljen och delar av höljen. Förutom när sådana skador kan bevisas bero på produktionsfel.
- Reparationer som inte utförts av ett utsett serviceföretag och/eller en auktoriserad servicepartner, eller om andra reservdelar än originaldelar använts.

- Reparationer orsakade av felaktig installation eller installation som inte utförts enligt anvisningarna.
- Användning av vitvaran i ett professionellt sammanhang, dvs ej för hemmabruk.
- Transportskador. Om en kund själv transporterar produkten hem till sig eller till någon annan adress, har IKEA inget ansvar för eventuella skador som kan uppstå under transporten. Om däremot IKEA levererar produkten till kundens leveransadress så täcks eventuella skador som uppstår under den här transporten av IKEA.
- Kostnad för att utföra den initiala installationen av IKEA-vitvaran. Men om en av IKEA utsedd tjänsteleverantör eller dess auktoriserade servicepartner reparerar eller byter ut produkten enligt villkoren i denna garanti kommer tjänsteleverantör eller dess auktoriserade servicepartner, vid behov, att montera tillbaka den reparerade produkten eller ersättningsprodukten.

Så här tillämpas nationella lagar

IKEA-garantin ger dig specifika lagliga rättigheter som täcker eller överskrider lokala lagstadga krav. Den här garantin ger dig särskilda juridiska rättigheter utöver reklamationsrätten.

Garantins internationella giltighet

För spisar som köps i ett EU-land och tas till ett annat EU-land tillhandahålls tjänsterna inom ramen för de normala garantivillkoren i det nya landet. Skyldigheten att utföra tjänster inom garantin gäller endast om spisen uppfyller kraven och är monterad i enlighet med:

- de tekniska specifikationerna i det land där garantianspråket görs;
- monteringsanvisningarna samt användarhandbokens säkerhetsinformation;

KUNDSERVICE för IKEA-produkter

Tveka inte att kontakta IKEA för att:

- göra en servicebegäran enligt denna garanti,
- be om förtydligande om funktioner hos vitvaror från IKEA.

För att vara säker på att vi kan ge dig bästa möjliga hjälp, läs monteringsanvisningarna och/eller användarhandboken noggrant innan du tar kontakt med oss.

Så här når du oss om du behöver vår hjälp



IKEA Kundservicecenter kommer att hjälpa dig per telefon med enkel felsökning för din produkt när du ringer till dem. Telefonnummer och öppettider till ditt lokala IKEA-varuhus finns i IKEA-katalogen och på www.ikea.com.

För att du ska få hjälp snabbare bör du också alltid uppge IKEA:s artikelnummer (8 siffror) som finns på produktens märkplåt.

SPARA ALLTID INKÖPSKVITTOT!

Det är ditt inköpsbevis och krävs för att garantin ska vara giltig. Detta kvitto anger också IKEA namn och artikelnummer (8 siffror) för varje produkt du har köpt.

Behöver du extra hjälp?

För övriga frågor som inte är relaterade till kundtjänst för vitvaror, ber vi dig kontakta kundtjänst på närmaste IKEA-varuhus. Läs alltid all produktokumentation noggrant innan du kontaktar oss.

Bezpečnostní informace

- ⓘ Před montáží a použitím spotřebiče si pečlivě přečtěte příložené pokyny. Výrobce není zodpovědný za zranění a škody způsobené nesprávnou montáží a používáním. Pokyny uchovávejte vždy se spotřebičem pro budoucí použití.

Bezpečnost dětí a zranitelných osob

- Tento spotřebič mohou používat děti od 8 let a osoby s omezenými fyzickými, smyslovými nebo duševními schopnostmi, nebo bez patřičných zkušeností a znalostí, pokud jim byl poskytnut dohled nebo pokyny týkající se použití spotřebiče bezpečným způsobem a pokud rozumí případnému nebezpečí. Děti si se spotřebičem nesmí hrát. Čištění a uživatelskou údržbu smí provádět děti pouze pod dozorem.
- Děti do 8 let by měly být mimo dosah spotřebiče, nebo by měly být neustále pod dozorem rodičů.
- Zabraňte dětem si se spotřebičem hrát.
- Uchovávejte veškerý obalový materiál mimo dosah děti a řádně jej zlikvidujte.
- Je-li spotřebič v provozu nebo chladne, znemožněte přístup dětí a domácích zvířat ke spotřebiči. Přístupné součásti se během používání silně zahřejí.
- Je-li spotřebič vybaven dětskou bezpečnostní pojistkou, měla by být aktivována.
- Děti smí spotřebič čistit nebo provádět údržbu pouze pod dohledem.

Všeobecná bezpečnost

- **VAROVÁNÍ:** Spotřebič a jeho přístupné díly se během používání zahřívají. Je třeba dbát opatrnosti a zabránit kontaktu s topnými tělesy.
- Neovládejte spotřebič pomocí externího časovače ani žádného samostatného dálkově ovládaného systému.
- **VAROVÁNÍ:** Ponecháte-li nádobu s tukem nebo olejem na sporáku bez dozoru, hrozí nebezpečí požáru.

- NIKDY se nepokoušejte uhasit oheň vodou. Místo toho spotřebič vypněte a poté oheň přikryjte například pokličkou nebo protipožární dekou.
- UPOZORNĚNÍ: Na proces vaření je nutné dohlížet. Při krátkém vaření je nutné udržovat neustálý dohled.
- VAROVÁNÍ: Nebezpečí požáru: Na varném povrchu nic neskladujte.
- Na povrch sporáku by se neměly pokládat kovové předměty, jako jsou nože, vidličky, lžice a pokličky, protože by se mohly rozpálit.
- Než spotřebič vestavíte, nepoužívejte jej.
- Před provedením údržby odpojte spotřebič od elektrického napájení.
- K čištění spotřebiče nepoužívejte parní čistič.
- Po použití vypněte plotýnky sporáku jejich ovládacími prvky a nespolehejte se na detektor přítomnosti nádoby.
- Pokud je sklokeramický/skleněný povrch prasklý, spotřebič vypněte a odpojte od síťového napájení.
- Pokud je napájecí kabel poškozen, musí jej vyměnit výrobce, jeho autorizované servisní středisko nebo podobně kvalifikované osoby, aby se předešlo možnému nebezpečí.
- VAROVÁNÍ: Používejte pouze ochranu na sporák vyrobenou výrobcem varného spotřebiče nebo takovou, která je výrobcem uvedena v návodu k použití jako vhodná, nebo ochranu integrovanou do spotřebiče. Při použití nevhodné ochrany může dojít k nehodám.

Bezpečnostní pokyny

Montáž

- ⚠ **Varování!** Instalace zasunutím. Zajistěte vhodný napájecí zdroj, který je kompatibilní se spotřebičem.
- i Postupujte podle pokynů k montáži dodaných se spotřebičem.
- Sejměte veškerý obalový materiál.
- Nemontujte ani nepoužívejte poškozený spotřebič.
- Zachovávejte minimální vzdálenost od jiných spotřebičů a předmětů.
- Při přesouvání spotřebiče vždy dbejte opatrnosti, protože spotřebič je těžký. Vždy používejte ochranné rukavice a uzavřenou obuv.

- Uříznuté plochy utěsňte tmelem, abyste zabránili vybouleninám vlivem vlhkosti.
- Chraňte spodní část spotřebiče před párou a vlhkostí.
- Neinstalujte spotřebič do bezprostřední blízkosti okna ani pod ně. Zabráňte tak možnému pádu horkého kuchyňského nádobí ze spotřebiče při otevření dvířek nebo okna.
- Zkontrolujte, zda je pod varnou deskou dostatečný prostor pro cirkulaci vzduchu.
- Spodní část spotřebiče se může silně zahřát. Je-li spotřebič instalován nad zásuvky, je nutné pod spotřebič instalovat nehořlavý oddělovací panel chránící přístup ke spodní části spotřebiče.

Elektrické zapojení

⚠ Varování! Nebezpečí požáru a úrazu elektrickým proudem!

- Spotřebič musí být uzemněn.
- Před prováděním jakékoli operace zkontrolujte, zda je spotřebič odpojený od napájení.
- Zkontrolujte, zda parametry na typovém štítku odpovídají elektrickým údajům síťového napájení.
- Zajistěte, aby byl spotřebič řádně instalován. Volný nebo nesprávný elektrický napájecí kabel nebo zástrčka (je-li k dispozici) mohou způsobit silné zahřátí vývodů.
- Používejte správný elektrický napájecí kabel.
- Vyvarujte se zamotání elektrického napájecího kabelu.
- Zajistěte instalaci ochrany proti úrazu elektrickým proudem.
- Při připojování spotřebiče k blízké zásuvce zajistěte, aby napájecí kabel nebo zástrčka (je-li k dispozici) nepřišly do kontaktu s horkým spotřebičem ani horkým kuchyňským nádobím.
- Nepoužívejte rozdvojky ani prodlužovací kabely.
- Chraňte napájecí zástrčku (je-li k dispozici) i napájecí kabel před poškozením. Je-li třeba poškozený napájecí kabel vyměnit, kontaktujte naše autorizované servisní středisko nebo elektrikáře.
- Ochrana proti úrazu elektrickým proudem musí být na součástech pod napětím i izolovaných součástech připevněna tak, aby ji nebylo možné sejmout bez patřičných nástrojů.
- Připojte síťovou zástrčku do zásuvky až na konci montáže. Zajistěte, aby byl po montáži k síťové zástrčce přístup.
- Pokud je napájecí zásuvka uvolněná, napájecí zástrčku do ní nepřipojujte.
- Při odpojování spotřebiče netahajte za napájecí kabel. Vždy táhněte za zástrčku.

Používání

⚠ Varování! Nebezpečí zranění, popálení a úrazu elektrickým proudem!

- Před prvním použitím sejměte veškeré obaly, nálepky a ochrannou fólii (je-li k dispozici).
- Tento spotřebič je určen pouze pro použití v domácnosti.
- Neměňte specifikací tohoto spotřebiče.
- Zajistěte, aby nebyly ventilační otvory blokovány.
- Spotřebič nenechávejte během provozu bez dozoru.
- Po každém použití nastavte varnou zónu do polohy „vypnuto“.
- Nespolehejte na funkci detekce nádobí.
- Na varné zóny nepokládejte přístroje ani pokličky. Mohou se zahřát.
- Spotřebič neovládejte vlhkýma rukama ani jej neovládejte, je-li v kontaktu s vodou.
- Spotřebič nepoužívejte jako pracovní ani odkládací plochu.

- Je-li povrch spotřebiče prasklý, okamžitě spotřebič odpojte od napájení. Zabráňte tak úrazu elektrickým proudem.
- Pokud je spotřebič v provozu, musí osoby s kardiostimulátorem zachovávat od indukčních varných zón odstup minimálně 30 cm.
- Při vkládání potravin do horkého oleje může olej vystříknout.
- Tuky a oleje mohou při zahřátí uvolňovat hořlavé výpary. Používáte-li je při vaření, udržujte plameny a zahřáté předměty mimo dosah tuků a oleje.
- Výpary uvolňované velmi horkými oleji mohou způsobit spontánní vznicení.
- Použitý olej, který může obsahovat zbytky potravin, může způsobit požár při nižší teplotě než olej, který se používá poprvé.
- Neumísťujte do spotřebiče, jeho blízkosti ani na spotřebič žádné hořlavé látky ani vlhké předměty, které hořlavé látky obsahují.

⚠ Varování! Nebezpečí poškození spotřebiče!

- Neponechávejte horké kuchyňské nádobí na ovládacím panelu.
- Na skleněný povrch varné desky nepokládejte horké pokličky.
- Nenechávejte obsah nádobí vyvařit.
- Na spotřebič nesmí spadnout žádné předměty ani kuchyňské nádobí. Povrch by se mohl poškodit.
- Nezapínejte varné zóny, na kterých je umístěno prázdné kuchyňské nádobí nebo na kterých není žádné kuchyňské nádobí.
- Nepokládejte na spotřebič hliníkovou fólii.
- Kuchyňské nádobí vyrobené z litiny, hliníku nebo nádobí s poškozeným dnem může na skleněném/sklokeramickém povrchu způsobit škrábance. Potřebujete-li takové nádobí na varném povrchu přesunout, vždy jej nadzvedněte.
- Tento spotřebič je určen pouze k vaření. Nesmí být používán k žádnému jinému účelu, například k topení v místnosti.

Údržba a čištění

- Spotřebič pravidelně čistěte, abyste zabránili zhoršení kvality povrchového materiálu.
- Před čištěním spotřebič vypněte a nechte jej vychladnout.
- K čištění spotřebiče nepoužívejte rozprašovač vody ani páru.
- Spotřebič čistěte vlhkým měkkým hadříkem. Používejte pouze neutrální čisticí prostředky. Nepoužívejte abrazivní prostředky, abrazivní čisticí houbičky, rozpouštědla ani kovové předměty.

Likvidace

⚠ Varování! Nebezpečí zranění nebo udušení!

- Informace o správné likvidaci tohoto spotřebiče vám poskytne příslušný místní úřad.
- Odpojte spotřebič od elektrické sítě.
- Elektrický napájecí kabel odřízněte v blízkosti spotřebiče a zlikvidujte jej.

Údržba a čištění

VAROVÁNÍ!



- Před odpojením spotřebičů vypněte a nechte vychladnout.
- Před čištěním spotřebičů vypněte a nechte vychladnout.
- Z bezpečnostních důvodů nepoužívejte čisticí přístroje na páru nebo vysokotlaká čisticí zařízení.
- Ostré předměty a hrubé čisticí prostředky mohou spotřebič poškodit. Spotřebič po každém použití vyčistěte vodou a čisticím prostředkem. Odstraňte také zbytky čisticích prostředků!

 Škrábance nebo tmavé skvrny, které nelze ze sklokeramické desky odstranit, nemají na funkci spotřebiče žádný vliv.

Odstranění nečistot a usazení:

- Potraviny obsahující cukr, plasty a zbytky alobalu musí být odstraněny okamžitě, nejlepším nástrojem pro čištění skleněných povrchů je škrabka (není dodávána s tímto spotřebičem). Škrabku položte ve vhodném úhlu na povrch sklokeramické desky a posouváním čepele po povrchu odstraňte nečistoty. Spotřebič otřete navlhčenou utěrkou a malým množstvím čisticího prostředku. Nakonec spotřebič vysušte čistou utěrkou.
- Kroužky tvořené vodním kamenem, vodou, potřísněním tuky a kovové lesklé zbarvení musíte po vychladnutí spotřebiče odstranit pomocí čističe na sklokeramické desky nebo nerezovou ocel.

Ekologické informace

Materiály označené symbolem  recyklujte. Obaly recyklujte vložením do příslušného kontejneru. Pomozte recyklaci odpadu elektrických a elektronických spotřebičů chránit životní prostředí a lidské zdraví. Nelikvidujte společně s domovním odpadem spotřebiče označené symbolem . Vraťte spotřebič do místního recyklačního zařízení nebo se obraťte na místní úřad.

Úspora energie

Dodržováním níže uvedených rad můžete během každodenního vaření šetřit energii.

- Ohříváte-li vodu, používejte pouze potřebné množství.
- Je-li to možné, vždy na kuchyňské nádobí nasadte pokličky.
- Aktivujte varnou zónu až poté, co na ni položíte nádobí.
- Menší nádobí pokládejte na menší varné zóny.
- Pokládejte nádobí přímo na střed varné zóny.
- Zbytkové teplo využívejte k udržování potravin v teple nebo k rozmrazování.

Výrobce

Ikea of Sweden AB - SE - 343 81 Älmhult, Švédsko

Záruka společnosti IKEA

Po jakou dobu platí záruka společnosti IKEA?

Pokud není v národní legislativě uvedeno jinak, platí tato záruka 2 roky od data původního zakoupení spotřebiče ve společnosti IKEA. Informace o předpisech platných ve vaší zemi najdete na webu IKEA.com. Jako doklad o koupi je požadována původní účtenka. Jestliže se v záruční době provede nějaká oprava, záruční doba spotřebiče se tím neprodlužuje.

Kdo provádí servisní službu?

Obrat se na nejbližší prodejnu IKEA.

Na co se tato záruka vztahuje?

Záruka se vztahuje na závady spotřebiče, které byly způsobeny vadnou konstrukcí nebo vadným materiálem a vznikly po datu zakoupení spotřebiče ve společnosti IKEA. Tato záruka se vztahuje pouze

na domácí použití. Výjimky jsou uvedeny v části „Na co se tato záruka nevztahuje?“. Během záruční doby se záruka vztahuje na náklady na odstranění závady, např. opravu, díly, práci a cestu pracovníka za předpokladu, že je spotřebič dostupný k opravě bez zvláštních nákladů. Vyměněné díly se stávají majetkem společnosti IKEA.

Jak bude společnost IKEA při odstranění závady postupovat?

Společnost IKEA výrobek prohlédne a rozhodne dle vlastního uvážení, zda se na závadu vztahuje záruka. Pokud uzná její platnost, pak společnost IKEA na základě vlastního uvážení buď vadný výrobek opraví, nebo jej nahradí stejným nebo srovnatelným výrobkem.

Na co se tato záruka nevztahuje?

- Na běžné opotřebení.
- Na poškození způsobené úmyslně nebo nedbalostí, nedodržením návodu k použití, nesprávnou instalací nebo připojením k nesprávnému napětí, poškození způsobené chemickou nebo elektrochemickou reakcí, rzi, korozí nebo vodou včetně, ale nikoli výhradně omezené na nadměrné množství vápence v přiváděné vodě, poškození způsobené abnormálními podmínkami okolního prostředí.
- Na spotřební materiál včetně baterií a žárovek.
- Na nefunkční a ozdobné části, které nemají vliv na normální používání spotřebiče včetně jakéhokoli poškrábání a možných barevných rozdílů.
- Na náhodné poškození způsobené cizími předměty nebo látkami a čištěním nebo uvolněním filtrů, odtokových systémů nebo zásuvek na čisticí prostředek.
- Na poškození následujících dílů: keramického skla, příslušenství, košů na nádobí a přístroje, přívodní a odtokové trubky, těsnění, žárovky a kryty žárovek, filtry, ovladače, opláštění a jeho části. S výjimkou takových poškození, u kterých lze prokázat, že tato poškození byla způsobena výrobními vadami.
- Na opravy, které neprováděli naši k tomu určení poskytovatelé služeb nebo autorizovaní smluvní servisní partneři, nebo na opravy, při nichž nebyly použity originální náhradní díly.
- Na opravy způsobené instalací, která není správná nebo neodpovídá technickým údajům.
- Na použití spotřebiče mimo domácnost, tedy k profesionálnímu použití.
- Na poškození při dopravě. Jestliže zákazník dopravuje spotřebič sám do svého bytu nebo na jinou adresu, neodpovídá společnost IKEA za žádné poškození, ke kterému mohlo při dopravě dojít. Pokud ale dopravovala spotřebič na uvedenou adresu zákazníka společnost IKEA, pak je případné poškození při dopravě kryto touto zárukou IKEA.
- Na náklady na provedení první montáže spotřebiče IKEA. Pokud však určený poskytovatel služeb IKEA nebo jeho autorizovaný servisní partner spotřebič v rámci podmínek této záruky opraví nebo jej nahradí, určený poskytovatel služeb nebo jeho autorizovaný servisní partner v případě nutnosti opravený spotřebič opět instalují nebo instalují jeho náhradu.

Uplatnění zákonů dané země

Záruka IKEA vám poskytuje specifická práva, která zahrnují nebo překračují požadavky místních právních předpisů. Tyto podmínky však žádným způsobem neomezují práva spotřebitele popsána v místní legislativě.

Rozsah platnosti

Pro spotřebiče, které jsou zakoupeny v jedné zemi EU a převezeny do jiné země EU, budou servisní služby prováděny v rámci záručních podmínek obvyklých v nové zemi. Povinnost provést servisní služby v rámci záruky existuje jen tehdy, pokud je spotřebič instalován a je ve shodě s:

- technickými požadavky platnými v zemi, ve které byla reklamáce v záruční době vznesena,
- pokyny k montáži a bezpečnostními informacemi v návodu k použití.

POPRODEJNÍ SERVIS spotřebičů IKEA

Neváhejte se obrátit na společnost IKEA:

- v případě požadavku na servis v rámci této záruky,
- dotazu týkajícího se vysvětlení funkce spotřebičů IKEA.

Než nás kontaktujete, přečtěte si pozorně pokyny k instalaci anebo návod k použití, abychom vám mohli poskytnout co nejlepší pomoc.

Kde nás najdete, když potřebujete servisní službu



Poprodejní středisko zákaznických služeb společnosti IKEA Vám telefonicky poradí s menšími problémy, ke kterým může u Vašeho spotřebiče dojít. Telefonní číslo nejbližší prodejny a otevírací dobu najdete v katalogu společnosti IKEA nebo na webové stránce www.ikea.com.

Abychom Vám mohli pomoci co nejrychleji, vždy uvádějte číslo položky IKEA (8místné číslo), které je uvedeno na výkonovém štítku Vašeho spotřebiče.

USCHOVEJTE SI ÚČTENKU!

Je to váš doklad o koupi a je nutný k uplatnění záruky. Na účtence je také uveden název a produktový kód IKEA (8místný kód) každého zakoupeného spotřebiče.

Potřebujete další informace?

Máte-li jakékoli další otázky, které nesouvisí s poprodejním servisem k vašemu spotřebiči, obraťte se na nejbližší kontaktní centrum obchodu IKEA. Než nás kontaktujete, doporučujeme přečíst si pozorně dokumentaci ke spotřebiči.

Información de seguridad

- ⓘ Antes de instalar y utilizar el aparato, lea atentamente las instrucciones facilitadas. El fabricante no se hace responsable de los daños y lesiones provocados por una mala instalación o uso. Guarde siempre las instrucciones junto con el aparato para futuras consultas.

Seguridad de niños y personas vulnerables

- Este electrodoméstico puede ser utilizado por niños mayores de 8 años y por personas cuyas capacidades físicas, sensoriales o mentales estén disminuidas o que carezcan de la experiencia y conocimientos suficientes para manejarlo, siempre que cuenten con supervisión o se les instruya en el uso seguro del electrodoméstico y comprendan los riesgos que acarrea. No debe permitirse que los niños jueguen con el aparato. Los niños no podrán realizar la limpieza y el mantenimiento sin supervisión.
- Debe mantenerse alejados a los niños menores de 8 años a menos que estén supervisados continuamente.
- No deje que los niños jueguen con el aparato.
- Mantenga todo el embalaje fuera del alcance de los niños y elimínelo adecuadamente.
- Mantenga a los niños y a las mascotas alejados del aparato cuando esté en funcionamiento o se esté enfriando. Hay piezas accesibles que se pueden calentar durante el uso.
- Si el aparato cuenta con algún dispositivo de seguridad infantil, este se debe activar.
- Los niños no deben realizar la limpieza ni el mantenimiento del aparato sin supervisión.

Seguridad general

- **ADVERTENCIA:** El aparato y sus partes accesibles se calientan durante su uso. Hay que tener cuidado de no tocar los elementos calentadores.
- No opere el aparato mediante un temporizador externo ni un sistema de control remoto.

- **ADVERTENCIA:** Una comida que contenga grasa o aceite desatendida sobre la placa puede resultar peligrosa y comenzar a arder.
- **NUNCA** intente apagar un fuego con agua; apague el aparato y cubra el fuego, por ejemplo, con una tapa o con una manta ignífuga.
- **ATENCIÓN:** El proceso de cocción se debe supervisar. Si el proceso de cocción es corto, se debe supervisar permanentemente.
- **ADVERTENCIA:** Peligro por incendio: No almacene utensilios sobre las superficies de cocción.
- No deben colocarse objetos metálicos como cuchillos, tenedores, cucharas y tapas sobre la superficie de la placa, ya que pueden calentarse.
- No utilice el aparato si no está instalado en la estructura integrada.
- Desconecte el aparato del suministro eléctrico antes de realizar el mantenimiento.
- No utilice ningún aparato de limpieza a vapor para limpiar el aparato.
- Después de su uso, apague la placa desde el panel de mandos y no confíe en el detector de recipientes.
- Si la superficie de vitrocerámica o vidrio está agrietada, apague el aparato y desconéctelo de la toma de corriente.
- Si el cable de alimentación presenta algún daño, para evitar riesgos, deberá ser el fabricante, su servicio técnico autorizado o un profesional cualificado quien lo cambie.
- **ADVERTENCIA:** Utilice únicamente protectores de la placa diseñados por el fabricante del aparato o indicados por el mismo en las instrucciones de uso o protectores de la placa incorporados en el aparato. El uso de protectores inadecuados puede provocar accidentes.

Instrucciones de seguridad

Instalación

⚠ ¡Advertencia! Instalación del complemento.
Garantice una fuente de alimentación compatible con la aplicación.

i Siga las instrucciones de montaje proporcionadas con el aparato.

- Retire todo el embalaje.
- No instale ni utilice un aparato dañado.
- Mantenga la distancia mínima con otros aparatos y unidades.
- Tenga cuidado al mover el aparato en todo momento, ya que es muy pesado. Use guantes de seguridad y calzado cerrado en todo momento.
- Cubra las superficies cortadas con un sellador para evitar que la humedad provoque bultos.
- Proteja la base del aparato contra el vapor y la humedad.
- No instale el aparato junto a una puerta o debajo de una ventana. Así evitará que los utensilios de cocina se caigan del aparato al abrir la puerta o la ventana.
- Asegúrese de que el espacio por debajo de la placa sea suficiente para que el aire pueda circular.
- La base del aparato se puede calentar. Si se instala encima de los cajones, asegúrese de instalar un panel de separación no inflamable debajo del aparato para evitar el acceso a la base.

Conexión eléctrica

⚠ ¡Advertencia! Riesgo de incendio y descarga eléctrica.

- El aparato debe estar conectado a tierra.
- Antes de realizar cualquier operación, asegúrese de que el aparato esté desconectado de la alimentación eléctrica.
- Asegúrese de que los parámetros de la placa de características sean compatibles con la especificaciones eléctricas de la fuente de alimentación principal.
- Asegúrese de que el aparato esté instalado correctamente. Si el cable de alimentación o el enchufe están sueltos o no son los correctos, puede que la unidad se caliente demasiado.
- Utilice el cable de alimentación correcto.
- No deje que el cable de alimentación se enrede.
- Asegúrese de haber instalado alguna protección contra las descargas.
- Al conectar el aparato a un enchufe cercano, asegúrese de que el cable de alimentación o el enchufe (si corresponde) no esté en contacto con el aparato ni con los utensilios de cocina calientes.
- No utilice bases múltiples de enchufes ni alargaderas.
- Asegúrese de no dañar el enchufe (si corresponde) o el cable de alimentación. Contacte con nuestro centro de servicio autorizado o con un electricista para

- cambiar el cable de alimentación si se ha dañado.
- La protección contra descargas de las partes conectadas y aisladas se debe colocar de modo que no se pueda retirar sin herramientas.
- Conecte el enchufe a la toma de corriente una vez finalizada la instalación. Asegúrese de tener acceso al enchufe una vez instalado el aparato.
- Si el enchufe de pared está suelto, no conecte el enchufe de alimentación.
- Para desconectar el aparato, no tire del cable de alimentación. Tire siempre del enchufe de conexión a la red.

Uso

⚠ ¡Advertencia! Riesgo de lesiones, quemaduras y descargas eléctricas.

- Retire todo el embalaje, el etiquetado y el film de protección (si corresponde) antes del primer uso.
- Este aparato solo sirve para uso doméstico.
- No cambie las especificaciones de este aparato.
- Asegúrese de que las aperturas de ventilación no estén bloqueadas.
- No deje el aparato sin supervisión durante esta operación.
- Coloque los controles de la zona de cocción en «apagado» después de cada uso.
- No confíe en el detector de recipientes.
- No deje cubiertos ni tapas de ollas sobre las zonas de cocción. Se pueden calentar.
- No opere el aparato si tiene las manos mojadas o si ha estado en contacto con el agua.
- No utilice el aparato como superficie de trabajo ni superficie de almacenamiento.
- Si la superficie del aparato está agrietada, desconéctelo inmediatamente del suministro eléctrico. Eso es para evitar las descargas eléctricas.
- Los usuarios con marcapasos deben mantener una distancia de al menos 30 cm con respecto a las zonas de inducción cuando el aparato esté en funcionamiento.
- Si vierte comida en aceite caliente, este podría salpicar.
- Las grasas y el aceite calientes pueden liberar vapores inflamables. Mantenga las llamas y los objetos calientes alejados de las grasas y los aceites cuando cocine con ellos.
- Los vapores que libera el aceite muy caliente pueden provocar una combustión espontánea.
- El aceite usado, que puede contener restos de comida, puede arder a una temperatura menor que el aceite usado por primera vez.
- No coloque productos inflamables u objetos impregnados con productos inflamables cerca, dentro o encima del aparato.

⚠ ¡Advertencia! Riesgo de daños en el aparato.

- No mantenga los utensilios de cocina calientes sobre el panel de control.
- No deje tapas de sartenes calientes sobre la superficie de vidrio de la placa.
- No deje que los utensilios de cocina hiervan en seco.
- No deje que ningún utensilio de cocina ni ningún otro objeto caiga encima del aparato. La superficie se podría dañar.
- No active las zonas de cocción con utensilios de cocina vacíos o sin utensilios de cocina.
- No ponga papel de aluminio sobre el aparato.
- Los utensilios de cocina fabricados con hierro fundido, aluminio o con la base dañada pueden rayar el vidrio/vitrocerámica. Levante siempre estos objetos cuando tenga que moverlos sobre la superficie de cocción.
- Este aparato solo sirve para cocinar. No se debe utilizar para ningún otro fin como, por ejemplo, calentar la estancia.

Cuidado y limpieza

- Limpie regularmente el aparato para evitar que el material de la superficie se deteriore.
- Apague el aparato y deje que se enfríe antes de limpiarlo.
- No utilice pulverizadores ni vapor de agua para limpiar el aparato.
- Limpie el aparato con un paño suave húmedo. Utilice sólo detergentes neutros. No utilice productos abrasivos, estropajos duros, disolventes ni objetos metálicos.

Eliminación del aparato**⚠ ¡Advertencia!** Existe riesgo de lesiones o asfixia.

- Póngase en contacto con las autoridades locales para obtener información sobre cómo eliminar correctamente el aparato.
- Desconecte el aparato de la red.
- Corte el cable de alimentación cerca del aparato y deséchelo.

Cuidado y limpieza**⚠ ¡ADVERTENCIA!**



- Apague el aparato y déjelo enfriar antes de desconectarlo.
- Apague el aparato y déjelo enfriar antes de limpiarlo.
- Por motivos de seguridad, no limpie el aparato con limpiadores de vapor o a presión.
- Los objetos afilados y los limpiadores abrasivos pueden dañar el aparato. Limpie el aparato y elimine los residuos con agua y lavavajillas después de cada uso. ¡Elimine todos los residuos de agentes limpiadores!

- **i** Los arañazos y manchas oscuras que no puedan eliminarse de la vitrocerámica no afectan al funcionamiento del aparato.

Eliminación de residuos normales y difíciles:

- Los residuos de alimentos que contengan azúcar, de plásticos y de láminas de estaño deben quitarse inmediatamente. La mejor herramienta para la limpieza de la superficie de cristal es un rascador (no incluido con el aparato). Coloque el rascador en ángulo sobre la superficie vitrocerámica y elimine los residuos deslizando la hoja sobre la superficie. Limpie el aparato con un paño húmedo y un poco de líquido lavavajillas. Finalmente frote el aparato con un paño cuando se haya secado.
- Los cercos de cal y de agua, salpicaduras de grasa y decoloraciones metálicas brillantes deben limpiarse cuando el aparato se haya enfriado totalmente utilizando un limpiador para vitrocerámica o acero inoxidable.

Cuestiones medioambientales

Recicle materiales con el símbolo . Elimine el embalaje en contenedores establecidos para reciclaje. Ayude a proteger el medioambiente y la salud humana mediante el reciclaje de los residuos de aparatos eléctricos y electrónicos. No elimine los aparatos marcados con el símbolo  junto con los residuos domésticos. Lleve el producto al centro de reciclaje local o póngase en contacto con la oficina municipal.

Ahorro de energía

Puede ahorrar energía al cocinar a diario si sigue los consejos siguientes.

- Cuando vaya a calentar agua, utilice únicamente la cantidad que necesite.
- Si es posible, ponga siempre las tapas sobre los utensilios de cocina.
- Antes de encender la zona de cocción, ponga el utensilio de cocina encima de ella.
- Coloque los utensilios de cocina más pequeños sobre las zonas de cocción más pequeñas.
- Coloque los utensilios de cocina justo en el centro de la zona de cocción.
- Utilice el calor residual para mantener la comida caliente o para derretirla.

Fabricante

Ikea of Sweden AB - SE - 343 81 Älmhult, Suecia

Garantía de IKEA

¿Durante cuánto tiempo tiene validez la garantía de IKEA?

Esta garantía tiene validez durante 2 años desde la fecha de compra original del dispositivo en IKEA, a menos que la normativa nacional especifique lo contrario. Visite Ikea.com para saber qué normas se aplican en su país. Como justificante de la compra, necesitará la factura o recibo de compra original. El periodo de garantía no se extenderá si se realizan reparaciones en el dispositivo mientras este se encuentre en garantía.

¿Quién llevará a cabo el servicio?

Póngase en contacto con la tienda IKEA más cercana.

¿Qué cubre la garantía?

La garantía cubre las averías del aparato provocadas por una mala construcción o por defectos en los materiales desde la fecha de compra en IKEA. La garantía solo se aplica a usos domésticos. Las excepciones se especifican bajo el encabezado: «¿Qué no cubre la garantía?». Durante el periodo de garantía, se cubrirán los gastos producidos por las averías (p. ej.: reparaciones, piezas, mano de obra y viaje), siempre que se pueda acceder al aparato para su reparación sin gastos adicionales. Las piezas sustituidas pasarán a ser propiedad de IKEA.

¿Qué hará IKEA para solucionar el problema?

IKEA examinará el producto y decidirá, según su propio criterio, si queda cubierto por la garantía. En caso afirmativo, IKEA decidirá según su criterio si reparará el producto defectuoso o lo reemplazará por otro igual o similar.

¿Qué no cubre la garantía?

- El deterioro o desgaste normal.
- Daños deliberados o causados por negligencia, daños causados por incumplimiento de las instrucciones de funcionamiento, instalación incorrecta, conexión a una tensión incorrecta, daños causados por reacciones químicas o electroquímicas, óxido, corrosión o daños causados por el agua incluyendo pero sin limitarse a los daños causados por un exceso de calor en el agua, y los daños provocados por condiciones medio ambientales anormales.
- Piezas consumibles, incluyendo las baterías y las bombillas.
- Piezas no funcionales y decorativas, que no afecten el uso normal del aparato, incluido cualquier posible arañazo y las diferencias de color.

- Daños accidentales provocados por sustancias u objetos extraños, por la limpieza o por el desbloqueo de los filtros, los sistemas de vaciado o los recipientes de jabón.
- Daños provocados en las siguientes piezas: vidrio cerámico, accesorios, cestos para la vajilla y los cubiertos, tuberías de llenado o vaciado, juntas, bombillas o sus cubiertas, pantallas, mandos, revestimientos y partes de los revestimientos protectores. Salvo que se demuestre que tales daños hayan sido provocados por fallos de fabricación.
- Reparaciones no realizadas por nuestros proveedores de servicios y/o un servicio autorizado por IKEA, o cuando se utilicen piezas no originales.
- Reparaciones provocadas por una instalación defectuosa o que no cumpla las especificaciones de instalación.
- Uso del electrodoméstico en un entorno no-doméstico, por ejemplo en uso profesional.
- Daños de transporte. Si un cliente transporta el producto a su casa o a otra dirección, IKEA no se responsabiliza de los daños que pueda sufrir en el trayecto. No obstante, si IKEA entrega el producto en la dirección indicada por el cliente, los daños en el producto producidos con motivo del transporte serán cubiertos por IKEA.
- Coste de la instalación inicial del aparato IKEA. No obstante, si algún proveedor de servicios designado por IKEA o un colaborador de servicios autorizado repara o reemplaza el aparato según los términos de esta garantía, el proveedor de servicios designado o el colaborador de servicios autorizado volverá a instalar el aparato reparado o instalará uno de recambio, si fuese necesario.

¿Cómo se aplica la ley nacional?

La garantía de IKEA le concede algunos derechos legales que cubren o exceden todas las exigencias locales. No obstante, estas condiciones no limitan de ningún modo los derechos de los consumidores descritos en la legislación local.

Área de validez

Para aparatos adquiridos en un país de la UE que se lleven a otro país de la UE, se ofrecerán los servicios en el marco de las condiciones de garantía normales del nuevo país. Existe la obligación de ofrecer los servicios en el marco de la garantía solo si el aparato cumple y se instala de acuerdo con:

- las especificaciones técnicas del país en el que se reclame la garantía;
- las instrucciones de montaje y la información de seguridad del Manual del Usuario.

SERVICIO POSTVENTA para electrodomésticos IKEA

No dude en contactar con IKEA para:

- solicitar algún servicio que cubra esta garantía;
- solicitar aclaraciones sobre las funciones de los aparatos IKEA.

Para asegurar de que le proporcionaremos la mejor asistencia, por favor, lea atentamente las Instrucciones de Montaje y/o el Manual de Instrucciones antes de contactar con nosotros.

¿Cómo contactar con nosotros si necesita nuestro servicio?

El servicio de atención al cliente de IKEA le ayudará telefónicamente en la solución de problemas básicos de su aparato en el momento de la llamada. Por favor, consulte el catálogo IKEA o visite la página web www.ikea.com para localizar el número de teléfono de su tienda local y los horarios de apertura.

Para poder proporcionarle un servicio más rápido, indique siempre el número de artículo IKEA (código de 8 dígitos) que se encuentra en la placa de características técnicas de su aparato.

¡GUARDE LA FACTURA O EL RECIBO DE COMPRA!

Es la prueba de compra y es necesaria para solicitar la garantía. El recibo también incluye el nombre y el número del producto (8 dígitos) de IKEA, para cada uno de los electrodomésticos que compre.

¿Necesita ayuda adicional?

Para todas las cuestiones adicionales no relacionadas con el Centro de servicio autorizado sobre sus aparatos, por favor, diríjase a la central telefónica de la tienda IKEA más cercana. Le recomendamos que lea atentamente la documentación del aparato antes de contactar con nosotros.

Informazioni per la sicurezza

- ① Leggere attentamente le istruzioni fornite prima di installare e utilizzare l'apparecchiatura. Il produttore non è responsabile in caso di lesioni e danni derivanti da un'installazione e un uso impropri dell'apparecchio. Conservare le istruzioni come riferimento futuro.

Sicurezza dei bambini e delle persone vulnerabili

- Questo apparecchio può essere usato da bambini a partire dagli 8 anni e da adulti con limitate capacità fisiche, sensoriali o mentali o con scarsa esperienza o conoscenza sull'uso dell'apparecchio, solamente se sorvegliati o se istruiti relativamente all'uso dell'apparecchio e se hanno compreso i rischi che ne derivano. I bambini non devono giocare con l'apparecchio. La pulizia e gli interventi di manutenzione non devono essere eseguiti dai bambini senza supervisione.
- Tenere fuori dalla portata di bambini di età inferiore agli 8 anni se non supervisionati di continuo.
- Non lasciare che i bambini giochino con l'apparecchio.
- Conservare il materiale di imballaggio fuori dalla portata dei bambini e smaltirlo correttamente.
- Tenere i bambini e gli animali domestici lontani dall'apparecchio durante l'uso o il raffreddamento. Le parti accessibili possono diventare molto calde durante l'uso.
- Se l'apparecchio è dotato di un dispositivo di sicurezza per bambini, si raccomanda di attivarlo.
- I bambini non devono eseguire le operazioni di pulizia e manutenzione dell'apparecchio a carico dell'utente, senza un'adeguata supervisione.

Sicurezza generale

- **AVVERTENZA:** L'apparecchio e le sue parti accessibili diventano calde durante l'uso. Far attenzione a non toccare gli elementi riscaldanti.
- Non mettere in funzione l'apparecchio con un timer esterno o con un sistema di comando a distanza diverso da quello fornito in dotazione.

- **AVVERTENZA:** La cottura non controllata su un piano di cottura con grasso od olio può essere pericolosa e comportare un incendio.
- Non provare MAI a spegnere un incendio con acqua, ma spegnere l'apparecchio e coprire la fiamma, ad es. con un coperchio o una coperta antifiama.
- **ATTENZIONE:** Sorvegliare l'apparecchio durante il processo di cottura. In caso di cottura breve, sorvegliare l'apparecchio continuamente.
- **AVVERTENZA:** Pericolo di incendio: Non appoggiare alcun oggetto sulla superficie di cottura.
- Oggetti metallici come coltelli, forchette, cucchiari e coperchi non devono essere posti sul piano di cottura in quanto possono diventare caldi.
- Non utilizzare l'apparecchio prima di averlo correttamente installato nella struttura ad incasso.
- Scollegare l'apparecchio dall'alimentazione prima di qualunque intervento di manutenzione.
- Non utilizzare un getto d'acqua a vapore per pulire l'apparecchio.
- Dopo l'uso, spegnere l'elemento del piano a induzione mediante il suo controllo e non fare affidamento sul rivelatore della pentola.
- Se la superficie in vetroceramica/vetro mostra delle crepe, spegnere l'apparecchio e scollegarlo dalla rete di alimentazione.
- Se il cavo di alimentazione è danneggiato, deve essere sostituito dal produttore, da un tecnico autorizzato o da una persona qualificata per evitare situazioni di pericolo.
- **AVVERTENZA:** Utilizzare solo protezioni del piano di cottura progettate dal costruttore dell'apparecchio di cottura o indicate dal costruttore dell'apparecchio nelle istruzioni per l'uso come idonee o protezioni del piano di cottura incorporate nell'apparecchio. L'utilizzo di protezioni non appropriate può causare incidenti.

Istruzioni per la sicurezza

Installazione

⚠ Avvertenza! Installazione plug-in installation. Assicurarsi che l'alimentazione sia compatibile con l'apparecchio.

i Seguire le istruzioni di montaggio fornite con l'apparecchio.

- Rimuovere tutti i materiali di imballaggio.
- Non installare o utilizzare l'apparecchio se è danneggiato.
- Mantenere la distanza minima raccomandata dagli altri apparecchi e unità.
- Prestare sempre la massima attenzione quando occorre spostare l'apparecchio, poiché è molto pesante. Indossare sempre guanti e scarpe di protezione.
- Sigillare le superfici tagliate con un sigillante, per evitare che l'umidità provochi la formazione di muffa.
- Proteggere la base dell'apparecchio dal vapore e dall'umidità.
- Non installare l'apparecchio in prossimità di una porta o sotto a una finestra, per evitare che aprendola le pentole posizionate sul fornello possano cadere.
- Assicurarsi che lo spazio sotto al piano cottura sia tale da garantire un'adeguata circolazione dell'aria.
- La base dell'apparecchio può scaldarsi. Se l'apparecchio viene installato sopra a dei cassetti, assicurarsi di installare un pannello divisorio in materiale non combustibile sotto all'apparecchio, per evitare il contatto con la base dell'apparecchio.

Collegamento elettrico

⚠ Avvertenza! Rischio di incendio e scosse elettriche.

- L'apparecchio deve disporre di una messa a terra.
- Prima di eseguire qualunque operazione, assicurarsi che l'apparecchio sia scollegato dall'alimentazione.
- Assicurarsi che i parametri riportati sulla targa di identificazione dell'apparecchio siano compatibili con i valori elettrici nominali dell'alimentazione di rete.
- Assicurarsi che l'apparecchio sia installato correttamente. Se il cavo di alimentazione o la spina (se del caso) sono allentati o non adatti, il terminale può surriscaldarsi.
- Utilizzare un cavo di alimentazione adatto.
- Assicurarsi che il cavo di alimentazione non sia attorcigliato.
- Assicurarsi di installare una protezione contro le scosse elettriche.
- Assicurarsi che il cavo di alimentazione o la spina (se del caso) non tocchino l'apparecchio o le pentole calde quando si collega l'apparecchio alle

- prese posizionate in prossimità.
- Non utilizzare prese multiple e prolunghe.
- Assicurarsi di non danneggiare in alcun modo il cavo di alimentazione o la spina (se del caso). Contattare la nostra assistenza tecnica o un elettricista per richiedere la sostituzione del cavo di alimentazione.
- La protezione contro le scosse elettriche delle parti sotto tensione e isolate deve essere ben stretta, in modo che non possa essere rimossa senza l'uso degli appositi utensili.
- Collegare la spina di alimentazione alla presa solo al termine dell'installazione. Verificare che la spina di alimentazione rimanga accessibile dopo l'installazione.
- Se la presa di corrente è allentata, non collegare la spina.
- Non tirare il cavo di alimentazione per scollegare l'apparecchio. Afferrare sempre la spina.

Utilizzo

⚠ Avvertenza! Rischio di lesioni, ustioni e scosse elettriche.

- Rimuovere tutto il materiale di imballaggio, le etichette adesive e la pellicola protettiva (se del caso) prima del primo utilizzo.
- Questo apparecchio è pensato unicamente per un uso domestico
- Non apportare modifiche alle specifiche dell'apparecchio.
- Assicurarsi che le aperture di aerazione non siano bloccate.
- Non lasciare l'apparecchio incustodito durante l'uso.
- Spegnerne la zona di cottura dopo ogni utilizzo.
- Non fare unicamente affidamento al rilevatore della pentola.
- Non collocare posate o coperchi sulle zone di cottura. Potrebbero diventare molto caldi.
- Non utilizzare l'apparecchio con le mani bagnate o in caso di contatto con l'acqua.
- Non utilizzare l'apparecchio come un piano di lavoro o come superficie di appoggio.
- Se la superficie è crepata, scollegare immediatamente l'apparecchio dall'alimentazione, per evitare il rischio di scosse elettriche.
- Gli utenti con pacemaker devono mantenere una distanza di almeno 30 cm dalle zone di cottura a induzione quando l'apparecchio è in funzione.
- Fare attenzione quando si posiziona del cibo nell'olio caldo, poiché potrebbe schizzare.
- Quando si riscaldano, il grasso e l'olio possono rilasciare vapori infiammabili. Tenere fiamme o oggetti caldi lontano da grasso e olio durante la cottura.
- I vapori rilasciati dall'olio molto caldo possono generare una combustione spontanea.

- L'olio usato, che contiene residui di cibo, può generare un incendio a temperature inferiori rispetto all'olio pulito che si utilizza per la prima volta.
- Non collocare prodotti infiammabili o oggetti bagnati con prodotti infiammabili al suo interno o nelle immediate vicinanze.

⚠ Avvertenza! Rischio di danneggiamento dell'apparecchio.

- Non lasciare pentole calde sul pannello di controllo.
- Non posizionare il coperchio di una pentola calda sulla superficie in vetro del piano cottura.
- Non utilizzare pentole senz'acqua.
- Fare attenzione a non fare cadere oggetti o pentole sull'apparecchio. La superficie potrebbe danneggiarsi.
- Non accendere le zone di cottura se non ci sono pentole o se sono vuote.
- Non posizionare sull'apparecchio contenitori in alluminio.
- Le pentole in ghisa, alluminio o con un fondo danneggiato possono graffiare la superficie in vetro/vetroceramica dell'apparecchio. Sollevare sempre questi oggetti per spostarli sulla superficie di cottura.

- Questo apparecchio è pensato unicamente per la cottura. Non deve essere utilizzato per altre finalità, ad esempio per riscaldare l'ambiente.

Manutenzione e pulizia

- Pulire l'apparecchio regolarmente per prevenire il deterioramento del materiale di superficie.
- Prima di procedere alla pulizia, spegnere l'apparecchio e lasciarlo raffreddare.
- Non nebulizzare acqua né utilizzare vapore per pulire l'apparecchio.
- Pulire l'apparecchio con un panno umido e morbido. Utilizzare solo detersivi neutri. Non usare prodotti abrasivi, spugnette abrasive, solventi od oggetti metallici.

Smaltimento

⚠ Avvertenza! Rischio di lesioni o soffocamento.

- Contattare le autorità locali per ricevere informazioni su come smaltire correttamente l'apparecchio.
- Scollegare la spina dall'alimentazione di rete.
- Scollegare il cavo di alimentazione dall'apparecchio e procedere allo smaltimento.

Manutenzione e pulizia

⚠ AVVERTENZA!



- Spegnere l'apparecchio e lasciare che si raffreddi prima di scollegarlo.
- Spegnere l'apparecchio e lasciare che si raffreddi prima di procedere alla pulizia.
- Per motivi di sicurezza è vietata la pulizia dell'apparecchio con idropulitrici a vapore o ad alta pressione.
- I prodotti di pulizia abrasivi e gli oggetti affilati danneggiano l'apparecchio. Pulire l'apparecchio e rimuovere i residui con acqua e detersivo liquido dopo ogni utilizzo. Rimuovere anche i residui del detersivo!

- **i** I graffi o le macchie scure che non è possibile eliminare dalla superficie in vetroceramica non compromettono il funzionamento dell'apparecchio.

Per eliminare i residui anche quelli più ostinati:

- I residui di zucchero, materiale plastico e alluminio devono essere rimossi immediatamente. Il miglior strumento per pulire è un raschietto per superfici in vetro (non fornito in dotazione con l'apparecchio). Posizionare il raschietto sulla superficie in vetroceramica tenendolo inclinato e rimuovere i residui facendo scorrere la lama sulla superficie. Pulire l'apparecchio con un panno umido e una piccola quantità di detersivo liquido. Infine, asciugare l'apparecchio con un panno pulito.
- Per eliminare le macchie d'acqua e di calcare, i residui di grasso e gli aloni sulla finitura metallica usare un detersivo specifico per vetroceramica o per acciaio inossidabile dopo che l'apparecchio si è raffreddato.

Consigli per la salvaguardia dell'ambiente

Riciclare i materiali contrassegnati con il simbolo . Riporre le confezioni negli appositi contenitori per il riciclo. Si raccomanda di riciclare correttamente i rifiuti da apparecchiature elettriche ed elettroniche al fine di contribuire alla salvaguardia dell'ambiente e della salute umana. Non smaltire le apparecchiature che riportano il simbolo  insieme ai normali rifiuti domestici. Portare il prodotto al punto di riciclaggio più vicino o contattare il comune di residenza.

Risparmio energetico

Rispettando i consigli di seguito riportati, è possibile risparmiare energia durante l'uso quotidiano dell'apparecchio.

- Quando si deve riscaldare l'acqua, utilizzare solo la quantità necessaria.
- Se possibile, coprire sempre le pentole con il loro coperchio.
- Prima di accendere la zona di cottura, posizionare la pentola sull'apparecchio.

- Posizionare le pentole più piccole sulle zone di cottura più piccole.
- Posizionare le pentole direttamente al centro della zona di cottura.
- Utilizzare il calore residuo per mantenere caldo il cibo o per sciogliere gli alimenti che lo necessitano.

Produttore

Ikea of Sweden AB - SE - 343 81 Älmhult, Svezia

Garanzia IKEA

Validità della garanzia IKEA

La presente garanzia è valida per 2 anni a partire dalla data originale di acquisto dell'elettrodomestico presso IKEA, salvo disposizioni diverse previste dalla legislazione nazionale. Visitare IKEA.com per sapere quali sono le norme in vigore nel proprio Paese. È necessario esibire lo scontrino originale come documento comprovante l'acquisto. Se durante il periodo di garanzia viene eseguito un intervento di assistenza, ciò non estenderà il periodo di garanzia applicabile all'apparecchio.

Chi fornisce il servizio?

Contattare il punto vendita IKEA più vicino.

Cosa copre la garanzia?

La garanzia copre i difetti dell'apparecchio causati da vizi di fabbricazione o difetti materiali, a partire dalla data di acquisto dell'apparecchio presso IKEA. La garanzia si applica solo in caso di uso domestico dell'apparecchio. Eventuali eccezioni sono specificate nella sezione "Cosa non copre la garanzia?" Durante il periodo di validità della garanzia, saranno coperti i costi di riparazione dei difetti, ad esempio pezzi di ricambio, manodopera e trasferte del personale tecnico, fermo restando che l'accesso all'apparecchio per l'intervento di riparazione non comporti spese particolari. I componenti sostituiti diventano proprietà di IKEA.

Come interverrà IKEA per risolvere il problema?

IKEA esaminerà il prodotto e deciderà, a sua esclusiva discrezione, se è coperto dalla garanzia. Se l'apparecchio è coperto da garanzia, IKEA deciderà a sua sola discrezione di riparare il prodotto difettoso o di sostituirlo con lo stesso articolo o con uno compatibile.

Cosa non copre la garanzia?

- Normale usura.
- Danni provocati deliberatamente, danni provocati dalla mancata osservanza delle istruzioni di funzionamento, da un'installazione non corretta o in seguito a collegamento a un voltaggio errato. Danni provocati da reazioni chimiche o elettrochimiche, ruggine, corrosione o danni causati da acqua, inclusi i danni causati dalla presenza di eccessivo calcare nelle condutture idriche. Danni causati da eventi atmosferici e naturali.

- Le parti soggette ad usura, incluse batterie e lampadine.
- Danni a parti non funzionali e decorative che non influiscono sul normale uso dell'apparecchio, inclusi graffi e differenze di colore.
- Danni accidentali causati da corpi o sostanze estranee e danni causati da pulizia o eliminazione di ostruzioni da filtri, sistemi di scarico o cassette del detersivo.
- Danni ai seguenti componenti: vetroceramica, accessori, cestelli per posate e stoviglie, tubi di alimentazione e di scarico, guarnizioni, lampadine e copri lampadine, griglie, manopole, rivestimenti e parti del rivestimento. A meno che non si possa provare che tali danni siano stati causati da errori di fabbricazione.
- Riparazioni non eseguite dal nostro servizio assistenza autorizzato e/o da un partner contrattuale di assistenza autorizzato o in caso di uso di ricambi non originali.
- Riparazioni necessarie in seguito ad un'installazione non corretta o non conforme alle specifiche.
- Casi di uso improprio e/o non domestico dell'apparecchio, ad es. uso professionale.
- Danni derivanti dal trasporto. Qualora sia il cliente a trasportare il prodotto alla propria abitazione o ad altro indirizzo, IKEA non è responsabile per eventuali danni che potrebbero verificarsi durante il trasporto. In compenso, qualora sia IKEA ad effettuare il trasporto del prodotto all'indirizzo del cliente, eventuali danni occorsi al prodotto durante la consegna saranno coperti da IKEA.
- Costi inerenti la prima installazione dell'apparecchio IKEA. Tuttavia, se un fornitore di servizi nominato da IKEA o un suo partner di assistenza autorizzato ripara o sostituisce l'apparecchio in base ai termini della presente garanzia, lo stesso fornitore di servizi o il partner di assistenza autorizzato dovrà reinstallare l'apparecchio riparato o un apparecchio sostitutivo, se necessario.

Applicazione delle leggi nazionali

La garanzia IKEA definisce diritti legali specifici, che coprono o sostituiscono i requisiti normativi locali. Tali condizioni non limitano tuttavia in alcun modo i diritti del consumatore definiti dalle leggi locali.

Ambito di validità

Per gli apparecchi acquistati in un paese europeo e trasportate in un altro paese europeo, i servizi di assistenza saranno forniti come previsto dalle normali condizioni di garanzia applicabili nel nuovo paese. L'obbligo di fornire il servizio in base alle condizioni della garanzia si applica solo se l'apparecchio è conforme ed è installato secondo:

- le specifiche tecniche del paese in cui viene presentata la richiesta in garanzia;
- le informazioni sulla sicurezza contenute nelle istruzioni di assemblaggio e nel manuale dell'utente.

Assistenza POST VENDITA per elettrodomestici IKEA

Non esitare a contattare IKEA a:

- presentare una richiesta di assistenza in garanzia;
- richiedere informazioni sul funzionamento degli elettrodomestici IKEA.

Per assicurarvi la migliore assistenza, vi preghiamo di leggere attentamente le istruzioni di assemblaggio e/o il manuale di istruzioni del prodotto prima di contattarci.

Come contattarci se avete bisogno di assistenza



Il centro assistenza clienti post vendita di IKEA vi assiste telefonicamente in caso di problemi semplici cercandone una pronta risoluzione al momento stesso della vostra richiesta. Consultare il catalogo IKEA o visitare il sito web www.ikea.com per trovare il numero telefonico del punto vendita più vicino e gli orari di apertura.

Per ottenere un'assistenza più veloce, specificare il codice articolo IKEA (8 cifre) riportato sulla targhetta identificativa dell'apparecchio.

CONSERVARE LO SCONTRINO FISCALE!

Serve come prova di acquisto e sarà richiesto per potere usufruire della garanzia. Sullo scontrino sono riportati anche il nome e il codice articolo IKEA (8 cifre) per ogni apparecchio acquistato.

Avete bisogno di ulteriore aiuto?

Per qualunque informazione non relativa all'assistenza vi preghiamo di far riferimento al Servizio Cliente del punto vendita IKEA di riferimento. Vi preghiamo di leggere attentamente la documentazione tecnica relativa all'apparecchio prima di contattarci.

Biztonsági tudnivalók

ⓘ A készülék üzembe helyezése és használatba vétele előtt figyelmesen olvassa el ezeket az utasításokat. A gyártó nem tehető felelőssé a helytelen telepítés és használat okozta sérülésekért és anyagi károkért. Őrizze meg ezeket az utasításokat későbbi referencia céljából.

Gyermekek és sérülékeny személyek biztonsága

- Ezt a készüléket 8 évnél idősebb gyermekek, valamint fizikai, érzékszervi vagy mentális sérüléssel rendelkező személyek, vagy a megfelelő tapasztalattal és tudással nem rendelkező személyek akkor használhatják, ha egy másik személy felügyeli őket, vagy ha el lettek látva a készülék biztonságos használatára vonatkozó utasításokkal, és megértették a használattal járó veszélyeket. Gyermekek ne játsszanak a készülékkel. Gyermekek nem tisztíthatják és nem tarthatják karban a készüléket felügyelet nélkül.
- 8 évesnél fiatalabb gyermek csak folyamatos felügyelet mellett tartózkodhat a készülék közelében.
- Ne engedje, hogy a gyermekek játszanak a készülékkel.
- A csomagolóanyagokat tartsa a gyerekektől távol és gondoskodjon a megfelelő hulladékkezelésükről.
- Működés vagy lehűlés közben a gyerekeket és háziállatokat tartsa távol a készüléktől. Használat közben a megérinthető részek felforrósodhatnak.
- Ha a készüléken van gyermekvédelmi eszköz, akkor azt használni kell.
- Gyerekek csak felügyelettel végezhetik a készülék tisztítását és felhasználói karbantartását.

Általános biztonság

- FIGYELMEZTETÉS: A készülék és annak megérinthető részei használat közben felforrósodnak. Ne érintse meg a fűtőelemeket.
- A készüléket ne üzemeltesse külső időzítővel vagy külön távvezérlő rendszerrel.

- **FIGYELMEZTETÉS:** Ha a főzőlapon zsírt vagy olajat hevít felügyelet nélkül, akkor ez veszélyes lehet és tüzet okozhat.
- A tüzet SOHA ne oltsa vízzel, hanem kapcsolja ki a készüléket, és fedje le a lángot pl. egy fedővel vagy tűzoltótakaróval.
- **VIGYÁZAT:** A főzési folyamatot felügyelni kell. A rövid főzési folyamatokat folyamatosan felügyelni kell.
- **FIGYELMEZTETÉS: Tűzveszély:** Ne tároljon semmit a főzőfelületeken.
- A főzőlap felületére ne tegyen fémtárgyat, például kést, villát, kanalat vagy fedőt, mert az felforrósodhat.
- A beépítés előtt ne használja a készüléket.
- Karbantartás előtt csatlakoztassa le a készüléket a hálózatról.
- A készüléket ne tisztítsa gőzös tisztítókészülékkel.
- Használat után a szabályozójával kapcsolja ki a főzőfelületet, és ne hagyatkozzon az edényérzékelőre.
- Ha az üvegkerámia - vagy üvegfelület megrepedt, kapcsolja ki a készüléket és csatlakoztassa le a hálózatról.
- Ha a tápkábel sérült, a kockázat elkerülése érdekében ki kell cseréltetni a gyártóval vagy annak hivatalos szervizével, vagy egy hasonlóan képzett szakemberrel.
- **FIGYELMEZTETÉS:** Csak olyan főzőlapvédő felszerelést használjon, amelyet a főzőlap gyártója tervezett, vagy amelyet a készülék gyártója a használati útmutatóban használatra alkalmasként jelölt meg, illetve amelyet a készülék tartalmaz. Nem megfelelő főzőlapvédő használata balesetet okozhat.

Biztonsági előírások

Üzembe helyezés

- ⚠ **Figyelmeztetés!** Elektromos csatlakoztatás. Gondoskodjon a készülékkel kompatibilis, megfelelő tápellátásról.
- ℹ Tartsa be a készülékhez mellékelt összeállítási utasításokat.
- Távolítson el minden csomagolóanyagot.
- Ha a készülék sérült, ne helyezze üzembe és ne használja.
- Tartsa be a más készülékektől előírt minimális távolságot.
- A készüléket mindig óvatosan mozgassa, mert

- nehéz. Mindig viseljen védőkesztyűt és zárt cipőt.
- A vágott felületeket zárja le úgy, hogy nedvesség ne hatolhasson át rajta, mert az megduzzadást okoz.
- A készülék alját védje a gőztől és a nedvességtől.
- A készüléket ne használja ajtó mellett vagy ablak alatt. Így megelőzheti, hogy az ajtó vagy ablak kinyitásakor a forró edények leessenek a készülékről.
- Ügyeljen arra, hogy a főzőlap alatti tér megfelelő levegőáramlást biztosítson.
- A készülék alja felforrósodhat. Ha a készüléket a fiókok felett helyezi el, akkor használjon egy nem gyúlékony anyagból készült elválasztó lemezt,

hogy semmi ne érhesen a készülék aljához.

Elektromos csatlakoztatás

⚠ Figyelmeztetés! Tűz és áramütés veszélye.

- A készüléket földelni kell.
- Bármilyen művelet megkezdése előtt csatlakoztassa le a készüléket a hálózatról.
- Ügyeljen arra, hogy a hálózati tápellátás paraméterei megfeleljenek a készülék adattábláján feltüntetett értékeknek.
- Ellenőrizze a készülék megfelelő elhelyezését. A laza csatlakozó vagy a nem megfelelő elektromos kábel miatt a csatlakozó túlzottan felmelegedhet.
- Használjon megfelelő elektromos kábelt.
- Az elektromos kábelt ne hagyja összegubancolódni.
- Győződjön meg az érintésvédelem meglétéről.
- Ügyeljen arra, hogy az elektromos kábel vagy csatlakozó ne érjen a forró készülékhez vagy edényhez, ha a készüléket közeli fali aljzatra csatlakoztatja.
- Ne használjon elosztót és hosszabbítót.
- Ügyeljen arra, hogy a hálózati csatlakozó vagy kábel ne sérüljön meg. A sérült hálózati kábel cseréje érdekében keresse fel hivatalos szervizünket vagy bízjon meg egy elektromos szakembert.
- A feszültség alatti és a szigetelt részek érintésvédelmét úgy kell rögzíteni, hogy szerszám nélkül ne lehessen eltávolítani.
- A hálózati csatlakozót csak a telepítés végeztével dugja be a konnektorba. Gondoskodjon róla, hogy a konnektor a telepítést követően is hozzáférhető legyen.
- Ha a hálózati csatlakozó laza, ne csatlakoztassa a hálózati dugaszt.
- A készülék áramtalanításakor ne a hálózati kábelt húzza. Mindig a hálózati csatlakozót húzza.

Használat

⚠ Figyelmeztetés! Sérülés, égés és áramütés veszélye.

- Az első használatba vétel előtt távolítsa el minden csomagolóanyagot, címkét és védőfóliát.
- A készülék csak háztartási használatra alkalmas.
- Ne módosítsa a készülék jellemzőit.
- Ügyeljen arra, hogy a szellőzőnyílások ne legyenek eltakarva.
- Működés közben ne hagyja felügyelet nélkül a készüléket.
- A használat befejezése után a főzőzónákat mindig állítsa „kikapcsolt” állapotba.
- Ne hagyatkozzon csak az edényérzékelőre.
- Evőeszközt vagy lábasfedelel ne tegyen a főzőzónákra. Ezek felforrósodhatnak.
- Ne használja a készüléket, ha a keze nedves, vagy a készülék vízzel érintkezik.
- Ne használja a készüléket munkafelületként vagy tárolófelületként.

- Ha a készülék felülete repedt, a készüléket azonnal csatlakoztassa le a hálózatról. Ezt az áramütés megelőzése érdekében kell megtenni.
- Ha pacemakert használ, akkor a működő készülék indukciós főzőfelületeitől legalább 30 cm távolságot kell tartania.
- Ha élelmiszert helyez a forró olajba, a kifröccsenhet.
- A zsír és az olaj hevítéskor gyúlékony gőzöket bocsáthat ki. Ha zsírral vagy olajjal főz, a lángot és a forró tárgyakat tartsa távol tőlük.
- A nagyon forró olaj által kibocsátott gőzök öngyulladás okozhatnak.
- Az élelmiszermaradékokat tartalmazó használt olaj alacsonyabb hőmérsékleten okozhat tüzet, mint az első használatkor.
- Ne tegyen gyúlékony anyagot vagy gyúlékony anyagtól nedves tárgyat a készülékbe, a készülékre, vagy annak közelébe.

⚠ Figyelmeztetés! A készülék sérülésének veszélye.

- A forró edényt ne tegye a kezelőpanelre.
- Forró edényt ne tegyen a főzőlap üvegfelületére.
- Ne hevítse szárazon az edényeket.
- Ügyeljen arra, hogy tárgyak vagy edények ne essenek a készülékre. A felület megsérülhet.
- Üres edénnyel, vagy edény nélkül ne kapcsolja be a főzőzónákat.
- Ne tegyen alumíniumfóliát a készülékre.
- Az öntöttvasból készült, vagy sérült aljú edény megkarcolhatja az üveget/üvegerámiát. Ha ezeket mozgatni kell a főzőfelületen, akkor mindig emelje meg őket.
- A készülék csak főzésre használható. Más célra, például helyiségfűtésre nem alkalmazható.

Ápolás és tisztítás

- A felület anyagának minőségromlását rendszeres tisztítással lehet megelőzni.
- A tisztítás előtt kapcsolja ki a készüléket és hagyja lehűlni.
- Ne tisztítsa a készüléket vízpermettel és gőzzel.
- A készüléket nedves, puha ruhával tisztítsa. Csak semleges tisztítószeret használjon. Ne használjon súrolószert, dörzsszivacsot, oldószert vagy fémtárgyat.

Hulladékkezelés

⚠ Figyelmeztetés! Sérülés- vagy fulladásveszély.

- A készülék megfelelő hulladékkezelésével kapcsolatos információkért forduljon a helyi önkormányzathoz.
- Húzza ki a készülék csatlakozóját a konnektorból.
- A készülékhez közeli helyen vágja le a hálózati kábelt és tegye a megfelelő hulladékgyűjtőbe.

Ápolás és tisztítás

FIGYELMEZTETÉS!



- A hálózati feszültségről való lecsatlakoztatás előtt kapcsolja ki a készüléket, és hagyja lehűlni.
- Tisztítás előtt kapcsolja ki a készüléket, és hagyja lehűlni.
- Biztonsági okokból a készüléket ne tisztítsa gőzös vagy nagy nyomású tisztítógéppel.
- Az éles tárgyak és a súroló hatású tisztítószeresek károsítják a készüléket. Minden használat után vízzel és mosogatószerrel távolítsa el a maradékokat és tisztítsa meg a készüléket. A tisztítószer-maradványokat is távolítsa el!

 Az üvegkerámia nem eltávolítható karcolásai vagy sötét elszíneződései nem befolyásolják a készülék működését.

A maradékok és makacs szennyeződések eltávolítása:

- A cukrot, műanyagot, alufóliamaradványt tartalmazó ételmaradékot azonnal el kell távolítani; az üvegfelület tisztítására a legalkalmasabb egy kaparóeszköz (nincs mellékelve a készülékhez). A kaparóeszközt ferde szögben helyezze az üvegkerámia felületre, és a felületen tolva távolítsa el a szennyeződést. A készüléket nedves ruhával és egy kis folyékony mosogatószerrel törölje le. Végül egy száraz ruhával törölje szárazra a készüléket.
- A vízkő és víz okozta gyűrűs lerakódásokat, zsírfoltokat és fénylő fémes elszíneződéseket a készülék lehűlése után, üvegkerámia vagy rozsdamentes acél tisztítására alkalmas tisztítószerrel kell eltávolítani.

Környezetvédelmi megfontolások

 szimbólummal jelölt anyagok hulladékkezelése. A csomagolást a megfelelő szelektív hulladékgyűjtőbe tegye. Az elektromos és elektronikus hulladékok újrahasznosításával segítse a környezet és az emberi egészség védelmét. A  jelzéssel ellátott készülékeket ne dobja a háztartási hulladékok közé. Juttassa el a terméket a helyi újrahasznosító létesítménybe, vagy kérjen tanácsot a helyi önkormányzattól.

Energiatakarékosság

A következő tanácsokat megfogadva energiát takaríthat meg a mindennapi főzés során.

- Ha vizet forral, mindig csak a szükséges mennyiséget használja.
- Ha lehetséges, mindig tegyen fedőt a főzőedényekre.
- A főzőzónát csak a főzőedény felhelyezése után kapcsolja be.
- A kisebb főzőedényt a kisebb főzőzónára tegye.
- A főzőedényt közvetlenül a főzőzóna közepére tegye.
- Az étel felolvasztásához vagy melegen tartásához használja a maradék hőt.

Gyártó

Ikea of Sweden AB - SE - 343 81 Älmhult, Sweden

IKEA jótállás

Meddig érvényes az IKEA jótállás?

Ez a jótállás a készülék IKEA-ban történő megvásárlásának napjától számított 2 évig érvényes, kivéve, ha az országban érvényes törvények másképp nem rendelkeznek. Az országában érvényes jótállási időt az IKEA.com oldalon találja. A vásárlás bizonyítékaként az eredeti bizonylat szolgál. A jótállási időszak alatt elvégzett javítás nem hosszabbítja meg a készülék jótállási idejét.

Ki végzi majd a szervizelést?

Értesítse a legközelebbi IKEA áruházat.

Mire vonatkozik ez a jótállás?

A jótállás a készülék hibás konstrukció vagy anyaghiba miatti meghibásodására vonatkozik, és az IKEA-ban történt vásárlás dátumától kezdve érvényes.

A jótállás csak háztartási használatra érvényes.

A kivételeket a „Mire nem vonatkozik a jótállás?” c. rész tartalmazza. A jótállási időszak alatt a jótállás fedezi a hiba megoldásával (javítás, alkatrész, munka és utazás) kapcsolatos költségeket, feltéve, hogy a készülék speciális költségek nélkül rendelkezésre áll a javításhoz. A kicserélt alkatrészek az IKEA tulajdonába kerülnek.

Mit tesz az IKEA a probléma megszüntetése érdekében?

Az IKEA megvizsgálja a terméket, és saját belátása szerint eldönti, hogy a jótállás vonatkozik-e rá. Ha igen, az IKEA saját döntése szerint vagy megjavítja a hibás készüléket, vagy ugyanolyan, illetve egyenértékű készülékre cseréli ki.

Mire nem vonatkozik a jótállás?

- Normál kopás és elhasználódás.
- Szándékoságból vagy hanyagságból eredő károsodás, a használati útmutató be nem tartása, a helytelen üzembe helyezés vagy a nem megfelelő feszültségre kapcsolás miatti károsodás, a kémiai vagy elektrokémiai reakció miatti károsodás, a rozsdás, korrózió vagy víz miatti károsodás, beleértve - korlátozás nélkül - a vezetékes víz túlzott kalciumtartalma miatti károsodást is, valamint a normálistól eltérő környezeti viszonyok miatti károsodás.
- Az elhasználódó alkatrészek, így az elemek és izzók.
- A készülék normál használatát nem befolyásoló funkció nélküli és díszítő elemek, beleértve a karcolásokat és az esetleges színeltéréseket is.
- Az idegen tárgyak vagy anyagok miatti, valamint a szűrők, lefolyórendszerek vagy szappanadagolók tisztítása vagy eltömődésének megszüntetése miatti véletlen károsodás.
- Az alábbi alkatrészek károsodása: kerámiaüveg, tartozékok, cserépedény- és evőeszközökosarak, bevezető és elvezető csövek, tömítések, izzók és izzóburkolatok, védőrácsok, gombok, készülékházak és készülékházrészek. Hacsak ezekről a károsodásokról nem bizonyítható be, hogy gyártási hibák okozták őket.
- Azon javítások, amelyeket nem a mi szolgáltatónk és/vagy valamilyen hivatalos szerződéses szervizpartner végzett, vagy amelyek során nem eredeti alkatrészeket használtak.
- Azon javítások, amelyek a hibás vagy nem a specifikáció szerint végzett üzembe helyezés miatt szükségesek.
- A készülék nem háztartási célú használata, tehát például professzionális használat esetén.
- Szállítási sérülések. Ha a vevő maga szállítja a terméket otthonába vagy más címre, az IKEA nem felelős semmilyen kárért, ami esetleg a szállítás alatt bekövetkezik. Azonban, ha az IKEA kézbesíti a terméket a vevő kézbesítési címére, akkor a terméknek ezen kézbesítés során bekövetkezett sérülését az IKEA fogja fedezni.
- A készülék IKEA általi első beüzemelésének költsége. Azonban, ha az IKEA által kijelölt szervizszolgáltató vagy annak hivatalos partnere a jótállás keretében javítja vagy kicseréli a terméket, a kijelölt szervizszolgáltató vagy annak hivatalos partnere szükség esetén üzembe helyezi a megjavított, vagy cserekészüléket.

Az adott ország törvényeinek hatálya

Az IKEA jótállása meghatározott jogokat ad Önnek, amelyek megegyeznek a helyi jogi követelményekkel, vagy meg is haladják azokat. Ezek a feltételek azonban semmilyen módon nem korlátozhatják a helyi törvényi előírásokban leírt vásárlói jogokat.

Területi érvényesség

Ha a készüléket egy EU-országban vásárolták, majd egy másik EU-országba vitték át, a szolgáltatások nyújtása a másik ország normál jótállási feltételeinek keretei között történik. A jótállás keretében nyújtott szolgáltatási kötelezettség csak akkor áll fenn, ha a készülék és a telepítés megfelel a következőknek:

- az ország megszaki specifikációinak, ahol a jótállási igényt bejelentik;
- az Összeszerelési utasításnak és a Felhasználói kézikönyv Biztonsági információinak.

ÉRTÉKESÍTÉS UTÁNI szolgáltatás IKEA-készülékekhez

Kérjük, értesítse az IKEA-t a következő esetekben:

- nyújtson be jótállási szervizigényt;
- az IKEA készülékek funkcióinak tisztázására irányuló kérdése van.

Annak érdekében, hogy a leghatékonyabban tudjunk Önnek segíteni, kérjük, tanulmányozza át a az Összeszerelési utasítást és/vagy a Felhasználói kézikönyvet, mielőtt minket hív.

Elérhetőségeink, ha szervizre van szüksége



Az IKEA értékesítés utáni szervizközpontja telefonhívás esetén telefonos segítséget nyújt a készülék alapvető hibaelhárítási műveleteiben. A helyi áruház telefonszáma és nyitvatartási ideje az IKEA katalógusában vagy a www.ikea.com weboldalon található.

A szolgáltatás gyorsítása érdekében kérjük, mindig adja meg a készülék IKEA-termékkódját (8-jegyű szám), ami a készülék típus tábláján található.

ŐRIZZE MEG A VÁSÁRLÁSI BIZONYLATOT!

Ez igazolja a vásárlást, és szükséges a jótállás igényléséhez. Minden egyes megvásárolt készülék vásárlási bizonylata tartalmazza a készülék IKEA nevét és cikkszámát (8 jegyű kód).

Ezen túlmenő segítségre van szüksége?

Ha bármilyen további, a készülék értékesítés utáni szervizelésével nem kapcsolatos kérdése van, kérjük, vegye fel a kapcsolatot a legközelebbi IKEA áruház telefonos ügyfélszolgálatával. Javasoljuk, hogy a hívás előtt alaposan olvassa el a készülék dokumentációját.

Informacje dotyczące bezpieczeństwa

- ⓘ Przed zainstalowaniem i użyciem urządzenia należy uważnie przeczytać dostarczony razem z nim podręcznik użytkownika. Producent nie ponosi odpowiedzialności, jeśli nieprawidłowy montaż lub niepoprawne użytkowanie spowodują obrażenia ciała lub szkody materialne. Podręcznik użytkownika należy przechowywać w pobliżu urządzenia.

Bezpieczeństwo dzieci i osób z niepełnosprawnościami

- Z niniejszego urządzenia mogą korzystać dzieci od lat 8 oraz osoby o ograniczonych zdolnościach fizycznych, postrzegania i umysłowych lub nieposiadające doświadczenia i wiedzy, jeśli pozostają pod nadzorem lub zostały poinstruowane odnośnie do korzystania z urządzenia w bezpieczny sposób i rozumieją związane z tym zagrożenia. Dzieci nie powinny bawić się urządzeniem. Dzieci nie powinny przeprowadzać bez nadzoru czyszczenia i konserwacji dokonywanej przez użytkownika.
- Dzieci poniżej 8 roku życia nie powinny zbliżać się do urządzenia, chyba że znajdują się pod ciągłym nadzorem.
- Nie wolno zezwalać dzieciom na używanie urządzenia do zabawy.
- Opakowanie należy przechowywać w miejscu niedostępnym dla dzieci i prawidłowo utylizować.
- Dzieci i zwierzęta domowe nie powinny zbliżać się do działającego lub stygnącego urządzenia. Podczas korzystania z urządzenia jego dostępne elementy silnie się rozgrzewają.
- Jeżeli urządzenie posiada zabezpieczenie przed dziećmi, należy aktywować tę funkcję.
- Dzieci mogą wykonywać prace związane z czyszczeniem lub konserwacją urządzenia tylko pod nadzorem.

Ogólne zalecenia dotyczące bezpieczeństwa

- **OSTRZEŻENIE:** Urządzenie i jego odkryte elementy rozgrzewają się podczas pracy. Należy zachować ostrożność, aby uniknąć dotknięcia elementów grzejnych.

- Niniejszego urządzenia nie należy obsługiwać za pomocą zewnętrznego licznika czasu lub oddzielnego systemu zdalnego sterowania.
- **OSTRZEŻENIE:** Pozostawienie na włączonej płytce naczynia z tłuszczem lub olejem bez nadzoru może być niebezpieczne. Ryzyko wywołania pożaru.
- **NIGDY** nie próbuj ugasić płonącej potrawy za pomocą wody – niezwłocznie wyłącz urządzenie i nakryj płomień, np.: pokrywką lub kocem gaśniczym.
- **UWAGA!** Proces gotowania należy nadzorować. Proces krótkiego gotowania należy nadzorować bez przerwy.
- **OSTRZEŻENIE:** Ryzyko wywołania pożaru: nie przechowywać żadnych przedmiotów na powierzchniach do gotowania.
- Nie umieszczaj na płytce przedmiotów wykonanych z metalu, takich jak noże, widelce, łyżki i pokrywki, gdyż może dojść do ich silnego rozgrzania.
- Nie używać urządzenia przed zainstalowaniem w zabudowie.
- Przed konserwacją odłączyć urządzenie od źródła zasilania.
- Nie czyścić urządzenia za pomocą myjki parowej.
- Po zakończeniu gotowania wyłącz płytę za pomocą przycisków sterujących. Układ wykrywania naczyń nie służy do bezpiecznego wyłączania urządzenia.
- W razie pęknięcia powierzchni ze szkła ceramicznego / ze szkła należy wyłączyć urządzenie i odłączyć je od źródła zasilania.
- Jeśli kabel zasilania jest uszkodzony, musi zostać wymieniony przez producenta, autoryzowany punkt napraw lub podobnie wyszkolone osoby w celu uniknięcia niebezpieczeństwa.
- **OSTRZEŻENIE:** Stosuj wyłącznie osłony do płyty grzejnej wyprodukowane przez producenta urządzenia, osłony zintegrowane z płytą lub osłony wskazane przez producenta w instrukcji obsługi jako odpowiednie. Użycie osłony niewłaściwego typu może przyczynić się do wywołania wypadku.

Wskazówki dotyczące bezpieczeństwa

Instalacja

⚠ Ostrzeżenie! Instalacja wymaga tylko podłączenia urządzenia. Urządzenie należy podłączyć do obwodu zasilającego zgodnego z urządzeniem.

i Należy przestrzegać instrukcji montażu dostarczonej wraz z urządzeniem.

- Należy usunąć wszelkie elementy opakowania.
- Nie wolno instalować ani używać uszkodzonego urządzenia.
- Zachować minimalną odległość od innych urządzeń i modułów.
- Przemieszczając urządzenie, należy zachować ostrożność, gdyż jest ono ciężkie. Należy zawsze używać rękawic ochronnych i pełnego obuwia.
- Zabezpieczyć cięte powierzchnie za pomocą uszczelniacza, aby zapobiec przedostawianiu się wilgoci i puchnięciu płyt meblowych.
- Zabezpieczyć spód urządzenia przed parą i wilgocią.
- Nie montować urządzenia obok drzwi ani pod oknem. Pozwoli to zapobiec zrzuceniu gorącego garnka z urządzenia wskutek otwarcia drzwi lub okna.
- Upewnić się, że pod płytą jest odpowiednia ilość miejsca, która umożliwi cyrkulację powietrza.
- Spód urządzenia może być bardzo gorący. W razie instalacji urządzenia nad szufladami należy zapewnić instalację niepalnej przegrody pod urządzeniem, aby uniemożliwić dostęp do spodniej strony urządzenia.

Połączenia elektryczne

⚠ Ostrzeżenie! Ryzyko pożaru i porażenia prądem.

- Urządzenie musi być uziemione.
- Przed przeprowadzeniem jakiegokolwiek operacji upewnić się, że urządzenie jest odłączone od źródła zasilania.
- Należy upewnić się, że parametry podane na tabliczce znamionowej urządzenia są zgodne z parametrami sieci elektroenergetycznej.
- Upewnić się, że urządzenie jest poprawnie zainstalowane. Niezabezpieczone lub niewłaściwie przewody zasilające lub wtyczki (jeśli mają zastosowanie) mogą spowodować przegrzanie styków.
- Stosować właściwe przewody zasilające.
- Nie dopuścić do splątania się przewodów zasilających.
- Upewnić się, że zainstalowane zostało zabezpieczenie przed porażeniem prądem.
- Upewnić się, że w razie podłączenia urządzenia do pobliskiego gniazda zasilającego, przewód zasilający lub wtyczka (jeśli jest stosowana) nie dotykają gorącego urządzenia lub naczyń.

- Nie wolno korzystać z rozdzielaczy (rozgałęźników) ani przedłużaczy elektrycznych.
- Chronić wtyczkę zasilającą (jeśli jest stosowana) i przewody zasilające przed uszkodzeniami. W celu wymiany uszkodzonego przewodu zasilającego należy skontaktować się z autoryzowanym punktem napraw lub elektrykiem.
- Zabezpieczenie przed porażeniem podzespołów zaizolowanych i pod napięciem musi być przymocowane w sposób uniemożliwiający jego usunięcie bez narzędzi.
- Wtyczkę przewodu zasilającego można podłączyć do gniazda sieci elektrycznej dopiero po zakończeniu instalacji. Po zakończeniu instalacji należy zapewnić swobodny dostęp do wtyczki przewodu zasilającego.
- Nie podłączać wtyczki zasilającej do gniazda zasilającego, które jest poluzowane.
- Odłączając zasilanie urządzenia, nie wolno ciągnąć za przewód zasilający. Zawsze należy chwycić za wtyczkę przewodu zasilającego.

Użytkowanie

⚠ Ostrzeżenie! Ryzyko obrażeń ciała, oparzeń i porażenia prądem.

- Przed pierwszym użyciem usunąć całość opakowania, etykiety i folię zabezpieczającą (jeżeli została zastosowana).
- Urządzenie przeznaczone jest wyłącznie do użytku domowego.
- Nie wolno zmieniać specyfikacji urządzenia.
- Upewnić się, że otwory wentylacyjne nie zostały zasłonięte.
- Nie pozostawiać działającego urządzenia bez nadzoru.
- Po każdym użyciu ustawić przełącznik strefy grzejnej w położenie „wył.”.
- Nie należy polegać wyłącznie na detektorze garnków.
- Nie umieszczać sztućców ani pokrywek na polach stref grzejnych. Mogą zostać rozgrzane do wysokich temperatur.
- Nie obsługiwać urządzenia mokrymi dłońmi ani urządzeniami, które miało kontakt z wodą.
- Niniejsze urządzenie nie może być wykorzystywane jako powierzchnia robocza bądź powierzchnia do przechowywania przedmiotów.
- W przypadku pęknięcia powierzchni urządzenia, natychmiast odłączyć urządzenie od źródła zasilania. Pozwoli to uniknąć porażenia prądem.
- Podczas pracy urządzenia użytkownicy z wszczepionym rozrusznikiem serca powinni zachować dystans minimum 30 cm od indukcyjnych stref grzejnych.
- Umieszczenie produktów żywnościowych na gorącym oleju może powodować pryskanie tłuszczu.
- Podczas rozgrzewania tłuszczów i olejów mogą być wydzielane palne opary. Podczas gotowania

- z użyciem tłuszczów i olejów nie należy zbliżać do nich płomieni ani rozgrzanych przedmiotów.
- Opary wydzielane przez silnie rozgrzany olej mogą spowodować samozapłon.
- Zużyty olej, zawierający resztki żywności, może zapalić się w niższej temperaturze niż olej używany po raz pierwszy.
- Nie wolno umieszczać w pobliżu urządzenia łatwopalnych substancji lub przedmiotów zwilżonych takimi substancjami.

⚠ Ostrzeżenie! Ryzyko uszkodzenia urządzenia.

- Nie przechowywać gorących garnków na panelu sterowania.
- Nie umieszczać gorącej pokrywy od garnka na szklanej powierzchni płyty.
- Nie dopuścić do całkowitego wygotowania płynu w garnku.
- Nie dopuścić do upadku przedmiotów lub akcesoriów kuchennych na urządzenie. Może to spowodować uszkodzenie powierzchni.
- Nie stawiać pustego naczynia na działającym polu grzejnym, ani nie włączać pola jeśli nie stoi na nim naczynie.
- Nie umieszczać folii aluminiowej na urządzeniu.
- Naczynia wykonane z żeliwa, aluminium lub posiadające uszkodzenia na spodzie mogą spowodować porysowanie szkła/szkła ceramicznego. Przed przemieszczeniem takiego

- naczynia na strefie grzejnej należy je unieść.
- Urządzenie przeznaczone jest wyłącznie do gotowania. Nie należy go wykorzystywać do żadnych innych celów, na przykład ogrzewania pomieszczenia.

Konserwacja i czyszczenie

- Należy regularnie czyścić urządzenie, aby zapobiec degeneracji powierzchni.
- Przed czyszczeniem urządzenia, należy je wyłączyć i poczekać aż ostygnie.
- Nie wolno czyścić urządzenia przy użyciu rozpylaczy wody lub pary wodnej.
- Urządzenie należy czyścić miękką, wilgotną szmatką. Należy korzystać wyłącznie z obojętnych detergentów. Nie wolno używać produktów ściernych, szorstkich zmywaków, rozpuszczalników lub przedmiotów metalowych.

Utylizacja

⚠ Ostrzeżenie! Zagrożenie zranieniem lub uduszeniem.

- Aby uzyskać informacje dotyczące prawidłowej utylizacji urządzenia, należy skontaktować się z lokalnym urzędem administracji publicznej.
- Należy odłączyć urządzenie od sieci elektrycznej.
- Odciąć przewód zasilający w pobliżu odnowy urządzenia i zutyliżować go.

Konserwacja i czyszczenie

⚠ OSTRZEŻENIE!



- Zanim odłączysz urządzenie od zasilania wyłącz je i poczekaj aż ostygnie.
- Zanim przystąpisz do czyszczenia płyty, wyłącz urządzenie i poczekaj aż ostygnie.
- Nie należy czyścić urządzenia generatorami pary ani myjkami wysokociśnieniowymi.
- Ostre przedmioty i ścierny środki czyszczące mogą uszkodzić powierzchnię urządzenia. Po każdym użyciu czyść urządzenie i usuwaj z niego osad, używając wody ze środkiem do zmywania naczyń. Usuń również resztki środków czyszczących!

- i** Niedające się usunąć rysy i ciemne plamy na płycie szklano-ceramicznej nie mają wpływu na funkcjonalność urządzenia.

Usuwanie osadów i uporczywych zabrudzeń:

- Należy natychmiast usuwać żywność zawierającą cukier, plastik, folię aluminiową. Najlepszym narzędziem do czyszczenia powierzchni szklanych jest skrobak (nie dołączony do opakowania). Umieść skrobak pod kątem na szkło ceramiczne i przesuвай nim po powierzchni płyty. Przetrzyj urządzenie wilgotną ściereczką z niewielką ilością płynu do zmywania naczyń. Następnie wytrzyj urządzenie do sucha.
- Plamy z kamienia, wyschniętej wody, tłuszczu, błyszczące metaliczne odbarwienia należy usuwać po wystygnięciu urządzenia, za pomocą środka do czyszczenia szkła ceramicznego lub stali nierdzewnej.

Ochrona środowiska

Należy zapewnić recykling materiałów oznaczonych symbolem . Aby opakowanie zostało przekazane do recyklingu, należy umieścić je w odpowiednim pojemniku na odpady. Recykling zużytych urządzeń elektrycznych i elektronicznych ułatwia ochronę środowiska naturalnego i zdrowia ludzi. Urządzeń oznaczonych symbolem  nie wolno utylizować razem z odpadami komunalnymi. Należy przekazać urządzenie do lokalnego zakładu recyklingu lub skontaktować się

z lokalnym urzędem administracji publicznej.

Oszczędzanie energii

- Podczas codziennego gotowania oszczędzisz energię, jeżeli skorzystasz z poniższych wskazówek.
- Podczas grzania wody należy włączyć tylko tyle, ile jest potrzebne.
 - Jeżeli jest to możliwe, garnki należy zawsze zakrywać pokrywką.

- Przed włączeniem strefy grzejnej należy umieścić na niej naczynie.
- Mniejsze garnki należy ustawiać na mniejszych strefach grzejnych.
- Garnek należy ustawić dokładnie na środku strefy

grzejnej.

- Ciepło resztkowe można wykorzystać do utrzymywania temperatury potrawy lub rozpuszczania produktów spożywczych.

Producent

Ikea of Sweden AB - SE - 343 81 Älmhult, Szwecja

Gwarancja IKEA

Ile obowiązuje gwarancja IKEA Warranty?

Gwarancja obowiązuje przez 2 lata od daty zakupu urządzenia w sklepie IKEA, chyba że krajowe przepisy stanowią inaczej. Informacje na temat przepisów mających zastosowanie w danym kraju dostępne są w witrynie: IKEA.com. Aby potwierdzić zakup, należy okazać oryginał paragonu lub faktury. Wykonywanie prac gwarancyjnych nie powoduje przedłużenia okresu gwarancji urządzenia.

Kto wykonuje usługi serwisowe?

Skontaktuj się z najbliższym sklepem IKEA.

Co obejmuje gwarancja?

Niniejsza gwarancja obejmuje wady konstrukcji lub materiałów wykorzystanych do produkcji urządzenia, od dnia jego zakupu w sklepie IKEA. Gwarancja odnosi się tylko do użytku domowego. Wyjątki od powyższej zasady określone są w rozdziale zatytułowanym „Czego nie obejmuje niniejsza gwarancja?” W okresie gwarancji pokrywane będą koszty usunięcia wad, np. napraw, wymiany części, robocizny oraz koszty podróży, pod warunkiem udostępnienia urządzenia do naprawy bez ponoszenia szczególnych kosztów. Wymienione części są własnością IKEA.

Jakie działania IKEA podejmuje w celu usunięcia zgłoszonych wad urządzenia?

IKEA dokona sprawdzenia produktu i podejmie decyzję, czy naprawa zostanie dokonana w ramach gwarancji. W razie uznania gwarancji, IKEA naprawi wadliwy produkt lub wymieni go na taki sam lub równorzędny.

Czego nie obejmuje niniejsza gwarancja?

- Naturalne zużycie.
- Uszkodzenia umyślnego lub wynikającego z niedbalstwa, uszkodzenia spowodowanego nieprzestrzeganiem instrukcji obsługi, nieprawidłową instalacją lub podłączeniem do niewłaściwego źródła napięcia, uszkodzenia spowodowanego reakcją chemiczną lub elektrochemiczną, rdzą, korozją lub uszkodzeniem w wyniku działania wody, w tym uszkodzenia spowodowanego nadmiarem wapnia w wodzie z instalacji wodociągowych oraz uszkodzenia

spowodowanego anomaliami pogodowymi.

- Materiały eksploatacyjne, takie jak baterie i żarówki.
- Wady części niefunkcyjnych i dekoracyjnych, które nie wpływają na użytkowanie urządzenia, takie jak rysy i przebarwienia.
- Przypadkowe uszkodzenia spowodowane przez obce ciała lub substancje albo czyszczenie lub udrażnianie filtrów, przewodów odpływowych lub szuflad na detergent.
- Uszkodzenia części wykonanych ze szkła ceramicznego, akcesoriów, koszyków na naczynia i sztućce, przewodów dopływowych i odpływowych, uszczelek, lamp oraz ich pokryw, wyświetlaczy, pokręteł, obudów oraz ich elementów. Nie dotyczy to uszkodzeń wynikających ewidentnie z wad wykonania urządzenia.
- Uszkodzenia wynikające z napraw, które nie zostały wykonane przez serwis wyznaczony przez IKEA lub autoryzowanego partnera serwisowego IKEA, albo użycia nieoryginalnych części zamiennych.
- Uszkodzenia wynikające z instalacji nieprawidłowej lub niezgodnej ze specyfikacjami.
- Wykorzystania urządzenia w środowisku innym niż domowe, tj. użytku profesjonalnego.
- Uszkodzenia podczas transportu. Jeśli transportem produktu do domu lub pod inny adres zajmuje się klient, IKEA nie ponosi żadnej odpowiedzialności za ewentualne szkody, jakie mogą powstać podczas transportu. Jednakże, w sytuacji gdy produkt jest dostarczany do klienta przez IKEA, za jego ewentualne uszkodzenia powstałe podczas dostawy odpowiada IKEA.
- Koszt pierwszej instalacji urządzenia IKEA. Jeżeli jednak firma świadcząca usługi na rzecz IKEA lub autoryzowany partner serwisowy firmy naprawi lub wymieni urządzenie w ramach niniejszej gwarancji, firma ta zainstaluje naprawione lub wymienione urządzenie, jeśli będzie to konieczne.

Stosowanie przepisów krajowych

Gwarancja IKEA daje klientowi konkretne prawa, które obejmują lub przekraczają wszystkie wymagania przepisów miejscowych. Te warunki nie ograniczają jednak uprawnień konsumenta wynikających z przepisów lokalnych.

Obszar obowiązywania

W przypadku urządzeń zakupionych w jednym państwie członkowskim UE i przewiezionych do innego państwa członkowskiego UE, usługi serwisowe świadczone będą na standardowych warunkach gwarancyjnych obowiązujących w nowym państwie.

Obowiązek świadczenia usług w ramach gwarancji istnieje wyłącznie pod warunkiem, że urządzenie spełnia wymogi i jest zainstalowane zgodnie:

- ze specyfikacją techniczną dla państwa, w którym zgłaszana jest reklamacja gwarancyjna;
- instrukcje podane w podręczniku instalacji i zalecenia dotyczące bezpieczeństwa, podane w podręczniku użytkownika.

SERWIS IKEA dla urządzeń AGD

Prosimy o kontakt z IKEA w celu:

- rejestracji zgłoszenia serwisowego w ramach gwarancji;
- uzyskanie informacji dotyczących działania urządzeń sprzedawanych w IKEA.

Aby zapewnić jak najlepszą pomoc z naszej strony, przed kontaktem z nami, prosimy o dokładne zapoznanie się z instrukcją zabudowy i/lub instrukcją obsługi.

Punkty serwisowe wyznaczone przez IKEA



Biuro obsługi klienta IKEA na bieżąco udzieli podstawowych informacji na temat rozwiązywania problemów z urządzeniem. Zajrzyj do katalogu IKEA lub wejdź na stronę www.ikea.com, aby odnaleźć numer telefonu i godziny pracy najbliższego sklepu.

Aby usprawnić obsługę, przygotuj numer produktu IKEA (8-cyfrowy kod), znajdujący się na płycie znamionowej urządzenia.

ZACHOWAJ DOWÓD ZAKUPU!

Oryginał paragonu lub faktury jest warunkiem do korzystania z usług gwarancyjnych. Dowód zakupu zawiera również nazwę oraz numer artykułu IKEA (ośmiocyfrowy kod) dla każdego z zakupionych urządzeń.

Czy potrzebujecie Państwo dodatkowej pomocy?

W przypadku dodatkowych pytań, które nie dotyczą urządzeń zakupionych w IKEA prosimy o kontakt z najbliższym centrum informacyjnym IKEA. Przed skontaktowaniem się z nami należy uważnie przeczytać dokumentację urządzenia.

Drošības informācija

- ⓘ Pirms ierīces uzstādīšanas un lietošanas rūpīgi izlasiet komplektā iekļauto instrukciju. Ražotājs neuzņemas atbildību par nepareizas uzstādīšanas un lietošanas rezultātā gūtām traumām un nodarītiem zaudējumiem. Vienmēr saglabājiet instrukciju turpmākai uzziņai.

Bērnu un cilvēku ar ierobežotām spējām drošība

- Šo ierīci drīkst izmantot bērni vecumā no 8 gadiem, kā arī personas ar ierobežotām fiziskām, sensorām vai garīgām spējām vai bez pieredzes un zināšanām, ja tie tiek uzraudzīti vai ir saņēmuši norādījumus par ierīces drošu lietošanu un saprot ietvertos riskus. Neļaujiet bērniem rotaļāties ar ierīci. Bērni nedrīkst bez uzraudzības veikt iekārtas tīrīšanu un apkopi.
- Iekārtas tuvumā neatstājiet bez uzraudzības bērnus, kuri jaunāki par 8 gadiem.
- Neļaujiet bērniem rotaļāties ar ierīci.
- Glabājiet visu iepakojumu no bērniem un atbilstoši no tā atbrīvojieties.
- Neļaujiet bērniem un lolojumdzīvniekiem atrasties ierīces tuvumā, kad tā darbojas vai atdziest. Pieejamās daļas lietošanas laikā var sakarst.
- Ja ierīcei ir bērnu aizsardzības funkcija, tā ir jāaktivizē.
- Bērni nedrīkst veikt iekārtas tīrīšanu un apkopi bez uzraudzības.

Vispārējā drošība

- BRĪDINĀJUMS: Darbības laikā iekārta un tās pieejamie elementi sakarst. Esiet piesardzīgs – nepieskarieties sildelementiem.
- Nelietojiet ierīci, izmantojot ārēju taimeru vai atsevišķu tālvadības sistēmu.
- BRĪDINĀJUMS: Ja ēdiena gatavošanai uz plīts virsmas tiek izmantoti tauki vai eļļa, iekārtu nedrīkst atstāt bez uzraudzības, jo iespējama ugunsgrēka izcelšanās.
- NEKĀDĀ GADĪJUMĀ neizmantojiet ūdeni liesmu nodzēšanai; izslēdziet iekārtu un nosedziet liesmu, piemēram, ar vāku vai ugunsdrošu pārsegu.

- **UZMANĪBU:** Gatavošanas process ir jāuzrauga. Īslaicīgs gatavošanas process ir jāuzrauga nepārtraukti.
- **BRĪDINĀJUMS:** Ugunsgrēka bīstamība: Neglabājiet priekšmetus uz gatavošanas virsmām.
- Uz plīts nedrīkst novietot metāliskus priekšmetus, piemēram, nažus, dakšiņas, karotes un vākus, jo tie var sakarst.
- Nelietojiet ierīci, pirms tā ir uzstādīta kā iebūvētā konstrukcija.
- Pirms apkopes atvienojiet ierīci no barošanas avota.
- Ierīces tīrīšanai neizmantojiet tvaika tīrīšanas ierīci.
- Pēc lietošanas izslēdziet plīti ar šim nolūkam paredzēto pogu – nepaļaujieties uz virtuves trauku detektoru.
- Ja stikla keramikas virsma / stikla virsma ir saplaisājusi, izslēdziet ierīci un atvienojiet to no strāvas.
- Ja strāvas vads ir bojāts, tas jānomaina ražotājam, tā pilnvarota servisa centra speciālistam vai līdzīgi kvalificētai personai, lai izvairītos no riska.
- **BRĪDINĀJUMS:** Izmantojiet tikai iekārtas ražotāja izstrādātos plīts aizsargus, iekārtā iebūvētās aizsargierīces vai iekārtas ekspluatācijas instrukcijā norādītās ražotāja ieteiktās aizsargierīces. Nepiemērotu aizsargierīču izmantošana var izraisīt nelaimes gadījumu.

Drošības instrukcija

Uzstādīšana

⚠ Brīdinājums! Uzstādīšana ar iesprašanu kontaktligzdā. Lūdzu, nodrošiniet piemērotu barošanas avotu, kas ir saderīgs ar ierīci.

ⓘ Ievērojiet uzstādīšanas instrukciju, kura iekļauta ierīces komplektā.

- Noņemiet visus iepakojuma materiālus.
- Neuzstādi un nelietojiet bojātu ierīci.
- Nodrošiniet minimālo attālumu no citām ierīcēm un iekārtām.
- Vienmēr esiet uzmanīgs, pārvietojot ierīci, jo tā ir smaga. Vienmēr izmantojiet aizsargcimdus un slēgtus apavus.
- Izgriezuma virsmas apstrādājiet ar hermētiķi, lai novērstu mitruma izraisītu uzbrišanu.
- Aizsargājiet ierīces apakšu no tvaika un mitruma.
- Neuzstādi ierīci blakus durvīm vai zem loga. Tādējādi novērsīsiet karstu trauku nokrišanu no ierīces, atverot durvis vai logu.
- Nodrošiniet, lai zem plīts būtu pietiekama vieta gaisa cirkulēšanai.

- Ierīces apakša var uzkarst. Ja ierīce tiek uzstādīta virs atvilktnēm, noteikti uzstādi nedegošu atdalošo paneli zem ierīces, lai novērstu piekļūvi apakšai.

Elektriskais savienojums

⚠ Brīdinājums! Ugunsgrēka un elektrotrieciena risks.

- Ierīcei jāizveido zemējums.
- Pirms jebkādu darbību veikšanas pārliecinieties, ka ierīce ir atvienota no barošanas avota.
- Pārliecinieties, ka uz datu plāksnes norādītie parametri atbilst elektrības tīkla parametriem.
- Pārliecinieties, ka ierīce ir uzstādīta pareizi. Vaļīgs un neatbilstošs tīkla barošanas kabelis vai spraudnis (ja piemērojams) arī var radīt izvada uzkaršanu.
- Izmantojiet pareizo tīkla barošanas kabeli.
- Nepieļaujiet tīkla barošanas kabeļa savīšanas.
- Nodrošiniet, lai būtu uzstādīts elektrotrieciena novēršanas aprīkojums.
- Pārliecinieties, ka tīkla barošanas kabelis vai

spraudnis (ja piemērojams) nepieskaras karstai ierīcei vai karstiem traukiem, kad pievienojat ierīci tuvējām kontaktligzdām.

- Nelietojiet daudzspraudņu adapterus un pagarināšanas kabelus.
- Neizraisiet kontaktspraudņa (ja piemērojams) vai tīkla barošanas kabeļa bojājumus. Sazinieties ar mūsu pilnvarotā servisa centra pārstāvi vai elektriķi, lai nomainītu bojātu tīkla barošanas kabeli.
- Strāvavadošu detaļu un izolētu detaļu elektrotriecienu novēršanas aprīkojums ir jānostiprina tā, lai to nevarētu noņemt, neizmantojot instrumentus.
- Iekārtas elektrības vadu pieslēdziet pie tīkla tikai pēc uzstādīšanas. Pārliedzinieties, ka pēc iekārtas uzstādīšanas varēsiet piekļūt elektrības vada spraudnim.
- Nepievienojiet spraudni vaļīgā kontaktligzdā.
- Neraujiet kabeli, lai atvienotu ierīci. Atvienojiet ierīci, turot spraudni.

Lietošana

⚠ Brīdinājums! Traumu, apdegumu un elektrotriecienu risks.

- Pirms pirmās lietošanas noņemiet visu iepakojumu, etiķetes un aizsargplēvi (ja piemērojams).
- Ierīce ir paredzēta lietošanai tikai mājāsaimniecībās.
- Nemainiet ierīces specifikāciju.
- Pārliedzinieties, ka ventilācijas atveres nav nosprostotas.
- Neatstājiet ierīci nepieskatītu, kad tā darbojas.
- Pēc katras lietošanas izslēdziet gatavošanas zonu.
- Nepaļaujieties uz trauku detektoru.
- Nenovietojiet galda piederumus vai katlu vākus uz gatavošanas zonām. Tie var sakarst.
- Nelietojiet ierīci, kad jums ir slapjas rokas vai tā ir saskārusies ar ūdeni.
- Neizmantojiet ierīci kā darba virsmu vai glabāšanas virsmu.
- Ja ierīces virsma ir ieplaisājusi, nekavējoties atvienojiet ierīci no barošanas avota. Tas jādara, lai novērstu elektrotriecienu.
- Lietotājiem ar sirds darbības stimulatoru jāievēro vismaz 30 cm attālums no indukcijas gatavošanas zonām, kad ierīce darbojas.
- Ievietojot pārtikas produktus karstā eļļā, tā var izšakstīties.
- Tauki un eļļas karsēšanas laikā var izdalīt

uzliesmojošus tvaikus. Gatavošanā izmantojot taukus un eļļas, nepieļaujiet liesmu un karstu priekšmetu klātbūtni.

- Ļoti karstas eļļas izdalīti tvaiki var izraisīt spontānu aizdegšanos.
- Atkārtoti lietota eļļa, kas var saturēt pārtikas atlikumus, var izraisīt ugunsgrēku pie zemākas temperatūras nekā pirmo reizi izmantota eļļa.
- Neievietojiet ierīcē, tās tuvumā vai uz tās uzliesmojošus vai ar uzliesmojošām vielām piesātinātus priekšmetus.

⚠ Brīdinājums! Ierīces bojājumu risks.

- Neturiet karstus traukus uz vadības paneļa.
- Nelieciet karstu katlu vāku uz plīts stikla virsmas.
- Nepieļaujiet, ka vārīšanās laikā no traukiem izzūd viss šķidrums.
- Uzmanieties, lai uz ierīces nenokristu trauki vai citi priekšmeti. Virsma var tikt bojāta.
- Neaktivizējiet gatavošanas zonas, kad uz tām atrodas tukši trauki vai neatrodas trauki.
- Nenovietojiet uz ierīces alumīnija foliju.
- Trauki no čuguna, alumīnija vai ar bojātu apakšdaļu var saskrāpēt stiklu / stikla keramiku. Vienmēr paceliet šos priekšmetus, pārvietojot tos uz gatavošanas virsmas.
- Ierīce ir paredzēta tikai ēdiena gatavošanas nolūkiem. To nedrīkst lietot citiem nolūkiem, piemēram, telpas sildīšanai.

Kopšana un tīrīšana

- Tīriet ierīci regulāri, lai novērstu virsmas materiāla bojāšanos.
- Pirms tīrīšanas izslēdziet ierīci un ļaujiet tai atdzist.
- Ierīces tīrīšanai neizmantojiet ūdens izsmidzinātājus un tvaika tīrīšanas ierīces.
- Tīriet ierīci ar mīkstu, samitrinātu drānu. Izmantojiet tikai neitrālus mazgāšanas līdzekļus. Nelietojiet abrazīvus produktus, abrazīvus tīrīšanas sūkļus, šķīdinātājus un metāla priekšmetus.

Nodošana atkritumos

⚠ Brīdinājums! Traumu un nosmakšanas risks.

- Sazinieties ar pašvaldības iestādi, lai uzzinātu, kā pareizi atbrīvoties no ierīces.
- Atvienojiet ierīci no barošanas avota.
- Nogrieziet elektrības kabeli tuvu pie ierīces un atbrīvojieties no tā.

Kopšana un tīrīšana

⚠ BRĪDINĀJUMS!

- Pirms atvienojat iekārtu no elektrības tīkla, izslēdziet to un ļaujiet atdzist.
- Pirms iekārtas tīrīšanas izslēdziet to un ļaujiet atdzist.

- Drošības apsvērumu dēļ nelietojiet iekārtas tīrīšanai smilšstrūklas aparātus un augstspiediena iekārtas.
- Asi priekšmeti un abrazīvi tīrīšanas līdzekļi sabojās iekārtu. Pēc katras lietošanas notīriet iekārtu un noslaukiet ēdiena atliekas ar ūdeni un līdzekli trauku mazgāšanai. Noslaukiet arī tīrīšanas līdzekli!

- Stikla keramikas skrāpējumi vai tumši plankumi, no kā nav iespējams atbrīvoties, neietekmē iekārtas darbību.



Ēdienu atlieku un grūti noņemamu traipu tīrīšana:

- Ēdiena atliekas, kas satur cukuru, plastmasa un folijas atliekas ir jānotīra nekavējoties. Šim nolūkam piemērotākais instruments ir skrāpis (nav iekļauts iekārtas komplektā). Viegli piespiediet

skrāpi leņķī pie stikla keramikas virsmas un notīriet netīrumus, slīdinot asmeni pāri virsmai. Noslaukiet iekārtu ar mitru lupatiņu un nelielu trauku mazgājamā līdzekļa daudzumu. Noslēgumā noslaukiet iekārtu ar sausu, tīru lupatiņu.

- Kaļķakmens loki, ūdens loki, tauku šļakatas, izbalējušie plankumi ir jānotīra pēc tam, kad iekārta ir atdzisusi. Šim nolūkam izmantojiet stikla keramika vai nerūsējošajam tēraudam paredzēto līdzekli.

Apkārtējās vides aizsardzība

Materiāli ar simbolu  ir pārstrādājami. Ievietojiet iepakojumu atbilstošajos konteineros, lai to pārstrādātu. Palīdziet rūpēties par vidi un cilvēku veselību, pārstrādājot elektrisko un elektronisko iekārtu atkritumus. Neizmetiet sadzīves atkritumos ierīces ar simbolu . Nododiet izstrādājumu vietējā atkritumu pārstrādes uzņēmumā vai sazinieties ar pašvaldības iestādi.

Enerģijas ekonomija

Ievērojot zemāk minētos padomus, varat ietaupīt enerģiju, gatavojot ikdienā.

- Sildot ūdeni, izmantojiet tikai nepieciešamo daudzumu.
- Ja iespējams, vienmēr uz traukiem lieciet vākus.
- Pirms aktivizējat gatavošanas zonu, uzlieciet uz tās trauku.
- Uz mazākajām gatavošanas zonām novietojiet mazākos traukus.
- Trauku novietojiet tieši gatavošanas zonas centrā.
- Atlikušo karstumu izmantojiet, lai uzturētu ēdienu siltu vai atkausētu to.

Ražotājs

Ikea of Sweden AB - SE - 343 81 Älmhult, Sweden

IKEA Garantija

Cik ilgi IKEA garantija ir spēkā?

Šī garantija ir spēkā 2 gadus no datuma, kad sākotnēji iegādājāties ierīci no IKEA, ja vien valsts tiesību aktos nav noteikts citādi. Lūdzu, dodieties uz IKEA.com, lai noskaidrotu, kādi noteikumi ir piemērojami jūsu valstī. Pirkuma apliecināšanai nepieciešams čeka oriģināls. Ja garantijas periodā veikts ierīces serviss, garantijas periods netiek pagarināts.

Kas veic iekārtas servisu?

Sazinieties ar tuvāko IKEA veikalu.

Uz ko attiecas garantija?

Garantija attiecas uz iekārtas disfunkcijām ražotāja kļūdas vai materiālu defekta rezultātā. Tā stājas spēkā no izstrādājuma iegādes dienas IKEA. Šī garantija attiecas tikai uz mājtsaimniecībā lietotām iekārtām. Izņēmumi ir norādīti daļā "Uz ko šī garantija neattiecas?" Garantijas periodā tiek segti defekta novēršanas izdevumi, piemēram, remonts, rezerves daļas, darbs un ceļa izdevumi ar nosacījumu, ka ierīce ir pieejama remontam bez īpašiem izdevumiem. Nomainītās detaļas pāriet IKEA īpašumā.

Kāda ir IKEA rīcība problēmas atrisināšanai?

IKEA pārbaudīs izstrādājumu un izlems, vai uz to ir attiecināma garantija. Ja lēmums tiek pieņemts par to, ka garantija uz konkrēto gadījumu ir attiecināma, IKEA pieņem lēmumu par iekārtas remontu vai nomainīšanu pret tādu pašu vai līdzīgu izstrādājumu.

Uz ko šī garantija neattiecas?

- Parasts nolietojums.
- Bojājumi, kas nodarīti tīši vai radušies nevērīgas apiešanās rezultātā, ekspluatācijas instrukcijas neievērošanas, nepareizas uzstādīšanas rezultātā vai pieslēdzot iekārtu pie tīkla ar neatbilstošu spriegumu, ķīmiskas vai elektroķīmiskas reakcijas, rūsas, korozijas vai ūdens ietekmē radīti bojājumi, ieskaitot, taču neaprobežojoties ar bojājumiem, kas radušies paaugstināta kaļķakmens satura rezultātā ūdenī, un bojājumiem neatbilstošas apkārtējās vides ietekmes rezultātā.
- Nomaināmās detaļas, ieskaitot baterijas un lampiņas.
- Funkcijas neietekmējoši un dekoratīvi elementi, kas neietekmē iekārtas lietošanu, ieskaitot skrāpējumus un iespējamu krāsas maiņu.
- Nejaušs bojājums svešķermeņu vai vielu ietekmes, tīrīšanas, filtru atbrīvošanas, drenāžas sistēmu vai mazgājamā līdzekļa tvirtņu ietekmes rezultātā.

- Šādu elementu bojājums: stikla keramika, piederumi, trauki un galda piederumu statīvi, ūdensvada padeves un kanalizācijas caurules, plombas, lampiņas un to pārsegi, ekrāni, pogas, apdare un tās elementi. Izņemot gadījumu, ja iespējams pierādīt, ka šie bojājumi radušies ražošanas defekta rezultātā.
- Remonts, ko nav veikuši mūsu pilnvarotie servisa nodrošinātāji un/vai pilnvarotā servisa tiesiskais partneris, kā arī gadījumi, ja nav lietotas oriģinālās detaļas.
- Nepareizas vai specifiskajai neatbilstošas uzstādīšanas rezultātā radies bojājums.
- Iekārtas profesionāla lietošana, t.i., iekārta nav lietota mājaisaimniecībā.
- Transportēšanas rezultātā radušies bojājumi. IKEA nenes atbildību par bojājumiem, kas radušies transportēšanas rezultātā – laikā, kad klients nogādā izstrādājumu mājās vai jebkurā citā vietā. IKEA sedz zaudējumus, kas radušies izstrādājuma transportēšanas rezultātā, ja izstrādājuma klienta norādītajā vietā piegādā IKEA.
- IKEA iekārtas sākotnējās uzstādīšanas izmaksas. Tomēr, ja IKEA norīkots servisa nodrošinātājs vai tā pilnvarots servisa partneris labo vai nomaina ierīci saskaņā ar šīs garantijas noteikumiem, servisa nodrošinātājs vai tā pilnvarotais servisa partneris nepieciešamības gadījumā uzstādīs salaboto vai nomainīto ierīci.

Valsts likumdošanas spēkā esamība

IKEA garantija piešķir jums noteiktas likumīgās tiesības, kuras atbilst vietējo tiesību aktu prasībām vai pārsniedz tās. Taču šie noteikumi nekādā veidā neierobežo vietējā likumdošanā norādītās klienta tiesības.

Darbības teritorija

Vienā ES valstī iegādātām un uz citu ES valsti aizvestām iekārtām tiek nodrošināti pakalpojumi piegādes valstī spēkā esošo garantijas noteikumu ietvaros. Saistības nodrošināt pakalpojumus garantijas ietvaros ir spēkā tikai gadījumā, ja iekārta atbilst un ir uzstādīta saskaņā ar šādām prasībām:

- tehniskās specifikācijas valstī, kurā pieteikta garantijas prasība;
- Uzstādīšanas instrukcijā un Lietotāja rokasgrāmatā iekļautā drošības informācija.

IKEA iekārtu apkalpošana

Lūdzu, sazinieties ar IKEA, ja vēlaties:

- pieprasīt pakalpojumus garantijas ietvaros;
- precizēt IKEA iekārtu funkcijas.

Lūdzu, rūpīgi iepazīstieties ar montāžas instrukcijām un/vai ekspluatācijas instrukciju, pirms sazināties ar mums – šādā gadījumā mēs varēsim sniegt kvalitatīvus pakalpojumus.

Kā sazināties, ja nepieciešami mūsu pakalpojumi



Piezvanot IKEA klientu apkalpošanas centram, tā speciālisti palīdzēs jums atrisināt pamata problēmas, kas radušās darbā ar iekārtu. Vietējā veikala telefona numurs un darba laiks norādīts IKEA katalogā un mājas lapā www.ikea.com.

Vienmēr nosauciet IKEA preces kodu (astoņu ciparu kods), kas norādīts uz iekārtas datu plāksnes – šajā gadījumā mēs varēsim saīsināt servisa sniegšanai nepieciešamo laiku.

SAGLABĀJIET PIRKUMA ČEKU!

Tas ir jūsu pirkuma apliecinājums un ir nepieciešams garantijas pakalpojumu saņemšanai. Pirkuma čekā sniegts arī IKEA nosaukums un visu jūsu iegādāto preču kodi (astoņu ciparu kods).

Vai jums nepieciešama papildu palīdzība?

Ja vēlaties uzdot papildu jautājumus, kas neattiecas uz apkalpošanu pēc iegādes, sazinieties ar tuvāko IKEA veikala zvanu centru. Pirms sazināties ar mums, iesakām rūpīgi izlasīt ierīces dokumentāciju.

Saugos informacija

- ⓘ Prieš montuodami ir naudodami aparatą, atidžiai perskaitykite pateiktas instrukcijas. Gamintojas neatsako už jokių sužalojimus ar žalą, kilusią dėl neteisingo įrengimo ar naudojimo. Būtinai kartu su aparatu saugokite instrukcijas ateičiai.

Vaikų ir pažeidžiamų žmonių saugumas

- Vyresni nei 8 metų vaikai ir asmenys, kurių fiziniai, jutimo arba protiniai gebėjimai riboti, arba kuriems trūksta patirties ir žinių, šį prietaisą gali naudoti tik tuomet, jei jie prižiūrimi arba jiems buvo suteikti nurodymai, kaip saugiai naudoti prietaisą, ir jei jie supranta su prietaiso naudojimu susijusius pavojus. Neleiskite vaikams žaisti su prietaisu. Neprižiūrimiems vaikams draudžiama valyti ir prižiūrėti įrenginį.
- Saugokite nuo vaikų, jaunesnių nei 8 metų amžiaus, nebent jie yra nuolat prižiūrimi.
- Neleiskite vaikams žaisti su aparatu.
- Saugokite pakuotę nuo vaikų ir šalinkite ją tinkamai.
- Kai prietaisas veikia ar vėsta, pasirūpinkite, kad vaikai ir naminiai gyvūnai būtų toliau nuo jo. Pasiekiamos dalys naudojant gali įkaisti.
- Jei prietaisas turi apsaugos nuo vaikų įtaisą, jis turėtų būti įjungtas.
- Neprižiūrint, vaikams negalima valyti aparato bei atlikti jo priežiūros darbų.

Bendroji sauga

- ĮSPĖJIMAS: Naudojimo metu, prietaisas ir jo prieinamos dalys įkaista. Norint išvengti prisilietimo prie kaitinimo elementų, reikia imtis atsargumo priemonių.
- Nenaudokite prietaiso su išoriniu laikmačiu arba atskira nuotolinio valdymo sistema.
- ĮSPĖJIMAS: Neprižiūrimas virimas ant kaitlentės, naudojant riebalus arba aliejų, yra pavojingas ir gali sukelti gaisrą.

- NIEKUOMET nebandykite gesinti ugnies vandeniu. Išjunkite prietaisą ir tada uždenkite liepsną pvz. su dangčiu arba antklode nuo ugnies.
- DĖMESIO. Terminio maisto apdorojimo procesas turi būti prižiūrimas. Trumpas terminio maisto apdorojimo procesas turi būti nuolat prižiūrimas.
- ĮSPĖJIMAS: Gaisro pavojus. Nelaikykite daiktų ant terminio maisto apdorojimo paviršių.
- Negalima ant kaitlentės paviršiaus dėti metalinių daiktų, tokių kaip peiliai, šakutės ar dangteliai, nes jie gali įkaisti.
- Nenaudokite prietaiso prieš jį sumontuodami į integruotą konstrukciją.
- Prieš atlikdami techninės priežiūros darbus, atjunkite prietaisą nuo elektros tinklo.
- Prietaisui valyti nenaudokite garinio valdytuvo.
- Baigę naudotis, išjunkite kaitlentę naudodamiesi jos valdikliais ir nepasikliaukite prikaistuvio detektoriumi.
- Jei stiklo keramikos paviršius / stiklo paviršius yra įtrūkęs, išjunkite prietaisą ir atjunkite jį nuo elektros tinklo.
- Jei tiekimo laidas pažeistas, jį turi pakeisti gamintojas, jo techninio aptarnavimo agentas arba panašią kvalifikaciją turintys asmenys, kad būtų išvengta pavojaus.
- ĮSPĖJIMAS: Naudokite tik viryklės gamintojo sukurtas apsaugines pertvaras arba prietaiso gamintojo nurodytas naudojimo instrukcijoje, arba kaitlentės apsaugines pertvaras, įmontuotas į patį prietaisą. Netinkamas apsauginių pertvarų naudojimas gali sukelti nelaimingus atsitikimus.

Saugos instrukcijos

Įrengimas

 **Įspėjimas!** Diegimas prijungiant. Pasirūpinkite su prietaisu suderinamu tinkamu maitinimo šaltiniu.

 Vadovaukitės su prietaisu pateiktomis surinkimo instrukcijomis.

- Pašalinkite visą pakuotę.
- Nemontuokite ir nenaudokite apgadinto aparato.
- Išlaikykite minimalų atstumą nuo kitų prietaisų ir įrenginių.

- Būkite atsargūs perkeldami aparatą, nes jis sunkus. Būtinai mūvėkite apsaugines pirštines ir avėkite uždarą avalynę.
- Izoliuokite įpjautus paviršius sandarikliu, kad drėgmė nesukeltų išbrinkimo.
- Saugokite prietaiso apačią nuo garų ir drėgmės.
- Nemontuokite prietaiso šalia durų ar po langu. Atidarius duris ar langą, nuo prietaiso gali kristi karšti maisto gaminimo indai.
- Įsitinkinkite, kad po kaitlente pakanka vietos oro cirkuliacijai.

- Prietaiso apačia gali įkaišti. Jei prietaisas sumontuotas virš stalčių, nepamirškite po prietaisais įrengti nedegaus atskiriančiojo skydelio, kad dugnas būtų nepasiekiamas.

Elektros prijungimas

⚠ [Spėjimas!] Gaisro ir elektros smūgio pavojus.

- Šis aparatas turi būti įžemintas.
- Prieš atlikdami bet kokią operaciją įsitikinkite, kad prietaisas yra atjungtas nuo maitinimo šaltinio.
- Elektros tiekimo tinklo parametrai turi būti suderinami su nurodytaisiais duomenų plokštelėje.
- Pasirūpinkite, kad prietaisas būtų įrengtas tinkamai. Dėl laisvo ir neteisingo elektros tinklo laido ar kištuko (jei taikoma) kontaktai gali pernelyg įkaišti.
- Naudokite tinkamą elektros tinklo laidą.
- Neleiskite elektros tinklo laidui susipainioti.
- Pasirūpinkite, kad būtų įrengta apsauga nuo smūgių.
- Kai prijungiate prietaisą prie artimiausių lizdų, įsitikinkite, kad maitinimo laidas ar kištukas (jei yra) neliečia karšto prietaiso ar karštų indų.
- Nenaudokite daugiajungčių adapterių ir ilginimo kabelių.
- Nepažeiskite maitinimo kištuko (jei taikoma) ar maitinimo laido. Norėdami pakeisti pažeistą maitinimo laidą, susisiekite su mūsų įgaliotuoju techninės priežiūros centru arba elektriku.
- Dalių, kuriomis teka srovė ir izoliuotų dalių apsauga nuo smūgių turi būti pritvirtinta taip, kad jos nebūtų galima pašalinti be įrankių.
- Maitinimo kištukąjunkite į elektros lizdą tik įrengę aparatą. Užtikrinkite, kad įrengus aparatą, būtų galima prieiga prie maitinimo kištuko.
- Jei elektros lizdas yra laisvas, nejunkite maitinimo kištuko.
- Norėdami atjungti aparatą, netraukite suėmę už maitinimo kabelio. Traukite tik suėmę už maitinimo kištuko.

Naudojimas

⚠ [Spėjimas!] Traumos, nudegimų ir elektros smūgio pavojus.

- Prieš pirmą kartą naudodami nuimkite visą pakuotę, etiketes ir apsauginę plėvelę (jei taikoma).
- Prietaisas skirtas naudoti tik buitėje
- Nekeiskite šio aparato specifikacijos.
- Įsitikinkite, kad ventilacijos angos nėra užblokuotos.
- Nepalikite veikiančio prietaiso be priežiūros.
- Po kiekvieno naudojimo nustatykite gaminimo zoną į „išjungta“.
- Nepasikliaukite keptuvės detektoriumi.
- Ant gaminimo zonų nedėkite stalo įrankių ar puodų dangčių. Jie gali įkaišti.
- Prietaiso negalima naudoti šlapiomis rankomis arba po jo sąlyčio su vandeniu.

- Nenaudokite įrenginio kaip darbinio arba daiktams laikyti skirto paviršiaus.
- Jei prietaiso paviršius įtrūkęs, nedelsdami atjunkite jį nuo maitinimo šaltinio. Tai padės išvengti elektros smūgio.
- Prietaisui veikiant, širdies ritmo reguliatorių naudojančioms asmenims reikia laikytis mažiausiai 30 cm atstumu nuo indukcinį terminio maisto apdorojimo zonų.
- Dedant maistą į įkaitusių aliejų, jis gali aptaškyti.
- Riebalai ir aliejus kaitinant gali išskirti degius garus. Jei maisto gamybai naudojate riebalus ar aliejus, laikykite juos atokiai nuo liepsnos ar įkaitusių daiktų.
- Garai, kuriuos išskiria labai karštas aliejus, gali savaime užsidegti.
- Panaudotas aliejus, kuriame gali būti maisto likučių, gali sukelti gaisrą esant žemesnei temperatūrai nei pirmą kartą naudojamas aliejus.
- Nedėkite degių produktų arba daiktų, sudrėkintų degiais produktais, į aparatą, šalia arba ant jo.

⚠ [Spėjimas!] Gali kilti pavojus sugadinti prietaisą.

- Ant valdymo skydelio nelaikykite karštų indų.
- Ant stiklinio kaitlentės paviršiaus negalima dėti karšto keptuvės dangčio.
- Neleiskite indams virti tušties.
- Būkite atsargūs, kad ant prietaiso nenukristų daiktai ar indai. Paviršius gali būti pažeistas.
- Veikiančių zonų nenaudokite su tuščiais virtuvės reikmenimis arba visai be jų.
- Ant prietaiso nedėkite aliumininės folijos.
- Virtuviniai indai, pagaminti iš ketaus, aliuminio arba pažeistu dugnu, gali įbrėžti stiklą / stiklo keramiką. Perkeldami šiuos daiktus ant kepimo paviršiaus, visada kilstelėkite juos aukštyn.
- Prietaisas skirtas naudoti tik maistui gaminti. Jo negalima naudoti kitiems tikslams, pavyzdžiui, kambario šildymui.

Priežiūra ir valymas

- Reguliariai valykite prietaisą, kad nepablogėtų paviršiaus medžiagos kokybė.
- Prieš valydami prietaisą, išjunkite jį ir leiskite jam atvėsti.
- Aparatui valymui nenaudokite vandens pusrų ir garų.
- Aparatą valykite drėgna minkšta audinio šluoste. Naudokite tik neutralius ploviklius. Nenaudokite abrazyvinių priemonių, šiurkščių šluosčių, tirpiklių ar metalinių daiktų.

Šalinimas

⚠ [Spėjimas!] Sužalojimų ar uždusimo rizika.

- Informacijos apie tai, kaip aparatą tinkamai šalinti, kreipkitės į savo vietos valdžios instituciją.
- Atjunkite aparatą nuo maitinimo tinklo.
- Atjunkite elektros laidą, esantį netoli prietaiso, ir jį išmeskite.

Priežiūra ir valymas

ĮSPĖJIMAS!



- Prieš atjungdami prietaisą, išjunkite šio maitinimą ir leiskite atvėsti.
- Prieš valydami prietaisą, išjunkite šio maitinimą ir leiskite atvėsti.
- Saugumo sumetimais nevalykite prietaiso garų pūstuvais arba aukšto slėgio valymo įrenginiais.
- Aštrūs daiktai ir abrazyvinės valymo priemonės pažeidžia prietaisą. Kiekvieną kartą panaudoję, vandeniu ir plovimo priemone nuvalykite prietaisą ir pašalinkite likučius. Taip pat pašalinkite valymo priemonių liekanas!

 Žymės arba tamsios dėmės ant stiklo keramikos, kurių negalima nuvalyti, neturi įtakos prietaiso veikimui.

Liekanų ir atsitiktinių likučių šalinimas:

- Cukraus turinčio maisto, plastiko, aliuminio folijos likučius reikia nuvalyti iš karto. Geriausias įrankis stikliniam paviršiui valyti yra gremžtukas (su prietaisu neparduodamas). Gremžtuką prie stiklo paviršiaus priglaukite kampu ir pašalinkite liekanas geležtę stumdami paviršiumi. Prietaisą nuvalykite drėgna šluoste ir tupučiu plovimo skysčiu. Galiausiai, švariui audiniu sausai nuvalykite prietaisą.
- Kalkių nuosėdų, vandens apskritimus, riebalų lašus, blizgančias metalo dėmes, prietaisui atvėsus, reikia nuvalyti stiklo keramikai arba nerūdijančiam plienui skirtais valikliais.

Aplinkosaugos klausimai

 Simboliu pažymėtas medžiagas atiduokite perdirbti. Išmeskite pakuotės medžiagas į atitinkamus rūšiavimo kontenerius, kad jos būtų perdirbamos. Padėkite apsaugoti aplinką ir žmonių sveikatą atiduodami elektrinių ir elektroninių prietaisų atliekas perdirbimui. Aparatų, paženklintų simboliu , nemeskite kartu su buitinėmis atliekomis. Atiduokite gaminį į vietos perdirbimo įmonę arba kreipkitės į savo savivaldybės įstaigą.

Vadovaudamiesi toliau pateiktais patarimais, galite sutaupyti energijos kasdienėje maisto gamyboje.

- Kaitindami vandenį naudokite tik reikiamą kiekį.
- Jei įmanoma, visuomet indus uždenkite dangčiu.
- Prieš suaktyvindami gaminimo zoną, uždėkite ant jos indus.
- Mažesnius indus dėkite ant mažesnių virimo zonų.
- Indus dėkite ant pačio gaminimo zonos vidurio.
- Naudokite likutinę šilumą, kad maistas būtų šiltas arba ištirptų.

Energijos taupymas

Gamintojas

Ikea of Sweden AB - SE - 343 81 Älmhult, Sweden
(Švedija)

IKEA garantija

Kiek laiko galioja IKEA garantija?

Ši garantija galioja 2 metus nuo pirmos prietaiso įsigijimo IKEA parduotuvėje datos, nebent nacionaliniuose teisės aktuose nurodyta kitaip. Norėdami sužinoti, kas taikoma jūsų šalyje, eikite į IKEA.com. Pateikite originalų pirkimo kvitą kaip pirkimo įrodymą. Jei pagal garantiją atliekami remonto darbai, prietaiso garantinis laikotarpis nepratęsiamas.

Kas atliks aptarnavimą?

Kreipkitės į artimiausią IKEA parduotuvę.

Kam taikoma ši garantija?

Garantija taikoma prietaiso gedimams dėl netinkamos konstrukcijos arba žaliavų nuo įsigijimo iš IKEA dienos. Ši garantija taikoma tik tada, jei prietaisas naudojamas buityje. Išimtyje nurodytos skyrįje „Kam netaikoma ši garantija?“ Per garantinį laikotarpį padengiamos gedimų taisymo išlaidos, pvz. remonto, dalių, darbo ir kelionių, su sąlyga, kad prietaisą galima pristatyti remontui be specialių išlaidų. Pakeistos dalys tampa IKEA nuosavybe.

Ką padarys IKEA, kad pašalintų gedimus?

IKEA specialistai apžiūrės prietaisą ir savo nuožiūra nuspręs, ar šiam taikoma garantija. Jei garantija taikoma, tuomet IKEA savo nuožiūra arba pataisyti sugedusį gaminį arba pakeis tokiu pačiu arba panašiu gaminiu.

Kam netaikoma ši garantija?

- Įprastam susidėvimui.
- Tyčinei žalai ar žalai dėl aplaidumo, gedimams, kylančiams nesilaikant naudojimo instrukcijų, neteisingam prietaiso įrengimui arba prijungimui prie netinkamos įtampos tinklo, gedimams dėl cheminių arba elektrocheminių reakcijų, rūdžių, korozijos ar vandens žalos, įskaitant, bet tuo neapsiribojant, gedimus, kuriuos sukelia pernelyg didelis kalkių kiekis vandenyje, gedimams dėl nenormalių aplinkos sąlygų.
- Susidėvinčioms dalims, įskaitant maitinimo elementus ir lemputes.
- Nefunkcinėms ir dekoratyvinėms dalims, kurios neturi įtakos įprastam aparato naudojimui, įskaitant bet kokius įbrėžimus ir galimus atspalvių skirtumus.
- Atsitiktiniam sugadinimui, kurį sukelia pašalinės medžiagos ar daiktai ir filtrų atkimšimas arba vandens išleidimo sistemų ar plovimo priemonių stalčiųukų valymas.
- Šių dalių gedimams: stiklo keramikai, priedams, indams ir stalo įrankių krepšeliams, padavimo ir vandens išleidimo vamzdžiams, sandarikliams, lemputėms ir lempučių dangteliams, ekranams, rankenėlėms, korpusams ir jų dalims, išskyrus atvejus, kai gali būti įrodyta, kad tokia žala buvo sukelta dėl gamybos trūkumų.
- Remontui, kurį atliko ne mūsų paskirtieji paslaugų teikėjai ir (arba) įgaliotas garantinio remonto partneris, arba kai buvo naudojamos neoriginalios dalys.
- Remontui dėl netinkamo įrengimo arba įrengimo nesilaikant specifikacijos.
- Kai prietaisas naudojamas ne buityje, t. y. profesionalioje veikloje.
- Žalai, padarytai gabenant. Jei klientas pats gabena gaminį į namus arba kitu adresu, IKEA neatsako už jokią žalą, kuri gali atsirasti vežant. Tačiau jei IKEA pristato gaminį kliento nurodytu adresu, IKEA atsako už tokio gabenimo metu gaminiui padarytą žalą.
- IKEA aparato pirminio įrengimo kainai. Tačiau jei IKEA paskirtasis paslaugų teikėjas ar įgaliotas garantinio remonto partneris pagal šią garantiją suremontuoja arba pakeičia prietaisą, paskirtasis paslaugų teikėjas ar įgaliotas garantinio remonto partneris turi sumontuoti suremontuotą prietaisą arba, jei reikia, jo pakaitalą.

Kaip taikomi šalyje galiojantys teisės aktai

IKEA garantija suteikia tam tikras teises, kurios apima arba viršija visus taikomus vietos teisinius reikalavimus. Tačiau šios sąlygos niekaip neapriboja vartotojų teisių, numatytų vietos teisės aktuose.

Galiojimo sritis

Įsigijus prietaisus vienoje ES valstybėje narėje ir pervežus į kitą ES šalį, garantinės paslaugos teikiamos naujoje šalyje įprastinėmis sąlygomis. Pareiža suteikti garantines paslaugas kyla tik jeigu prietaisais atitinka ir yra sumontuotas laikantis:

- šalies, kurioje pareiškama garantinė pretenzija, techninių specifikacijų;
- surinkimo instrukcijų ir naudojimo vadovo saugos informacijos.

IKEA prietaisų PRIEŽIŪRA PO PARDAVIMO

Nesivaržydami kreipkitės į IKEA, kad:

- jei norite pateikti prašymą remontui pagal šią garantiją;
- jei reikia paaiškinimų apie IKEA prietaisų funkcijas.

Siekdami suteikti Jums geriausią pagalbą, norėtume, kad prieš kreipdamiesi į mus atidžiai perskaitytumėte montavimo instrukcijas ir (arba) vartotojo vadovą.

Kaip susisiekti su mumis, jei reikia mūsų paslaugų



IKEA priežiūros po aptarnavimo skyrius padėtų jums telefonu spręsti pagrindines prietaiso triktis, kreipiantis į juos telefonu. Skaitykite IKEA katalogą arba apsilankykite adresu www.ikea.com, norėdami rasti jūsų vietinės parduotuvės telefono numerį ir darbo laiką.

Kad paslaugą būtų galima suteikti greičiau, visuomet nurodykite IKEA prekės numerį (8 skaičių kodą), nurodytą prietaiso parametro lentelėje.

IŠSAUGOKITE PIRKIMO KVITĄ!

Tai pirkimo įrodymas, kurį reikės pateikti kreipiantis dėl garantinės priežiūros. Pirkimo kvite taip pat nurodytas kiekvieno įsigyto IKEA prietaiso pavadinimas ir gaminio numeris (8 skaitmenų kodas).

Ar reikia daugiau pagalbos?

Jei turite papildomų klausimų, nesusijusių su prietaiso garantine priežiūra, kreipkitės į artimiausios IKEA parduotuvės skambučių centrą. Prieš kreipiantis į mus, rekomenduojame atidžiai perskaityti aparato dokumentaciją.

Informações relativas à segurança

- ⓘ Antes da instalação e utilização do eletrodoméstico, leia atentamente as instruções fornecidas. O fabricante não se responsabiliza por ferimentos e danos causados por uma instalação incorreta. Guarde sempre as instruções com o eletrodoméstico para consulta no futuro.

Segurança das crianças e das pessoas vulneráveis

- Este eletrodoméstico pode ser utilizado por crianças a partir de 8 anos, por pessoas com capacidades mentais, sensoriais ou físicas reduzidas, ou com pouca experiência e conhecimentos, se tiverem recebido supervisão ou instruções relativas à utilização do eletrodoméstico de uma forma segura, e se compreenderem os perigos envolvidos. As crianças não devem brincar com o eletrodoméstico. A limpeza e a manutenção por parte do utilizador não devem ser realizadas por crianças sem supervisão.
- Crianças com menos de 8 anos de idade devem estar sempre afastadas do eletrodoméstico, a menos que constantemente supervisionadas.
- Não deixe que crianças brinquem com o eletrodoméstico.
- Mantenha todas as embalagens fora do alcance das crianças e elimine as mesmas de forma adequada.
- Mantenha as crianças e os animais de companhia afastados do aparelho durante o funcionamento ou arrefecimento do mesmo. As partes acessíveis podem ficar quentes durante a utilização.
- Se o aparelho possuir um dispositivo de segurança para crianças, o mesmo deve ser ativado.
- As crianças não devem realizar operações de limpeza e manutenção do aparelho sem a devida supervisão.

Segurança geral

- AVISO: O aparelho e as respetivas partes acessíveis aquecem durante a utilização. Deve tomar-se cuidado para evitar tocar nos elementos de aquecimento.

- Não utilize o aparelho através de um temporizador externo ou um sistema de controlo remoto separado.
- AVISO: Deixar comida ao lume com gordura ou óleo pode ser perigoso e resultar num incêndio.
- NUNCA tente extinguir um foco de incêndio, desligue antes o aparelho e, em seguida, cubra a chama, por ex. com uma tampa ou manta ignífuga.
- CUIDADO: o processo de cozedura tem de ser supervisionado. Um processo de cozedura curto tem de ser supervisionado continuamente.
- AVISO: Perigo de incêndio: não guarde objetos nas superfícies de cozedura.
- Objetos metálicos como facas, garfos, colheres e tampas não devem ser colocados sobre a superfície da placa, uma vez que podem aquecer.
- Não utilize o aparelho antes de o instalar na superfície encastrada.
- Desligue o aparelho da alimentação elétrica antes da manutenção.
- Não utilize produtos de limpeza a vapor para limpar o aparelho.
- Após a utilização, desligue o elemento da placa no respetivo controlo e não dependa do detetor de tacho.
- Se a superfície de vitrocerâmica/vidro estiver rachada, desligue o aparelho e retire a ficha da tomada.
- Caso o cabo de alimentação esteja danificado, a sua substituição deve ser efectuada pelo seu fabricante, pelo serviço de assistência técnica ou por um técnico qualificado, a fim de evitar um acidente.
- AVISO: Utilize apenas elementos de proteção do fabricante do eletrodoméstico ou indicados pelo fabricante do mesmo nas instruções de utilização, conforme adequado, ou os elementos de proteção incorporados no aparelho. A utilização de elementos de proteção inapropriados pode provocar acidentes.

Instruções de segurança

Instalação

⚠ Aviso! Instalação tipo “plug-in”. Certifique-se de que existe uma fonte de alimentação adequada compatível com o eletrodoméstico.

i Siga as instruções de montagem fornecidas com o aparelho.

- Remova todas as embalagens.
- Não instale ou utilize um eletrodoméstico danificado.
- Mantenha a distância mínima entre outros aparelhos e unidades.
- Tenha cuidado sempre que mover o eletrodoméstico, pois este é pesado. Utilize sempre luvas de segurança e calçado fechado.
- Vede as superfícies de corte com vedante para evitar que a humidade cause dilatação.
- Proteja a parte inferior do aparelho contra o vapor e a humidade.
- Não instale o aparelho de forma adjacente a uma porta ou sob uma janela. Fazê-lo evitará que utensílios de cozinha quentes caiam do aparelho quando a porta ou a janela forem abertas.
- Certifique-se de que existe espaço suficiente por baixo da placa para permitir a circulação de ar.
- A parte inferior do aparelho pode ficar quente. Se o aparelho for instalado por cima de gavetas, certifique-se de que instala um painel separador não combustível por baixo do aparelho para evitar o acesso à parte inferior.

Ligação elétrica

⚠ Aviso! Risco de incêndio e choque elétrico.

- O eletrodoméstico tem de ter uma ligação à terra.
- Antes de realizar qualquer operação, certifique-se de que o aparelho está desligado da fonte de alimentação.
- Certifique-se de que os parâmetros indicados na placa de características são compatíveis com as especificações elétricas da rede de abastecimento.
- Certifique-se de que o aparelho está instalado corretamente. Cabos e fichas de alimentação soltos ou ligados incorretamente (se aplicável) podem provocar o sobreaquecimento do terminal.
- Utilize o cabo de alimentação elétrica correto.
- Não permita que o cabo de alimentação elétrica fique emaranhado.
- Certifique-se de que instala uma proteção contra choques.
- Ao ligar o aparelho às tomadas mais próximas, certifique-se de que o cabo ou a ficha de alimentação (se aplicável) não entram em contacto com o aparelho quente ou com utensílios de cozinha quentes.
- Não utilize adaptadores para múltiplas tomadas e cabos de extensão.

- Certifique-se de que não danifica o cabo ou a ficha de alimentação (se aplicável). Contacte o nosso centro de assistência técnica ou um electricista para substituir um cabo de alimentação danificado.
- A proteção contra choques das partes ativas e isoladas tem de ser colocada de forma a que não seja possível removê-la sem ferramentas.
- Ligue a ficha de alimentação à tomada elétrica apenas após concluir a instalação. Certifique-se de que a ficha de alimentação fica acessível após a instalação.
- Se a tomada elétrica estiver solta, não ligue a ficha de alimentação.
- Não puxe o cabo de alimentação para desligar o eletrodoméstico. Puxe sempre a ficha de alimentação.

Utilização

⚠ Aviso! Risco de ferimentos, queimaduras e choques elétricos.

- Remova todas as embalagens, etiquetas e películas protetoras (se aplicável) antes da primeira utilização.
- Este aparelho destina-se a uma utilização exclusivamente doméstica.
- Não altere a especificação deste eletrodoméstico.
- Certifique-se de que as aberturas de ventilação não estão obstruídas.
- Não deixe o aparelho sem supervisão durante o funcionamento.
- Defina a zona de cozedura para "desligado" após cada utilização.
- Não dependa do detetor de tachos.
- Não coloque talheres ou tampas de tachos nas zonas de cozedura. Os mesmos poderão ficar quentes.
- Não opere o aparelho com as mãos molhadas nem quando o mesmo estiver em contacto com água.
- Não utilize o aparelho como superfície de trabalho nem como superfície de arrumação.
- Se a superfície do aparelho estiver rachada, desligue imediatamente o aparelho da fonte de alimentação. Assim, evita choques elétricos.
- Os utilizadores com um pacemaker têm de manter uma distância mínima de 30 cm das zonas de cozedura de indução enquanto o aparelho estiver em funcionamento.
- Ao colocar alimentos em óleo quente, o mesmo pode salpicar.
- Quando aquecidos, a gordura e o óleo podem libertar vapores inflamáveis. Mantenha as chamas ou objetos aquecidos afastados de gorduras ou óleos durante a cozedura.
- Os vapores libertados por óleos muito quentes podem causar combustão espontânea.

- O óleo usado, que pode conter restos de alimentos, pode causar incêndios a baixas temperaturas, ao contrário do óleo utilizado pela primeira vez.
- Não coloque produtos ou itens inflamáveis que estejam molhados com produtos inflamáveis no interior, junto ou em cima do eletrodoméstico.

Aviso! Risco de danos ao aparelho.

- Não mantenha utensílios de cozinha quentes sobre o painel de controlo.
- Não coloque a tampa de tachos quentes sobre a superfície de vidro da placa.
- Não permita que os utensílios de cozinha ferverem sem água.
- Tenha cuidado para não deixar cair objetos ou utensílios de cozinha sobre o aparelho. Fazê-lo poderá danificar a superfície.
- Não ative as zonas de cozedura com utensílios de cozinha vazios ou sem utensílios de cozinha.
- Não coloque folha de alumínio sobre o aparelho.
- Os utensílios de cozinha feitos de ferro fundido, alumínio ou cujo fundo esteja danificado podem riscar o vidro/ vitrocerâmica. Levante sempre estes objetos quando tiver de os mover na superfície de cozedura.

- O aparelho destina-se exclusivamente a finalidades de cozedura. Não deve ser utilizado para outras finalidades, como, por exemplo, aquecer a divisão.

Cuidados e limpeza

- Limpe o aparelho regularmente para evitar a deterioração da superfície do material.
- Desligue o aparelho e permita que o mesmo arrefeça antes da limpeza.
- Não utilize pulverização e vapor de água para limpar o eletrodoméstico.
- Limpe o eletrodoméstico com um pano macio e humedecido. Utilize apenas detergentes neutros. Não utilize produtos abrasivos, esfregões de limpeza abrasivos, solventes ou objetos metálicos.

Eliminação

Aviso! Risco de ferimentos ou asfixia.

- Contacte a sua Câmara Municipal para obter informações sobre a forma como eliminar corretamente o eletrodoméstico.
- Desligue o eletrodoméstico da fonte de alimentação.
- Corte o cabo de alimentação elétrica perto do aparelho e elimine-o.

Cuidados e limpeza

AVISO!



- Desligue o equipamento e deixe-o arrefecer antes de o desligar.
- Desligue o equipamento e deixe-o arrefecer antes de o limpar.
- Por razões de segurança, não limpe o equipamento com jato de vapor ou produtos de limpeza de alta pressão.
- Objetos cortantes e agentes de limpeza abrasivos danificam o equipamento. Limpe o equipamento e remova os resíduos com água e detergente da loiça após cada utilização. Remova também os restos dos agentes de limpeza!

- ⓘ Riscos ou manchas escuras no vidro cerâmico que não se conseguem remover não afetam o funcionamento do equipamento.

Remover os resíduos e sujidades mais resistentes:

- Resíduos de alimentos com açúcar, plástico e folha de alumínio devem ser removidos imediatamente e a melhor ferramenta para a limpeza da superfície de vidro é um raspador (não incluído com o o equipamento). Coloque um raspador inclinado sobre a superfície de vidro cerâmico e remova os resíduos deslizando a lâmina sobre a superfície. Limpe o equipamento com um pano húmido e um pouco de detergente da loiça. Finalmente, seque o equipamento com um pano limpo.
- As manchas de calcário e de água, salpicos de gordura e descolorações metálicas brilhantes devem ser removidas após o equipamento ter arrefecido utilizando detergente para vidro cerâmico ou para aço inoxidável.

Questões ambientais

Recicle todos os materiais com o símbolo . Coloque a embalagem nos contentores relevantes para a respetiva reciclagem. Ajude a proteger o ambiente e a saúde humana reciclando os resíduos de aparelhos elétricos e eletrónicos. Não elimine aparelhos com o símbolo  juntamente com os resíduos domésticos. Entregue o produto no seu centro de reciclagem local ou contacte a sua Câmara Municipal.

Eficiência energética

Pode poupar energia na cozedura diária se seguir as sugestões abaixo.

- Ao aquecer água, utilize apenas a quantidade necessária.
- Se for possível, coloque sempre as tampas nos utensílios de cozinha.
- Antes de ativar a zona de cozedura, coloque os utensílios de cozinha sobre a mesma.

- Coloque os utensílios de cozinha mais pequenos sobre as zonas de cozedura mais pequenas.
- Coloque os utensílios de cozinha diretamente no centro da zona de cozedura.

- Utilize o calor residual para manter os alimentos quentes ou para os derreter.

Fabricante

Ikea of Sweden AB - SE - 343 81 Älmhult, Suécia

Garantia IKEA

Qual o prazo de validade da Garantia IKEA?

Esta garantia é válida durante 2 anos a partir da data da compra original do seu eletrodoméstico na IKEA, a não ser que seja especificado de outra forma na legislação nacional. Aceda a IKEA.com para saber o que é aplicável no seu país. A fatura ou talão de compra original é necessário como prova de compra. Se for realizada uma assistência ao abrigo da garantia, tal não irá aumentar o período de garantia do eletrodoméstico.

Quem irá realizar o serviço de assistência?

Contacte a loja IKEA mais próxima.

O que cobre esta garantia?

A garantia cobre as avarias do aparelho causados por uma construção ou materiais defeituosos, que se verifiquem a partir da data da compra na IKEA. Esta garantia aplica-se a uma utilização exclusivamente doméstica. As exceções estão especificadas em "O que não está coberto por esta garantia?" Dentro do período da garantia, estão cobertos os custos associados à correção da avaria, por exemplo, peças, mão de obra e deslocações, desde que o aparelho possa ser reparado sem despesas especiais. As peças substituídas passarão a ser propriedade da IKEA.

O que fará a IKEA para corrigir o problema?

A IKEA irá examinar o produto e decidir, a seu exclusivo critério, se está coberto por esta garantia. Em caso afirmativo, a IKEA irá então, segundo o seu critério, decidir se reparará o produto defeituoso ou o substituirá por outro igual ou equivalente.

O que não está coberto por esta garantia?

- O desgaste e deterioração normais.
- Danos deliberados ou negligentes, danos provocados pelo não cumprimento das instruções de utilização, instalação incorrecta ou ligação a uma voltagem incorrecta, danos causados por uma reacção química ou electroquímica, oxidação, corrosão ou danos causados pela água, incluindo, mas sem limitar, os danos causados por excesso de calcário na água fornecida, danos provocados por condições ambientais anormais.
- Consumíveis, incluindo pilhas e lâmpadas.
- Peças não funcionais e decorativas que não afetam a utilização normal do eletrodoméstico, incluindo riscos e possíveis diferenças de cor.

- Danos acidentais causados por objetos estranhos ou substâncias e pela limpeza ou desobstrução de filtros, sistemas de drenagem ou gavetas de detergente.
- Danos causados nas seguintes peças: vidro cerâmico, acessórios, cestos de loiça e talheres, tubos de alimentação e drenagem, vedantes, lâmpadas e coberturas de lâmpadas, visores, botões, revestimentos e partes de revestimentos protetores. A menos que seja possível demonstrar que tais danos foram provocados por defeitos de fabrico.
- Reparações não efetuadas pelos nossos prestadores de serviço e/ou por um agente autorizado ou quando não tenham sido usadas peças originais.
- Reparações provocadas por uma instalação incorrecta ou que não cumpra as especificações de instalação.
- Utilização do equipamento num ambiente não doméstico, isto é, profissional.
- Danos de transporte. Se o cliente transportar o produto para casa ou para qualquer outro endereço, a IKEA não poderá ser responsabilizada por eventuais danos que possam ocorrer durante o transporte. No entanto, se a IKEA efectuar a entrega do produto na morada do cliente, os eventuais danos provocados durante essa entrega serão abrangidos pela garantia IKEA.
- Gastos na realização da instalação inicial do equipamento IKEA. No entanto, se um agente ou parceiro autorizado da IKEA reparar ou substituir o aparelho de acordo com os termos desta garantia, o agente ou parceiro autorizado irá instalar novamente o aparelho reparado ou instalar um aparelho de substituição, se necessário.

Como se aplica a legislação nacional?

A garantia IKEA confere-lhe direitos legais específicos, que cobrem ou se sobrepõem a todas as exigências legais locais. No entanto, estas condições não limitam, de forma alguma, os direitos do consumidor descritos na legislação nacional.

Área de validade

Para aparelhos adquiridos num país da UE e levados para outro país da UE, os serviços serão prestados no âmbito das condições da garantia normais no novo país. A obrigação de prestar serviços no âmbito da garantia existe apenas se o aparelho cumprir e for instalado de acordo com:

- as especificações técnicas do país no qual é efetuada a reclamação da garantia,
- as Instruções de Instalação e a Informação de Segurança do Manual do Utilizador.

Serviço Pós-Venda para equipamentos IKEA

Não hesite em contactar a IKEA para:

- solicitar serviços ao abrigo desta garantia,
- solicitar um esclarecimento relativo às funcionalidades dos equipamentos IKEA.

Para garantir que lhe proporcionamos a melhor assistência, por favor, antes de contactar connosco leia atentamente as Instruções de Instalação e/ou o Livro de Instruções de utilização.

Como contactar-nos, se necessitar do nosso serviço?



O Serviço de Apoio ao Cliente pós venda da IKEA ajudá-lo-á pelo telefone com problemas básicos do seu equipamento no momento da solicitação de serviço. Consulte o catálogo IKEA ou visite www.ikea.com para encontrar o número de telefone e horário de abertura da sua loja local.

Para lhe proporcionarmos um serviço mais rápido, por favor, refira sempre o número de artigo IKEA (8 algarismos) que se encontra na chapa de identificação do seu equipamento.

GUARDE A FATURA OU TALÃO DE COMPRA!

Este é o comprovativo da sua compra e é necessário para aplicação da garantia. A factura ou talão de compra indica igualmente o nome e o número de artigo (código de 8 dígitos) IKEA de cada equipamento que adquiriu.

Necessita ajuda adicional?

Para quaisquer esclarecimentos adicionais não relacionados com Pós-Venda sobre os seus equipamentos, por favor, contacte o callcenter da sua loja IKEA. Recomendamos que leia atentamente a documentação do equipamento antes de nos contactar.

Informații privind siguranța

ⓘ Înainte de instalarea și de utilizarea aparatului, citiți cu atenție instrucțiunile furnizate. Producătorul nu este responsabil dacă o instalare și o utilizare incorecte cauzează răni și daune. Păstrați întotdeauna instrucțiunile împreună cu aparatul pentru consultări ulterioare.

Siguranța copiilor și a persoanelor vulnerabile

- Acest aparat poate fi utilizat de către copii cu vârsta minimă de 8 ani și de către persoanele cu capacități fizice, senzoriale sau mentale reduse sau fără experiență și cunoștințe în cazul în care acestea sunt supravegheate sau au fost instruite cu privire la utilizarea aparatului într-un mod sigur și înțeleg pericolele pe care aparatul le comportă. Copiii nu trebuie să se joace cu aparatul. Curățarea și întreținerea dispozitivului nu trebuie să fie realizate de copii nesupravegheați.
- Copiii cu vârsta mai mică de 8 ani trebuie să stea la distanță de aparat, cu excepția cazului în care sunt supravegheați continuu.
- Nu lăsați copiii să se joace cu aparatul.
- Păstrați toate ambalajele departe de copii și eliminați-le în mod corespunzător.
- Țineți copiii și animalele de companie departe de aparat atunci când acesta funcționează sau când se răcește. Piese accesibile pot deveni fierbinți în timpul utilizării.
- Dacă aparatul este prevăzut cu un dispozitiv de siguranță pentru copii, acesta trebuie activat.
- Copiii nu trebuie să efectueze curățarea și întreținerea aparatului fără supraveghere.

Siguranța generală

- **AVERTISMENT:** Aparatul și părțile sale accesibile devin fierbinți pe durata utilizării. Aveți grijă să nu atingeți elementele de încălzire.
- Nu utilizați aparatul cu un temporizator extern sau un sistem de telecomandă separat.

- **AVERTISMENT:** În cazul în care lăsați mâncarea cu ulei sau grăsime nesupravegheată pe o plită, pot apărea pericole și puteți provoca incendii.
- Nu încercați NICIODATĂ să stingeți focul cu apă, ci opriți aparatul și apoi acoperiți flacăra cu o pătură antifoc sau un capac.
- **AVERTIZARE:** Procesul de gătit trebuie supravegheat. Un proces de gătit pe termen scurt trebuie supravegheat continuu.
- **AVERTISMENT:** Pericol de incendiu: Nu depozitați obiecte pe suprafețele de gătit.
- Obiectele de metal, de ex. cuțitele, furculițele, lingurile și capacele nu trebuie puse pe suprafața plitei, deoarece se pot înfierbânta.
- Nu utilizați aparatul înainte de a-l instala în structura încorporată.
- Deconectați aparatul de la rețeaua electrică înainte de întreținere.
- Nu folosiți un aparat de curățare cu aburi pentru a curăța aparatul.
- După utilizare, opriți lementul plitei cu ajutorul butonului și nu lăsați această operațiune în sarcina detectorului de vase.
- Dacă suprafața din ceramică/suprafața de sticlă este crăpată, opriți aparatul și deconectați-l de la rețea.
- În cazul în care cablul de alimentare a suferit deteriorări, este necesară înlocuirea sa de către producător, de către centrul de asistență tehnică autorizat sau de către persoane de calificare similară, pentru evitarea oricărui pericol.
- **AVERTISMENT:** Folosiți apărători de plită concepute de producătorul aparatului de gătit sau indicate drept corespunzătoare de producătorul aparatului în instrucțiunile de utilizare în mod corespunzător sau apărători de plită încorporate în aparat. Utilizarea unor apărători inadecvate poate provoca accidente.

Instrucțiuni referitoare la siguranță

Instalarea

⚠️ Avertizare! Instalare plug-in. Vă rugăm să asigurați o sursă de alimentare adecvată, compatibilă cu aparatul.

i Urmăți instrucțiunile de asamblare furnizate împreună cu aparatul.

- Îndepărtați toate ambalajele.
- Dacă aparatul este deteriorat, nu îl instalați și nu îl utilizați.
- Păstrați distanța minimă față de alte aparate și unități.
- Aveți întotdeauna grijă atunci când mutați aparatul deoarece este greu. Utilizați întotdeauna mănuși de siguranță și încălțăminte inclusă.
- Sigilați suprafețele tăiate cu un material de etanșare pentru a preveni umflarea cauzată de umiditate.
- Protejați partea inferioară a aparatului de aburi și umiditate.
- Nu instalați aparatul lângă o ușă sau sub o fereastră. Aceasta previne căderea vaselor fierbinți din aparat atunci când ușa sau fereastra este deschisă.
- Asigurați-vă că spațiul de sub plită este suficient pentru circulația aerului.
- Partea inferioară a aparatului se poate încălzi. Dacă aparatul este instalat deasupra sertarelor, asigurați-vă că instalați un panou de separare incombustibil sub aparate pentru a împiedica accesul la partea inferioară.

Conectarea electrică

⚠️ Avertizare! Pericol de incendiu și electrocutare.

- Aparatul trebuie să fie împământat.
- Înainte de a efectua orice operațiune, asigurați-vă că aparatul este deconectat de la sursa de alimentare.
- Asigurați-vă că parametrii de pe placa de evaluare sunt compatibili cu indicațiile electrice ale sursei de alimentare a rețelei.
- Asigurați-vă că aparatul este instalat corect. Cablul de alimentare sau ștecherul (dacă este cazul) slăbit și incorect poate face ca terminalul să se încălzească prea tare.
- Utilizați cablul de alimentare corect.
- Nu lăsați cablul de alimentare să se încurce.
- Asigurați-vă că aveți instalată o protecție împotriva șocurilor.
- Asigurați-vă că cablul de alimentare sau ștecherul (dacă este cazul) nu atinge aparatul sau vasele de gătit fierbinți, atunci când conectați aparatul la prizele din apropiere.
- Nu folosiți adaptoare cu prize multiple și cabluri prelungitoare.

- Aveți grijă să nu deteriorați ștecherul de alimentare (dacă este cazul) sau cablul de alimentare. Contactați centrul nostru de service autorizat sau un electrician pentru a schimba un cablu de alimentare deteriorat.
- Protecția împotriva șocurilor a pieselor sub tensiune și izolate trebuie fixată astfel încât să nu poată fi îndepărtată fără unelte.
- Introduceți ștecherul în priză numai după încheierea procedurii de instalare. Asigurați-vă că priza poate fi accesată după instalare.
- Dacă priza de alimentare este slăbită, nu conectați fișa de alimentare.
- Nu trageți de cablul de alimentare pentru a scoate din priză aparatul. Trageți întotdeauna de ștecher.

Utilizarea

⚠️ Avertizare! Pericol de rănire, arsuri și electrocutare.

- Îndepărtați toate ambalajele, etichetele și folia de protecție (dacă este cazul) înainte de prima utilizare.
- Acest aparat este doar pentru uz casnic.
- Nu modificați specificațiile acestui aparat.
- Asigurați-vă că orificiile de ventilație nu sunt blocate.
- Nu lăsați aparatul nesupravegheat în timpul funcționării.
- Setați zona de gătit la „open” după fiecare utilizare.
- Nu vă bazați pe detectorul de pe tigaie.
- Nu puneți tacâmuri sau capace de crătită pe zonele de gătit. Acestea se pot încălzi.
- Nu folosiți aparatul cu mâinile ude sau atunci când acesta este în contact cu apa.
- Nu folosiți aparatul ca suprafață de lucru sau ca suprafață de depozitare.
- Dacă suprafața aparatului este crăpată, deconectați imediat aparatul de la sursa de alimentare. Aceasta se face pentru a preveni electrocutarea.
- Utilizatorii cu stimulator cardiac trebuie să păstreze o distanță de minimum 30 cm față de zonele de gătit cu inducție atunci când aparatul este în funcțiune.
- Atunci când puneți mâncarea în uleiul încins, acesta se poate stropi.
- Atunci când sunt încălzite, grăsimile și uleiul, pot degaja vapori inflamabili. Țineți flăcările sau obiectele încălzite departe de grăsimi și uleiuri atunci când gătiți cu acestea.
- Vaporii care eliberează ulei foarte fierbinte pot provoca arderea spontană.
- Uleiul uzat, care poate conține resturi de alimente, poate provoca incendii la o temperatură mai mică decât uleiul folosit pentru prima dată.
- Produsele inflamabile sau obiectele umezite cu produse inflamabile nu trebuie introduse în aparat, nici așezate alături sau deasupra acestuia.

⚠️ Avertizare! Pericol de deteriorare a aparatului.

- Nu țineți ustensile de gătit fierbinți pe panoul de control.
- Nu puneți un capac fierbinte pe suprafața de sticlă a plitei.
- Nu lăsați vasele să fiarbă fără apă.
- Aveți grijă să nu lăsați obiectele sau vasele să cadă pe aparat. Suprafața poate fi deteriorată.
- Nu activați zonele de gătit cu vasele de gătit goale sau fără vase de gătit.
- Nu puneți folie de aluminiu pe aparat.
- Vasele din fontă, aluminiu sau cu fundul deteriorat pot provoca zgârieturi pe sticlă/sticlă ceramică. Ridicați întotdeauna aceste obiecte atunci când trebuie să le mutați pe suprafața de gătit.
- Acest aparat este destinat numai gătitului. Acesta nu trebuie să fie utilizat în alte scopuri, de exemplu pentru încălzirea camerei.

Îngrijirea și curățarea

- Curățați aparatul în mod regulat pentru a preveni deteriorarea materialului de suprafață.
- Opriți aparatul și lăsați-l să se răcească înainte de a-l curăța.
- Nu folosiți apă pulverizată și abur pentru curățarea aparatului.
- Curățați aparatul cu o cârpă moale și umedă. Utilizați numai detergenți neutri. Nu folosiți produse abrazive, lavete abrazive, solvenți sau obiecte metalice.

Eliminarea**⚠️ Avertizare!** Risc de rănire sau de sufocare.

- Luați legătura cu autoritățile municipale pentru informații privind eliminarea corectă a aparatului.
- Deconectați aparatul de la sursa de alimentare.
- Taiati cablul electric de lângă aparat și aruncați-l.

Îngrijirea și curățarea**⚠️ AVERTIZARE!**



- Opriți aparatul și lăsați-l să se răcească înainte de a îl deconecta.
- Opriți aparatul și lăsați-l să se răcească înainte de a îl curăța.
- Din motive de siguranță, nu curățați aparatul cu jet de aburi sau cu dispozitive de curățare de înaltă presiune.
- Obiectele ascuțite și agenții de curățare abrazivi vor deteriora aparatul. Curățați aparatul și îndepărtați reziduurile cu apă și lichid de spălat după fiecare utilizare. Îndepărtați, de asemenea resturile de agenți de curățare!

- **i** Zgârieturile sau petele întunecate de pe vitroceramică care nu pot fi eliminate nu afectează funcționarea aparatului.

Îndepărtarea reziduurilor și a resturilor persistente:

- Alimentele care conțin zahăr, resturi de materiale plastice, de staniol, trebuie să fie îndepărtate imediat, cel mai bun instrument pentru curățarea suprafeței de sticlă fiind o racletă (nu este inclusă între accesoriile aparatului). Poziționați o racletă în unghi pe suprafața vitroceramică și îndepărtați reziduurile deplasând prin alunecare lama pe suprafață. Ștergeți aparatul cu o cârpă umedă și puțin detergent lichid. În final, uscați prin frecare aparatul folosind o cârpă curată.
- Inelele de calcar, inelele de apă, stropii de grăsime, decolorările metalice strălucitoare, trebuie să fie îndepărtate după ce aparatul s-a răcit, folosind un agent de curățare pentru vitroceramică sau oțel inoxidabil.

Informații privind mediul înconjurător

Reciclați materialele cu simbolul . Puneți ambalajul în recipiente relevante pentru a-l recicla. Contribuiți la protejarea mediului și a sănătății umane prin reciclarea deșeurilor de aparate electrice și electronice. Nu aruncați aparatele marcate cu simbolul  împreună cu deșeurile menajere. Returnați produsul la centrul local de reciclare sau contactați administrația orașului dvs.

Economisirea de energie

Puteți economisi energie în timpul gătitului de zi cu zi dacă urmați sfaturile de mai jos.

- Când încălziți apă, folosiți doar cantitatea de care aveți nevoie.
- Dacă este posibil, puneți întotdeauna capacele pe vase.
- Înainte de a activa zona de gătit, puneți vasele pe aceasta.
- Puneți vasele mai mici pe zonele mai mici de gătit.
- Puneți vasele direct în centrul zonei de gătit.
- Folosiți căldura reziduală pentru a menține mâncarea caldă sau pentru a o topi.

Producător

Ikea of Sweden AB - SE - 343 81 Älmhult, Suedia

Garanție IKEA

Cât timp este valabilă garanția IKEA?

Această garanție este valabilă timp de 2 ani de la data inițială a cumpărării aparatului dvs. de la IKEA, cu excepția cazului în care legislația națională prevede altfel. Accesați IKEA.com pentru a afla ce se aplică în țara dvs. Bonul inițial de cumpărare este necesar ca dovadă a cumpărării. Dacă lucrările de service sunt efectuate în garanție, acest lucru nu va prelungi perioada de garanție a aparatului.

Cine va furniza asistență?

Contactați cel mai apropiat magazin IKEA.

Ce acoperă această garanție?

Garanția acoperă defecțiunile aparatului, care au fost cauzate de defecte de construcție sau de defecte de material de la data achiziționării de la IKEA. Această garanție se aplică numai pentru uz casnic. Excepțiile sunt specificate la titlul „Ce nu este acoperit de această garanție?”. În cadrul perioadei de garanție, vor fi acoperite costurile de remediere a defecțiunii, de exemplu, reparații, piese, manoperă și deplasare, cu condiția ca aparatul să fie accesibil pentru reparații fără cheltuieli speciale. Piesele înlocuite devin proprietatea firmei IKEA.

Ce va face IKEA pentru a remedia problema?

IKEA va examina produsul și va decide, la propria discreție, dacă acesta este acoperit de această garanție. Dacă se consideră că aparatul este acoperit de garanție, atunci IKEA, la propria sa discreție, va repara produsul defect sau îl va înlocui cu unul de același tip sau cu un produs comparabil.

Ce nu este acoperit de această garanție?

- Uzura normală.
- Deteriorările deliberate sau din neglijență, deteriorările cauzate de nerespectarea instrucțiunilor de funcționare, instalarea incorectă sau conectarea la o sursă de curent necorespunzătoare, deteriorările cauzate de reacții chimice sau electrochimice, deteriorările provocate de rugină, coroziune sau apă, și inclusiv, dar nu limitat la acestea, deteriorările cauzate de conținutul excesiv de calcar din apa de alimentare, deteriorările cauzate de condițiile de mediu anormale.
- Piesele consumabile, inclusiv bateriile și becurile.
- Piesele nefuncționale și decorative, care nu afectează utilizarea normală a aparatului, inclusiv zgârieturile și posibilele diferențe de culoare.
- Deteriorările accidentale cauzate de obiecte sau substanțe străine și de curățarea sau desfundarea filtrelor, a sistemelor de evacuare sau a sertarelor pentru detergent.

- Deteriorarea următoarelor piese: vitroceramică, accesorii, coșurile de vase și de tacâmuri, țevile de alimentare și de evacuare, garnituri de etanșare, becuri și capace de becuri, ecrane, butoane, carcase și piese ale carcaselor. În afară de cazul în care se poate demonstra că aceste deteriorări se datorează defectelor de fabricație.
- Reparațiile care nu au fost executate de furnizorii de asistență desemnați de noi și/sau de un partener contractual autorizat pentru asistență, sau pentru care s-au folosit piese de schimb neoriginale.
- Reparațiile cauzate de o instalare defectuoasă sau care nu este conformă cu specificațiile.
- Utilizarea aparatului în mediu non-casnic, de ex. utilizarea profesională.
- Deteriorarea datorată transportului. În cazul în care clientul transportă produsul acasă la el sau la o altă adresă, compania IKEA nu este răspunzătoare pentru deteriorările cauzate în timpul transportului. Totuși, dacă IKEA livrează produsul la adresa indicată de client, atunci deteriorarea produsului care poate apărea în timpul transportului este acoperită de IKEA.
- Costurile pentru efectuarea instalării inițiale a aparatului IKEA. Cu toate acestea, în cazul în care un furnizor de servicii desemnat de IKEA sau un partener de service autorizat al acestuia repară sau înlocuiește aparatul în conformitate cu termenii acestei garanții, furnizorul de servicii desemnat sau partenerul de service autorizat va reinstala aparatul reparat sau va instala aparatul de înlocuire, dacă este necesar.

Cum se aplică legea din țara de utilizare

Garanția IKEA vă oferă drepturi legale specifice, care acoperă sau depășesc toate cerințele legale locale. În orice caz, aceste condiții nu limitează în niciun mod drepturile consumatorilor, prevăzute de legislația locală.

Zona de validitate

În cazul aparatelor achiziționate într-o țară din UE și transportate în altă țară din UE, serviciile vor fi furnizate în cadrul condițiilor de garanție obișnuite în noua țară. Obligația de a efectua servicii în cadrul garanției există numai dacă aparatul este conform și instalat în conformitate cu:

- specificațiile tehnice ale țării în care se face cererea de garanție;
- Instrucțiunile de Asamblare și Informațiile privind siguranța din Manualul de utilizare.

SERVICII POST-VÂNZARE pentru aparate IKEA

Nu ezitați să ne contactați la:

- a face o cerere de service în conformitate cu această garanție;
- a cere lămuriri despre funcțiile aparatelor IKEA.

Pentru a vă putea asigura cea mai bună asistență, vă rugăm să citiți cu atenție Instrucțiunile de Asamblare și/sau Manualul Utilizatorului, înainte de a ne contacta.

Cum ne puteți contacta dacă aveți nevoie de asistența noastră

Centrul IKEA de servicii post-vânzare pentru clienți vă va ajuta la telefon cu indicații de bază referitoare la remedierea problemelor pentru aparatul dvs. în momentul apelului pentru cerere de service. Vă rugăm să consultați catalogul IKEA sau să vizitați www.ikea.com pentru a găsi numărul de telefon al magazinului local al dvs și orele de lucru.

Pentru a vă oferi un serviciu mai rapid, vă rugăm să consultați întotdeauna numărul de articol IKEA (cod de 8 cifre) înscris pe plăcuța cu parametri a aparatului dvs.

PĂSTRAȚI BONUL DE CUMPĂRARE!

Este dovada achiziției dvs. și este necesară pentru aplicarea garanției. Pe chitanță se găsește numele IKEA și numărul articolului (un cod de 8 cifre) pentru fiecare dintre articolele pe care le-ați cumpărat.

Mai aveți nevoie de ajutor?

Dacă aveți întrebări suplimentare care nu au legătură cu Serviciul de Asistență Tehnică pentru aparatele dvs., vă rugăm să contactați call-centerul celui mai apropiat magazin IKEA. Vă recomandăm să citiți cu atenție documentația aparatului înainte de a ne contacta.

Bezpečnostné informácie

ⓘ Pred inštaláciou a používaním spotrebiča si pozorne prečítajte priložený návod na používanie. Výrobca nenesie zodpovednosť, ak pri nesprávnej inštalácii a používaní dôjde k úrazu a škodám. Návod na používanie uchovávajte vždy v blízkosti spotrebiča, aby ste doň mohli v budúcnosti nahliadnuť.

Bezpečnosť detí a zraniteľných osôb

- Tento spotrebič môžu používať deti staršie ako 8 rokov a osoby so zníženými fyzickými, zmyslovými alebo psychickými schopnosťami alebo nedostatkom skúseností a znalostí, iba ak sú pod dozorom inej osoby alebo ak boli inou osobou poučené o bezpečnom používaní spotrebiča a ak rozumejú prípadným rizikám. Deti sa so zariadením nesmú hrať. Čistenie a používateľskú údržbu nesmú vykonávať deti bez dozoru.
- Nedovoľte, aby sa k zariadeniu priblížili deti mladšie ako 8 rokov, ak nie sú pod nepretržitým dozorom.
- Nedovoľte, aby sa deti hrali so spotrebičom.
- Všetky obaly uchovávajte mimo dosahu detí a náležite ich zlikvidujte.
- Keď sa spotrebič používa alebo chladne, zabráňte, aby sa do jeho blízkosti dostali deti a domáce zvieratá. Prístupné časti môžu byť počas používania horúce.
- Ak má spotrebič detskú poistku, musí byť aktivovaná.
- Deti nesmú vykonávať čistenie a údržbu spotrebiča bez dozoru.

Všeobecné bezpečnostné pokyny

- UPOZORNENIE: Počas používania sa zariadenie a prístupné súčasti zohrievajú. Dávajte pozor, aby ste sa nepopálili na horúcich prvkoch.
- Spotrebič nepoužívajte s externým časovačom ani samostatným systémom diaľkového ovládania.
- UPOZORNENIE: Príprava jedla na varnej doske bez dozoru pri použití tuku či oleja môže byť nebezpečná a môže spôsobiť vznik požiaru.

- NIKDY sa nepokúšajte požiar zahasit' vodou. V prípade požiaru zariadenie vypnite a prikryte plameň napríklad pokrievkou alebo nehorľavou prikrývkou.
- POZOR: Proces varenia musí prebiehať pod dozorom. Pri krátkom varení musí byť dozor nepretržitý.
- UPOZORNENIE: Nebezpečenstvo požiaru: Neukladajte predmety na varné povrchy.
- Kovové predmety, ako napríklad nože, vidličky, lyžičky a pokrievky, sa nemajú pokladať na varnú dosku, pretože by sa mohli zohriať.
- Nepoužívajte spotrebič pred jeho inštaláciou do zabudovanej štruktúry.
- Pred údržbou odpojte spotrebič od prívodu elektrickej energie.
- Na čistenie spotrebiča nepoužívajte parný čistič.
- Po použití vypnite varnú dosku pomocou ovládača a nespoliehajte sa len na rozpoznanie varnej nádoby.
- Ak sklokeramický alebo sklenený povrch praskne, vypnite spotrebič a odpojte ho od elektrickej zásuvky.
- Ak je poškodený prívodný kábel, musí ho vymeniť výrobca, autorizované servisné stredisko alebo podobne kvalifikovaná osoba, aby sa predišlo nebezpečenstvu.
- UPOZORNENIE: Používajte len chrániče varnej dosky navrhnuté výrobcom zariadenia na varenie alebo také chrániče, ktoré výrobca v pokynoch na použitie odporúča ako vhodné, alebo chrániče, ktoré sú súčasťou balenia so zariadením. V dôsledku použitia nevhodných chráničov môže dôjsť k nehode.

Bezpečnostné pokyny

Inštalácia

⚠ Varovanie! Zásuvná inštalácia. Zabezpečte vhodný napájací zdroj kompatibilný so zariadením.

i Postupujte podľa Pokynov na montáž, ktoré sú k spotrebiču priložené.

- Odstráňte všetok obalový materiál.
- Poškodený spotrebič neinštalujte ani nepoužívajte.
- Dodržiavajte minimálnu vzdialenosť od ostatných spotrebičov a zariadení.
- Pri premiestňovaní spotrebiča buďte vždy opatrní, pretože je ťažký. Vždy používajte ochranné rukavice a uzavretú obuv.

- Odrezané povrchy utesnite tmelom, aby vlhkosť nespôsobila vydutie.
- Spodnú stranu spotrebiča chráňte pred parou a vlhkosťou.
- Spotrebič neinštalujte do blízkosti dverí ani pod okno. Zabráňte tým situácii, že horúca nádoba spadne zo spotrebiča, keď sa otvoria dvere alebo okno.
- Zaisťte, aby bol pod varnou doskou dostatočný priestor na prúdenie vzduchu.
- Spodná strana spotrebiča môže byť horúca. Ak je spotrebič nainštalovaný nad zásuvkami, nezabudnite pod spotrebiče nainštalovať nehorľavý oddeľovací panel, aby nebol možný prístup k spodnej strane.

Zapojenie do elektrickej siete

⚠ Varovanie! Riziko požiaru a úrazu elektrickým prúdom.

- Spotrebič musí byť uzemnený.
- Pred akoukoľvek činnosťou sa uistite, či je spotrebič odpojený od prívodu elektrického prúdu.
- Uistite sa, že parametre na typovom štítku sú kompatibilné s elektrickými parametrami sieťového napájania.
- Zaistite, aby bol spotrebič správne nainštalovaný. Uvoľnený alebo nesprávny elektrický kábel alebo zástrčka (ak nejaká je) môžu spôsobiť, že koncovka bude príliš horúca.
- Použite správny elektrický kábel.
- Nedovoľte, aby sa elektrický kábel zmotal.
- Zaistite, aby bola nainštalovaná ochrana proti úrazu elektrickým prúdom.
- Zaistite, aby sa elektrický kábel alebo zástrčka (ak nejaká je) nedotýkali horúceho spotrebiča ani horúcej nádoby na varenie, keď zapájate spotrebič do blízkych zásuviek.
- Nepoužívajte adaptéry s viacerými zástrčkami ani predlžovacie káble.
- Dbajte na to, aby nedošlo k poškodeniu elektrickej zástrčky (ak nejaká je) ani elektrického kábla. Ak chcete vymeniť poškodený elektrický kábel, obráťte sa na autorizované servisné stredisko.
- Ochrana napájaných a izolovaných častí pred úrazom elektrickým prúdom musí byť pripevnená tak, aby ju nebolo možné odstrániť bez použitia nástrojov.
- Zástrčku napájacieho kábla zapojte do zásuvky až na konci inštalácie. Uistite sa, že napájací elektrický kábel je po inštalácii prístupný.
- Ak je elektrická zásuvka uvoľnená, nezapájajte do nej zástrčku.
- Pri odpájaní spotrebiča od elektrickej siete neťahajte za napájací kábel. Vždy ťahajte za zástrčku napájacieho kábla.

Používanie

⚠ Varovanie! Riziko úrazu, popálenín a úrazu elektrickým prúdom.

- Pred prvým použitím odstráňte všetky obaly, štítky a ochrannú fóliu (ak nejaká je).
- Tento spotrebič sa môže používať len v domácnosti.
- Nemeňte technické vlastnosti tohto spotrebiča.
- Zaistite, aby neboli vetracie otvory zakryté.
- Nenechávajte spotrebič v prevádzke bez dozoru.
- Po každom použití nastavte varnú zónu do polohy „vypnuté“.
- Nespoliehajte sa na detektor hrnca.
- Na varné zóny nedávajte príbory ani pokrievky. Mohli by sa zohriať na vysokú teplotu.
- Spotrebič neovládajte mokrymi rukami, prípadne vtedy, keď došlo k jeho styku s vodou.
- Spotrebič nepoužívajte ako pracovnú plochu ani ako odkladaciu plochu.

- Ak je povrch spotrebiča prasknutý, ihneď ho odpojte od prívodu elektrickej energie. Zabráni to úrazom elektrickým prúdom.
- Keď je spotrebič v prevádzke, používatelia s kardiostimulátorom musia dodržiavať minimálnu vzdialenosť 30 cm od indukčných varných zón.
- Keď dávate jedlo do horúceho oleja, môže prskať.
- Zahrievané tuky a olej môžu uvoľňovať horľavé výpary. Keď na varenie používate tuky alebo oleje, nedávajte do ich blízkosti plamene alebo horúce predmety.
- Výpary uvoľňované z veľmi horúceho oleja môžu spôsobiť spontánne vzplanutie.
- Použitý olej, ktorý môže obsahovať zvyšky potravín, môže spôsobiť požiar pri nižšej teplote ako olej, ktorý sa použil prvýkrát.
- Horľavé látky ani predmety, ktoré sú nasiaknuté horľavými látkami, nekladajte do spotrebiča, do jeho blízkosti ani naň.

⚠ Varovanie! Riziko poškodenia spotrebiča.

- Horúce hrnce nenechávajte na ovládacom paneli.
- Horúce pokrievky nedávajte na sklenený povrch varnej dosky.
- Nenechajte vyvrieť z hrnca do sucha.
- Dbajte na to, aby vám predmety ani hrniec nepadli na spotrebič. Povrch by sa mohol poškodiť.
- Neaktivujte varné zóny s prázdnyimi hrncami ani bez hrncov.
- Nedávajte na spotrebič hliníkovú fóliu.
- Kuchynský riad vyrobený z liatiny, hliníka alebo s poškodeným dnom môže spôsobiť poškriabanie skla/sklokeramiky. Keď takéto predmety presúvate po varnom povrchu, vždy ich nadvihnite.
- Tento spotrebič je určený len na varenie. Nesmie sa používať na iné účely, napríklad na ohrev miestnosti.

Starostlivosť a čistenie

- Spotrebič pravidelne čistite, aby nedošlo k zníženiu kvality povrchového materiálu.
- Pred čistením vypnite spotrebič a nechajte ho vychladnúť.
- Na čistenie spotrebiča nepoužívajte prúd vody ani paru.
- Spotrebič čistite vlhkou mäkkou handričkou. Používajte iba neutrálne čistiace prostriedky. Nepoužívajte abrazívne prostriedky, drôtenky, rozpúšťadlá ani kovové predmety.

Likvidácia

⚠ Varovanie! Nebezpečenstvo poranenia alebo udusenía.

- Informácie o správnej likvidácii spotrebiča vám poskytnú miestne komunálne úrady.
- Spotrebič odpojte od elektrickej siete.
- Odrežte sieťový elektrický kábel blízko spotrebiča a zlikvidujte ho.

Starostlivosť a čistenie

VAROVANIE!



- Vypnite spotrebič a nechajte ho vychladnúť, a až potom ho odpojte.
- Vypnite spotrebič a nechajte ho vychladnúť, predtým ako ho budete čistiť.
- Z bezpečnostných dôvodov, nečistite spotrebič prúdom pary ani vysokotlakovými čističmi.
- Ostré predmety a drsné čistiace prostriedky poškodzujú spotrebič. Vyčistite spotrebič a zvyšky odstráňte vodou a čistiacim prostriedkom po každom použití. Odstráňte aj zvyšky čistiacich prostriedkov!

 Škrabance a tmavé škvrny na sklokeramike sa už nedajú odstrániť, neovplyvňujú však funkčnosť spotrebiča.

Odstraňovanie zvyškov jedál a zájdených škvŕn:

- Zvyšky potravín s obsahom cukru, plastov, tenkých fólií treba ihneď odstrániť. Najlepším nástrojom na čistenie skleneného povrchu je škrabka (nie je súčasťou tohto spotrebiča). Položte škrabku na sklokeramický povrch tak, aby bola naklonená vo vhodnom uhle a posúvaním čepele zvyšky jedla odstráňte. Spotrebič utrite vlhkou handričkou s malým množstvom čistiaceho prostriedku. Nakoniec vyutierajte čistou handrou spotrebič dosucha.
- Škrvny od vodného kameňa a vody, vystreknutý tuk a kovové lesklé sfarbenie možno odstrániť po vychladení spotrebiča čističmi na sklokeramiku alebo na nerez.

Ochrana životného prostredia

Recyklujte materiály so symbolom . Obal vložte do príslušných kontajnerov na recykláciu. Pomôžte chrániť životné prostredie a ľudské zdravie recykláciou odpadu z elektrických a elektronických zariadení. Spotrebiče označené symbolom  nelikvidujte spolu s komunálnym odpadom. Výrobok odovzdajte v miestnom zbernom dvore na recykláciu odpadu alebo sa obráťte na miestny komunálny úrad.

Šetrenie energie

Ak sa budete riadiť ďalej uvedenými tipmi, môžete počas každodenného varenia ušetriť energiu.

- Keď ohrievate vodu, používajte len potrebné množstvo.
- Ak je to možné, vždy riad zakrývajte pokrievkami.
- Pred aktivovaním varnej zóny na ňu položte hrniec.
- Menší riad dávajte na menšie varné zóny.
- Riad dávajte priamo do stredu varnej zóny.
- Zvyškové teplo použite na udržanie jedla v teple alebo na jeho rozpustenie.

Výrobca

Ikea of Sweden AB – SE – 343 81 Älmhult, Švédsko

Záruka IKEA

Ako dlho je platná záruka IKEA?

Táto záruka je platná 2 roky od pôvodného dátumu nákupu zariadenia v spoločnosti IKEA, pokiaľ nie je vo vnútroštátnych právnych predpisoch uvedené inak. Informácie o tom, čo platí vo vašej krajine, nájdete na stránke IKEA.com. Ako doklad o nákupe slúži pôvodný pokladničný blok. Ak sa počas doby trvania záruky vykoná servisný úkon, nepredĺži sa tým záručná doba zariadenia.

Kto vykonáva servis?

Kontaktujte najbližšiu predajňu IKEA.

Na čo sa vzťahuje záruka?

Záruka sa vzťahuje na chyby spotrebiča, ktoré boli spôsobené chybnou konštrukciou alebo chybami materiálu po dátume zakúpenia v obchode IKEA. Táto záruka sa týka len použitia v domácnosti. Výnimky

sú uvedené v časti „Na čo sa záruka nevzťahuje?“

V rámci záručnej doby sú pokryté náklady na odstránenie poruchy napr. opravy, náhradné diely, práca a cestovanie, ak je spotrebič možné opraviť bez zvláštnych výdavkov. Vymenené náhradné diely sú vlastníctvom spoločnosti IKEA.

Čo urobí spoločnosť IKEA na nápravu problému?

Spoločnosť IKEA výrobok preskúma a podľa vlastného uváženia rozhodne, či sa na neho vzťahuje táto záruka. V prípade, že sa na poruchu vzťahuje záruka, IKEA na vlastnú zodpovednosť, opraví pokazený výrobok alebo ho vymení za rovnaký alebo porovnateľný výrobok.

Na čo sa záruka nevzťahuje?

- Normálne opotrebovanie a poškodenie.
- Úmyselné poškodenie alebo poškodenie nedbalosťou, škody spôsobené nedodržaním pracovných postupov, nesprávna inštalácia alebo zapojenie do elektrickej siete s nesprávnym napätím, poškodenie spôsobené chemickou alebo elektrochemickou reakciou, hrdza, korózia alebo poškodenie vodou vrátane škôd spôsobených nadmerným množstvom vodného kameňa v dodávanej vode, ale nielen tým, škody spôsobené mimoriadnymi podmienkami životného prostredia.
- Spotrebný materiál vrátane batérií a žiaroviek.
- Časti bez funkcií a dekoratívne časti, ktoré bežne neovplyvňujú normálne používanie spotrebiča, vrátane škrabancov a možných farebných zmien.
- Náhodné poškodenie spôsobené cudzími predmetmi alebo látkami, poškodenie čistiaciach alebo uvoľnených filtrov, systém odvodu vody alebo zásuvky na saponáty.
- Poškodenie nasledujúcich častí: keramické sklo, príslušenstvo, koše na riad a príbor, prírodné a odtokové hadice, tesnenia, žiarovky a kryty osvetlenia, obrazovky, ovládacie gombíky, puzdrá a časti krytov. S výnimkou toho, že predmetné poškodenie je z dôvodu výrobných chyby.
- Opravy, ktoré neboli vykonané v autorizovanom stredisku a/alebo stredisku autorizovaného servisného partnera alebo prípady, kedy neboli použité originálne náhradné diely.
- Poruchy spôsobené nesprávnou inštaláciou alebo za nedodržania technických špecifikácií.
- Použitie spotrebiča v prostredí odlišnom od domácnosti, napr. profesionálne použitie.
- Poškodenia pri preprave. Ak zákazník prepravuje výrobok domov alebo na inú adresu, spoločnosť IKEA nepreberá žiadnu zodpovednosť za poškodenia spôsobené počas prepravy. V prípade, že výrobok na adresu zákazníka dopravuje spoločnosť IKEA, zodpovednosť za škody spôsobené pri preprave preberá spoločnosť IKEA.
- Náklady súvisiace s prvou inštaláciou výrobkov IKEA. Ak však poskytovateľ servisu vymenovaný spoločnosťou IKEA alebo jeho autorizovaný servisný partner opravuje alebo vymenia spotrebič na základe podmienok tejto záruky, vymenovaný poskytovateľ servisu alebo jeho autorizovaný servisný partner nainštalujú opravený spotrebič alebo v prípade potreby nainštalujú náhradný diel.

Ako sa aplikujú vnútroštátne predpisy

Záruka spoločnosti IKEA vám dáva konkrétne zákonné práva, ktoré pokrývajú alebo prekračujú všetky miestne zákonné požiadavky. Napriek tomu, tieto podmienky neobmedzujú žiadne práva spotrebiteľa predpísané vnútroštátnymi zákonmi a predpismi.

Oblasť platnosti

V prípade spotrebičov, ktoré sú zakúpené v jednej krajine EÚ a doručené do inej krajiny EÚ, budú služby poskytované v rámci záručných podmienok obvyklých v novej krajine. Povinnosť vykonávať servis v rámci záruky existuje iba vtedy, ak spotrebič vyhovuje a je nainštalovaný v súlade s:

- technickými parametrami platnými v krajine, kde sa záruka uplatňuje;
- pokynmi na montáž a bezpečnostnými opatreniami uvedenými v návode na používanie.

ZÁRUČNÝ SERVIS pre spotrebiče IKEA

Neváhajte kontaktovať spoločnosť IKEA v prípade:

- že potrebujete požiadať o servis v rámci tejto záruky;
- žiadosti o ujasnenie funkcií spotrebičov IKEA.

Aby sa zabezpečilo, že naša pomoc bude čo najlepšia, prosíme, aby ste si predtým, ako nás budete kontaktovať, preštudovali Pokyny na inštaláciu a Návod na obsluhu spotrebiča.

Ako nás nájdete, ak potrebujete náš servis



Centrum zákazníckeho záručného servisu vám je k dispozícii telefonicky ohľadom základných riešení problémov týkajúcich sa vášho spotrebiča v momente vašej požiadavky na servis. Prosím pozrite si IKEA katalóg alebo navštívte www.ikea.com, ak chcete nájsť telefónne číslo na váš miestny obchod a otváracie hodiny.

Aby sme vám mohli poskytnúť rýchlejší servis, uveďte číslo výrobku IKEA (8 miestny kód) uvedený na typovom štítku vášho spotrebiča.

ODLOŽTE SI POKLADNIČNÝ BLOK!

Je to váš doklad o nákupe a je potrebný na uplatnenie záruky. Na pokladničnom bloku je okrem toho uvedený názov spotrebiča IKEA a číslo (8-znakový kód), a to pre každý spotrebič, ktorý ste si kúpili.

Potrebujete nejakú ďalšiu pomoc?

Ak máte nejaké ďalšie otázky netýkajúce sa záručnej opravy vášho výrobku, obráťte sa na zákaznícku linku spoločnosti IKEA. Odporúčame vám zoznamiť sa podrobne s dokumentáciou výrobku pred tým, než sa na nás obrátite.

Информация за безопасност

ⓘ Преди инсталиране и употреба на уреда прочетете внимателно предоставените инструкции. Производителят не носи отговорност, ако вследствие на неправилно инсталиране и употреба бъдат причинени наранявания и щети. Пазете инструкциите заедно с уреда, за бъдещи справки.

Безопасност на деца и уязвими лица

- Този уред може да се използва от деца над 8 годишна възраст, както и от лица с ограничени физически, сетивни или умствени способности или такива без опит и познания, само когато са под надзор или са инструктирани как да използват уреда по безопасен начин и ако разбират свързаните с това опасности. Децата не трябва да играят с уреда. Почистване и поддръжка не трябва да се извършват от деца без надзор.
- Деца на възраст под 8 години не трябва да боравят с уреда, освен ако са под непрекъснато наблюдение.
- Не позволявайте на деца да си играят с уреда.
- Дръжте всички опаковки далеч от деца и ги изхвърляйте по подходящ начин.
- Дръжте децата и домашните любимци далеч от уреда, когато работи и когато се охлажда. По време на употреба достъпните части може да са много горещи.
- Ако уредът има устройство за защита от деца, то трябва да бъде активирано.
- Децата не трябва да почистват и обслужват уреда, ако не са под наблюдение.

Обща безопасност

- ПРЕДУПРЕЖДЕНИЕ: При употреба уредът и достъпните му части се нагорещяват. Внимавайте да не докосвате нагриващите елементи.
- Не използвайте уреда с външен таймер или отделна система за дистанционно управление.

- ПРЕДУПРЕЖДЕНИЕ: Безнадзорното готвене на плота с мазнина или с олио може да е опасно и да предизвика пожар.
- НИКОГА не опитвайте да изгасите пожар с вода, а изключете уреда и покрийте пламъка напр. с капак или с огнеупорно одеяло.
- ВНИМАНИЕ: Наблюдавайте процеса на готвене. Наблюдавайте непрекъснато процеса на готвене, когато е много кратък.
- ПРЕДУПРЕЖДЕНИЕ: Опасност от пожар: Не съхранявайте предмети върху зоните за готвене.
- Върху повърхността на плота не трябва да се поставят метални предмети като ножове, вилици, лъжици и капаци, тъй като те могат да се нагорещят.
- Не използвайте уреда, преди да го инсталирате в конструкцията за вграждане.
- Изключете уреда от електрическата инсталация, преди да започнете поддръжка.
- Не използвайте парочистачка за почистване на уреда.
- След употреба изключете плота от контролния бутон и не разчитайте на детектора на съдове.
- Ако стъклокерамичната/стъклената повърхност е напукана, изключете уреда и извадете щепсела от контакта.
- Ако захранващият кабел е повреден, за да избегнете рисковете, той трябва да бъде сменен от производителя, от упълномощен сервиз на производителя или от квалифициран специалист.
- ПРЕДУПРЕЖДЕНИЕ: Използвайте само предпазни прегради за плот, които са изработени от производителя на уреда за готвене или са посочени от него в ръководството за работа като подходящи, или са вградени в уреда. Употребата на неподходящи предпазители може да доведе до инциденти.

Инструкции за безопасност

Монтаж

⚠ Предупреждение! Включване във външно захранване. Осигурете подходящо захранване, което е съвместимо с уреда.

i Следвайте предоставените с уреда инструкции за монтаж.

- Отстранете всички опаковки.
- Не инсталирайте и не използвайте повреден уред.
- Осигурете минималното указано разстояние от други уреди и модули.
- Уредът е тежък, затова винаги внимавайте, когато го премествате. Винаги използвайте защитни ръкавици и затворени обувки.
- Запечатайте повърхностите на срезозете с уплътнител, за да предотвратите раздуване поради влага.
- Защитете дъното на уреда от пара и влага.
- Не инсталирайте уреда до врата или под прозорец. Така ще предотвратите падане на горещи съдове при отваряне на вратата или прозореца.
- Осигурете достатъчно разстояние за циркулация на въздуха под котлона.
- Дъното на уреда може да се нагоречи. Ако инсталирате уреда над чекмеджета, задължително поставете негорим разделителен панел под уреда, за да предотвратите достъп до дъното му.

Електрическо свързване

⚠ Предупреждение! Опасност от пожар и токов удар.

- Уредът трябва да е заземен.
- Преди да извършвате поддръжка или обслужване, задължително изключете уреда от електрическата мрежа.
- Уверете се, че параметрите на информационната табелка на уреда съответстват на тези на електрическата инсталация.
- Уверете се, че уредът е инсталиран правилно. Хлабавото или неправилно свързване на захранващия кабел или контакт (ако е монтиран) може да предизвика нагряване на извода.
- Използвайте правилния кабел за свързване към електрическата инсталация.
- Не допускате заплитане на захранващия кабел.
- Уверете се, че има инсталирана защита от токов удар.
- Уверете се, че захранващият кабел или щепселът (ако е монтиран) не влиза в контакт с горещия уред или с горещите съдове, когато свържете уреда към близките контакти.
- Не използвайте разклонители и удължаващи

кабели.

- Внимавайте да не повредите щепсела (ако е монтиран) или захранващия кабел. За смяна на повреден захранващ кабел се свържете с упълномощен сервизен център или електротехник.
- Защитата от токов удар на частите под напрежение и изолираните части трябва да бъде свързана по такъв начин, че да не може да бъде премахната без инструмент.
- Включете щепсела в контакта, когато уредът вече е инсталиран. Осигурете достъп до щепсела след приключване на инсталацията.
- Ако контактът на електрическата инсталация е разхлабен, не включвайте захранващия кабел в него.
- Не дърпайте захранващия кабел, за да изключите уреда. Винаги издърпвайте щепсела.

Употреба

⚠ Предупреждение! Риск от нараняване, изгаряне и токов удар.

- Преди да използвате за първи път, отстранете всички опаковки, етикети и защитно фолио (ако е поставено).
- Този уред е предназначен само за домашна употреба.
- Не променяйте спецификациите на този уред.
- Уверете се, че вентилационните отвори не са блокирани.
- Не оставяйте уреда без надзор по време на работа.
- След употреба изключете всички зони за готвене.
- Не разчитайте само на детектора за съдове.
- Не поставяйте прибори и капаци на тенджерите върху зоните за готвене. Те може да се нагорещат.
- Не работете с уреда, когато сте с мокри ръце или когато върху него има вода.
- Не използвайте уреда като работна повърхност или като място за съхранение.
- Ако повърхността на уреда е напукана, веднага изключете уреда от контакта. Така ще предотвратите токов удар.
- Потребители, които имат поставен пейсмейкър, трябва да стоят на разстояние минимум 30 см от индукционните зони за готвене, когато уредът работи.
- Когато поставяте храна в гореща мазнина, може да се образуват пръски.
- Горещите мазнини и масла може да излъчват запалими изпарения. Когато готвите с мазнини и масла, дръжте пламъците и нагорещените предмети далеч от тях.
- Изпаренията, излъчвани от силно нагорещените мазнини, могат спонтанно да се

запалят.

- Използваната мазнина, която съдържа остатъци от храна, може да предизвика пожар при по-ниска температура отколкото мазнината, използвана за първи път.
- Не поставяйте запалими материали или предмети, напоени със запалими материали, в уреда, в близост до него или върху него.

⚠ Предупреждение! Риск от повреда на уреда.

- Не оставяйте горещи прибори върху панела за управление.
- Не поставяйте горещи съдове върху стъклената повърхност на котлона.
- Не оставяйте съдържанието в съда да изври напълно.
- Внимавайте да не изпускате предмети или съдове върху уреда. Повърхността може да бъде повредена.
- Не активирайте зоните за готвене, когато върху тях няма съдове или съдовете са празни.
- Не поставяйте алуминиево фолио върху уреда.
- Съдовете от чугун, алуминий или съдовете с повредено дъно може да надраскат стъклената/стъклокерамичната повърхност. Винаги повдигайте такива съдове, когато ги премествате върху зоната за готвене.

- Този уред е предназначен само за готвене. Той не трябва да се използва за други цели, например за отопление на помещения.

Грижи и почистване

- Редовно почиствайте уреда, за да предотвратите влошаване на състоянието на материала на повърхността.
- Преди почистване изключвайте уреда и изчакайте да се охлади.
- При почистване на уреда не използвайте водна струя и пара.
- Почиствайте уреда с влажна мека кърпа. Използвайте само неутрални почистващи препарати. Не използвайте абразивни продукти, абразивни почистващи кърпи, разтворители или метални предмети.

Депониране

⚠ Предупреждение! Опасност от нараняване или от задушаване.

- Свържете се с общинските служби за повече информация относно правилното изхвърляне на уреда.
- Изключете уреда от електрическата инсталация.
- Отрежете захранващия кабел близо до уреда и го изхвърлете.

Грижи и почистване

⚠ ПРЕДУПРЕЖДЕНИЕ!

- Изключете уреда и го оставете да изстине, преди да извадите щепсела от контакта.
- Изключете уреда и го оставете да изстине, преди да го почиствате.
- С оглед на безопасността, не почиствайте уреда с парочистачка или почистващи препарати под налягане.
- Острите предмети и абразивните почистващи препарати ще повредят уреда. Почистете уреда и премахнете остатъците с вода и сапун след всяка употреба. Отстранете и остатъците от почистващите препарати!

- **i** Надраскване или тъмни петна върху стъкления керамичен панел, които не могат да се премахнат не пречат на функционирането на уреда.

Отстраняване на остатъци и упорити остатъци:

- Остатъци от храни със захар, пластмаси, станиол трябва да се премахват веднага, като най-добрият инструмент за почистване на стъклената повърхност е скреперът (не е в комплекта на уреда). Поставете скрепера върху стъклената керамична повърхност под ъгъл и отстранете остатъците като плъзгате острието по повърхността. Избършете уреда с влажна кърпа и малко сапун. И накрая, избършете уреда с чиста кърпа.
- Пръстени от варовик, вода, пръски от мазнина, обезцветявания на метала трябва да се отстраняват след изстиване на уреда, като се използва почистващ препарат за стъклокерамично покритие или неръждаема стомана.

Грижи за околната среда

Рециклирайте материалите, отбелязани със символа . Поставете опаковките в съответните контейнери за рециклиране. Помогнете за опазване на околната среда и здравето на хората чрез рециклиране на отпадъците от електрически

и електронни уреди. Не изхвърляйте уреди, обозначени със символа , заедно с битовите отпадъци. Върнете продукта в местния завод за рециклиране или се свържете със съответната общинска служба.

Пестене на електричество

Ако следвате съветите по-долу, можете да спестите електроенергия при ежедневно готвене.

- Когато загревате вода, поставяйте само необходимото количество вода.
- Ако е възможно, винаги поставяйте капака на съда за готвене.

- Поставете съда върху зоната за готвене, преди да активирате зоната.
- Поставяйте по-малките съдове върху по-малките зони за готвене.
- Поставяйте съда точно в центъра на зоната за готвене.
- Използвайте остатъчната топлина, за да поддържате храната топла или за размразяване.

Производител

Ikea of Sweden AB - SE - 343 81 Älmhult, Sweden

Гаранция на IKEA

Докога е валидна гаранцията на IKEA?

Тази гаранция е валидна за срок от 2 години считано от датата на първоначалната покупка на уреда от IKEA, освен ако не е предвидено друго в съответното национално законодателство. Моля, влезте на IKEA.com, за да разберете какви срокове се прилагат във Вашата държава. За доказателство за покупката се изисква оригиналната касова бележка. Ако уредът бъде ремонтиран, докато е в гаранция, това няма да удължи гаранционния срок.

Кой извършва ремонта?

Свържете се с най-близкия магазин IKEA.

Какво покрива тази гаранция?

Гаранцията покрива повреди на уреда, които са предизвикани от неизправна конструкция или дефект на материала считано от датата на закупуване от IKEA. Тази гаранция важи само за уреди за домашна употреба. Изключенията са посочени под заглавието "Какво не покрива тази гаранция? В рамките на гаранционния период се покриват разходите за отстраняване на повредата, напр. ремонт, резервни части, труд и пътуване, при условие че уредът е достъпен за ремонт без специални разходи. Сменените части стават собственост на IKEA.

Какво прави IKEA за отстраняване на проблема?

IKEA проверява продукта и решава по свое усмотрение дали гаранцията покрива съответния дефект. Ако счете, че неизправността се покрива от IKEA, по своя собствена преценка, или ремонтира неизправния продукт или го заменя със същия или с подобен продукт.

Какво не покрива тази гаранция?

- Нормалното износване и изхабяване.
- Умишлени повреди или повреди поради небрежност, повреди, причинени от неспазване на инструкциите за експлоатация, неправилен монтаж или чрез свързване към неподходящо напрежение, повреди, причинени от химични или електрохимични реакции, ръжда, повреди от корозия или вода, включително, но не само, повреди, причинени от прекомерно количество варовик в подаваната вода, повреди, причинени от необичайни условия на околната среда.
- Консумативи, включително батерии и лампи.
- Нефункционални и декоративни части, които не влияят на обичайната употреба на уреда, включително надрасквания и възможни разлики в цвета.
- Случайни повреди, причинени от чужди предмети или вещества, както и почистяване или отпушване на филтри, дренажни системи или контейнери за сапун.
- Повреди по следните части: стъклокерамични части, аксесоари, кошници за съдове и прибори, захранващи и дренажни тръби, уплътнения, лампи и капаци за лампи, екрани, ключове, корпуси и части от тях. Освен когато може да се докаже, че тези щети са причинени от производствени дефекти.
- Ремонти, които не са извършени от нашите доставчици на сервизни услуги и/или упълномощен сервиз с договор за партньор или когато не са използвани оригинални части.
- Ремонти, наложени поради монтаж, който не е извършен правилно или съгласно спецификациите.
- Употребата на уреда в среда извън дома, т.е. за професионална употреба.

- Повреди при транспортиране. Ако клиент транспортира продукта до дома си или до друг адрес, IKEA не носи отговорност за никакви повреди, които могат да възникнат по време на транспортирането. Но, ако IKEA достави продукта до адреса за доставка на клиента, тогава щетата по продукта, която се появява по време на тази доставка се покрива от IKEA.
- Разходите за извършването на първоначалния монтаж на уреда IKEA. Въпреки това, ако уредът се ремонтира или сменя от определен от IKEA доставчик на сервизни услуги или негов упълномощен сервизен партньор съгласно условията на тази гаранция, одобреният доставчик на сервизни услуги или неговият упълномощен сервизен партньор ще инсталира повторно ремонтирания уред или новия уред, ако е необходимо.

Как се прилага законодателството на страната

Гаранцията на IKEA Ви дава конкретни законови права, които покриват или надвишават всички местни законови изисквания. Но тези условия не ограничават по никакъв начин потребителските права, предвидени в местното законодателство.

Сфера на действие

За уреди, които са закупени в държава от ЕС и са транспортирани в друга държава от ЕС, услугите се предоставят в рамките на гаранционните условия, обичайно прилагани в новата държава. Задължение за извършване на ремонт в рамките на гаранцията съществува единствено, ако уредът отговаря на и е монтиран в съответствие с:

- техническите спецификации на държавата, в която е предявен иск по гаранцията;
- Инструкциите за монтаж и информацията за безопасност в Ръководството за употреба.

СЛЕДПРОДАЖБЕНО ОБСЛУЖВАНЕ за уреди на IKEA

Не се колебайте да се свържете с IKEA:

- За да предявите иск за ремонт по тази гаранция;
- За да поискате разяснение на функциите на уредите на IKEA.

За да се уверите, че ви предлагаме най-добрата помощ, прочетете внимателно инструкциите за монтаж и/или Ръководството за потребителя преди да се свържете с нас.

Как да се свържете с нас, ако ви трябва наш сервиз



Центърът за следпродажбено обслужване на клиенти на IKEA ще ви помогне по телефона с основния проблем за вашия уред в момента на обаждането със запитване за сервиз. Вижте каталога на IKEA или посетете www.ikea.com, за да откриете телефона и работното време на вашия местен магазин.

За да ви обслужим по-бързо, винаги се позовавайте на номера на артикула от IKEA (8-цифрен код), записан на табелката на уреда.

ЗАПАЗЕТЕ КАСОВАТА БЕЛЕЖКА!

Тя е Вашето доказателство за покупка и се изисква, за да важи гаранцията. В касовата бележка са записани името IKEA и номера на артикула (8-цифров код) за всеки закупен от вас уред.

Имате ли нужда от допълнителна помощ?

За допълнителни въпроси, които не са свързани със следпродажбеното обслужване на вашите уреди, свържете се с най-близкия до вас кол център на магазин IKEA. Препоръчваме Ви да прочетете внимателно документите към уреда, преди да се свържете с нас.

Sigurnosne informacije

- ⓘ Prije instalacije i uporabe uređaja, pažljivo pročitajte priložene upute. Proizvođač nije odgovoran ako nepravilna instalacija i uporaba prouzrokuju ozljede i štetu. Upute držite uvijek zajedno s uređajem za buduću uporabu.

Sigurnost djece i nemoćnih osoba

- Djeca iznad 8 godina starosti te osobe smanjenih tjelesnih, osjetilnih ili umnih sposobnosti, odnosno nedovoljnog iskustva i znanja mogu se služiti ovim uređajem samo ako ih se nadzire ili ako su upućene u sigurnu uporabu uređaja i razumiju uključene opasnosti. Djeca se ne smiju igrati uređajem. Čišćenje i održavanje koje obavlja korisnik ne smiju vršiti djeca, osim ako su pod nadzorom.
- Djecu ispod 8 godina starosti treba držati podalje osim ako su pod stalnim nadzorom.
- Djeca se ne smiju igrati s uređajem.
- Svu ambalažu čuvajte podalje od djece i odložite je na odgovarajući način.
- Držite djecu i kućne ljubimce podalje od uređaja tijekom rada i hlađenja. Dijelovi unutar dosega mogu se zagrijati tijekom uporabe.
- Ako uređaj ima sklop za zaštitu djece, treba ga aktivirati.
- Djeca ne smiju obavljati čišćenje i održavanje uređaja bez nadzora.

Opća sigurnost

- UPOZORENJE: Uređaj i njegovi električni dijelovi užareni su tijekom uporabe. Pazite da ne dodirujete grijaće elemente.
- Nemojte rukovati uređajem pomoću vanjskog programatora ili odvojenog sustava daljinskog upravljanja.
- UPOZORENJE: Kuhanje s masti ili uljem na ploči potrebno je nadgledati zbog potencijalne opasnosti od požara.
- NIKADA ne pokušavajte ugasiti vatru vodom, već isključite uređaj te pokrijte plamen npr. poklopcem ili protupožarnom dekom.

- **OPREZ:** Postupak kuhanja mora se nadzirati. Kratkotrajni postupak kuhanja mora se kontinuirano nadzirati.
- **UPOZORENJE:** Opasnost od požara: Ne odlažite predmete na površine za kuhanje.
- Metalni predmeti poput noževa, vilica i žlica te poklopci ne smiju se stavljati na površinu ploče jer se mogu jako zagrijati.
- Nemojte koristiti uređaj prije nego što ga instalirate u ugrađenu konstrukciju.
- Prije održavanja isključite aparat iz električne mreže.
- Za čišćenje uređaja nemojte koristiti parni čistač.
- Nakon uporabe, isključite ploču upravljačkom tipkom i nemojte se pouzdati u detektor tave.
- Ako je staklokeramička/staklena površina napukla, isključite uređaj i isključite ga iz električne mreže.
- Zamjenu oštećenog naponskog kabela električnog napajanja mora obaviti proizvođač, njegov ovlašteni servisni centar ili druga kvalificirana osoba kako bi se izbjegla opasnost.
- **UPOZORENJE:** Koristite samo zaštitu ploče koju je osmislio proizvođač uređaja ili koju proizvođač uređaja navodi u uputama za uporabu kao odgovarajuću, ili zaštitu ploče ugrađenu u uređaj. Uporaba neprikladne zaštite može uzrokovati nezgode.

Sigurnosne upute

Postavljanje

⚠ Upozorenje! Instalacija dodatka. Osigurajte odgovarajuće napajanje kompatibilno s uređajem.

i Slijedite upute za montažu isporučene s uređajem.

- Uklonite svu ambalažu.
- Nemojte instalirati ili rabiti oštećeni uređaj.
- Održavajte minimalni razmak od ostalih uređaja i jedinica.
- Uvijek pazite pri pomicanju uređaja jer je težak. Uvijek koristite sigurnosne rukavice i zatvorenu obuću.
- Zatvorite izrezane površine brtvilom kako biste spriječili da vlaga izazove pojavu izbočina.
- Zaštitite dno uređaja od pare i vlage.
- Uređaj nemojte instalirati u blizini vrata ili ispod prozora. Time ćete izbjeći da vruće posude padne s uređaja ako se vrata ili prozor otvore.

- Provjerite je li prostor ispod ploče za kuhanje dovoljan za cirkulaciju zraka.
- Dno uređaja može se zagrijati. Ako je uređaj instaliran iznad ladica, pobrinite se da ispod njega postavite nezapaljivu ploču za odvajanje kako biste spriječili pristup dnu.

Električno priključenje

⚠ Upozorenje! Rizik od požara i električnog udara.

- Uređaj mora biti uzemljen.
- Prije bilo kojeg postupka provjerite je li uređaj isključen iz napajanja.
- Provjerite jesu li parametri na nazivnoj pločici kompatibilni s električnim ocjenama mrežnog napajanja.
- Provjerite je li uređaj pravilno instaliran. Labavi i neispravni mrežni kabel ili utikač (ako je promjenjivo) mogu dovesti do pregrijavanja terminala.

- Koristite ispravan mrežni kabel.
- Pazite da se mrežni kabel ne zaplete.
- Obavezno instalirajte zaštitu od udara.
- Pazite da mrežni kabel ili utikač (ako je primjenjivo) ne dodiruju vrući uređaj ili vruće posuđe ako uređaj spajate na obližnje utičnice.
- Nemojte rabiti produžne letve niti produžne kabele.
- Pazite da ne oštetite mrežni utikač (ako je primjenjivo) ili mrežni kabel. Obratite se našem ovlaštenom servisnom centru ili električaru kako biste promijenili oštećeni mrežni kabel.
- Zaštita od udara pod naponom i izolirani dijelovi moraju biti pričvršćeni tako da se ne mogu ukloniti bez alata.
- Uređaj priključite na električno napajanje tek po završetku instalacije. Osigurajte nesmetan pristup električnoj utičnici nakon instalacije.
- Ako je mrežna utičnica labava, nemojte spajati mrežni utikač.
- Nemojte povlačiti kabel napajanja kako biste iskopčali uređaj. Uvijek povlačite utikač napajanja.

Uporaba

⚠ Upozorenje! Rizik od ozljede, opekline i električnog udara.

- Uklonite svu ambalažu, etikete i zaštitni film (ako je primjenjivo) prije prve uporabe.
- Ovaj je uređaj samo za kućanstvo.
- Nemojte mijenjati specifikacije uređaja.
- Pazite da otvori za ventilaciju nisu začepljeni.
- Aparat ne smije ostati bez nadzora tijekom rada.
- Postavite zonu za kuhanje na "isključeno" nakon svake upotrebe.
- Ne oslanjajte se na detektor posuda.
- Ne stavljajte pribor za jelo ili poklopce posuđa na zone za kuhanje. Mogu se zagrijati.
- Uređajem nemojte rukovati mokrim rukama ili ako je u kontaktu s vodom.
- Uređaj nemojte koristiti kao radnu površinu ili kao površinu za odlaganje.
- Ako je površina uređaja napukla, odmah iskopčajte uređaj iz napajanja. To sprječava električni udar.
- Korisnici elektrostimulatora srca moraju držati udaljenost od najmanje 30 cm od zona indukcijskog kuhanja dok uređaj radi.
- Kad hranu stavite u vruće ulje, može prskati.
- Masti i ulje zagrijavanjem mogu osloboditi zapaljive pare. Držite plamen ili zagrijane predmete dalje od masti i ulja dok kuhate s njima.

- Pare koje ispušta jako vruće ulje mogu uzrokovati spontano izgaranje.
- Korišteno ulje, koje može sadržavati ostatke hrane, može izazvati požar na nižoj temperaturi od ulja koje se prvi put koristi.
- Zapaljive proizvode ili predmete koji su navlaženi zapaljivim proizvodima nemojte stavljati u uređaj, na njega niti u blizini uređaja.

⚠ Upozorenje! Opasnost od oštećenja uređaja.

- Ne držite vruće posuđe na upravljačkoj ploči.
- Ne stavljajte vrući poklopac posude na staklenu površinu ploče za kuhanje.
- Prazno se posuđe ne smije zagrijavati.
- Pazite da predmeti ili posuđe ne padnu na uređaj. Površina se može oštetiti.
- Ne aktivirajte zone za kuhanje s praznim posuđem ili bez posuđa.
- Ne stavljajte aluminijsku foliju na uređaj.
- Posuđe od lijevanog željeza, aluminijska ili s oštećenim dnom može uzrokovati ogrebotine na staklu/staklokeramici. Ovo posuđe obavezno podignite ako ga morate premjestiti na površinu za kuhanje.
- Ovaj je uređaj samo za kuhanje. Ne smije se koristiti u druge svrhe, na primjer, za grijanje prostorije.

Održavanje i čišćenje

- Redovito čistite uređaj kako biste spriječili propadanje površinskog materijala.
- Isključite uređaj i pustite da se ohladi prije čišćenja.
- Za čišćenje uređaja nemojte rabiti prskanje vodom ili vodenu paru.
- Uređaj čistite vlažnom mekom krpom. Rabite samo prirodna sredstva za čišćenje. Nemojte rabiti abrazivna sredstva za čišćenje, abrazivne spužvice, otapala ili metalne predmete.

Odlaganje

⚠ Upozorenje! Rizik od ozljeda ili gušenja.

- Kontaktirajte nadležnu lokalnu upravu za informacije o ispravnim načinima odlaganja uređaja.
- Iskopčajte uređaj iz električne mreže.
- Isključite mrežni kabel u blizini uređaja i odložite ga.

Održavanje i čišćenje

⚠ UPOZORENJE!

- Isključite uređaj i ostavite da se ohladi prije iskopčavanja iz napona.
- Isključite uređaj i ostavite da se ohladi prije čišćenja.

- Iz sigurnosnih razloga, uređaj ne čistite parnim čistačima ili čistačima visokog pritiska.
- Oštri predmeti i abrazivna sredstva za čišćenje oštetit će uređaj. Očistite uređaj i uklonite ostatke vodom i sredstvom za pranje posuđa nakon svake uporabe. Također uklonite ostatke sredstava za čišćenje!

- i** Ogrebotine i tamne mrlje na staklenoj keramici koje se ne mogu ukloniti neće utjecati na rad uređaja.



Uklanjanje ostataka i tvrdokornih ostataka:

- Hranu koja sadrži šećer, plastiku, ostatke aluminijske folije treba odmah ukloniti, najbolje pomagalo za čišćenje staklene površine je lopatica

(nije priložena uz uređaj). Lopaticu postavite pod kutom na staklenu keramičku površinu i uklonite ostatke klizanjem ruba lopatice po površini. Obrišite uređaj vlažnom krpom uz malo deterdženta za posuđe. Uređaj osušite čistom krpom.

- Tragovi kamenca, mrlje od vode, masnoća, sjajne metalne promjene boje treba ukloniti nakon što se uređaj ohladi uz pomoć sredstva za čišćenje staklene keramike i nehrđajućeg čelika.

Briga o okolišu

Reciklirajte materijale sa simbolom . Stavite ambalažu u odgovarajuće kontejnere kako biste je reciklirali. Pomozite u zaštiti okoliša i zdravlja ljudi recikliranjem otpada električnih i elektroničkih uređaja. Uređaje označene simbolom  nemojte odlagati s kućanskim otpadom. Proizvod vratite vašem lokalnom reciklažnom centru ili kontaktirajte općinski ured.

Štednja energije

Možete uštedjeti energiju tijekom svakodnevnog kuhanja, ako slijedite donje savjete.

- Kada zagrijavate vodu, koristite samo količinu koja vam je potrebna.
- Ako je moguće, uvijek stavljajte poklopce na posuđe.
- Prije nego što aktivirate zonu za kuhanje, stavite posuđe na nju.
- Manje posuđe stavljajte na manje zone za kuhanje.
- Stavljajte posuđe u središte zone za kuhanje.
- Preostalu toplinu koristite kako biste hranu održavali toplom ili kako biste je otopili.

Proizvođač

Ikea of Sweden AB - SE - 343 81 Älmhult, Švedska

IKEA jamstvo

Koliko dugo vrijedi IKEA jamstvo?

Ovo jamstvo vrijedi 2 godine od prvotnog datuma kupnje vašeg uređaja u IKEA-i, osim ako je drugačije određeno nacionalnim zakonodavstvom. Posjetite IKEA.com kako biste saznali koji se propisi primjenjuju u vašoj zemlji. Kao dokaz kupnje potrebno je imati originalni račun. Ako se servisni radovi izvode pod jamstvom, to neće produžiti jamstveno razdoblje za uređaj.

Tko izvršava servisne usluge?

Obratite se najbližoj IKEA robnoj kući.

Što je pokriveno ovim jamstvom?

Jamstvo pokriva kvarove na uređaju koji su nastali zbog neispravnosti konstrukcije ili materijala na datum kupnje uređaja u trgovini IKEA. Ovo se jamstvo odnosi samo na kućnu uporabu. Iznimke su navedene pod naslovom "Što nije pokriveno ovim jamstvom?" Unutar jamstvenog razdoblja troškovi otklanjanja kvara tj. popravak, dijelovi, rad i putovanja bit će pokriveni, pod uvjetom da je uređaj dostupan za popravak bez posebnih troškova. Zamijenjeni dijelovi postaju vlasništvo IKEA-e.

Što će IKEA učiniti kako bi riješila problem?

IKEA će ispitati proizvod i prema vlastitom nahođenju odlučiti je li nedostatak pokriven ovim jamstvom. Ako se smatra pokrivenim, IKEA će, prema vlastitom nahođenju, obaviti popravak neispravnog proizvoda ili ga zamijeniti jednakim ili odgovarajućim proizvodom.

Što nije pokriveno ovim jamstvom?

- Istrošenost pri normalnoj uporabi.
- Namjerna oštećenja ili oštećenja nastala uslijed nemarnosti, nepoštivanja uputa za rad, neispravne instalacije ili ukopčavanje na pogrešan napon, kao posljedica kemijskih ili elektrokemijskih reakcija, hrđe, korozije ili prodora vode, koja obuhvaćaju ali se ne ograničavaju na oštećenja prouzročena pretjeranom količinom kamenca u vodovodu i abnormalnim uvjetima okoliša.
- Potrošni dijelovi uključujući baterije i žarulje.
- Nefunkcionalni i ukrasni dijelovi koji ne utječu na uobičajenu uporabu uređaja, uključuju bilo kakve ogrebotine i moguće razlike u boji.
- Slučajna šteta uzrokovana stranim predmetima ili tvarima te čišćenjem ili odblokiranjem filtera, sustava odvodnje ili spremnika za sapun.

- Oštećenja sljedećih dijelova: staklokeramike, pribora, košara za posuđe i pribora za jelo, dovodnih i odvodnih cijevi, brtvi, žarulja i poklopaca za žarulje, zaslona, gumbova, kućišta i dijelova kućišta. Osim ako se može dokazati da su ta oštećenja prouzročena greškama u proizvodnji.
- Popravci koji nisu izvršeni od strane naših pružatelja usluga i/ili ugovorno ovlaštenih servisnih partnera ili ako se nisu koristili originalni rezervni dijelovi.
- Popravci uzrokovani neispravnom instalacijom ili instalacijom koja nije u skladu sa specifikacijama.
- Uporaba uređaja u ne-kućanske, odnosno profesionalne svrhe.
- Oštećenja prouzročena prijevozom. U slučaju da kupac prevozi proizvod do svog doma ili na neku drugu adresu, IKEA nije odgovorna za bilo kakva oštećenja nastala tijekom prijevoza. Međutim, ako IKEA isporuči proizvod na adresu kupca, u tom slučaju oštećenja na proizvodu nastala tijekom isporuke bit će na teret IKEA-e.
- Troškovi izvođenja prve instalacije IKEA uređaja. Međutim, ako pružatelj usluga ovlašten od strane tvrtke IKEA ili njegov ovlašten servisni partner popravi ili zamijeni uređaj prema uvjetima ovog jamstva, ovlaštenu pružatelj usluga ili njegov ovlaštenu servisni partner ponovno će ugraditi popravljenu uređaj ili zamjenski, ako je potrebno.

Primjena lokalnih zakona

Jamstvo tvrtke IKEA daje vam posebna zakonska prava koja pokrivaju ili premašuju sve lokalne zakonske zahtjeve. Međutim, ovi uvjeti ne ograničavaju ni na koji način potrošačka prava zajamčena lokalnim zakonodavstvom.

Područje valjanosti

Za uređaje koji su kupljeni u jednoj zemlji EU-a i odneseni u drugu zemlju EU-a, usluge će se pružati u okviru jamstvenih uvjeta uobičajenih u novoj zemlji. Obveza servisiranja u okviru jamstva postoji samo ako je uređaj usklađen i instaliran prema:

- tehničkim specifikacijama zemlje u kojoj se podnosi zahtjev za jamstvom;
- Uputama za montažu i Sigurnosnim informacijama u Uputama za uporabu.

KORISNIČKA PODRŠKA za IKEA uređaje

Molimo obratite se IKEA robnoj kući:

- radi podnošenja zahtjeva za servisiranje prema ovom jamstvu;
- radi dodatnih informacija u vezi s funkcijama IKEA uređaja.

Kako bismo vam zajamčili dobivanje najbolje pomoći, prije nego što nas kontaktirate, pažljivo pročitajte Upute za montažu i/ili Upute za uporabu.

Kako doći do nas ako trebate našu uslugu



IKEA centar za korisničku podršku pomoći će vam telefonski oko osnovnih rješavanja problema za vaš uređaj za vrijeme telefonskog servisnog zahtjeva. Molimo pogledajte IKEA katalog ili posjetite web stranicu www.ikea.com za broj telefona i radno vrijeme vaše lokalne robne kuće.

Kako bi vam pružili bržu uslugu, molimo uvijek navedite broj IKEA artikla (8-znamenasti kod) koji se nalazi na nazivnoj pločici vašeg uređaja.

SAČUVAJTE RAČUN!

To je dokaz o kupnji i potreban je za korištenje jamstva. Isto tako, na računu možete naći naziv i broj IKEA artikla (8-znamenasti broj koda) za svaki od uređaja koji ste kupili.

Trebate li dodatnu pomoć?

Za sva dodatna pitanja o vašem uređaju koja nisu vezana s ovlaštenim servisnim centrom, molimo vas da kontaktirate najbliži pozivni centar robne kuće IKEA. Savjetujemo vam da pažljivo pročitate dokumentaciju koja se odnosi na uređaj prije nego što nas kontaktirate.

Πληροφορίες ασφαλείας

ⓘ Πριν από την εγκατάσταση και τη χρήση της συσκευής, διαβάστε προσεκτικά τις παρεχόμενες οδηγίες. Ο κατασκευαστής δεν ευθύνεται αν προκληθεί τραυματισμός ή ζημιά από λανθασμένη εγκατάσταση και χρήση. Να φυλάσσετε πάντα τις παρούσες οδηγίες μαζί με τη συσκευή για μελλοντική αναφορά.

Ασφάλεια παιδιών και ευπαθών ατόμων

- Η παρούσα συσκευή μπορεί να χρησιμοποιηθεί από παιδιά ηλικίας 8 ετών και άνω και από άτομα με μειωμένες σωματικές, αισθητηριακές ή πνευματικές δυνατότητες ή έλλειψη εμπειρίας και γνώσης, εφόσον επιβλέπονται ή έχουν λάβει οδηγίες σχετικά με τη χρήση της συσκευής με ασφαλή τρόπο και κατανοούν τους κινδύνους που ενέχονται. Τα παιδιά δεν πρέπει να παίζουν με τη συσκευή. Ο καθαρισμός και η συντήρηση από τον χρήστη δεν πρέπει να πραγματοποιούνται από παιδιά χωρίς επίβλεψη.
- Τα παιδιά ηλικίας μικρότερης των 8 ετών δεν πρέπει να πλησιάζουν τη συσκευή αν δεν βρίσκονται υπό επιτήρηση.
- Μην αφήνετε τα παιδιά να παίζουν με τη συσκευή.
- Φυλάσσετε όλα τα υλικά συσκευασίας μακριά από τα παιδιά και απορρίψτε τα ορθά.
- Κρατήστε τα παιδιά και τα κατοικίδια μακριά από τη συσκευή ενώ λειτουργεί ή ψύχεται. Τα προσβάσιμα μέρη ενδέχεται να καίνε κατά τη χρήση.
- Εάν η συσκευή διαθέτει διάταξη ασφαλείας για παιδιά, θα πρέπει να ενεργοποιηθεί.
- Τα παιδιά δεν πρέπει να εκτελούν εργασίες καθαρισμού ή συντήρησης της συσκευής χωρίς επίβλεψη.

Γενικές πληροφορίες ασφαλείας

- ΠΡΟΕΙΔΟΠΟΙΗΣΗ: Η συσκευή και τα προσβάσιμα μέρη της ζεσταίνονται κατά τη χρήση. Προσέχετε, ώστε να αποφεύγετε την επαφή με τα θερμαινόμενα στοιχεία.
- Η συσκευή δεν προορίζεται για λειτουργία με εξωτερικό χρονόμετρο ή ξεχωριστό σύστημα τηλεχειρισμού.

- ΠΡΟΕΙΔΟΠΟΙΗΣΗ: Το μαγείρεμα χωρίς επιτήρηση με υλικά όπως λίπος και λάδι μπορεί να ενέχει κινδύνους και να προκαλέσει φωτιά.
- ΠΟΤΕ μην προσπαθήσετε να σβήσετε τη φωτιά με νερό. Αντίθετα, απενεργοποιήστε τη συσκευή και μετά καλύψτε τη φλόγα π.χ. με ένα καπάκι ή μια πυρίμαχη κουβέρτα.
- ΠΡΟΣΟΧΗ: Η διαδικασία μαγειρέματος πρέπει να επιβλέπεται. Μια βραχυπρόθεσμη διαδικασία μαγειρέματος πρέπει να επιβλέπεται συνεχώς.
- ΠΡΟΕΙΔΟΠΟΙΗΣΗ: Κίνδυνος πυρκαγιάς: Μην ακουμπάτε αντικείμενα στις επιφάνειες ψησίματος.
- Τα μεταλλικά αντικείμενα, όπως τα μαχαίρια, τα πιρούνια, τα κουτάλια και τα καπάκια από κατσαρόλες, δεν πρέπει να τοποθετούνται στην επιφάνεια της εστίας, επειδή μπορεί να ζεσταθούν.
- Μην χρησιμοποιείτε τη συσκευή προτού την εγκαταστήσετε στο ερμάριο εντοιχισμού.
- Να αποσυνδέετε πάντα την παροχή ηλεκτρικού ρεύματος πριν από τις εργασίες συντήρησης.
- Μην χρησιμοποιείτε ατμοκαθαριστή για να καθαρίσετε τη συσκευή.
- Μετά από τη χρήση, απενεργοποιήστε την εστία από τα πλήκτρα ελέγχου και μην βασίζεστε στον ανιχνευτή σκεύους.
- Εάν η κεραμική επιφάνεια/γυάλινη επιφάνεια ραγίσει, απενεργοποιήστε τη συσκευή και αποσυνδέστε την από το δίκτυο τροφοδοσίας.
- Εάν το καλώδιο τροφοδοσίας έχει υποστεί φθορές, θα πρέπει να αντικατασταθεί από τον κατασκευαστή, το εξουσιοδοτημένο κέντρο σέρβις ή κατάλληλα εξουσιοδοτημένο άτομο, ώστε να αποφευχθούν οι κίνδυνοι.
- ΠΡΟΕΙΔΟΠΟΙΗΣΗ: Χρησιμοποιείτε μόνο προστατευτικά εστίας που έχουν σχεδιαστεί από τον κατασκευαστή της συσκευής, χαρακτηρίζονται ως κατάλληλα για τη συσκευή στις οδηγίες χρήσης ή περιλαμβάνονται στη συσκευή. Η χρήση μη κατάλληλων προστατευτικών μπορεί να προκαλέσει ατυχήματα.

Οδηγίες ασφαλείας

Εγκατάσταση

⚠ Προειδοποίηση! Εγκατάσταση με σύνδεση σε πρίζα. Βεβαιωθείτε ότι η παροχή ρεύματος είναι συμβατή με τη συσκευή.

i Ακολουθήστε τις οδηγίες συναρμολόγησης που παρέχονται με τη συσκευή.

- Αφαιρέστε όλα τα υλικά συσκευασίας.
- Εάν η συσκευή έχει υποστεί ζημιά, μην προβείτε σε εγκατάσταση ή χρήση της.
- Διατηρήστε την ελάχιστη απόσταση από άλλες συσκευές και μονάδες.
- Να είστε πάντα προσεκτικοί κατά τη μετακίνηση της συσκευής, καθώς είναι βαριά. Χρησιμοποιείτε πάντα γάντια ασφαλείας και κλειστά υποδήματα.
- Σφραγίστε τις κομμένες επιφάνειες με στεγανοποιητικό, ώστε να αποφευχθεί η διόγκωση λόγω υγρασίας.
- Προστατέψτε το κάτω μέρος της συσκευής από ατμό και υγρασία.
- Μην εγκαταστήσετε τη συσκευή δίπλα σε πόρτα ή κάτω από παράθυρο. Αυτό αποτρέπει τον κίνδυνο πτώσης καυτών σκευών από τη συσκευή κατά το άνοιγμα της πόρτας ή του παραθύρου.
- Βεβαιωθείτε ότι ο χώρος κάτω από την εστία είναι επαρκής για την κυκλοφορία του αέρα.
- Το κάτω μέρος της συσκευής μπορεί να θερμανθεί πολύ. Εάν η συσκευή εγκατασταθεί πάνω από συρτάρια, βεβαιωθείτε ότι έχετε εγκαταστήσει ένα μη εύφλεκτο πλαίσιο διαχωρισμού κάτω από τη συσκευή, ώστε να αποτρέπεται η πρόσβαση στο κάτω μέρος της.

Ηλεκτρική σύνδεση

⚠ Προειδοποίηση! Κίνδυνος πυρκαγιάς και ηλεκτροπληξίας.

- Η συσκευή πρέπει να είναι γειωμένη.
- Προτού πραγματοποιήσετε οποιαδήποτε ενέργεια, βεβαιωθείτε ότι η συσκευή είναι αποσυνδεδεμένη από την παροχή ρεύματος.
- Βεβαιωθείτε ότι οι παράμετροι στην πινακίδα τεχνικών χαρακτηριστικών είναι συμβατές με την ηλεκτρική τάση της παροχής.
- Βεβαιωθείτε ότι η συσκευή έχει εγκατασταθεί σωστά. Τυχόν χαλαρό ή ακατάλληλο καλώδιο τροφοδοσίας ή φικς (εάν υπάρχει) μπορεί να οδηγήσει σε υπερθέρμανση.
- Χρησιμοποιήστε κατάλληλο καλώδιο τροφοδοσίας.
- Μην αφήνετε το καλώδιο τροφοδοσίας να μπερδευτεί.
- Βεβαιωθείτε ότι έχει εγκατασταθεί προστασία από κραδασμούς.
- Βεβαιωθείτε ότι το καλώδιο τροφοδοσίας ή το φικς (εάν υπάρχει) δεν αγγίζει την καυτή συσκευή ή τα μαγειρικά σκεύη όταν συνδέετε τη συσκευή στις κοντινές πρίζες.

- Μην χρησιμοποιείτε πολύπριζα και μπαλαντέζες.
- Βεβαιωθείτε ότι δεν έχει προκληθεί ζημιά στο φικς (εάν υπάρχει) ή στο καλώδιο τροφοδοσίας. Επικοινωνήστε με το Εξουσιοδοτημένο κέντρο σέρβις ή με ηλεκτρολόγο για την αντικατάσταση του καλωδίου τροφοδοσίας.
- Η προστασία από κραδασμούς των ρευματοφόρων και μονωμένων εξαρτημάτων πρέπει να στερεωθεί με τέτοιο τρόπο, ώστε να μην μπορεί να αφαιρεθεί χωρίς εργαλεία.
- Συνδέστε το φικς τροφοδοσίας στην πρίζα μόνον αφού έχει ολοκληρωθεί η εγκατάσταση. Μετά την εγκατάσταση, βεβαιωθείτε ότι είναι δυνατή η πρόσβαση στο φικς τροφοδοσίας.
- Εάν η πρίζα είναι χαλαρή, μην συνδέετε το φικς.
- Μην τραβάτε το καλώδιο ρεύματος για να αποσυνδέσετε τη συσκευή. Τραβάτε πάντα το φικς τροφοδοσίας.

Χρήση

⚠ Προειδοποίηση! Κίνδυνος τραυματισμού, εγκαυμάτων και ηλεκτροπληξίας.

- Αφαιρέστε όλα τα υλικά συσκευασίας, τις ετικέτες και την προστατευτική μεμβράνη (εάν υπάρχει) πριν από την πρώτη χρήση.
- Αυτή η συσκευή προορίζεται μόνο για οικιακή χρήση.
- Μην αλλάζετε τις προδιαγραφές της παρούσας συσκευής.
- Βεβαιωθείτε ότι τα ανοίγματα εξαερισμού δεν είναι φραγμένα.
- Μην αφήνετε τη συσκευή να λειτουργεί χωρίς επίβλεψη.
- Απενεργοποιείτε τη ζώνη μαγειρέματος μετά από κάθε χρήση.
- Μην βασίζεστε στον ανιχνευτή σκευούς.
- Μην τοποθετείτε μαχαιροπίρουνα ή καπάκια σκευών στις ζώνες μαγειρέματος. Ενδέχεται να θερμανθούν υπερβολικά.
- Μην χειρίζεστε τη συσκευή με βρεγμένα χέρια ή εάν έχει έρθει σε επαφή με νερό.
- Μην χρησιμοποιείτε τη συσκευή ως επιφάνεια εργασίας ή ως επιφάνεια αποθήκευσης.
- Εάν η επιφάνεια της συσκευής ραγίσει, αποσυνδέστε αμέσως τη συσκευή από την παροχή ρεύματος. Αυτό είναι απαραίτητο για την αποφυγή ηλεκτροπληξίας.
- Οι χρήστες με βηματοδότη πρέπει να διατηρούν απόσταση τουλάχιστον 30 cm από τις επαγωγικές ζώνες μαγειρέματος όταν η συσκευή βρίσκεται σε λειτουργία.
- Όταν τοποθετείτε φαγητό σε καυτό λάδι, μπορεί να πεταχτούν σταγόνες λαδιού.
- Όταν θερμαίνονται, τα λίπη και το λάδι μπορούν να απελευθερώσουν εύφλεκτους ατμούς. Κρατάτε τυχόν φλόγες ή θερμά αντικείμενα μακριά από λίπη και λάδια που χρησιμοποιείτε στο μαγείρεμα.

- Οι ατμοί που εκλύονται από το πολύ ζεστό λάδι ενδέχεται να προκαλέσουν αυθόρμητη καύση.
- Το χρησιμοποιημένο λάδι που μπορεί να περιέχει υπολείμματα τροφίμων ενδέχεται να προκαλέσει πυρκαγιά σε χαμηλότερη θερμοκρασία από το λάδι που χρησιμοποιείται για πρώτη φορά.
- Μην τοποθετείτε μέσα της εστίας τη συσκευή εύφλεκτα αντικείμενα ή αντικείμενα εμποτισμένα με εύφλεκτα προϊόντα.

⚠ Προειδοποίηση! Κίνδυνος βλάβης στη συσκευή.

- Μην τοποθετείτε ζεστά μαγειρικά σκεύη στον πίνακα ελέγχου.
- Μην τοποθετείτε ζεστά καπάκια σκευών επάνω στη γυάλινη επιφάνεια της εστίας.
- Μην τοποθετείτε στην αναμμένη εστία μαγειρικά σκεύη που δεν περιέχουν υγρά.
- Προστατέψτε τη συσκευή από πτώσεις αντικειμένων ή μαγειρικών σκευών. Η επιφάνεια μπορεί να υποστεί ζημιά.
- Μην ενεργοποιείτε τις ζώνες μαγειρέματος με άδεια σκεύη ή χωρίς σκεύη.
- Μην τοποθετείτε αλουμινόχαρτο επάνω στη συσκευή.
- Μαγειρικά σκεύη από χυτοσίδηρο, αλουμίνιο ή σκεύη με κατεστραμμένο πυθμένα μπορεί να προκαλέσουν γρατσουνιές στο γυαλί/κεραμικό γυαλί. Ανασκήνωση πάνω αυτά τα σκεύη όταν πρέπει να τα μετακινήσετε επάνω στην επιφάνεια μαγειρέματος.

- Αυτή η συσκευή προορίζεται μόνο για μαγείρεμα. Δεν πρέπει να χρησιμοποιείται για άλλους σκοπούς, όπως, ενδεικτικά, για θέρμανση δωματίου.

Φροντίδα και καθαρισμός

- Καθαρίζετε τακτικά τη συσκευή για να αποφύγετε την υποβάθμιση του επιφανειακού υλικού.
- Απενεργοποιήστε τη συσκευή και αφήστε την να κρυώσει πριν από τον καθαρισμό.
- Μην χρησιμοποιείτε ψεκασμό με νερό ή ατμό για τον καθαρισμό της συσκευής.
- Καθαρίζετε τη συσκευή με ένα υγρό μαλακό πανί. Χρησιμοποιείτε μόνο ουδέτερα απορρυπαντικά. Μην χρησιμοποιείτε λειαντικά προϊόντα, σφουγγαράκια που χαράσσουν, διαλύτες ή μεταλλικά αντικείμενα.

Απόρριψη

⚠ Προειδοποίηση! Κίνδυνος τραυματισμού ή ασφυξίας.

- Επικοινωνήστε με τις δημοτικές αρχές για πληροφορίες σχετικά με τη σωστή απόρριψη της συσκευής.
- Αποσυνδέστε τη συσκευή από την τροφοδοσία ρεύματος.
- Κόψτε το ηλεκτρικό καλώδιο κοντά στη συσκευή και απορρίψτε το.

Φροντίδα και καθαρισμός

⚠ ΠΡΟΕΙΔΟΠΟΙΗΣΗ!

- Απενεργοποιήστε τη συσκευή και αφήστε την να κρυώσει πριν την αποσυνδέσετε.
- Απενεργοποιήστε τη συσκευή και αφήστε την να κρυώσει πριν την καθαρίσετε.
- Για λόγους ασφαλείας, μην καθαρίζετε τη συσκευή με εκτοξευτήρες ατμού ή καθαριστικά υψηλής πίεσης.
- Τα αιχμηρά αντικείμενα και τα σκληρά καθαριστικά προκαλούν ζημιά στη συσκευή. Καθαρίζετε τη συσκευή και αφαιρείτε τα υπολείμματα με νερό και υγρό καθαριστικό μετά από κάθε χρήση. Αφαιρείτε, επίσης, τα υπολείμματα των καθαριστικών!

- ⓘ Οι γρατσουνιές και οι σκούροι λεκέδες στο κεραμικό γυαλί που δεν μπορούν να αφαιρεθούν δεν επηρεάζουν τη λειτουργία της συσκευής.

Αφαίρεση των υπολειμμάτων και των επίμονων υπολειμμάτων:

- Τα φαγητά που περιέχουν ζάχαρη, τα πλαστικά και τα υπολείμματα αλουμινόχαρτου πρέπει να απομακρύνονται αμέσως. Το καταλληλότερο εργαλείο για τον καθαρισμό της επιφάνειας του γυαλιού είναι η ξύστρα (δεν συμπεριλαμβάνεται με τη συσκευή). Τοποθετήστε μια ξύστρα υπό γωνία στην επιφάνεια του κεραμικού γυαλιού και απομακρύνετε τα υπολείμματα ξύνοντας ελαφρά την επιφάνεια. Σκουπίστε τη συσκευή με ένα υγρό πανί και λίγο υγρό καθαρισμού. Στο τέλος τρίψτε τη συσκευή με ένα καθαρό πανί.
- Στίγματα από άλατα και νερό, πιτσιλιές από λίπος και γυαλιστερές μεταλλικές δυσχρωμιές πρέπει να αφαιρούνται μόλις κρυώσει η συσκευή, χρησιμοποιώντας καθαριστικό για κεραμικό γυαλί ή ανοξείδωτο ατσάλι.

Περιβαλλοντικά θέματα

Ανακυκλώστε τα υλικά με το σύμβολο . Τοποθετήστε τα υλικά συσκευασίας σε κατάλληλα δοχεία για ανακύκλωση. Συμβάλετε στην προστασία του περιβάλλοντος και της ανθρώπινης υγείας ανακυκλώνοντας τις άχρηστες ηλεκτρικές και

ηλεκτρονικές συσκευές. Μην απορρίπτετε με τα οικιακά απορρίμματα συσκευές που φέρουν το σύμβολο . Επιστρέψτε το προϊόν στην τοπική σας μονάδα ανακύκλωσης ή επικοινωνήστε με τη δημοτική αρχή.

Εξοικονόμηση ενέργειας

Μπορείτε να εξοικονομήσετε ενέργεια κατά το καθημερινό μαγείρεμα ακολουθώντας τις παρακάτω συμβουλές.

- Όταν ζεσταίνετε νερό, χρησιμοποιείτε μόνο την ποσότητα που χρειάζεστε.
- Εάν είναι δυνατόν, τοποθετείτε πάντα τα καπάκια στα σκεύη.

- Πριν ενεργοποιήσετε τη ζώνη μαγειρέματος, τοποθετήστε το μαγειρικό σκεύος σε αυτήν.
- Τοποθετείτε τα μικρότερα σκεύη στις μικρότερες ζώνες μαγειρέματος.
- Τοποθετείτε τα σκεύη απευθείας στο κέντρο της ζώνης μαγειρέματος.
- Χρησιμοποιήστε την υπολειμματική θερμότητα για να διατηρήσετε το φαγητό ζεστό.

Κατασκευαστής

Ikea of Sweden AB - SE - 343 81 Älmhult, Σουηδία

Εγγύηση IKEA

Για πόσο διάστημα ισχύει η Εγγύηση IKEA;

Αυτή η εγγύηση ισχύει για 2 χρόνια από την αρχική ημερομηνία αγοράς της συσκευής σας από την IKEA, εκτός εάν ορίζεται κάτι διαφορετικό από την εθνική νομοθεσία. Επισκεφθείτε τη διεύθυνση IKEA.com για να ενημερωθείτε για όσα ισχύουν στη χώρα σας. Απαιτείται η πρωτότυπη απόδειξη αγοράς ως αποδεικτικό στοιχείο. Σε περίπτωση διεξαγωγής εργασιών επισκευής στα πλαίσια της εγγύησης, αυτό δεν θα επεκτείνει τη διάρκεια της εγγύησης για τη συσκευή.

Ποιος εκτελεί τις εργασίες επισκευής;

Επικοινωνήστε με το πλησιέστερο κατάστημα IKEA.

Τι καλύπτει αυτή η εγγύηση;

Η εγγύηση καλύπτει βλάβες της συσκευής που προκλήθηκαν από εσφαλμένη κατασκευή ή από αστοχίες υλικού από την ημερομηνία αγοράς από την IKEA. Η εγγύηση αυτή ισχύει μόνο για οικιακή χρήση. Οι εξαιρέσεις ορίζονται στην ενότητα «Τι δεν καλύπτει αυτή η εγγύηση;» Κατά τη διάρκεια ισχύος της εγγύησης καλύπτεται το κόστος αποκατάστασης της βλάβης, π.χ. επισκευές, εξαρτήματα, εργατικά και μετακινήσεις, εφόσον δεν απαιτούνται ειδικές δαπάνες για την επισκευή της συσκευής. Τα εξαρτήματα που αντικαθίστανται περιέρχονται στην κατοχή της IKEA.

Τι θα κάνει η IKEA για να διορθώσει το πρόβλημα;

Η IKEA θα εξετάσει το προϊόν και θα αποφασίσει, κατά την αποκλειστική διακριτική της ευχέρεια, αν καλύπτεται από την παρούσα εγγύηση. Αν θεωρήσει ότι καλύπτεται, η IKEA, κατά τη διακριτική της ευχέρεια, είτε θα επισκευάσει το ελαττωματικό προϊόν είτε θα το αντικαταστήσει με ίδιο ή με παρόμοιο προϊόν.

Τι δεν καλύπτει αυτή η εγγύηση;

- Φυσιολογική φθορά.
- Βλάβη από πρόθεση ή αμέλεια, βλάβη που οφείλεται σε μη τήρηση των οδηγιών λειτουργίας, εσφαλμένη εγκατάσταση ή σύνδεση σε ακατάλληλη τάση, βλάβη που οφείλεται σε χημική ή ηλεκτροχημική αντίδραση, σκουριά, διάβρωση ή βλάβη λόγω του νερού, συμπεριλαμβανομένης, ενδεικτικά, βλάβης λόγω υπερβολικής συσσώρευσης αλάτων στην παροχή νερού, καθώς και βλάβη που οφείλεται σε μη φυσιολογικές περιβαλλοντικές συνθήκες.
- Αναλώσιμα εξαρτήματα, συμπεριλαμβανομένων μπαταριών και λαμπτήρων.
- Τα μη λειτουργικά ή τα διακοσμητικά εξαρτήματα που δεν επηρεάζουν την κανονική χρήση της συσκευής, συμπεριλαμβανομένων των γρατζουνιών και των πιθανών δυσχρωμιών.
- Τυχαιά βλάβη που προκαλείται από ξένα σωματίδια ή ουσίες, καθώς και βλάβη που οφείλεται στον καθαρισμό ή την απόφραξη φίλτρων, συστημάτων αποστράγγισης ή θηκών απορρυπαντικού.
- Ζημιές στα παρακάτω εξαρτήματα: υαλοκεραμικές επιφάνειες, πρόσθετα εξαρτήματα, σκεύη και καλάθια μαχαιροπίρουων, σωλήνες παροχής και αποστράγγισης, λάστιχα στεγανοποίησης, λαμπτήρες και καλύμματα λαμπτήρων, θόνες, διακόπτες, περιβλήματα και τμήματα περιβλημάτων. Εκτός εάν αυτές οι ζημιές αποδεχτεί πως έχουν προκληθεί από ελαττωματική λειτουργία του προϊόντος.
- Οι επισκευές που δεν πραγματοποιήθηκαν από εξουσιοδοτημένους και/ή από αντισυμβαλλόμενους τεχνικούς παροχής υπηρεσιών σέρβις, ή όταν έχουν χρησιμοποιηθεί μη γνήσια ανταλλακτικά.
- Επισκευές λόγω εσφαλμένης εγκατάστασης ή εγκατάστασης που δεν πληρεί τις προδιαγραφές.
- Η χρήση της συσκευής σε μη οικιακό περιβάλλον, π.χ. επαγγελματική χρήση.

- Ζημιές κατά τη μεταφορά. Αν ο πελάτης μεταφέρει το προϊόν στο σπίτι του ή σε άλλη διεύθυνση, η IKEA δεν είναι υπεύθυνη για οποιαδήποτε ζημιά προκληθεί κατά τη μεταφορά. Ωστόσο, αν η IKEA μεταφέρει το προϊόν στη διεύθυνση παράδοσης του πελάτη, η βλάβη που μπορεί να προκληθεί κατά τη μεταφορά θα καλυφθεί από την IKEA.
- Το κόστος για την αρχική εγκατάσταση της συσκευής IKEA. Ωστόσο, εάν ο πάροχος τεχνικής εξυπηρέτησης της IKEA ή ο εξουσιοδοτημένος συνεργάτης υπηρεσιών επισκευής επισκευάσει ή αντικαταστήσει τη συσκευή βάσει των όρων της παρούσας εγγύησης, ο πάροχος τεχνικής εξυπηρέτησης ή ο εξουσιοδοτημένος συνεργάτης υπηρεσιών επισκευής θα εγκαταστήσει ξανά την επισκευασμένη συσκευή ή θα εγκαταστήσει τη συσκευή αντικατάστασης, εάν απαιτείται.

Πώς εφαρμόζεται η εθνική νομοθεσία

Η εγγύηση IKEA σάς παρέχει συγκεκριμένα νομικά δικαιώματα, τα οποία καλύπτουν ή υπερβαίνουν όλες τις τοπικές νομικές απαιτήσεις. Ωστόσο αυτές οι προϋποθέσεις δεν περιορίζουν με κανένα τρόπο τα δικαιώματα του καταναλωτή που περιγράφηκαν στην τοπική νομοθεσία.

Περιοχή ισχύος

Για συσκευές που αγοράστηκαν σε μια χώρα της ΕΕ. και μεταφέρθηκαν σε άλλη χώρα της ΕΕ., οι υπηρεσίες θα προσφερθούν εντός του πλαισίου των όρων εγγύησης που ισχύουν στη νέα χώρα. Η εκτέλεση των υπηρεσιών επισκευής στο πλαίσιο της εγγύησης είναι υποχρεωτική, μόνο εάν η συσκευή συμμορφώνεται και έχει εγκατασταθεί σύμφωνα με:

- τις τεχνικές προδιαγραφές της χώρας στην οποία υποβάλλεται το αίτημα για εργασίες εγγύησης,
- τις Οδηγίες συναρμολόγησης και τις Πληροφορίες ασφάλειας του εγχειριδίου χρήσης.

ΥΠΟΣΤΗΡΙΞΗ για συσκευές IKEA

Μην διστάζετε να απευθύνεστε στην IKEA για να:

- υποβάλετε αίτημα εργασιών στο πλαίσιο της εγγύησης,
- ζητήσετε διευκρινίσεις σχετικά με τις λειτουργίες των συσκευών IKEA.

Για να διασφαλιστεί η παροχή βέλτιστης υποστήριξης, διαβάστε προσεκτικά τις Οδηγίες συναρμολόγησης ή/και το Εγχειρίδιο χρήσης πριν επικοινωνήσετε μαζί μας.

Τρόπος επικοινωνίας για αιτήματα επισκευών



Το κέντρο υποστήριξης πελατών IKEA θα σας εξυπηρετήσει τηλεφωνικά με βασικές οδηγίες αποκατάστασης του προβλήματος της συσκευής σας κατά την υποβολή του τηλεφωνικού αιτήματός σας. Ανατρέξτε στον κατάλογο IKEA ή επισκεφτείτε την ηλεκτρονική διεύθυνση www.ikea.com για τον τοπικό τηλεφωνικό αριθμό και το ωράριο λειτουργίας.

Για να σας παρέχουμε ταχύτερη εξυπηρέτηση, κοινοποιήστε μας τον αριθμό προϊόντος IKEA (8ψήφιος κωδικός) που βρίσκεται στην πινακίδα τεχνικών χαρακτηριστικών της συσκευής σας.

ΦΥΛΑΞΤΕ ΤΗΝ ΑΠΟΔΕΙΞΗ ΑΓΟΡΑΣ!

Αποτελεί αποδεικτικό αγοράς και είναι απαραίτητη ώστε να ισχύει η εγγύηση. Η απόδειξη αγοράς αναγράφει, επίσης, την ονομασία IKEA και τον αριθμό προϊόντος (8ψήφιος κωδικός) για κάθε μία από τις συσκευές που αγοράσατε.

Χρειάζεστε επιπλέον βοήθεια;

Για οποιαδήποτε περαιτέρω απορία που δεν σχετίζεται με την Υποστήριξη των συσκευών σας, επικοινωνήστε με το τηλεφωνικό κέντρο του πλησιέστερου καταστήματος IKEA. Συνιστάται να διαβάσετε προσεκτικά το εγχειρίδιο της συσκευής πριν επικοινωνήσετε μαζί μας.

Informacije o bezbednosti

- ⓘ Pažljivo pročitajte priložena uputstva pre postavljanja i upotrebe uređaja. Proizvođač ne odgovara ako nepravilna ugradnja dovede do povreda i štete. Uvek držite uputstva uz aparat za buduću upotrebu.

Bezbednost dece i ugroženih osoba

- Deca od 8 godina i starija, kao i osobe sa smanjenim fizičkim, čulnim ili mentalnim sposobnostima ili bez dovoljnog iskustva i znanja mogu da koriste ovaj uređaj samo ako su pod nadzorom ili su im data uputstva u vezi sa korišćenjem uređaja na bezbedan način i ako razumeju opasnosti koje pri tome postoje. Deca ne smeju da se igraju ovim uređajem. Održavanje i čišćenje ne smeju da obavljaju deca bez nadzora.
- Deca mlađa od 8 godina moraju se držati podalje od uređaja, osim ako su pod stalnim nadzorom.
- Deca ne smeju da se igraju uređajem.
- Držite svu ambalažu van domašaja dece i pravilno je odložite.
- Držite decu i ljubimce podalje od uređaja dok radi i dok se hladi. Izloženi delovi mogu da se zagreju tokom upotrebe.
- Ako uređaj ima zaštitu za decu, treba je aktivirati.
- Deca ne smeju da čiste i održavaju ovaj uređaj bez nadzora.

Opšta bezbednost

- UPOZORENJE: Uređaj i njegovi pristupačni delovi postaju vrela tokom upotrebe. Treba voditi računa da se izbegne dodirivanje grejnih elemenata.
- Ne koristite ovaj uređaj u kombinaciji sa spoljnim tajmerom ili zasebnim sistemom za daljinsku kontrolu.
- UPOZORENJE: Kuvanje na uređaju bez nadzora, uz upotrebu masti ili ulja, može da bude opasno i može da dovede do požara.
- NIKADA ne pokušavajte da ugascite požar pomoću vode, već isključite uređaj, a zatim prekrijte plamen, koristeći npr. poklopac ili protivpožarno čebe.

- **OPREZ:** Proces termičke obrade hrane mora da se nadgleda. Kraći proces termičke obrade hrane mora neprekidno da se nadgleda.
- **UPOZORENJE:** Opasnost od požara: Ne držite predmete na grejnim površinama.
- Metalni predmeti kao što su noževi, viljuške, kašike ili poklopci ne smeju se spuštati na grejnu površinu uređaja, jer mogu postati vreli.
- Ne koristite uređaj pre nego što ga ugradite na predviđeno mesto ugradnje.
- Isključite uređaj iz utičnice pre održavanja.
- Ne čistite ovaj uređaj paročistačem.
- Nakon upotrebe, isključite uređaj pomoću njegovih kontrolnih dugmadi i nemojte se naslanjati na senzore za posude.
- Ako je površina od staklokeramike/stakla naprsila, isključite uređaj na dugme i isključite ga iz strujne utičnice.
- Ako je kabl za napajanje oštećen, potrebno je da ga zameni proizvođač, ovlašćeni serviser ili druga kvalifikovana osoba kako bi se izbegla opasnost.
- **UPOZORENJE:** Koristite samo one zaštitne rešetke koje je proizveo proizvođač uređaja ili koje je proizvođač naveo u uputstvu za upotrebu kao odgovarajuće ili koje su ugrađene u uređaj. Korišćenje neodgovarajućih zaštitnih rešetki može da izazove nesreću.

Bezbednosna uputstva

Postavljanje

- ⚠ **Upozorenje!** Instalacija dodatne komponente. Obezbedite odgovarajuće napajanje kompatibilno sa uređajem.
- i Pratite uputstva za montažu koja ste dobili uz uređaj.
 - Odstranite svu ambalažu.
 - Nemojte postavljati ili koristiti oštećeni uređaj.
 - Održavajte neophodnu udaljenost od drugih uređaja i jedinica.
 - Budite pažljivi uvek kad premeštate uređaj, jer je težak. Uvek nosite zaštitne rukavice i zatvorenu obuću.
 - Rezane površine popunite nekim zaptivnim sredstvom da ne bi nabubrele od vlage.
 - Dno uređaja zaštitite od pare i vlage.
 - Ne ugrađujte ovaj uređaj pored vrata ili ispod prozora. Time sprečavate da vrelo posude padne sa uređaja kada se otvore vrata ili prozor.
 - Vodite računa da ispod ploče ima dovoljno prostora za strujanje vazduha.
 - Dno ovog uređaja može jako da se zagreje. Ako se uređaj ugrađuje iznad fioka, obavezno postavite vatrostalnu pregradnu ploču ispod uređaja da biste sprečili pristup istima odozdo.

Električno povezivanje

- ⚠ **Upozorenje!** Postoji rizik od požara i strujnog udara.

- Uređaj mora biti uzemljen.
- Pre svake radnje uverite se da je uređaj isključen iz strujne utičnice.
- Vodite računa da parametri na nazivnoj pločici odgovaraju parametrima strujnog kola.
- Vodite računa da uređaj bude pravilno ugrađen. Labavo ili nepravilno povezani strujni kablovi ili utičnica (ako postoji) mogu da izazovu jako zagrevanje kontakta.
- Koristite odgovarajući strujni kabl.
- Ne dozvolite da se strujni kabl zamrsi.
- Vodite računa da bude ugrađena zaštita od strujnog udara.
- Prilikom povezivanja uređaja sa obližnjim utičnicama pazite da strujni kabl ili utikač (ako postoji) ne dodiruje vreo uređaj ili vrelo posuđe.
- Nemojte koristiti adaptere sa više utičnica i produžne kablove.
- Pazite da ne oštetite utikač (ako postoji) ili strujni kabl. Ako je strujni kabl oštećen, zatražite od ovlašćenog servisa ili električara da ga zameni.
- Zaštita od strujnog udara mora sa delovima koji su pod naponom i delovima koji su izolovani da se poveže na takav način da se ne može odvojiti bez alata.
- Po završetku postavljanja priključite utikač strujnog kabla u utičnicu. Proverite da li nakon postavljanja postoji pristup utikaču.
- Ako je utikač labav, ne priključujte ga u utičnicu.
- Pri izvlačenju utikača iz utičnice ne vucite za kabl. Uvek uhvatite i izvucite utikač.

Upotreba

⚠ Upozorenje! Postoji rizik od povrede, požara i strujnog udara.

- Uklonite svu ambalažu, nalepnice i zaštitnu foliju (ako je ima) pre prve upotrebe.
- Ovaj uređaj je namenjen isključivo za upotrebu u domaćinstvu.
- Nemojte menjati specifikacije ovog uređaja.
- Vodite računa da ventilacioni otvori ne budu blokirani.
- Ne dozvolite da uređaj bude bez nadzora dok radi.
- Postavite grejnu zonu na "isključeno" nakon svake upotrebe.
- Ne oslanjajte se na detektor posude.
- Ne stavljajte pribor ni poklopce na grejne zone. Mogu jako da se zagreju.
- Ne dirajte uređaj mokrim rukama niti onda kada je u kontaktu s vodom.
- Ne koristite uređaj kao radnu površinu niti kao površinu za odlaganje predmeta.
- Ako je površina uređaja naprsla, odmah isključite uređaj iz utičnice. Svrha toga je zaštita od strujnog udara.
- Korisnici koji imaju ugrađen pejsmejker moraju da održavaju udaljenost od barem 30 cm od indukcionih grejnih zona dok uređaj radi.

- Kada stavite namirnice na vrelo ulje, može da dođe do prskanja.
- Masnoće i ulja mogu da ispuštaju zapaljiva isparenja kada se zagreju. Držite plamen i zagrejane predmete podalje od masnoća i ulja kada spremate hranu sa njima.
- Isparenja koja ispušta vrelo ulje mogu da izazovu spontano paljenje.
- Iskorišćeno ulje, koje može da sadrži čestice hrane, može da se zapali na nižim temperaturama u poređenju sa uljem koje se prvi put koristi.
- Nemojte stavljati zapaljive proizvode ili predmete nakvašene zapaljivim proizvodima u uređaj, pored njega ili na njega.

⚠ Upozorenje! Postoji rizik od oštećenja uređaja.

- Ne stavljajte vrelo pribor na komandnu tablu.
- Ne stavljajte vrelo poklopac na staklenu površinu ploče.
- Ne dozvolite da tečnost u posudi toliko uvri da posuda ostane suva.
- Pazite da predmeti ili posuđe ne padnu na uređaj. Površina bi mogla da se ošteti.
- Ne aktivirajte grejnu zonu ako na njoj stoji prazna posuda ili ako na njoj uopšte nema posude.
- Ne stavljajte aluminijumsku foliju na uređaj.
- Posuđe izrađeno od livenog gvožđa ili aluminijuma i posuđe oštećenog dna može da napravi ogrebotine na staklu/staklokeramici. Kada te predmete treba da sklonite sa grejne zone, uvek ih prvo podignite.
- Ovaj uređaj je namenjen isključivo za spremanje hrane. Ne sme se koristiti u druge svrhe, na primer za zagrevanje prostorije.

Održavanje i čišćenje

- Redovno čistite uređaj da biste očuvali njegov površinski materijal.
- Isključite uređaj i sačekajte da se ohladi pre čišćenja.
- Nemojte čistiti uređaj raspršenom vodom i parom.
- Uređaj čistite vlažnom mekom krpom. Koristite isključivo neutralni deterdžent. Nemojte koristiti abrazivna sredstva, abrazivne jastučiće za čišćenje, rastvarače ili metalne predmete.

Odlaganje

⚠ Upozorenje! Rizik od povrede ili gušenja.

- Pitajte opštinske organe kako da pravilno odložite aparat.
- Uređaj isključite iz električne mreže.
- Presecite strujni kabl u blizini uređaja i bacite ga.

Održavanje i čišćenje

UPOZORENJE!

- Pre isključivanja utikača strujnog kabela iz utičnice, isključite uređaj i sačekajte da se ohladi.
- Pre čišćenja, isključite uređaj i sačekajte da se ohladi.
- Iz bezbednosnih razloga, nemojte čistiti uređaj paročistačem ni mašinom za pranje pod pritiskom.
- Oštri predmeti i abrazivna sredstva za čišćenje dovode do oštećenja ovog uređaja. Nakon svake upotrebe očistite uređaj i uklonite prljavštinu vodom i deterdžentom za sudove. Uklonite i ostatke deterdženta!

-  Ogrebotine i tamne mrlje na staklokeramičkoj površini koje ne mogu da se uklone ne utiču na rad uređaja.

Uklanjanje prljavštine i upornih fleka:

- Namirnice koje sadrže šećer, plastiku i ostatke aluminijumske folije treba hitno ukloniti, za šta će najbolje poslužiti specijalni strugač (ne dobija se uz uređaj). Strugač postavite na ploču pod uglom i očistite prljavštinu prevlačenjem njegovog noža preko površine. Prebrišite uređaj vlažnom krpom sa malo deterdženta za posuđe. Na kraju osušite uređaj glancanjem čistom krpom.
- Prstenove kamenca, prstenove od vode, isprskanu masnoću i fleke na sjajnim metalnim delovima treba očistiti kada se uređaj ohladi, i to pomoću sredstva za čišćenje staklokeramičkih ploča ili nerđajućeg čelika.

Informacije u vezi sa zaštitom životne sredine

Reciklirajte materijale obeležene simbolom .

Stavite ambalažu u odgovarajuću kantu za reciklažu. Doprinesite zaštiti okoline i zdravlja ljudi – reciklirajte električne i elektronske aparate. Uređaje označene simbolom  ne bacajte zajedno sa kućnim otpadom. Proizvod odnesite na lokalno mesto za reciklažu ili kontaktirajte nadležnu službu.

Štednja energije

Možete da štedite energiju tokom svakodnevne pripreme hrane tako što ćete primenjivati dolenađene savete.

- Prilikom zagrevanja vode koristite samo količinu koja vam je potrebna.
- Ako je moguće, uvek poklopite posudu.
- Pre aktiviranja grejne zone stavite posudu na nju.
- Stavljajte manje posude na manje grejne zone.
- Posude stavljajte direktno na centar grejne zone.
- Za održavanje hrane toplom i za njeno otapanje koristite zaostalu toplotu.

Proizvođač

Ikea of Sweden AB – SE – 343 81 Älmhult, Švedska

IKEA garancija

Koliko traje IKEA garancija?

Ova garancija važi 2 godine od prvobitnog datuma kupovine uređaja u prodavnici IKEA, osim ako nije drukčije naznačeno u nacionalnim propisima. Idite na IKEA.com da biste saznali šta važi za vašu zemlju. Kao dokaz kupovine treba priložiti originalni fiskalni isečak. Servis uređaja u garantnom roku neće produžiti trajanje garancije za uređaj.

Ko će obaviti servis?

Obratite se najbližoj prodavnici IKEA.

Šta ova garancija pokriva?

Ova garancija pokriva neispravnosti uređaja prouzrokovane lošom izradom ili greškama u materijalu počev od dana kupovine u prodavnici IKEA. Ova garancija važi samo za upotrebu u domaćinstvu.

Izuzeci su navedeni u odeljku "Šta nije pokriveno ovom garancijom?" Garantnim rokom su pokriveni troškovi otklanjanja kvara, npr. popravke, delovi, rad i putni troškovi, pod uslovom da se uređaju može pristupiti za popravku bez dodatnih rashoda. Zamenjeni delovi postaju svojina kompanije IKEA.

Šta će IKEA uraditi da reši problem?

IKEA će pregledati proizvod i odlučiti, po sopstvenom nahođenju, da li je pokriven ovom garancijom. Ako se utvrdi da garancija važi, IKEA će, po sopstvenom nahođenju, popraviti pokvareni uređaj ili ga zameniti istim ili ekvivalentnim.

Šta nije pokriveno ovom garancijom?

- Uobičajeno habanje.

- Šteta pričinjena namerno ili iz nehata, šteta pričinjena jer nisu uzeta u obzir uputstva za upotrebu, nepravilna ugradnja ili priključivanje na nedozvoljeni električni napon, šteta prouzrokovana hemijskom ili elektrohemijskom reakcijom, rđa, korozija ili šteta prouzrokovana vodom, uključujući, između ostalog, visok sadržaj kameca u vodi, šteta prouzrokovana abnormalnim uslovima koji se pojavljuju u okruženju.
- Potrošni delovi, uključujući baterije i sijalice.
- Nefunkcionalni i dekorativni delovi koji ne utiču na uobičajeno korišćenje aparata, uključujući ogrebotine i moguće razlike u boji.
- Slučajna šteta pričinjena stranim predmetima ili supstancama, kao i čišćenje ili deblokiranje filtera, odvodnog sistema ili fioka za deterdžent.
- Šteta pričinjena sledećim delovima: staklokeramici, dodatnoj opremi, korpama za kuhinjsko posuđe i pribor za jelo, dovodnom i odvodnom crevu, zaptivkama, sijalicama i poklopcima lampica, displeju, dugmadi, kućištima i delovima kućišta. Osim u slučaju kada se može dokazati da su uzrok tih kvarova greške u proizvodnji.
- Popravke koje nije izvršio ovlašćeni serviser i/ili ugovorni partner ovlašćenog servisa ili kada nisu korišćeni originalni delovi.
- Popravke zbog lošeg postavljanja ili postavljanja koje nije izvršeno u skladu sa specifikacijama.
- Korišćenje aparata van domaćinstva, tj. profesionalna upotreba.
- Šteta pričinjena prilikom transporta. Ako sam kupac prevozi proizvod do svoje kuće ili na drugu adresu, IKEA ne odgovara za štetu do koje može doći tokom transporta. Međutim, ako IKEA isporučuje proizvod na adresu kupca, tada će štetu koja se prični proizvodu u toku ove isporuke pokriti IKEA.
- Troškovi prvog postavljanja uređaja kompanije IKEA. Međutim, ako servis koji je imenovala kompanija IKEA ili njegov ovlašćeni partnerski servis popravi ili zameni uređaj u skladu sa ovom garancijom, imenovani servis ili njegov ovlašćeni partnerski servis će ponovo ugraditi popravljeni uređaj ili ugraditi zamenu, po potrebi.

Kako se primenjuju zakoni zemlje

Garancija kompanije IKEA vam daje konkretna zakonska prava, koja ispunjavaju ili premašuju sve lokalne zakonske obaveze. Međutim, ti uslovi ni na koji način ne ograničavaju prava potrošača predviđena lokalnim zakonima.

Područje važenja

Za uređaje koji su kupljeni u jednoj zemlji EU i koji su odneti u drugu zemlju, servis će se obezbediti u okviru garantnih uslova koji su uobičajeni u toj drugoj zemlji. Obaveza servisiranja pod garancijom postoji samo za uređaj kod kojeg su ispoštovani propisi i ugrađen je u skladu sa:

- tehničkim specifikacijama zemlje u kojoj je podnet zahtev za iskorišćenje garancije;
- uputstvom za montažu i bezbedosnim informacijama iz Uputstva za upotrebu.

NAKON KUPOVINE uređaja kompanije IKEA

Bez ustručavanja se obratite kompaniji IKEA ako treba da:

- podnesete zahtev za servisiranje u skladu sa ovom garancijom;
- zatražite objašnjenja u pogledu rada uređaja kompanije IKEA.

Da bismo vam obezbedili najbolju moguću pomoć, pažljivo pročitajte Uputstva za montažu i/ili Uputstvo za upotrebu pre nego što nas kontaktirate.

Kako da dođete do nas ako vam je potreban naš ovlašćeni servisni centar



Korisnička služba kompanije IKEA koja opslužuje kupce nakon kupovine njenih proizvoda će vam preko telefona pomoći oko rešavanja jednostavnijih problema sa uređajem koji su prisutni u trenutku poziva. Broj telefona lokalne prodavnice i radno vreme potražite u katalogu IKEA ili na veb-sajtu www.ikea.com.

Da biste brže bili usluženi, navedite IKEA broj artikla (8-cifrena šifra) naveden na nazivnoj pločici uređaja.

ČUVAJTE FISKALNI ISEČAK!

On je vaš dokaz o kupovini i bez njega garancija ne važi. Na računu se takođe nalazi IKEA naziv i broj artikla (8-cifrena šifra) za svaki od uređaja koje ste kupili.

Da li vam je potrebna dodatna pomoć?

Za sva dodatna pitanja koja nisu povezana sa servisiranjem uređaja, kontaktirajte pozivni centar najbliže prodavnice IKEA. Preporučujemo da pažljivo pročitate dokumentaciju uređaja pre nego što nas kontaktirate.

Varnostni podatki

- ⓘ Pred namestitvijo in uporabo naprave pozorno preberite priložena navodila. Proizvajalec ni odgovoren, če nepravilna namestitvev in uporaba povzročita poškodbe in škodo. Navodila vedno hranite skupaj z napravo.

Varnost otrok in ranljivih oseb

- Otroci, starejši od 8 let, osebe z zmanjšanimi telesnimi, senzoričnimi ali psihičnimi sposobnostmi ter osebe brez izkušenj in znanja lahko uporabljajo napravo le, če so pod nadzorom ali so dobili navodila o varni uporabi naprave in se zavedajo nevarnosti. Otroci naj se ne igrajo z napravo. Otroci naj ne čistijo ali vzdržujejo naprave, če niso pod nadzorom.
- Otroci pod 8 let naj ne hodijo v bližino naprave, če niso pod neprestanim nadzorom.
- Otroci se ne smejo igrati z napravo.
- Vso embalažo hranite zunaj dosega otrok in jo ustrezno zavržite.
- Otroke in hišne ljubljence držite stran od naprave, ko ta deluje ali se ohlaja. Dostopni deli se med uporabo lahko segrejejo.
- Če ima naprava varnostni zaklep za otroke, ga je treba aktivirati.
- Otroci ne smejo izvajati čiščenja in uporabniškega vzdrževanja naprave brez nadzora.

Splošna varnost

- **OPOZORILO:** Med uporabo se naprava in dotični deli segrejejo. Pazite, da se ne dotikate grelnih elementov.
- Naprave ne uporabljajte z zunanjim časovnikom ali ločenim sistemom daljinskega upravljanja.
- **OPOZORILO:** Nenadzorovano kuhanje z maščobo in olji je lahko nevarno in lahko vodi do požara.
- **NIKOLI** ne poskušajte požara pogasiti z vodo, temveč najprej izključite napravo in nato ogenj pokrijte na primer s pokrovko ali požarno odejo.
- **POZOR:** Postopek kuhanja je treba nadzorovati. Kratkoročni postopek kuhanja je treba stalno nadzorovati.

- **OPOZORILO:** Nevarnost požara: Ne hranite predmetov na kuhlalni površini.
- Na kuhlalno ploščo ne odlagajte kovinskih predmetov, kot so noži, vilice, žlice ali pokrovke, saj lahko ti postanejo vroči.
- Naprave ne uporabljajte, preden jo namestite v vgrajeno konstrukcijo.
- Napravo pred vzdrževanjem izključite iz električnega napajanja.
- Za čiščenje naprave ne uporabljajte parnega čistilca.
- Po uporabi ploščo izključite s kontrolnimi tipkami, ne zanašajte se na detektor posode.
- Če je steklokeramična površina / steklena površina razpokana, izklopite napravo in jo izključite iz električnega omrežja.
- Da bi se izognili nevarnostim, naj poškodovani električni kabel zamenja proizvajalec, pooblaščen servisni center ali podobno usposobljena oseba
- **OPOZORILO:** Uporabljajte zaščito za ploščo, ki jo je zasnoval ali ki jo priporoča proizvajalec kuhlalne naprave v navodilih za uporabo kot zaščito, vdeleno v napravo. Uporaba neprimernih zaščit lahko povzroči nesrečo.

Varnostna navodila

Namestitev

- ⚠ **Opozorilo!** Namestitev vtičnika. Zagotovite ustrezen vir energije, ki je združljiv z napravo.
- ℹ Upoštevajte navodila za namestitev, ki so priložena napravi.
- Odstranite ves embalažni material.
- Poškodovane naprave ne nameščajte in ne uporabljajte.
- Pazite na najmanjšo razdaljo od drugih naprav in enot.
- Vedno bodite previdni ob premikanju naprave, saj je težka. Vedno uporabljajte zaščitne rokavice in zaprto obutev.
- Zarezane površine zatesnite s tesnilno maso, da vlaga ne povzroči škode.
- Spodnji del naprave zaščitite pred paro in vlago.
- Naprave ne nameščajte ob vrata ali pod okno. S tem boste preprečili, da bi vroča posoda padla z naprave, ko se odprejo vrata ali okno.
- Poskrbite, da je pod kuhlalno ploščo dovolj prostora za kroženje zraka.

- Dno naprave se lahko segreje. Če je naprava nameščena nad predali, obvezno namestite negorljivo ločilno ploščo pod napravo, da preprečite dostop do samega dna naprave.

Električna povezava

- ⚠ **Opozorilo!** Nevarnost požara in električnega udara.
- Naprava mora biti ozemljena.
- Pred kakršnim koli postopkom se prepričajte, da je naprava izključena iz električnega omrežja.
- Prepričajte se, da so parametri na napisni ploščici združljivi z električnimi nazivnimi vrednostmi omrežnega napajanja.
- Prepričajte se, da je naprava pravilno nameščena. Zaradi ohlapnega in neustreznega električnega kabla ali vtiča (če je na voljo) lahko terminal postane pretopen.
- Uporabite ustrezen napajalni kabel.
- Ne dovolite, da se napajalni kabel zaplete.
- Prepričajte se, da je nameščena zaščita pred udarom.

- Prepričajte se, da se napajalni kabel ali vtič (če je na voljo) ne dotika vroče naprave ali vroče posode, ko napravo priključite v bližnjo vtičnico.
- Ne uporabljajte adapterjev z več vtiči in podaljševalnih kablov.
- Pazite, da ne poškodujete vtiča (če je na voljo) ali električnega kabla. Če želite zamenjati poškodovan napajalni kabel, se obrnite na pooblaščen servisni center ali električarja.
- Zaščita pred udarom na delih pod napetostjo in izoliranih delih mora biti pritrjena tako, da je ni mogoče odstraniti brez orodja.
- Vtikač priključite v vtičnico šele ob koncu namestitve. Prepričajte se, da lahko po namestitvi dostopate do vtičnika.
- Če vtičnica ni trdno pritrjena, vanjo ne priključite vtičnika.
- Ko želite izključiti napravo, nikoli ne vlecite za napajalni kabel. Zmeraj povlecite za vtičič.

Uporaba

⚠ Opozorilo! Nevarnost poškodb, opeklin in električnega udara.

- Pred prvo uporabo odstranite vso embalažo, nalepke in zaščitno folijo (če je na voljo).
- Ta naprava je namenjena samo za gospodinjstvo
- Ne spreminjajte tehničnih zahtev naprave.
- Prepričajte se, da prezračevalne odprtine niso zamašene.
- Naprava naj med delovanjem ne ostane brez nadzora.
- Po vsaki uporabi izklopite kuhališče.
- Ne zanašajte se na detektor posode.
- Na kuhališča ne postavljajte jedilnega pribora ali pokrovov posod. Lahko postanejo vroče.
- Naprave ne uporabljajte z mokrimi rokami ali če je bila v stiku z vodo.
- Naprave ne uporabljajte kot delovno površino ali kod odlagalno površino.
- Če je površina naprave razpokana, jo takoj izklopite iz električnega omrežja. Tako boste preprečili električni udar.
- Uporabniki s srčnim spodbujevalnikom morajo med delovanjem naprave držati razdaljo najmanj 30 cm od indukcijskih kuhališč.
- Ko položite hrano v vroče olje, lahko pljuske.
- Maščobe in olje lahko pri segrevanju sproščajo vnetljive hlape. Ko kuhate z maščobami ali oljem, držite plamene in segrete predmete stran od njih.

Nega in čiščenje

⚠ OPOZORILO!

- Preden napravo izključite, jo izklopite in počakajte, da se ohladi.
- Pred čiščenjem napravo izklopite in počakajte, da se ohladi.

- Hlapi, ki jih sprošča zelo vroče olje, lahko povzročijo samovžig.
- Uporabljeno olje, ki lahko vsebuje ostanke hrane, lahko povzroči požar že pri nižji temperaturi kot olje, ki je bilo uporabljeno prvič.
- Ne puščajte vnetljivih ali vlažnih izdelkov z vnetljivo vsebino v bližini naprave ali na napravi.

⚠ Opozorilo! Nevarnost poškodbe naprave.

- Na nadzorno ploščo ne postavljajte vroče posode.
- Na stekleno površino kuhalne plošče ne postavljajte pokrova vroče posode.
- Pazite, da posoda med kuhanjem ne ostane brez vode.
- Pazite, da na napravo ne padejo predmeti ali posoda. Površina se lahko poškoduje.
- Kuhališč ne aktivirajte s prazno posodo ali brez posode.
- Na napravo ne postavljajte aluminijaste folije.
- Posoda iz litega železa, aluminija ali posoda s poškodovanim dnom lahko povzroči praske na stekleni / steklokeramični plošči. Te predmete vedno dvignite, ko jih želite premakniti na kuhalno površino.
- Ta naprava je namenjena samo za kuhanje. Ne sme se uporabljati za druge namene, na primer za ogrevanje prostorov.

Nega in čiščenje

- Napravo redno čistite, da preprečite poslabšanje površinskega materiala.
- Pred čiščenjem napravo izklopite in pustite, da se ohladi.
- Za čiščenje naprave ne uporabljajte vodnih razpršil in pare.
- Napravo očistite z vlažno mehko krpo. Uporabljajte samo nevtralne detergente. Ne uporabljajte abrazivnih izdelkov, abrazivnih čistil, topil ali kovinskih predmetov.

Odlaganje

⚠ Opozorilo! Nevarnost poškodbe ali zadušitve.

- Za informacije o pravilnem odlaganju naprave kontaktirajte mestno upravo.
- Izključite napravo iz napajanja.
- Napajalni kabel odrežite blizu naprave in jo zavrzite.

- Iz varnostnih razlogov naprave ne čistite s parniki in visokotlačnimi čistilniki.
- Ostri predmeti in abrazivna sredstva bodo poškodovala napravo. Po vsaki uporabi napravo očistite in ostanke odstranite z vodo in tekočim milom. Ravno tako odstranite ostanke čistilnih sredstev!

i Praske in temni madeži na steklokeramiki, ki jih ni mogoče odstraniti, ne vplivajo na njeno delovanje.



Odstranjanje ostankov in trdovratni ostanki:

- Hrano, ki vsebuje sladkor, plastiko, ostanke pločevink je treba odstraniti nemudoma, najboljše orodje za čiščenje steklenih površin je

strgalo (ni priložen napravi). Položite strgalo na steklokeramično površino pod kotom in odstranite ostanek tako, da z njim podrgnete po površini. Napravo obrišite z vlažno krpo in malo tekočega mila. Končno zdrgnite napravo s čisto krpo.

- Ostanki vodnega kamna, vode, maščobe, svetleča kovinska razbarvanja morajo biti odstranjena s čistilom za steklokeramiko ali nerjaveče jeklo, potem ko se je naprava ohladila.

Okoljevarstveni zadržki

Reciklirajte materiale s simbolom . Embalažo odložite v primerne zabojnike za recikliranje. Pomagajte varovati okolje in zdravje ljudi z recikliranjem odpadnih električnih in elektronskih naprav. Izdelkov, označenih s simbolom , ne zavrzite med gospodinjske odpadke. Izdelek vrnite v lokalno enoto za recikliranje ali kontaktirajte matični občinski urad.

Prihranek energije

Če sledite spodnjim namigom, lahko med vsakodnevnim kuhanjem prihranite energijo.

- Ko segrejete vodo, jo uporabite samo toliko, kot jo potrebujete.
- Če je mogoče, posodo vedno pokrijte s pokrovko.
- Preden aktivirate kuhališče, nanj postavite posodo.
- Manjšo posodo postavite na manjša kuhališča.
- Posodo postavite neposredno na sredino kuhališča.
- Preostanek toplote uporabite, da hrano ohranite toplo ali jo stopite.

Proizvajalec

Ikea of Sweden AB - SE - 343 81 Älmhult, Švedska

Garancija družbe IKEA

Kako dolgo velja garancija družbe IKEA?

Ta garancija velja 2 leti od prvotnega datuma nakupa vaše naprave v IKEI, razen če je v nacionalni zakonodaji določeno drugače. Pojdite na IKEA.com, če želite izvedeti, kaj velja za vašo državo. Originalen račun je zahtevan kot dokaz o nakupu. Če so bila v garancijskem obdobju izvedena servisna dela naprave, se garancijsko obdobje za napravo ne podaljša.

Kdo bo servisiral napravo?

Kontaktirajte najbližjo prodajalno IKEA.

Kaj krije ta garancija?

Garancija krije napake naprave, ki so nastale zaradi napake v konstrukciji ali materialu od datuma nakupa pri družbi IKEA. Ta garancija velja samo za domačo uporabo. Izjeme so navedene pod naslovom "Kaj ni zajeto v tej garanciji?" V garancijskem roku so stroški odprave napak npr. popravila, deli, delo in potovanja, kriti, če je naprava dostopna za popravilo brez posebnih stroškov. Zamenjani deli postanejo last podjetja IKEA.

Kaj bo IKEA storila za odpravo težave?

IKEA bo izdelek preučila in se po lastni presoji odločila, ali je zajet v tej garanciji. Če se smatra, da sodi v garancijo, potem bo IKEA po lastni presoji ali okvarjeni izdelek popravila ali ga zamenjala z enakim ali primerljivim izdelkom.

Kaj ni zajeto v tej garanciji?

- Normalne obrabe.
- Namenske ali malomarne škode, škode, povzročene zaradi neupoštevanja navodil za uporabo, nepravilne namestitve ali povezave na nepravilno napetost, škode, povzročene zaradi kemične ali elektrokemične reakcije, rje, korozije, ali škode zaradi vode, vključno z, a ne omejeno na škodo, povzročeno zaradi prevelike količine vodnega kamna v vodi, in škode, nastale zaradi abnormálnih razmer delovanja.
- Potrošni deli, vključno z baterijami in žarnicami.
- Nefunkcionalnih in dekorativnih delov, ki ne vplivajo na normalno rabo naprave, vključno s praskami in možnimi spremembami barv.
- Naključne škode, povzročene s tujimi predmeti ali snovmi ali čiščenjem oziroma čiščenjem filtrov, sistemov za odvajanje ali predalov z mili.
- Škode na naslednjih delih: keramičnem steklu, dodatkih, lončenini in košaricam za pribor, ceveh za dovajanje in odvajanje, tesnilih, lučeh in pokrovih za luči, zaslonih, gumbih, ohišjih in delih ohišij. Razen če se dokaže, da je bila ta škoda povzročena zaradi napak v proizvodnji.
- Popravila, ki jih ne izvedejo serviserji, ki jih določimo mi, in/ali pooblaščen servisni pogodbeni partner, ali če so bili uporabljeni neoriginalni deli.
- Popravil, ki so potrebna zaradi nepravilne namestitve, ki ne upošteva specifikacij.

- Uporabe naprave v nedomačem okolju, npr. profesionalna uporaba.
- Škode pri prevozu. Če stranka prevaža izdelek domov ali na drug naslov, IKEA ne odgovarja za škodo, ki bi lahko pri tem nastala. Kakorkoli, če izdelek na naslov kupca dostavi IKEA, potem škodo, ki bi lahko pri tem nastala, pokriva IKEA.
- Stroška za izvedbo prve namestitve naprave podjetja IKEA. Če pa ponudnik storitev, ki ga imenuje IKEA, ali njegov pooblaščen servisni partner popravi ali zamenja napravo v skladu s pogoji te garancije, bo pooblaščen ponudnik storitev ali njegov pooblaščen servisni partner ponovno namestil popravljeno napravo ali po potrebi namestil nadomestno napravo.

Veljava državne zakonodaje

Garancija družbe IKEA vam daje posebne zakonske pravice, ki zajemajo ali presegajo vse lokalne pravne zahteve. Vendar pa ti pogoji v nobenem smislu ne omejujejo potrošnikovih pravic, opisanih v lokalni zakonodaji.

Območje veljavnosti

Za naprave, ki so kupljene v eni od držav EU in odpeljane v drugo državo EU, bodo storitve na voljo v okviru garancijskih pogojev, ki so običajni v novi državi. Obveznosti izvajanja storitev v okviru garancije obstaja le, če je naprava skladna in nameščena v skladu z:

- tehničnimi specifikacijami države, v kateri je vložen garancijski zahtevek;
- Navodili za sestavljanje in varnostnimi navodili priročnika za uporabo.

Storitev PO NAKUPU za naprave IKEA:

Prosimo, ne oklevajte in kontaktirajte IKEA, če

- želite podati zahtevek za servis v okviru te garancije;
- želite pojasnitev funkcij naprav IKEA.

Da vam lahko ponudimo najboljšo pomoč, prosimo, pazno preberite Navodila za sestavljanje in/ali Priročnik za uporabo, preden nas kontaktirate.

Kako nas kontaktirati, če potrebujete naše storitve



Servisna služba za po nakupu IKEA vam bo pomagala prek telefona pri osnovnem reševanju težav z vašo napravo, v času, ko boste opravili klic. Prosimo, glejte katalog IKEA ali obiščite spletno stran www.ikea.com ter poiščite telefonsko številko in odpiralni čas vaše lokalne prodajalne.

Da bi vam lahko hitreje pomagali, prosimo, najprej navedite številko artikla IKEA (8 števk), ki je navedena na ploščici za tehnične navedbe na vaši napravi.

SHRANITE RAČUN!

To je vaše dokazilo o nakupu, ki je potrebno za uveljavljanje garancije. Na računu je tudi ime in številka artikla IKEA (8 števk) za vsak izdelek, ki ste ga kupili.

Potrebujete dodatno pomoč?

Za vsa dodatna vprašanja, ki niso povezana s storitvijo Po nakupu, prosimo, kontaktirajte telefonski center najbližje prodajalne IKEA. Priporočamo, da preden nas kontaktirate, pazorno preberete vso dokumentacijo naprave.

Güvenlik Bilgileri

ⓘ Cihazın kurulumunu yapmadan ve kullanmadan önce, lütfen cihazla birlikte gelen talimatları dikkatlice okuyun. Hatalı kurulum ve kullanımdan kaynaklanan yaralanmalardan ve hasarlardan üretici sorumlu değildir. İleride başvurabilmek amacıyla bu talimatları mutlaka saklayın.

Çocukların ve korunmaya muhtaç kişilerin güvenliği

- Bu cihaz, gözetim altında oldukları veya cihazın güvenli kullanımı konusunda gerekli talimatların verildiği ve meydana gelebilecek tehlikeleri anladıkları sürece, 8 yaşından büyük çocuklarca ve fiziksel, duyuşsal veya zihinsel yetenekleri sınırlı veya tecrübe ve bilgi eksikliği olan kişiler tarafından kullanılabilir. Çocuklar cihazla oynamamalıdır. Temizlik ve bakım işlemleri gözetim altında olmayan çocuklar tarafından yapılmamalıdır.
- 8 yaşın altındaki çocuklar sürekli olarak gözetilmediği takdirde cihazdan uzak tutulmalıdır.
- Çocukların cihazla oynamalarına izin vermeyin.
- Tüm ambalaj malzemelerini çocuklardan uzak tutun ve uygun şekilde atın.
- Cihaz çalışırken veya soğurken çocukların ve evcil hayvanların cihaza yaklaşmasına engel olun. Erişilebilir parçalar çalışma sırasında sıcak olabilir.
- Cihazda çocuk emniyeti tertibatı varsa bu tertibat etkinleştirilmelidir.
- Çocuklar, gözetimsiz olarak cihazın temizlik ve kullanıcı tarafından yapılacak bakım işlerini gerçekleştirmemelidir.

Genel Emniyet Talimatları

- UYARI: Cihaz ve erişilebilir parçaları kullanım esnasında ısınır. Isınan parçalara dokunmaktan kaçınmaya dikkat edilmelidir.
- Cihazı harici bir zamanlayıcı veya ayrı bir uzaktan kumanda sistemi aracılığıyla çalıştırmayın.
- UYARI: Ocak üzerinde katı veya sıvı yağ ile gözetimsiz pişirme gerçekleştirmek tehlikeli olabilir ve yangına sebep olabilir.

- ASLA bir yangını suyla söndürmeye çalışmayın, cihazı kapatın ve ardından alevin üzerini örneğin bir kapak veya bir yangın battaniyesi ile örtün.
- **DİKKAT:** Pişirme işlemi sırasında ocak başıboş bırakılmamalıdır. Özellikle kısa süreli pişirme işlemlerinde ocağın başında durulmalıdır.
- **UYARI:** Yangın tehlikesi: Pişirme yüzeylerine herhangi bir eşya koymayın.
- Isınabilecekleri için ocağın üzerine bıçak, çatal, kaşık ve kapak gibi metal nesnelere koyulmamalıdır.
- Cihazı yerleşik yapıya monte etmeden kullanmayın.
- Bakım işleminden önce cihazın elektrik bağlantısını kesin.
- Cihazı buharlı temizleyiciyle temizlemeyin.
- Kullanımın ardından düğmesinden ocağı kapatın, tava dedektörüne güvenmeyin.
- Cam seramik yüzey / cam yüzey çatlarsa cihazı kapatın ve fişini çekin.
- Eğer besleme kablosu hasar görmüşse, herhangi bir tehlikenin meydana gelmesini önlemek için üretici ya da Yetkili Servis Merkezi veya benzeri nitelikli kişilerce değiştirilmelidir.
- **UYARI:** Sadece ocak üreticisi tarafından tasarlanmış veya cihazın üreticisi tarafından kullanma kılavuzunda gösterilen veya cihazda dahili olarak bulunan ocak koruyucularını kullanın. Uygun olmayan koruyucuların kullanılması kazalara sebep olabilir.

Güvenlik talimatı

Kurulum

⚠ Uyarı! Fiş kurulumu. Lütfen cihazla uyumlu uygun bir güç kaynağı sağlayın.

i Cihazla birlikte verilen Montaj talimatlarına uyun.

- Cihazın tüm ambalajını çıkartın.
- Hasarlı bir cihazın kurulumunu yapmayın veya böyle bir cihazı kullanmayın.
- Diğer cihazlarla ve eşyalarla arasında bırakılması gereken minimum mesafeleri dikkate alın.
- Ağır olduğundan cihazı taşıırken daima dikkatli olun. Daima koruyucu eldiven ve kapalı ayakkabılar giyin.

- Nemin kabarmaya neden olmasını önlemek için kesik yüzeyleri dolgu macunuyla kapatın.
- Cihazın alt kısmını buhardan ve nemden koruyun.
- Cihazı, kapı bitişiğine veya pencere altına monte etmeyin. Aksi takdirde kapı veya pencere açıldığında cihazın üzerindeki sıcak pişirme kabı düşebilir.
- Ocağın altındaki boşluğun hava sirkülasyonu için yeterli olduğundan emin olun.
- Cihazın alt kısmı ısınabilir. Cihaz, çekmece üzerine monte edilirse cihazın alt kısmına temas edilmesini önlemek için cihazın altına yanmaz ayırma paneli koyun.

Elektriksel Bağlantılar

⚠ Uyarı! Yangın ve elektrik çarpması riski.

- Cihaz topraklanmalıdır.
- Herhangi bir işlem yapmadan önce cihazın güç kaynağıyla bağlantısının kesik olduğundan emin olun.
- Anma değerleri plakasındaki parametrelerin, şebeke güç kaynağının elektrik değerleri ile uyumlu olduğundan emin olun.
- Cihazın doğru şekilde monte edildiğinden emin olun. Gevşek ve uygun olmayan elektrik kabloları veya fişler (varsa) terminalin aşırı ısınmasına neden olabilir.
- Uygun tipte bir şebeke kablosu kullanın.
- Elektrik şebeke kablosunun dolanmasına engel olun.
- Elektrik çarpmasına karşı koruma bulunduğundan emin olun.
- Cihazı yakındaki prize taktığınızda elektrik kablosunun veya fişin (varsa) sıcak cihaza veya sıcak pişirme temas etmediğinden emin olun.
- Uzatma kabloları veya çoklu prizler kullanmayın.
- Şebeke fişine (varsa) veya şebeke kablosuna zarar vermemeye dikkat edin. Zarar görmüş şebeke kablosunu değiştirmek için Yetkili Servis Merkezimize veya bir elektrikçiye başvurun.
- Elektrikli ve izole edilmiş parçaların elektrik çarpmaya koruması, alet kullanılmadan çıkarılmayacak şekilde takılmalıdır.
- Cihazın fişini kurulum bitmeden prize takmayın. Kurulum sonrası cihazın fişinin prize eriştiğinden emin olun.
- Şebeke prizi gevşekse şebeke fişini takmayın.
- Cihazı prizden çıkarırken kablosundan tutarak çekmeyin. Her zaman fişten tutarak çekin.

Kullanım

⚠ Uyarı! Yaralanma, yanma ve elektrik çarpması riski.

- İlk kullanımdan önce tüm ambalajı, etiketleri ve koruyucu filmleri (varsa) çıkarın.
- Bu cihaz yalnızca evde kullanım içindir.
- Bu cihazın teknik özelliklerini değiştirmeyin.
- Havalandırma açıklıklarının tıkalı olmadığından emin olun.
- Cihazı çalışırken başıboş bırakmayın.
- Her kullanımdan sonra pişirme bölgesini "kapalı" konumuna getirin.
- Tava dedektörüne güvenmeyin.
- Pişirme bölgelerinin üzerine çatal-bıçak veya tencere kapağı koymayın. Isınabilirler.
- Cihazı ıslak ellerle veya suyla temas halindeyken çalıştırmayın.
- Cihazı çalışırca yüzeyi ya da eşya koyma alanı olarak kullanmayın.
- Cihazın yüzeyi çatlırsa derhal cihazın güç kaynağıyla bağlantısını kesin. Bunun amacı elektrik çarpmasını önlemektir.

- Kalp pili olan hastalar, cihaz çalışırken indüksiyonlu pişirme bölgelerinden en az 30 cm uzakta durmalıdır.
- Kızgın yağa yiyecek koyarken yağ sıçrayabilir.
- Katı ve sıvı yağlar ısıtıldığında yanıcı buhar çıkarabilir. Açık alevi veya ısınmış nesnelere pişirme sırasında kullanmakta olduğunuz katı ve sıvı yağlardan uzak tutun.
- Çok kızgın yağdan çıkan buhar kendiliğinden yanmaya sebep olabilir.
- Yiyecek artıklarının bulunduğu kullanılmış yağ, yağın ilk kez kullanıldığında sıcaklıktan daha düşük bir sıcaklıkta yangına sebep olabilir.
- Cihazın yakınlıklarına veya üzerine yanıcı ürünler veya yanıcı ürünler buluşmuş objeler koymayın.

⚠ Uyarı! Cihazın zarar görme tehlikesi.

- Sıcak pişirme kaplarını kontrol paneli üzerine koymayın.
- Ocağın cam yüzeyi üzerine sıcak tencere kapağı koymayın.
- Pişirme kaplarını kuruyana kadar kaynatmayın.
- Nesnelere veya pişirme kaplarının cihaz üzerine düşmemesine dikkat edin. Yüzey zarar görebilir.
- Pişirme bölgelerini boş pişirme kaplarıyla veya pişirme kabı olmadan kullanmayın.
- Cihazın üzerine alüminyum folyo koymayın.
- Dökme demir veya alüminyumdan yapılmış ya da tabanı zarar görmüş pişirme kapları camın/cam seramiğin çizilmesine neden olabilir. Pişirme yüzeyi üzerindeki nesnelere yerlerini değiştirirken bu nesnelere daima kaldırın.
- Bu cihaz yalnızca pişirme amaçlıdır. Oda ısıtma gibi başka amaçlarla kullanılmamalıdır.

Bakım ve temizlik

- Yüzey malzemesinin bozulmasını önlemek için cihazı düzenli olarak temizleyin.
- Temizlemeden önce cihazı kapatın ve soğumasını bekleyin.
- Cihazı temizlemek için su püskürtmeyin veya buhar kullanmayın.
- Cihazı nemli yumuşak bir bezle temizleyin. Sadece doğal deterjanlar kullanın. Aşındırıcı ürünler, aşındırıcı temizlik bezleri, çözücüler veya metal objeler kullanmayın.

Bertaraf etme

⚠ Uyarı! Yaralanma veya boğulma tehlikesi.

- Cihazın nasıl doğru şekilde bertaraf edilmesi gerektiği konusunda bilgi almak için belediyenize başvurun.
- Cihazı prizden çekin.
- Şebeke elektrik kablosunu cihaza yakın bir yerden kesip atın.

Bakım ve temizlik

⚠ UYARI!

- Cihazı kapatınız ve prizden çekmeden önce soğumasını bekleyiniz.
- Cihazı kapatınız ve temizlemeden önce soğumasını bekleyiniz.
- Güvenlikle ilgili nedenlerden dolayı, cihazı buhar püskürtücü veya yüksek basınçlı temizleyicilerle temizlemeyiniz.
- Keskin cisimler ve aşındırıcı temizlik maddeleri cihaza zarar verir. Cihazı temizleyiniz ve her kullanımdan sonra artıkları su ve bulaşık deterjanı ile çıkarınız. Ayrıca temizlik maddelerinin kalıntılarını da çıkarınız!

- Cam seramik üzerindeki çizikler veya çıkarılamayan koyu lekeler cihazın çalışmasını etkilemez.

Artıkları ve inatçı kalıntıları çıkarma:

- Şeker içeren gıdalar, plastik, kalay folyo kalıntıları derhal çıkarılmalıdır, cam yüzeyi temizlemek için en iyi araç spatuladır (cihazla birlikte verilmez). Cam seramik yüzeyin üzerinde bir spatula kullanarak bıçağı belli bir açıyla kaydırıp artıkları çıkarınız. Cihazı nemli bir bez ve deterjan ile siliniz. Son olarak, cihazı temiz bir bez kullanarak kurulayınız.
- Cihaz soğuduktan sonra cam seramik veya paslanmaz çelik için temizleyici kullanarak kireç birikintisi halkaları, su halkaları, yağ sıçramaları, parlak metalik renk bozulmaları çıkarılmalıdır.

Çevre ile ilgili konular

♻ sembolüne sahip malzemeleri geri dönüşüme kazandırın. Ambalajı, geri dönüşüme kazandırmak üzere ilgili çöp konteynerine atın. Atık elektrikli ve elektronik cihazları geri dönüşüme kazandırarak çevrenin ve insan sağlığının korunmasına yardımcı olun. ♻ işaretli cihazları ev atıklarıyla birlikte atmayın. Ürünü bölgenizdeki geri dönüşüm istasyonlarına götürün ya da belediyenizle bağlantıya geçin.

Enerji tasarrufu

Aşağıdaki ipuçlarını uygularsanız günlük pişirme işlemleri sırasında enerji tasarrufu yapabilirsiniz.

- Su ısıtırken yalnızca ihtiyacınız olacak kadar su kullanın.
- Mümkünse kapakları her zaman pişirme kaplarının üzerine koyun.
- Pişirme bölgesini, pişirme kabını üzerine koyduktan sonra açın.
- Küçük pişirme bölgelerine küçük pişirme kapları koyun.
- Pişirme kabını pişirme bölgesinin tam ortasına koyun.
- Ocağı kullanıp kapattıktan sonra kalan ısıyı yiyecekleri ısıtmak veya eritmek için kullanın.

Üretici

Ikea of Sweden AB - SE - 343 81 Älmhult, İsveç

IKEA Garantisi

IKEA Garantisi ne kadar süreyle geçerlidir?

Bu garanti, ulusal mevzuatta aksi belirtilmedikçe cihazınızı IKEA'dan satın aldığımız tarihten itibaren 2 yıl süreyle geçerlidir. Ülkenizde hangisinin geçerli olduğunu öğrenmek için lütfen IKEA.com adresine gidin. Satın alma işleminin kanıtı olarak orijinal satış makbuzu gerekmektedir. Servis işlemi garanti kapsamında gerçekleştirilirse bu durum, cihazın garanti süresini uzatmaz.

Servisi kim yapacak?

En yakın IKEA mağazası ile irtibata geçiniz.

Bu garanti neleri kapsar?

Bu garanti, IKEA'dan satın alınma tarihinden itibaren, cihazın hatalı üretiminden veya malzeme hatalarından kaynaklanan arızaları kapsamaktadır.

Bu garanti sadece cihazın evde kullanıldığı durumlarda geçerlidir. İstisnai durumlar "Bu garanti kapsamına neler dahil değildir?" başlığının altında belirtilmektedir. Cihazın ilave harcama yapılmadan tamir için erişilebilir olması şartıyla garanti süresi içinde arızayı düzeltmek üzere yapılacak masraflar (ör. onarım, parça, işçilik ve ulaşım) karşılanacaktır. Değiştirilen parçalar IKEA'nın mali olacaktır.

IKEA sorunu çözmek için ne yapacak?

IKEA ürünü inceleyecek ve kendi takdirine göre garanti kapsamına girip girmediğine karar verecektir. Garanti kapsamında olduğu kabul edilirse, IKEA, kendi takdirine bağlı olarak, kusurlu ürünü tamir edebilir ya da cihazı aynı veya benzer bir ürün ile değiştirebilir.

Bu garanti kapsamına neler dahil değildir?

- Normal yıpranma ve aşınma.
- Kasti veya ihmale dayalı hasarlar, çalıştırma talimatlarına uyulmaması, yanlış kurulum veya yanlış voltaja bağlantısından kaynaklanan hasarlar, kimyasal veya elektro-kimyasal tepkime, pas, korozyon veya su kaynağında bulunan kireçten kaynaklanan hasarlar da dahil olmak üzere fakat bununla sınırlı olmamak kaydıyla su hasarları, anormal çevre koşullarının neden olduğu hasarlar.
- Aküler ve lambalar dahil olmak üzere sarf malzemeleri.
- Çizikler ve olası renk değişiklikleri de dahil olmak üzere, cihazın normal kullanımını etkilemeyen, fonksiyonel olmayan parçalar ve dekoratif parçalar.
- Yabancı nesnelere veya maddelere ve filtrelerin temizlenmesinden veya kilidinin açılmasından, tahliye sistemlerinden veya sabun çekmecelerinden kaynaklanan kaza ile oluşan hasarlar.
- Şu parçalardaki hasarlar: Seramik cam, aksesuarlar, tabak takımı ve çatal-bıçak sepetleri, besleme ve tahliye boruları, contalar, lambalar ve lamba kapakları, ekranlar, düğmeler, çerçeveler ve çerçeve parçaları. Bu hasarların üretim hatalarından kaynaklandığının ispatlanamaması halinde.
- Tayin edilen servis sağlayıcılarımız ve/veya yetkili bir servis sözleşmeli partner tarafından yapılmayan veya orijinal parçaların kullanılmadığı tamir işlemleri.
- Hatalı veya teknik özelliklere uygun olmayan kurulumun sebep olduğu tamirler.
- Cihazın ev dışındaki ortamlarda kullanılması, örn. profesyonel kullanım.
- Nakliyeden kaynaklanan hasarlar. Eğer bir müşteri, ürünü evine veya başka bir adrese kendisi naklederse, nakliye esnasında meydana gelecek hasarlardan IKEA sorumlu değildir. Ancak, ürünü müşterinin taşınma adresine IKEA taşırsa o halde bu taşıma esnasında meydana gelen hasar IKEA tarafından karşılanacaktır.
- IKEA cihazının ilk kurulum ücreti. Ancak, IKEA tarafından atanan bir Servis Sağlayıcısı veya yetkili servis ortağı, bu garanti şartları altında cihazı tamir eder veya değiştirirse atanan Servis Sağlayıcısı veya onun yetkili servis ortağı tamir edilen veya değiştirilen cihazın kurulumunu gerekirse yeniden yapacaktır.

Ülke kanunları nasıl işler

IKEA garantisi size tüm yerel yasal talepleri kapsayan veya bunların ötesine geçen özel yasal haklar verir. Ancak, bu şartlar hiçbir şekilde yerel kanunlarda tanımlanan müşteri haklarını sınırlandırmaz.

Geçerlilik alanı

Bir AB ülkesinde satın alınan ve başka bir AB ülkesine götürülen cihazların servis hizmetleri yeni ülkedeki normal garanti koşulları çerçevesinde sunulacaktır. Garanti çerçevesi içerisinde servis sunma yükümlülüğü, ancak cihazın kendisi ve montajı aşağıdakilerle uygunsa mevcuttur:

- garanti talebinin yapıldığı ülkenin teknik şartnamesi;
- Montaj Talimatları ve Kullanıcı Kılavuzu Güvenlik Bilgileri.

IKEA cihazları için SATIŞ SONRASI HİZMET

Şunlar için IKEA ile irtibata geçmekte tereddüt etmeyiniz:

- bu garanti kapsamında bir servis talebinde bulunmak için;
- IKEA cihazlarının fonksiyonları hakkında bilgi almak için.

Size en iyi şekilde destek sağlamamızı garanti etmek için lütfen bizimle iletişime geçmeden önce Kurulum talimatlarını ve/veya Kullanma Kılavuzunu dikkatli bir şekilde okuyun.

Servisimize ihtiyaç duyduğunuzda bize nasıl ulaşabilirsiniz



IKEA satış sonrası müşteri hizmetleri merkezi, servis çağrısı talebiniz sırasında cihazınız için temel sorun giderme konularında size yardımcı olacaktır. IKEA kataloğuna bakınız ya da yerel mağaza telefon numarası ve açılış zamanını bulmak için www.ikea.com websitesini ziyaret ediniz.

Size daha hızlı hizmet verebilmemiz için her zaman cihazın anma plakasında yer alan IKEA ürün numarasına (8 haneli kod) bakınız.

SATIŞ MAKBUZUNU SAKLAYIN!

Bu belge sizin bu ürünü satın aldığınızı kanıttır ve garantinin uygulanması için gereklidir. Makbuz ayrıca satın aldığınız her cihazın IKEA ürün adını ve madde numarasını da (8 rakamlı kod) taşımaktadır.

Daha fazla yardım istiyor musunuz?

Cihazınızın Satış Sonrası ile ilgili olmayan diğer sorular için lütfen en yakın IKEA mağazası çağrı merkezine iletişime geçin. Bizimle temasa geçmeden önce cihazınızın belgelerini tam olarak okumanızı öneririz.

Сведения по технике безопасности

ⓘ Прежде чем устанавливать или использовать прибор, внимательно прочитайте руководство пользователя, входящее в комплект поставки. Производитель не несет ответственности за травмы и повреждения в результате неверной установки или использования. Сохраните руководство пользователя для справки.

Безопасность детей и людей с ограниченными способностями

- Дети старше 8 лет и лица с ограниченными физическими, сенсорными или умственными способностями, а также люди без достаточного опыта и знаний могут пользоваться данным прибором только под присмотром или после получения инструктажа о безопасном использовании прибора и связанных с ним рисках. Детям не разрешается играть с устройством. Дети могут производить очистку и обслуживание прибора только под присмотром взрослых.
- Дети младше 8 лет могут пользоваться устройством только под постоянным присмотром взрослых.
- Не позволяйте детям играть с прибором.
- Храните всю упаковку вдали от детей и утилизируйте ее надлежащим образом.
- Эксплуатация прибора и его остывание не должны происходить в присутствии детей и домашних животных. Элементы, с которыми возможен контакт, могут нагреваться во время использования.
- Если прибор оснащен устройством защиты от детей, его необходимо активировать.
- Дети не должны выполнять очистку и обслуживание прибора без присмотра.

Общие меры предосторожности

- **ПРЕДУПРЕЖДЕНИЕ:** Во время использования устройство и его комплектующие нагреваются. Будьте внимательны: не касайтесь горячих частей.

- Не осуществляйте эксплуатацию прибора при помощи внешнего таймера или отдельной системы дистанционного управления.
- **ПРЕДУПРЕЖДЕНИЕ:** Приготовление пищи на варочной панели с использованием жиров и масла без постоянного присмотра может привести к возникновению пожара.
- **НЕ ПЫТАЙТЕСЬ** тушить огонь водой. Отключите устройство и накройте пламя крышкой или противопожарным покрывалом.
- **ОСТОРОЖНО!** Следует контролировать процесс приготовления пищи. Кратковременный процесс приготовления следует контролировать непрерывно.
- **ПРЕДУПРЕЖДЕНИЕ:** Опасность возгорания: не храните предметы на варочных поверхностях.
- Во избежание ожогов не допускается класть металлические предметы, например ножи, вилки, ложки и крышки, на поверхность варочной панели.
- Не используйте прибор перед его установкой во встроенный элемент мебели.
- Перед техническим обслуживанием отключите прибор от источника электропитания.
- Для очистки прибора не используйте пароочиститель.
- После использования отключайте варочную панель вручную, не полагайтесь исключительно на датчик наличия посуды.
- При возникновении трещин на стеклокерамической/стеклянной поверхности выключите прибор и отсоедините его от сети электропитания.
- Если провод питания поврежден, во избежание травм его необходимо заменить силами производителя, в официальном сервисном центре или у другого квалифицированного специалиста.

- **ПРЕДУПРЕЖДЕНИЕ:** Используйте только те защитные устройства, которые входят в комплект, разработаны изготовителем электроплиты или указаны им в инструкции по эксплуатации в качестве допустимых к применению. Использование несоответствующих защитных устройств может привести к несчастным случаям.

Инструкции по обеспечению безопасности

Установка

⚠ Предупреждение! Встроенный монтаж.
Убедитесь, что источник питания совместим с прибором.

i Следуйте инструкциям по сборке, входящим в комплект поставки прибора.

- Удалите все упаковочные материалы.
- Не устанавливайте и не используйте прибор, если он поврежден.
- Соблюдайте минимальную дистанцию по отношению к другим приборам и устройствам.
- Всегда будьте осторожны при перемещении прибора, так как он достаточно тяжелый. Всегда используйте защитные перчатки и закрытую обувь.
- Изолируйте срезы герметиком, чтобы предотвратить разбухание из-за влаги.
- На допускайте воздействия пара и влаги на нижнюю часть устройства.
- Не устанавливайте прибор у двери или под окном. В противном случае при открытии двери или окна возможно падение горячей посуды с прибора.
- Убедитесь, что под варочной панелью достаточно пространства для циркуляции воздуха.
- Возможно нагревание нижней части прибора. При установке прибора над выдвижными ящиками обязательно установите под прибором негорючую разделительную панель, чтобы предотвратить доступ к нижней части.

Электрические подключения

⚠ Предупреждение! Риск возгорания и поражения электрическим током.

- Прибор должен быть заземлен.
- Перед выполнением любой операции убедитесь, что прибор отключен от источника электропитания.
- Убедитесь, что параметры на заводской табличке соответствуют параметрам сети электропитания.

- Убедитесь, что прибор установлен правильно. Использование незакрепленного или неподходящего шнура питания или вилки (если применимо) может привести к чрезмерному нагреванию разъема.
- Используйте подходящий шнур питания.
- Не допускайте запутывания шнуров питания.
- Убедитесь, что установлена противоударная защита.
- При подключении прибора к ближайшим розеткам проследите, чтобы шнур питания или вилка (если применимо) не касались горячей части прибора или горячей посуды.
- Не пользуйтесь переходниками, разветвителями и удлинителями.
- Проверьте штепсельную вилку (если применимо) или шнур питания на отсутствие повреждений. Для замены поврежденного шнура питания обратитесь в наш уполномоченный сервисный центр или к электрику.
- Противоударная защита токоведущих и изолированных деталей должна крепиться таким образом, чтобы ее снятие без инструментов было невозможным.
- Подключайте штепсельную вилку к электросети в только после установки прибора. После установки прибора убедитесь, что у вас есть свободный доступ к штепсельной вилке.
- Не подключайте сетевую вилку, если она не закреплена.
- Не тяните за шнур питания, чтобы отключить прибор от электросети. Тяните только за вилку.

Эксплуатация

⚠ Предупреждение! Риск получения травм, ожогов и поражения электрическим током.

- Перед первым использованием снимите всю упаковку, маркировку и защитную пленку (если применимо).
- Данный прибор предназначен для использования только внутри помещений
- Не пытайтесь изменить технические характеристики прибора.
- Убедитесь, что вентиляционные отверстия не заблокированы.

- Не оставляйте прибор без внимания во время эксплуатации.
- После каждого использования выключайте варочную зону.
- Не опирайтесь на датчики посуды.
- Не размещайте посуду или крышки на варочных зонах, поскольку они могут нагреваться.
- При эксплуатации данного прибора не касайтесь его влажными руками и не допускайте его контакта с водой.
- Не используйте прибор в качестве рабочей поверхности или поверхности для хранения.
- При появлении трещин на поверхности прибора немедленно отключите его от источника электропитания во избежание поражения электрическим током.
- Во время работы прибора пользователями с кардиостимуляторами следует соблюдать дистанцию не менее 30 см от индукционных варочных зон.
- При контакте пищи с горячим маслом оно может расплескиваться.
- При нагревании жиры и масла могут выделять легко воспламеняющиеся пары. В процессе готовки не подносите жиры и масла к огню или нагретым продуктам.
- Пары, выделяемые чрезмерно нагретым маслом, могут самовозгораться.
- Использованное масло, которое может содержать остатки пищи, может вызвать возгорание при более низкой температуре, чем масло, используемое в первый раз.
- Не храните в холодильнике, на нем и рядом с ним легко воспламеняющиеся вещества и предметы, смоченные горючими материалами.

⚠ Предупреждение! Риск повреждения прибора.

- Не ставьте горячую посуду на панель управления.

- Не ставьте горячую крышку на стеклянную поверхность варочной панели.
- Не допускайте полного выкипания пищи из посуды.
- Не допускайте падения предметов или посуды с прибора, поскольку это может привести к повреждению поверхности.
- Не включайте варочные зоны с пустой посудой или без нее.
- Не кладите алюминиевую фольгу на прибор.
- Посуда из чугуна, алюминия или с поврежденным дном может оставить царапины на стекле/стеклокерамике. Всегда поднимайте подобные предметы, когда вам нужно переместить их на варочной поверхности.
- Данный прибор предназначен только для приготовления пищи. Он не должен использоваться в иных целях, например для отопления помещений.

Обслуживание и очистка

- Регулярно очищайте прибор, чтобы предотвратить порчу материала поверхности.
- Перед очисткой выключите прибор и дайте ему остыть.
- Не пытайтесь очистить прибор с помощью пульверизаторов или пароочистителей.
- Очищайте прибор мягкой влажной тканью. Используйте только нейтральные чистящие средства. Не используйте абразивные чистящие средства и губки, растворители или металлические инструменты.

Утилизация

⚠ Предупреждение! Риск получения травм и удушья.

- Чтобы узнать, как правильно утилизировать прибор, свяжитесь с местной администрацией.
- Отключите прибор от электросети.
- Обрежьте шнур электропитания у поверхности прибора и утилизируйте его.

Обслуживание и очистка

⚠ ПРЕДУПРЕЖДЕНИЕ!

- Выключите изделие и дайте ему остыть, прежде чем отключить его от сети питания.
- Выключите изделие и дайте ему остыть перед его очисткой.
- Из соображений безопасности не очищайте изделие паровыми пескоструйными аппаратами или очистителями высокого давления.
- Острые предметы и абразивные чистящие средства могут повредить изделие. После каждого использования очищайте изделие, удаляйте остатки пищи водой и жидкостью для мытья посуды. Удаляйте также остатки моющих средств!

ⓘ Царапины или темные пятна на стеклокерамической поверхности, которые не могут быть удалены, не влияют на функционирование изделия.

Удаление остатков пищи и затвердевших отложений:

- Пищевые продукты, содержащие сахар, а также остатки пластмассы и фольги должны быть удалены сразу. Лучшим инструментом для очистки стеклянной поверхности является скребок (не входит в комплект изделия). Установите скребок на стеклокерамическую поверхность под углом и удаляйте остатки пищи, перемещая лезвие по поверхности.

Протрите изделие влажной тканью с небольшим количеством моющего средства. В заключение протрите прибор насухо чистой тканью.

- Известковые и водяные кольца, брызги жира и пятна на блестящем металле должны быть удалены после того, как изделие остынет, с помощью очистителя для стеклокерамики или нержавеющей стали.

Защита окружающей среды

Материалы с символом  должны отправляться на переработку. Положите упаковку в соответствующий контейнер для переработки. Помогите защитить окружающую среду и здоровье людей путем надлежащей переработки утилизируемых электрических и электронных приборов. Не утилизируйте приборы, помеченные символом  вместе с бытовыми отходами. Отнесите изделие в ближайший центр переработки или свяжитесь с местной администрацией.

Экономия энергии

Приведенные ниже советы помогут вам сэкономить энергию при обычном приготовлении пищи.

- При нагреве воды наливайте только такой объем, который вам нужен.
- По возможности всегда накрывайте посуду крышкой.
- Перед включением варочной зоны поставьте на нее посуду.
- Ставьте посуду меньшего объема на варочные зоны с меньшим диаметром.
- Ставьте посуду прямо по центру варочной зоны.
- Используйте остаточное тепло, чтобы сохранить пищу теплой или разморозить ее.

Производитель

Ikea of Sweden AB - SE - 343 81 Älmhult, Sweden

Гарантия ИКЕА

Сколько действует гарантия ИКЕА?

Настоящая гарантия действительна в течение 2-х лет с момента покупки изделия в магазине ИКЕА, если иное не предусмотрено национальным законодательством. Перейдите на сайт ИКЕА. com, чтобы узнать, какие правила применимы в вашей стране. Пожалуйста, сохраняйте чек для подтверждения факта и даты покупки. Выполнение сервисных работ по гарантии не предполагает продление гарантийного срока на изделие.

Кем выполняется техобслуживание?

Свяжитесь с сотрудниками ближайшего магазина ИКЕА.

На что распространяется данная гарантия?

Гарантия распространяется на неисправности прибора, которые были вызваны дефектами конструкции или материала с момента покупки в компании ИКЕА. Данная гарантия распространяется только на бытовое использование. Исключения перечислены в разделе «На что не распространяется данная гарантия?». В течение гарантийного срока покрываются расходы на устранение неисправности, например ремонт, запчасти, трудозатраты и проезд, при условии, что ремонт прибора не предполагает специальных затрат. Замененные запчасти переходят в собственность компании ИКЕА.

Что делает ИКЕА, чтобы устранить неисправность?

Компания ИКЕА изучит прибор и по своему усмотрению решит, распространяется ли на него данная гарантия. Если изделие будет признано подлежащим гарантийному обслуживанию, сотрудники компании ИКЕА по своему усмотрению отремонтируют его или заменят таким же или аналогичным прибором.

На что не распространяется данная гарантия?

- Естественный износ.
- Повреждения вследствие небрежного обращения, обусловленные невнимательностью, несоблюдением инструкций по эксплуатации, неправильной установкой или подключением к электрической сети с напряжением, не соответствующим техническим требованиям прибора; повреждения, вызванные химическими или электрохимическими реакциями; повреждения, обусловленные ржавчиной, коррозией или воздействием воды, в том числе, но не ограничиваясь этим, повреждения, вызванные повышенной жесткостью воды, подаваемой в сети водоснабжения; повреждения, вызванные аномальными условиями окружающей среды.
- Расходные материалы и запчасти, в том числе батареи и лампочки.

- Повреждения нефункциональных и декоративных деталей, не влияющих на нормальную работу устройства, в том числе любые царапины или возможное различие в цвете.
- Случайные повреждения, вызванные присутствием инородных предметов и/или веществ, а также чистой или устранимым пробок в фильтрах, системах слива или дозаторах моющих средств.
- Повреждения деталей стеклокерамики, аксессуаров, корзин для посуды и столовых приборов, подающих и сливных труб, уплотнителей, ламп и плафонов для ламп, экранов, ручек, корпуса и частей корпуса. Исключениями являются случаи, когда может быть доказано, что причиной таких повреждений был производственный брак.
- Повреждения в результате ремонта, выполненного неуполномоченными обслуживающими организациями либо неавторизированными сервис-партнерами, а так же ремонта с использованием неоригинальных запасных частей.
- Повреждения вследствие установки, выполненной с нарушением технических требований или инструкций.
- Повреждения, возникшие при небытовом использовании товара.
- Повреждения, возникшие при перевозке товара. Если покупатель самостоятельно отвозит товар домой или по другому адресу, IKEA не несет ответственности за повреждения, возникшие при перевозке. Тем не менее, если услуга доставки была заказана покупателем в IKEA, все повреждения, возникшие при перевозке товара, несет IKEA.
- Услуга первоначальной установки не включена в стоимость изделия IKEA. Тем не менее, если ремонт или замену прибора в соответствии с условиями данной гарантии выполнит утвержденный поставщик услуг IKEA или его уполномоченный сервисный партнер, то при необходимости утвержденный поставщик услуг или его уполномоченный сервисный партнер установит отремонтированный или замененный прибор.

Применимость законодательства конкретной страны

Гарантия IKEA дает вам определенные юридические права, которые охватывают или превышают все местные юридические требования. Условия этой гарантии никоим образом не ограничивают права потребителя, устанавливаемые законодательством конкретной страны.

Сфера действия

Для приборов, которые были приобретены в одной стране ЕС и вывезены в другую страну ЕС, обслуживание будет предоставляться в рамках гарантийных условий, стандартных для

новой страны. Обязательства по гарантийному обслуживанию выполняются только в том случае, если изделие отвечает и установлено с соблюдением:

- технических требований, принятых в стране, где клиент обратился за гарантийным обслуживанием;
- правил техники безопасности, приведенных в инструкции по сборке и в руководстве пользователя.

ПОСЛЕПРОДАЖНОЕ ОБСЛУЖИВАНИЕ изделий IKEA

Пожалуйста, обращайтесь к сотрудникам IKEA по следующим вопросам:

- подачи заявки на выполнение гарантийного ремонта и
- разъяснения функций техники, купленной в магазине IKEA.

Для получения оптимального результата просим вас тщательно изучить инструкции по сборке и/или руководство пользователя перед обращением в сервисный центр.

Как связаться с нами, если вам нужна наша помощь



При обращении за помощью по телефону специалисты послепродажного сервисного центра IKEA помогут найти и устранить основные неисправности вашего изделия. Ознакомьтесь с каталогом IKEA или посетите веб-сайт www.ikea.com, чтобы узнать номер телефона местного магазина и его часы работы.

Для того чтобы ускорить ваше обслуживание, всегда сообщайте 8-значный артикульный номер изделия IKEA, указанный на заводской табличке.

ОБЯЗАТЕЛЬНО СОХРАНЯЙТЕ ЧЕК!

Чек является подтверждением покупки, его необходимо предъявлять при обращении за гарантийным обслуживанием. В чеке так же указаны название товара IKEA и его артикульный номер (8-значный код изделия).

Нужна дополнительная помощь?

По всем дополнительным вопросам, не касающимся послепродажного обслуживания, обращайтесь в отдел обслуживания покупателей ближайшего магазина IKEA. Пожалуйста, тщательно изучите сопроводительные документы перед обращением.

Ohutusteave

- ⓘ Lugege kaasasolevaid juhiseid enne seadme paigaldamist ja kasutamist. Tootja ei vastuta, kui seade on valesti paigaldatud ja põhjustab kehavigastusi ja varakahju. Hoidke juhised alati koos seadmega, et saaksite nendega vajadusel tutvuda.

Laste ja haavatavate isikute ohutus

- Seadet tohivad kasutada lapsed alates 8. eluaastast, vähenenud füüsiliste, sensoorsete või vaimsete võimetega isikud või varasemate kogemuste ja teadmisteta isikud järelevalve all, kui neile õpetatakse seadme ohutut kasutamist ning kui nad mõistavad seadmega seotud ohtusid. Lapsed ei tohi seadmega mängida. Lapsed ei tohi seadet puhastada ega hooldada ilma järelevalveta.
- Alla 8-aastased lapsed tuleb hoida seadmest eemal või seadme läheduses pideva järelevalve all.
- Ärge lubage lastel seadmega mängida.
- Hoidke pakkematerjal lastest eemale ja kõrvaldage vastavalt nõuetele.
- Hoidke lapsed ja lemmikloomad seadmest eemal, kui see on sisse lülitatud või kui see jahtub. Kasutamise ajal võivad ligipääsetavad osad kuumeneda.
- Kui seadmel on ohutusseadis laste kaitsmiseks, tuleb see alati aktiveerida.
- Järelevalveta lapsed ei tohi seadet puhastada või hooldada.

Üldine ohutus

- HOIATUS: Seade ja selle juurdepääsetavad osad kuumenevad kasutamise ajal. Soojenevate elementide puudutamisel tuleb olla ettevaatlik.
- Ärge kasutage seadet välise taimeri või kaugjuhimissüsteemiga.
- HOIATUS: Pliidiplaadil rasva või õliga toitu valmistades ärge jätke seda järelevalveta, sest see võib olla ohtlik ja põhjustada tulekahju.
- Tule kustutamiseks EI TOHI kasutada vett. Lülitage seade välja ning seejärel katke leek kaane või tulekustutustekiga.

- **ETTEVAATUST!** Küpsetamise ajal peab seade olema järelevalve all. Lühikese kestusega küpsetamistoimingut tuleb pidevalt jälgida.
- **HOIATUS:** Tuleoht! Ärge hoidke küpsetuspindadel mingeid esemeid.
- Metallist esemeid, nagu noad, kahvlid, lusikad ja kaaned, ei tohi pliidi pinnale asetada, kuna need võivad kuumeneda.
- Ärge hakake seadet kasutama enne, kui see on töötasapinna sisse paigaldatud.
- Enne hooldust ühendage seadme toide lahti.
- Ärge kasutage seadme puhastamiseks aurupuhastit.
- Pärast kasutamist lülitage pliidi element lülitist välja; ärge usaldage ainult pannidetektorit.
- Kui seadme keraamiline plaat / klaasplaat on pragunenud, lülitage seade välja ja ühendage elektritoide lahti.
- Kui toitejuhe on kahjustunud, siis ohtude ennetamiseks tuleb lasta see välja vahetada tootjal, selle teeninduses või sarnase kvalifikatsiooniga isikul.
- **HOIATUS:** Kasutage pliidiil ainult tootja poolt välja töötatud pliidiplaadi kaitseid või neid mida seadme tootja kasutamiseks soovib või neid pliidiplaadi kaitseid, mis on seadmega kokku ehitatud. Ebasobivate kaitsete kasutamine võib põhjustada õnnetusi.

Ohutusjuhised

Paigaldamine

- ⚠ **Hoiatus!** Pistikprogrammi paigaldamine. Veenduge, et seadmel oleks ühilduv toiteallikas.
- ⓘ Järgige seadmega kaasas olevaid paigaldusjuhiseid.
- Eemaldage kogu pakend.
- Ärge paigaldage või kasutage kahjustatud seadet.
- Pliidi läheduses olevad teised seadmed peavad olema piisavalt kaugel.
- Olge seadme liigutamisel ettevaatlik, sest see on raske. Kasutage alati kaitsekindaid ja kaitsekestaga jalatseid.
- Tihendage sisselõigete pinnad hermeetikuga, et vältida niiskusekahjustusi.
- Veenduge, et seadme põhjale ei satuks auru ja niiskust.

- Ärge paigaldage seadet ukse lähedusse või akna alla. Sedasi ennetate tuliste toiduvalmistusnõude kukkumist ukse või akna avamisel.
- Veenduge, et pliidiplaadi all on piisavalt ruumi õhuringluseks.
- Seadme aluspind võib kuumeneda. Kui seade paigaldatakse sahtli kohale, tuleb kodumasina alla paigaldada mittesüttiv vaheplaat, et sulgeda ligipääs selle alla.

Elektriühendus

- ⚠ **Hoiatus!** Tulekahju ja elektrilöögi oht!
- Seade peab olema maandatud.
- Enne toiminugute teostamist veenduge, et seade on toitevõrgust lahti ühendatud.
- Veenduge, et andmeplaadil toodud parameetrid vastaks elektrivõrgu toiteallikale.

- Veenduge, et seade on nõuetekohaselt paigaldatud. Lõtvunud ja valesti ühendatud elektritoided või pistik (kui on olemas) võib põhjustada klemmide ülekuumenemise.
- Kasutage sobivat toitekaablit.
- Ärge paigaldage toitekaablit nii, et see võib takerduda.
- Kontrollige, et on paigaldatud elektrilöögi eest kaitsev seadis.
- Kui seade on pistikupesa läheduses, seadke toitekaabel nii, et see või pistik (kui on kasutusel) ei puuduta kuuma seadet või toiduvalmistamisnõusid.
- Ärge kasutage mitme pistikupesaga adaptereid ja pikendusjuhtmeid.
- Jälgige, et toitepistik (kui on kasutusel) või toitekaabel ei saaks vigastada. Kui toitekaabel on vigastatud, pöörduge selle asendamiseks volitatud hoolduskeskuse või elektriku poole.
- Elektrilöögi eest kaitsmise seade ja isoleeritud kaitsekatted peavad olema kinnitatud sedasi, et neid ei saaks eemaldada ilma tööriistadeta.
- Ühendage toitekaabel toitepistikusse ainult pärast paigaldamisega lõpetamist. Veenduge, et toitepistik jääb pärast paigaldamist juurdepääsetavaks.
- Kui pistikupesa on seinas lõdvalt, ärge sellesse pistikut ühendage.
- Seadme toitevõrgust eemaldamisel ei tohi tõmmata toitekaablist. Tõmmake alati toitepistikust.
- Südamerütmuriga kasutaja peab hoidma end sisse lülitatud induktsoonpliidid keedukohtadest 30 cm kaugusele.
- Kuum õli võib toiduainete lisamisel pritsida.
- Rasvad ja õlid võivad kuumutamisel tekitada tuleohtlikke aurasid. Hoidke lahtine tuli ja kuumad esemed küpsetamisel kasutatavatest rasvadest ja õlidest eemal.
- Väga kuumast õlist eralduvad aarud võivad ise süttida.
- Kasutatud õli, mis sisaldab toidujääke, võib süttida madalamal temperatuuril, kui värske õli.
- Ärge hoidke seadme läheduses või selle peal tuleohtlikke tooteid või nendega niisutatud esemeid.

⚠ Hoiatus! Seadme kahjustuste oht!

- Ärge asetage kuuma kööginõud juhtpaneelile.
- Ärge pange kuuma pannikaant või klaasnõud pliidiplaadile.
- Ärge kuumutage kööginõusid tühjalt.
- Ärge laske esemetel või kööginõudel seadme peale kukkuda. Selle pind võib kahjustada saada.
- Ärge lülitage keedukohtasid sisse, kui neil on tühi kööginõu või ilma kööginõudeta.
- Ärge pange seadme peale alumiiniumfooliumit.
- Malmist, alumiiniumist või vigastatud põhjaga kööginõu võib klaasi / keraamilist plaati vigastada. Liigutamiseks tuleb kööginõu alati üles tõsta.
- See seade on ette nähtud vaid toidu valmistamiseks. Seda ei tohi kasutada muudeks otstarveteks, näiteks ruumi kütmiseks.

Kasutamine

⚠ Hoiatus! Vigastuse, põletuste ja elektrilöögi oht!

- Enne kasutama hakkamist eemaldage kogu pakend, kleebised ja kaitsekile (kui on kasutusel).
- Seade on ette nähtud kasutamiseks vaid koduses majapidamises
- Seadme tehniliste andmete muutmine ei ole lubatud.
- Veenduge, et ventilatsiooniavad pole ummistunud.
- Ärge jätke seadet töötamise ajal järelevalveta.
- Lülitage pärast kasutamist keedukoht välja.
- Ärge toetuge panni tuvastuspinnale.
- Ärge pange söögiriistu või kastruli kaant keedukohtadele. Need võivad kuumeneda.
- Ärge puudutage seadet märgade kätega või kui seade on kontaktis veega.
- Ärge kasutage seadet tööpinna ega hoiustamise pinnana.
- Kui seadme pind on pragunenud, ühendage seade kohe toitevõrgust lahti. Sedasi väldite elektrilöögi ohtu.

Hooldamine ja puhastamine

- Puhastage seadet regulaarselt, et vältida selle pinnamaterjali kulumist.
- Enne puhastamist laske seadmel jahtuda.
- Ärge kasutage seadme puhastamiseks veepihustust või auru.
- Puhastage seadet niisutatud pehme lapiga. Kasutage ainult neutraalseid puhastusvahendeid. Keelatud on kasutada abrasiivseid tooteid, abrasiivseid puhastuspatju, lahusteid või metallesemeid.

Kõrvaldamine

⚠ Hoiatus! Vigastuste või lämbumise oht.

- Seadme õige kõrvaldamise kohta saate teavet enda kohalikul omavalitsuselt.
- Lahutage seade vooluvõrgust.
- Lõigake ära elektrikaabel seadme lähedalt ja kõrvaldage see.

Hooldamine ja puhastamine

HOIATUS!



- Enne lahti ühendamist lülitage seade välja ja laske sellel jahtuda.
- Enne puhastamist lülitage seade välja ja laske sellel jahtuda.
- Ohutuse tagamiseks ärge puhastage seadet aurujugade või kõrgsurvepesuritega.
- Teravad esemed ja abrasiivsed puhastusvahendid kahjustavad seadet. Puhastage seade ja eemaldage jäägid pärast iga kasutamist vee- ja pesuvedelikuga. Eemaldage ka puhastusvahendite jäänused!

-  Kriimustused või tumedad plekid klaaskeraamil, mida ei saa eemaldada, ei mõjuta seadme tööd.

Jääkide ja raskema mustuse eemaldamine:

- Toit, mis sisaldab suhkrut, plasti ja tinafooliumijääke tuleb eemaldada koheselt. Parim vahend klaasipinna puhastamiseks on kaabits (ei kuulu seadmega komplekti). Asetage kaabits nurga all klaaskeraamilisele pinnale ja eemaldage jäägid tera üle pinna libistades. Pühkige seadet niiske lapiga ja väikese koguse pesuvedelikuga. Lõpetamiseks hõõruge seade puhta lapiga kuivaks.
- Katlakivi rõngad, veejääkide rõngad, rasvapritsmed ja läikivad metallsed värvimuutused tuleb pärast seadme jahtumist eemaldada klaaskeraamilisele või roosteavale terasele mõeldud puhastusvahendi abil.

Keskkonküsimumused

Sümboliga  materjalid tuleb võtta ringlusesse. Viige pakkematerjal ringlusesse võtmiseks asjakohasesse kogumiskonteineritesse. Elektri- ja elektroonikaseadmete jäätmete ringlusesse võtmist toetades aitate kaitsta keskkonda ja inimeste tervist. Sümboliga  kodumasinaid ei tohi kõrvaldada olmejäätmetega. Tagastage toode enda kohaliku jäätmekäitlusasutusse või võtke ühendust enda kohaliku omavalitsusega.

Energia säästmine

- Energia säästmiseks igapäevasel toiduvalmistamisel järgige järgmisi juhiseid.
- Soojendage vett täpselt niipalju kui teil vaja on.
 - Kui on võimalik, katke toidu valmistamise ajaks kööginõu kaanega.
 - Enne keedukoha sisse lülitamist pange sellele kööginõu.
 - Kasutage väiksemal keedukohal väiksemaid kööginõusid.
 - Pange kööginõu täpselt keedukoha keskele.
 - Kasutage toidu soojas hoidmiseks või sulatamiseks pliidiplaadi jääksoojust.

Tootja

Ikea of Sweden AB - SE - 343 81 Älmhult, Sweden

IKEA garantii

Kui kaua IKEA garantii kehtib?

See garantii kehtib 2 aastat seadme esmase IKEA-st ostmise kuupäevast, kui pole riiklike seadustega muudmoodi sätestatud. Avage veebisait IKEA.com, et vaadata, mis tingimused kehtivad teie asukohariigis. Ostu peab tõestama ostudokumendi originaaliga. Garantii alusel teostatud hooldus ei pikenda koduseadme garantii kestust.

Kes teeb hooldustöid?

Pöörduge lähimasse IKEA kauplusesse.

Millele garantii kehtib?

Garantii kehtib seadme nendele rikele, mille põhjuseks on konstruktsiooni- või materjalivead mis on ilmnunud alates IKEA-st ostmise kuupäevast.

See garantii kehtib vaid seadme kodukasutuse puhul. Erandid on loetletud punktis „Mis pole selle garantiiga kaetud?“. Garantii kehtivuse ajal korvatakse rikke kõrvaldamise kulud, näiteks remondikulud, osade maksumus, töö- ja transpordikulud, eeldusel, et seade on remondiks ligipääsetav ilma erikulutusteta. Asendatud osad jäävad IKEA omandisse.

Mida IKEA teeb probleemi lahendamiseks?

IKEA kontrollib toote üle ja otsustab oma äranägemisel, kas garantii hõlmab vea kõrvaldamist. Kui see hõlmab, siis IKEA otsustab oma äranägemisel, kas vigane toode tuleb remontida või asendada sama või sarnase tootega.

Mis pole selle garantiiga kaetud?

- Tavapärase kulumine.
- Vigastused, mis on tekitatud sihilikult või hooletusest, põhjustatud kasutusjuhendi juhiste eiramisest, ebaõigest paigaldusest või valest toitepingest, keemilisest või elektri keemilisest reaktsioonist, roostest, söövitusest või veekahjustusest, kaasa arvatud, kuid mitte ainult veetoitesüsteemi liigest lubjasaldusest või ebaharilikest keskkonnaningimustest.
- Kulutarvikud, kaasa arvatud patareid ja lambid.
- Mittetoimivad osad ja ehisosad, mis seadme tavapäras tööd ei mõjuta, kaasa arvatud kriimustused ja võimalikud värvimuutused.
- Kõrvaliste esemete või ainete ja filtrite, äravoolusüsteemide või pesuainesahtli puhastamisest või ummistumisest põhjustatud vigastused.
- Järgmiste osade vigastused: keraamilised klaasid, tarvikud, lauandude ja söögiriistade korvid, vee etteande- ja äravoolutorud, tihendid, lambid ja lambikatted, kaitseekraanid, nupud, korpused ja korpusete osad. Välja arvatud juhtumid, mille puhul on tõendatud tootmisveast tingitud rike.
- Teiste, mitte meie määratud teenindajate ja/või volitatud teenuslepinguga partnerettevõtte tehtud remonditööd või kui on kasutatud muid kui originaalvaruosi.
- Remonditööd, mis on tingitud puudulikust või nõuetele mittevastavast paigaldusest.
- Kodumasinaga kasutamine väljaspool kodust keskkonda, nt kutsealaseks kasutamiseks.
- Transpordivigastused. IKEA ei võta vastutust vigastuste eest, mis võivad tekkida sel ajal, kui klient transpordib seadme koju või mõnda teise asukohta. Kui IKEA tarnib toote kliendi antud tarnekohta, siis selle tarne ajal tootele tekkinud vigastuse korvab IKEA.
- IKEA seadme esmapaigaldusega seotud kulud. Kui IKEA poolt nimetatud teenusepakkuja või tema volitatud hoolduspartner remondib või asendab seadme selle garantiiga tingimustel, siis nimetatud teenusepakkuja või tema volitatud hoolduspartner paigaldab vajadusel remonditud seadme tagasi või paigaldab asendusseadme.

Siseriiklike seaduste kohaldamine

IKEA garantii annab ostjale konkreetsed seaduslikud õigused, mis katavad või ületavad kõiki siseriiklike seaduslike nõudeid. Need tingimused ei piira mingil viisil kliendi õigusi, mis on sätestatud siseriiklike õigusnormidega.

Garantii kehtivuspiirkond

Seadmetele, mis on ostetud ühest EL-riigist ja viiakse teise EL-riiki, tagatakse hooldusteenus uuel asukohamaal tavapäraselt kehtivate garantii raamtingimuste kohaselt. Garantii raamtingimuste kohane hooldusteenus kohustus on vaid siis, kui seade vastab riigis kehtivatele nõuetele ja on paigaldatud kooskõlas

- selle riigi tehniliste tingimustega, kus garantiinõue esitati,
- paigaldusjuhiste ja kasutusjuhendi ohutuseeskirjadega.

IKEA seadmete JÄRELHOOLDUS

Pöörduge kõhklematult meie poole, kui:

- soovite esitada selle garantii tagatud hooldusnõude;
- soovite lasta selgitada IKEA seadmete funktsioone.

Parima abi saamiseks lugege enne meie poole pöördumist hoolikalt läbi paigaldusjuhised ja/või kasutusjuhend.

Kuidas meie poole pöörduda, kui vajate meie abi



IKEA järelhoolduse klienditeeninduse keskus annab meie poole pöördumisel nõu telefoni teel, et tuvastada teie seadme põhilisi rikkeid. Kohaliku kaupluse telefoninumbri ja lahtiolekuajad saate IKEA kataloogist või veebisaidilt www.ikea.com.

Kiire teeninduse tagamiseks teatage alati seadme IKEA tootenumber (8-kohaline kood), mis on teie seadme tehasesildil.

HOIDKE OSTUKVIITUNG ALLES!

See tõendab teie ostu ja seda nõutakse garantiinõude korral. Lisaks on ostukviitungil IKEA kaupluse nimi ja iga teie ostetud seadme tootenumber (8-kohaline kood).

Kas soovite lisaabi?

Nende lisaküsimustega, mis ei ole seotud teie seadme järelhooldusega, pöörduge lähima IKEA kaupluse klienditeenindusosakonda. Enne ühenduse võtmist soovime teil seadme juhendid hoolikalt läbi lugeda.

Öryggisupplýsingar

ⓘ Áður en heimilistækið er sett upp skal lesa leiðbeiningarnar vandlega. Framleiðandi ber ekki ábyrgð á rangri uppsetningu eða áverkum og skemmdum vegna notkunar. Alltaf skal geyma leiðbeiningarnar með heimilistækinu ef leita þarf í þær síðar.

Öryggi barna og veikburða fólks

- Börn 8 ára og eldri og fólk sem er hreyfihamlað, með skerta skynjun, skert andlega eða skortir reynslu og þekkingu ef það hefur fengið leiðsögn eða leiðbeiningar um örugga notkun ísskápsins og áttar sig á hættunum sem fylgja mega nota ísskápinn. Börn mega ekki leika sér að helluborðinu. Hreinsun og viðhald notanda skulu ekki framkvæmd af börnum án tilsjónar.
- Börnum undir 8 ára aldri skal haldið frá nema þau séu undir stöðugu eftirliti.
- Ekki leyfa börnum að leika sér með tækið.
- Geymið allar umbúðir fjarri börnum og fargið þeim á viðeigandi hátt.
- Haldið börnum og gæludýrum frá heimilistækinu þegar það er í gangi eða er að kólna. Aðgengilegir fletir þess geta hitnað við notkun.
- Ef barnalæsing er á heimilistækinu skal virkja hana.
- Börn eiga ekki að hreinsa eða framkvæma notandaviðhald á heimilistækinu án eftirlits.

Almennt öryggi

- VIÐVÖRUN: Helluborðið og fletir þess verða heit við notkun. Forðast skal að snerta hitafleti.
- Ekki nota ytri tímastilli eða sérstaka fjarstýringu til að stjórna heimilistækinu.
- VIÐVÖRUN: Hættulegt getur verið að elda á helluborðinu með feiti eða olíu og getur valdið eldsvoða.
- ALDREI skal reyna að slökkva slíkan eld með vatni, heldur slökkva á helluborðinu og kæfa logann, t.d. með loki eða eldvarnarteppi.

- **VARÚÐ:** Fylgjast verður með eldun. Skammtímaeldun þarf að vakta stöðugt.
- **VIÐVÖRUN:** Eldhætta: Ekki geyma neitt á eldunarflötum.
- Ekki skal láta málmhluti svo sem hnífa, gaffla, skeiðar eða lok ofan á helluborðið, því að þeir geta orðið heitir.
- Ekki nota innbyggt heimilistæki fyrr en það hefur verið sett upp.
- Takið heimilistækið úr sambandi fyrir viðhald.
- Ekki nota gufu til að þrífa heimilistækið.
- Eftir notkun skal slökkva á helluborðinu og ekki treysta á pottaskynjarann.
- Ef keramikflöturinn/glerflöturinn er sprunginn skal slökkva á heimilistækinu og taka það úr sambandi.
- Ef rafsnúran er skemmd þarf framleiðandi, þjónustufulltrúi eða einhverjir með hliðstæða löggildingu að skipta um hana til að forðast hættu.
- **VIÐVÖRUN:** Nota skal eingöngu til þess gerðar hlífar frá framleiðanda helluborðsins eða hlífar sem framleiðandi hefur gefið til kynna í leiðbeiningum að henti sem helluborðshlífar og eru hluti af helluborðinu. Hlífar sem ekki eiga við geta valdið slysum.

Öryggisleiðbeiningar

Upsetning

⚠ Viðvörðun! Stungið í samband. Tryggja skal passlegan rafstraum sem hæfir tækinu.

i Fylgja skal fyrirætlum um samsetningu sem fylgja heimilistækinu.

- Fjarlægjð allar umbúðir.
- Ekki setja upp né nota skemmt heimilistæki.
- Halda skal lágmarksfjarlægð frá öðrum heimilistækjum og einingum.
- Alltaf skal sýna aðgát þegar heimilistækið er fært vegna þess að það er þungt. Notaðu alltaf hlífðarhanska og lokaðan skóbúnað.
- Þétta skal skurðfleti með þétti til að hindra að bólgni vegna raka.
- Verja skal heimilistækið að neðan fyrir gufu og raka.
- Ekki setja upp heimilistækið næst dýrum eða undir glugga. Það kemur í veg fyrir að heit eldunarhöld falli af heimilistækinu þegar opnaðar eru dyr eða gluggi.

- Tryggja verður að rými undir eldunarhellu sé nægilegt fyrir loftun.
- Neðsti hluti heimilistækis getur hitnað. Ef heimilistækið er sett upp yfir skúffum skal tryggja að sett sé upp eldfast skilrúm undir heimilistækjunum til að hindra aðgang að botninum.

Raftenging

⚠ Viðvörðun! Eldhætta og hættu á raflosti.

- Heimilistækið verður að vera jarðtengt.
- Áður en vinna hefst skal tryggja að heimilistækið sé ekki í sambandi.
- Gakktu úr skugga um að færíbreyturnar á merkiplötunni séu samhæfar við rafmagnsflokkun aðalæðar aflugjafa.
- Tryggðu að heimilistækið sé rétt sett upp. Laus eða röng rafsnúra eða kló (eftir því sem við á) getur valdið því að endatengi ofhitnar.
- Notaðu rétta rafmagnssnúru.

- Ekki láta rafsnúruna flækjast.
- Tryggðu að útsláttaröryggi sé uppsett.
- Gakktu úr skugga um að rafsnúran eða klóin (eftir atvikum) snerti ekki heitilistækið eða eldunaráhöld þegar heimilistækið er sett í samband.
- Ekki má nota fjöltengi eða framlengingarsnúru.
- Gætið þess að skemma ekki rafmagnsklóna (ef við á) eða rafsnúruna. Hafið samband við viðurkennda þjónustumiðstöð eða rafvirkja ef skipta þarf um skemmda rafsnúru.
- Útsláttaröfnn á einangruðum hlutum með straum á skal vera þannig frágengið að ekki sé hægt að fjarlægja það án verkfæra.
- Setjið ekki rafmagnsklóna í samband fyrr en í lok uppsetningar. Tryggið að auðvelt sé að taka rafmagnsklóna úr sambandi eftir uppsetningu.
- Ekki setja rafsnúru í samband ef innstungan er laus.
- Ekki má toga í rafmagnsnúruna til að taka úr sambandi. Taktu alltaf um klóna.

Notkun

⚠ Viðvörðun! Hætta á áverkum, bruna og raflosti.

- Fjarlægja skal allar umbúðir, merkimiða og hlífðarfilmur (ef við á) fyrir notkun í fyrsta sinn.
- Heimilistæki þetta er aðeins ætlað í heimilishald.
- Ekki má breyta tæknilyngu ísskápsins.
- Tryggja skal að loftop séu ekki lokað.
- Ekki láta heimilistækið vera án eftirlits þegar það er í gangi.
- Stílltu eldunarsvæði ávallt á „slökkva“ eftir notkun.
- Ekki treysta á pottaskynjarann.
- Ekki láta hnífapör eða pottalok á eldunarsvæði. Þau geta hitnað.
- Ekki vinna við heimilistækið með votum höndum eða þegar það er í snertingu við vatn.
- Ekki nota heimilistækið sem vinnusvæði eða geymslusvæði.
- Ef flöturinn á heimilistækini er sprunginn skal taka heimilistækið úr sambandi þegar í stað. Það er til að hindra raflost.
- Fólk með gangráð verður að vera a.m.k. í 30 cm fjarlægð frá spaneldunarsvæðum þegar heimilistækið er í gangi.
- Þegar matvæli eru látin í heita olíu getur hún spýst.

- Þegar fita og olía eru hitaðar geta þær sent frá sér eldfimar gufur. Látið fitu og olíu ekki koma nærri eldi eða heitum hlutum þegar eldað er með þeim.
- Gufur af mjög heitri olíu geta valdið skyndilegum eldsvoða.
- Notuð olía með matarleifum í getur valdið bruna við lægra hitastig en olía sem notuð er í fyrsta sinn.
- Látið hvorki nokkuð sem er eldfimt né nokkuð sem er vætt í eldfimur vökvum í eða nálægt heimilistækini.

⚠ Viðvörðun! Hætta á skemmdum á heimilistækini.

- Ekki láta heit eldunaráhöld á stjórnborðið.
- Ekki láta heitt pottalok á glerflöt á helluborði.
- Ekki láta sjóða allt upp úr potti.
- Gætið þess að láta ekki hluti eða eldunaráhöld falla ofan á heimilistækið. Yfirborðið getur skemmst.
- Ekki kveikja á eldunarsvæðum með tóm eldunaráhöld eða án eldunarhálda.
- Ekki láta álþappir á heimilistækið.
- Eldunaráhöld úr steypujárni, áli eða með skemmdum botni geta rispað glerið/kermikið. Ávallt skal lyfta upp þessum hlutum þegar þarf að hreyfa þá til á eldunarflötinum.
- Heimilistækið er eingöngu til að elda á. Ekki má nota það til annars, til dæmis herbergishitunar.

Umhirða og þríf

- Þrifið heimilistækið reglulega til að hindra að yfirborðsefnið spillist.
- Slökktu á heimilistækini og láttu það kólna áður en það er þrifið.
- Ekki nota vatnsúða og gufu til að hreinsa tækið.
- Hreinsið tækið með mjúkkum, rökum klút. Notið eingöngu hlutlaus hreinsiefni. Ekki má nota slípanði efni, slípanði hreinsunarpúða, leysa eða málmhluti.

Förgun

⚠ Viðvörðun! Hætta á meiðslum eða köfnun.

- Hafið samband við yfirvöld á staðnum varðandi upplýsingar um hvernig farga skuli heimilistækini á réttan hátt.
- Takið heimilistækið úr sambandi.
- Klípptu á rafsnúruna nálægt heimilistækini og fargaðu því.

Umhirða og þríf

⚠ VIÐVÖRUN!

- Slökkið á tækini og láta það kólna áður en það er tekið úr sambandi.
- Slökkið á tækini og láta það kólna áður en það er þrifið.
- Ekki er mælt til að tækið sé hreinsað með gufuprýstibúnaði eða háþrýstiefnum.

- Oddhvassir hlutir og fægilögur mun skemma tækið. Hreinsið tækið og fjarlægja leifar með vatni og uppþvottaefni eftir hverja notkun. Fjarlægjið einnig leifar af hreinsiefnum!

- **i** Rispur eða dökkir blettir á keramikinu sem ekki er hægt að fjarlægja hafa ekki áhrif á starfsemi tækisins.



Blettir og erfiðir blettir fjarlægðir:

- Fjarlægja ætti strax matvæli sem innihalda sykurl, plast, leifar af álpappír, besta tækið til að hreinsa gleryfirborð er skafa (fylgir ekki tækinu). Setjið sköfuna á yfirborð keramiksis í halla og fjarlægja leifar með því að renna blaðinu yfir

yfirborði. Þurrkið tæki með rökum klút með smá uppþvottalegi. Nuddið tækið með hreinum þurrum klút í lokin.

- Fjarlægja ætti kalk-, vatns-, fitubletti, glansandi málmupplitun eftir að tækið hefur kólnað niður með hreinsiefni fyrir keramik eða ryðfríu stáli.

Umhverfismálefni

Endurvinnnið efni með táknuinu  Settu umbúðirnar í viðeigandi gáma til að endurvinna þær. Hjálpaðu til við að vernda umhverfið og heilsu manna með því að endurvinna rafmagns- og rafeindatækjaúrgang. Ekki má farga raftækjum sem merkt eru með táknuinu  ásamt heimilisúrgangi. Skila skal vörunni til endurvinnslufyrirtækis eða hafa samband við yfirvöld á staðnum.

Orkusparnaður

Hægt er að spara orku við daglega eldamennsku ef farið er að eftirfarandi ráðum.

- Þegar verið er að hita vatn skal nota það vatnsmagn sem þarf hverju sinni.
- Notið lok á eldunarhöld þegar hægt er.
- Áður en kveikt er á eldunarsvæði skal láta eldunarhöld á það.
- Látið lítil eldunarhöld á lítil eldunarsvæði.
- Látið eldunarhöld beint á miðju eldunarsvæðis.
- Notið afgangshita til að halda matnum heitum eða til að bræða hann.

Framleiðandi

Ikea í Svíþjóð AB - SE - 343 81 Älmhult, Svíþjóð

IKEA-ábyrgð**Hve lengi gildir IKEA-ábyrgðin?**

Þessi ábyrgð gildir í 2 ár frá deginum sem þú keyptir upprunalega heimilistækið hjá IKEA, nema annað sé tekið fram í landslögum. Farðu endilega á IKEA.com til að sjá hvað á við um þitt land. Framvísa þarf upprunalegu sölukvittuninni til sönnunar á kaupunum. Ef tækið er þjónustað á ábyrgðartímanum lengir það ekki ábyrgðartímann fyrir tækið.

Hver sér um þjónustuna?

Hafið samband við verslun IKEA.

Hvað nær ábyrgðin yfir?

Ábyrgðin nær yfir bilanir á heimilistækinu, sem geta hafa orðið vegna smíðagalla eða efnisgalla frá því að það var keypt af IKEA. Þessi ábyrgð nær aðeins yfir heimilisnotkun. Undanþágur eru tilgreindar undir fyrirsögninni „Það sem er þessi ábyrgð nær ekki yfir.“ Kostnaður við að bæta úr galla, t.d. viðgerðir, varahlutir, vinna og ferðir verður bættur að því tilskildu að heimilistækið sé aðgengilegt til viðgerða án sérstakra útgjalda á ábyrgðartímanum. Varahlutirnir sem skipt er um verða eign IKEA.

Hvað gerir IKEA til að leysa vandamálið?

IKEA kannar vöruna og ákveður að eigin vild hvort hún fellur undir þessa ábyrgð. Ef það er talið falla undir þá mun IKEA, að eigin vild, annaðhvort gera við gallaða vöru eða skipta um hana með sömu eða sambærilegri vöru.

Hvað nær þessi ábyrgð ekki yfir?

- Eðlilegt slit.
- Vísitandi eða vanrækslutjón, tjón af völdum þess að notkunarléiðbeiningum var ekki fylgt, röng uppsetning eða tenging við ranga spennu, tjón af völdum efna eða rafefnafræðilegra viðbragða, ryð, tæring eða vatnsskemmdir meðal en ekki takmarkað við tjón af völdum óhöflegs kalks í vatnsveitu, tjón af völdum óeðlilegra umhverfisaðstæðum.
- Einnota vörur eins og rafhlöður og perur.
- Óhagnýtir og skrauthlutir sem hafa ekki áhrif á eðlilega notkun á tækinu, þar á meðal alls konar rispurr og mögulegur litamunur.
- Tilfallandi tjón af völdum aðskotahluta eða efna og þrifa eða hreinsun á síum, fráveitum eða sápuskúffum.
- Skemmdir á eftirfarandi hlutum: keramikgleri, fylgihlutir, leirtaus- og hnífaparakörfum, aðrennslis- og frárennslisrörum, þéttum, perum og peruhlífum, skjáum, hnöppum, hlífum og hluti af hlífum. Nema hægt sé að sanna að slíkt tjón sé tilkomið vegna framleiðslugalla.
- Viðgerðir sem ekki eru framkvæmdar af skipuðum þjónustuaðila okkar og/eða viðurkenndum þjónustuaðila sem er samningsbundinn samstarfsaðili eða upprunalegir varahlutir hafa ekki verið notaðir.
- Viðgerðir af völdum gallaðrar uppsetningar eða sem er ekki í samræmi við tæknilýsingu.

- Notkun tækisins í umhverfi sem er ekki heimili, þ.e. nota í atvinnuskyni.
- Skemmdir vegna flutninga. Ef viðskiptavinur flytur vöruna heim til sín eða á annað heimilisfang, ber IKEA ekki ábyrgð á tjóni sem kann að verða í flutningum. Hins vegar, ef IKEA afhendir vöruna á heimilisfang viðskiptavinarins, þær skemmdir á vörunni sem á sér stað við þessu afhendingu fellur undir ábyrgðina.
- Kostnaður við að setja upp IKEA heimilistækið í fyrsta sinn. Ef þjónustuaðili skipaður af IKEA eða viðurkenndur samstarfsaðili hans gerir við eða skiptir um heimilistækið samkvæmt ákvæðum þessarar ábyrgðar mun skipaður þjónustuaðili eða viðurkenndur samstarfsaðili hans setja aftur upp viðgerða heimilistækið eða endurnýjaða tækið, ef þörf krefur.

Hvernig lög landsins gilda

IKEA-ábyrgðin veitir þér tiltekin lagaleg réttindi sem ná yfir eða fara fram úr laglegum kröfum á staðnum. En þessir skilmálar takmarka á engan hátt réttindi neytandans sem lýst er í staðbundinni löggjöf.

Gildissvæði

Varðandi heimilistæki sem keypt eru í einu ESB-landi og farið með þau í annað ESB-land verður sama þjónusta veitt innan ramma ábyrgðarskilmála sem gilda í nýja landinu. Skylda til að framkvæma þjónustu innan ramma ábyrgðarinnar er eingöngu til staðar ef heimilistækið uppfyllir og er uppsett í samræmi við:

- tæknilýsingu þess lands sem ábyrgðarkrafan er sett fram í;
- samsetningarleiðbeiningar og öryggisupplýsingar í notendahandbókinni.

ENDURSALA á IKEA tækjum

Hikið ekki við að hafa samband við IKEA á:

- fara fram á þjónustu sem fellur undir þessa ábyrgð;
- biðja um skýringar á virkni IKEA tækisins.

Vinsamlegast lestu vandlega leiðbeiningum um samsetningu og/eða notendahandbókina áður en haft er samband við okkur til að tryggja að við bjóðum þér bestu aðstoð.

Hvernig á að ná í okkur ef þú þarft á þjónustu okkar að halda



Þjónustuborð IKEA mun aðstoða þig í síma með grunnbilanaleit á tækinu þínu þegar hringt er með fyrirspurn. Skoðið bækling IKEA eða farið á www.ikea.com til að finna símanúmer á versluninni nálægt þér og opnun tíma.

Vinsamlegast hafði einnig ávallt vörunúmer IKEA (8 stafa númer) sem er staðsett á matsplötunni á tækinu í því skyni að veita þér fljótari þjónustu.

GEYMIÐ SÖLUKVITTUNINA!

Hún sannar að kaupin hafi átt sér stað og er nauðsynleg til að ábyrgðin gildi. Sölukvittunina sýnir einnig IKEA nafnið og númer hlutarins (8 stafa númer) fyrir hvert tæki sem þú hefur keypt.

Þarft þú meiri hjálp?

Vinsamlegast hafðu samband við þjónustuborð IKEA til að fá svör við spurningum sem tengjast ekki eftirsölu á tækinu þínu. Við mælum með að lesa bæklingana sem fylgja heimilistækinu áður að haft er samband við okkur.

Правила техніки безпеки

ⓘ Перш ніж встановлювати й використовувати пристрій, уважно прочитайте надані інструкції. Виробник не несе відповідальність, якщо неправильне встановлення та використання призвело до травмування та пошкодження. Завжди зберігайте інструкції разом із приладом для довідок у майбутньому.

Безпека дітей та беззахисних людей

- Цим приладом можуть користуватися діти віком від 8 років, а також особи з обмеженими фізичними, сенсорними чи розумовими здібностями, або з відсутністю досвіду та знань, але лише під наглядом або після проведення з ними інструктажу щодо безпечного використання цього приладу та усвідомлення ними небезпеки, що впливає з використання цього приладу. Дітям забороняється гратися з приладом. Дітям заборонено чистити та здійснювати інші заходи з обслуговування пристрою без нагляду дорослих.
- Діти молодші 8 років не повинні знаходитись поруч із приладом без постійного нагляду дорослих.
- Не дозволяйте дітям гратися з приладом.
- Зберігайте всі пакувальні матеріали у недоступному для дітей місці та утилізуйте їх належним чином.
- Тримайте дітей та домашніх тварин на відстані від цього пристрою, коли він працює або охолоджується. Доступні деталі можуть сильно нагріватися під час використання.
- Якщо цей пристрій оснащений пристроєм захисту від дітей, його слід активувати.
- Діти не повинні чистити та доглядати прилад без нагляду дорослих.

Загальна безпека

- **ПОПЕРЕДЖЕННЯ:** Прилад та усі доступні його частини нагріваються під час використання. Будьте обережні та не торкайтесь нагрівальних елементів.
- Не використовуйте цей пристрій за допомогою зовнішнього таймера або окремої системи дистанційного керування.

- **ПОПЕРЕДЖЕННЯ:** Готування на варильній поверхні без нагляду з використанням жиру або олії може бути небезпечним і може призвести до пожежі.
- **НІКОЛИ** не намагайтесь загасити пожежу водою, замість цього вимкніть прилад і накрийте вогонь, наприклад, кришкою або протипожежною ковдрою.
- **ЗАСТЕРЕЖЕННЯ:** За готуванням страв потрібно стежити. За стравами, що готуються недовго, слід стежити безперервно.
- **ПОПЕРЕДЖЕННЯ:** Небезпека пожежі: Не зберігайте предмети на поверхнях для готування.
- Не кладіть металеві предмети, наприклад, ножі, вилки, ложки та кришки, на варильну поверхню, тому що вони можуть сильно нагріватись.
- Не використовуйте цей пристрій до встановлення його у постійне місце для використання.
- Перед тим як виконувати технічне обслуговування, відключіть пристрій від електричної розетки.
- Не використовуйте для чищення цього пристрою пароочисники.
- Після використання не покладайтесь на детектор посуду і вимкніть варильну поверхню власноруч.
- Якщо склокерамічна/скляна поверхня тріснула, вимкніть цей пристрій і відключіть його від електричної розетки.
- Щоб запобігти виникненню небезпечних ситуацій, заміну пошкодженого шнура живлення має виконувати виробник, його представник з технічного обслуговування або інші особи з відповідною кваліфікацією.
- **ПОПЕРЕДЖЕННЯ:** Використовуйте тільки ті захисники варильних поверхонь, що спроектовані виробником, або такі, що вказані виробником цього пристрою в інструкції, як підходящі; або використовуйте захисники варильних поверхонь, вбудовані в цей пристрій. Використання неналежних захисників може призвести до нещасних випадків.

Інструкції з техніки безпеки

Встановлення

⚠ Попередження! Установка з мережевим підключенням. Переконайтеся, що джерело живлення сумісне із приладом.

i Дотримуйтесь інструкцій із збирання, що додані до цього пристрою.

- Зніміть все упакування.
- Не встановлюйте та не використовуйте пошкоджений прилад.
- Витримуйте мінімальну відстань до інших приладів та пристроїв.
- Переміщаючи прилад, будьте обережними та зважайте на його вагу. Надягніть захисні рукавиці та закріте взуття.
- Захистіть поверхні вирізів герметиком, щоб уникнути їх набухання від вологи.
- Захистіть нижню панель цього пристрою від пари та вологи.
- Не встановлюйте цей пристрій поблизу дверей або під вікном. Так ви зможете уникнути скидання гарячого посуду внаслідок відкриття дверей або вікна.
- Забезпечте достатньо вільного місця під варильною поверхню для належної вентиляції.
- Нижня панель пристрою може сильно нагріватися. Якщо цей пристрій встановлений над висувними шухлядами, обов'язково помістіть під пристрій вогнетривку панель, щоб виключити доступ до днища пристрою.

Електричні з'єднання

⚠ Попередження! Небезпека пожежи та ураження електричним струмом.

- Прилад має бути заземлено.
- Перед тим як виконувати будь-яку операцію, переконайтеся, що цей пристрій відключений від електричної розетки.
- Переконайтеся, що параметри, зазначені на паспортній таблиці приладу, співпадають з електричними показниками джерела живлення.
- Упевніться, що цей пристрій встановлений правильно. Поголий контакт або неправильно вибраний кабель чи штепсельна вилка (якщо така наявна) можуть призвести до сильного нагрівання електричних з'єднань.
- Використовуйте правильний електричний кабель.
- Не допускайте заплутування електричного кабелю.
- Обов'язково встановіть пристрій захисного вимкнення електричного струму.
- Прослідкуйте, щоб електричний кабель або штепсельна вилка (якщо наявна) не торкалися гарячого пристрою або гарячого посуду, коли ви підключаєте пристрій до розташованої поблизу електричної розетки.
- Не використовуйте мережеві розгалужувачі та

подовжувачі.

- Будьте обережні, щоб не пошкодити штепсельну вилку (якщо наявна) або електричний кабель. Зверніться в авторизований сервісний центр або до електрика, щоб замінити пошкоджений електричний кабель.
- Пристрій захисного відключення ізольованих деталей та деталей під напругою повинен бути прикріплений таким чином, щоб його не можна було видалити без інструменту.
- Підключіть штепсельну вилку приладу в розетку в кінці встановлення. Переконайтеся, що ніщо не перешкоджає вільному доступу до штепсельної вилки після підключення.
- Якщо електрична розетка має погані контакти, не підключайте до неї штепсельну вилку.
- Не тягніть за кабель живлення, щоб вимкнути прилад з розетки. Завжди беріться за штепсельну вилку.

Використання

⚠ Попередження! Небезпека травмування, опіків та ураження електричним струмом.

- Перед першим використанням зніміть все упакування, етикетки та захисну плівку (якщо наявна).
- Цей пристрій призначений для використання тільки в домашніх умовах
- Не змінюйте технічні характеристики приладу.
- Переконайтеся, чи не заблоковані вентиляційні отвори.
- Ніколи не залишайте цей прилад без нагляду під час його використання.
- Після кожного використання вимикайте зону для готування.
- Не надійтеся на датчик каструлі.
- Не кладіть ножи, виделки та ложки, а також кришки від кастроль на зону для готування. Вони можуть сильно нагрітися.
- Не торкайтеся до цього пристрою мокрими руками, або коли на нього потрапила вода.
- Не використовуйте цей пристрій як робочу поверхню або як поверхню для зберігання.
- Якщо поверхня цього пристрою тріснула, негайно відключіть його від електричної розетки. Це допоможе уникнути ураження електричним струмом.
- Користувачам із кардіостимулятором можна наближатися не більше ніж на 30 см до індукційних зон для готування, коли пристрій працює.
- Якщо класти продукти в гарячу олію, вона може розбризкуватися.
- Під час нагрівання жирів та олії можуть утворюватися легкозаймисті випари. Коли ви готуєте на жирах та олії, тримайте подалі

- джерела відкритого полум'я та нагріті предмети.
- Випари гарячої олії можуть займатися спонтанно.
- Використана олія з залишками продуктів може займатися при нижчій температурі, ніж нагріта свіжа олія.
- Не кладіть поблизу або на прилад займисті вироби чи вологі предмети, що містять займисті вироби.

⚠ Попередження! Небезпека пошкодження цього пристрою.

- Не кладіть гарячий посуд на панель керування.
- Не кладіть гарячу кришку каструлі на скляну поверхню пристрою.
- Не допускайте нагрівання порожнього посуду.
- Оберегайте цей пристрій від падіння на нього посуду або інших предметів. Поверхня може пошкодитись.
- Не вмикайте зони для готування з порожнім посудом або без посуду.
- Не кладіть на цей пристрій алюмінієву фольгу.
- Чавунний та алюмінієвий посуд, а також посуд із пошкодженим дном, може подряпати скляну/склокерамічну поверхню. Тому завжди піднімайте такий посуд, перед тим як переміщувати його по поверхні для готування.



Догляд і чищення

⚠ ПОПЕРЕДЖЕННЯ!

- Вимкніть прилад і зачекайте, поки він охолоне, перш ніж вимикати його з розетки.
- Вимкніть прилад і зачекайте, поки він охолоне, перш ніж очистити.
- З міркувань безпеки не чистіть прилад парочисниками або очисними пристроями високого тиску.
- Гострі предмети та абразивні засоби для чищення пошкодять прилад. Після кожного використання чистіть прилад і видаляйте бруд водою та миючим засобом. Також витріть усі залишки засобів для чищення!

- i** Подряпини та темні плями на керамічному склі, які неможливо видалити, не впливають на роботу приладу.

Захист навколишнього середовища

Утилізуйте матеріали із символом . Кладіть пакувальні матеріали у відповідні контейнери для переробки. Долучайтесь до захисту навколишнього середовища та здоров'я людей, забезпечуючи належну переробку відходів електричного та електронного обладнання. Не викидайте прилади, позначені символом , разом із побутовим сміттям. Доправте виріб до місцевого центру переробки або зверніться до вашого муніципалітету.

- Цей пристрій призначений тільки для готування. Забороняється використовувати його для інших цілей, наприклад, для обігрівання приміщення.

Догляд і чищення

- Регулярно чистіть цей пристрій, щоб оберігти його поверхню від пошкодження.
- Перед тим як очистити цей пристрій, вимкніть його та дайте йому охолонути.
- Не використовуйте струмінь води та пару для чищення приладу.
- Чистіть прилад м'якою вологою серветкою. Використовуйте тільки нейтральні миючі засоби. Не використовуйте абразивні засоби, абразивні засоби чищення, розчинники чи металеві предмети.

Утилізація

⚠ Попередження! Ризик травми чи задушення.

- Зверніться до свого муніципального органу влади, щоб дізнатися, як правильно утилізувати прилад.
- Від'єднайте прилад від електричної розетки.
- Відріжте шнур живлення біля самого пристрою, а тоді утилізуйте його.

Видалення бруду та стійкого бруду:

- Залишки їжі з цукром, пластик та фольгу слід видаляти одразу — найкращим інструментом для чищення скляної поверхні є шкребок (не надається разом із приладом). Піднесіть шкребок до поверхні керамічного скла під кутом і видаляйте бруд, пересуваючи шкребком по поверхні. Протріть прилад вологою серветкою, змоченою у миючому засобі. Після цього витріть прилад насухо чистою серветкою.
- Вапнякові сліди, сліди води, бризки жиру, блискучі металеві забарвлення слід видаляти після того, як прилад охолоне, за допомогою миючого засобу для керамічного скла або нержавійної сталі.

Енергозбереження

Ви можете зберегти енергію під час щоденного готування, дотримуючись таких порад.

- Коли ви грієте воду, використовуйте лише потрібну її кількість.
- Якщо є така можливість, завжди накривайте посуд кришкою.
- Перед тим як увімкнути зону для готування, помістіть на неї посуд.

- Ставте менший посуд на менші зони для готування.
- Ставте посуд прямо по центру зони для готування.

- Використовуйте залишкове тепло для підігрівання страв або їх розморожування.

Виробник

Компанія **Ikea of Sweden AB - SE - 343 81**
м. Ельмгулт, Швеція

Гарантія ІКЕА

Скільки часу дійсна гарантія ІКЕА?

Ця гарантія дійсна протягом 2 років з дати придбання вашого пристрою в компанії ІКЕА, якщо інше не передбачено національним законодавством. Щоб дізнатися умови гарантії, що діють у вашій країні, перейдіть на сайт IKEA.com. У якості доказу покупки надавайте оригінальний товарний чек. Виконання гарантійних робіт не продовжує гарантійний період для цього пристрою.

Хто здійснює обслуговування?

Зверніться до найближчого магазину ІКЕА.

Що покриває ця гарантія?

Ця гарантія покриває несправності цього пристрою, що виникли внаслідок дефектів конструкції або матеріалів, та починає діяти з часу придбання цього пристрою в ІКЕА. Ця гарантія стосується тільки домашнього використання. Виключення наведені в розділі «Що не покриває ця гарантія?» В межах гарантійного періоду кошти для усунення несправностей, наприклад, для ремонту, запчастин, оплати праці та відрядження, будуть відшкодовані, якщо пристрій доступний для ремонту без спеціальних витрат. Замінені деталі стають власністю ІКЕА.

Як ІКЕА вирішує виявлені проблеми?

ІКЕА обстежить цей пристрій та вирішить на власній розсуд, чи покривається несправність цією гарантією. Якщо так, тоді ІКЕА на власний розсуд вирішує або чинити несправний виріб, або замінити його на такий саме або аналогічний виріб.

Що не покриває ця гарантія?

- Природне зношування.
- Навмисне пошкодження чи пошкодження, спричинене недбалістю, пошкодження через недотримання інструкцій з експлуатації, неправильне встановлення чи підключення до електромережі з невідповідною напругою, пошкодження внаслідок хімічної чи електрохімічної реакції, іржавіння, корозія чи пошкодження водою, зокрема пошкодження через надмірний рівень кальцію у воді, пошкодження через аномальні умови навколишнього середовища.

- Витратні матеріали, включено з батареями й лампами.
- Нефункціональні та декоративні деталі, які не впливають на звичайне використання приладу, включно з подряпинами та знебарвленням.
- Випадкове пошкодження, спричинене сторонніми предметами чи речовинами та чищенням чи розблокуванням фільтрів, дренажних систем чи мастильних систем.
- Пошкодження таких деталей: керамічне скло, додаткове приладдя, тарілки та сушарки для столових приборів, труби подачі та відведення води, лампи та кришки ламп, екрани, регулятори, корпуси та частини корпусів. Хіба що буде доведено, що пошкодження цих деталей спричинене дефектами виробництва.
- Ремонт, виконаний не нашими офіційними постачальниками послуг та/або уповноваженими сервісними партнерами, або такий, під час якого використовувалися неоригінальні деталі.
- Ремонт, потрібний через неналежне встановлення або встановлення з порушенням вимог.
- Використання пристрою в не побутових умовах, як-от професійне використання.
- Пошкодження під час транспортування. Якщо покупець транспортує виріб додому або до іншої адреси, компанія ІКЕА не несе відповідальності за жодні пошкодження під час транспортування. Проте, якщо компанія ІКЕА доставляє виріб до вказаної покупцем адреси, і під час доставки стаються пошкодження, такий випадок покривається гарантією ІКЕА.
- Вартість першого встановлення приладу ІКЕА. Проте, якщо призначений ІКЕА постачальник послуг або його уповноважений сервісний партнер відремонтує або замінить цей пристрій згідно умов цієї гарантії, постачальник послуг або його уповноважений сервісний партнер перевстановить відремонтований пристрій або в разі потреби замінить його.

Застосування місцевих законів

Гарантія ІКЕА дає вам спеціальні юридичні права, які покривають або перевищують всі місцеві юридичні вимоги. Проте ці умови жодним чином не обмежують права покупця, описані в місцевих законах.

Область дії

Для пристроїв, придбаних в одній країні ЄС та перевезених в іншу країну ЄС, послуги будуть надаватися в рамках умов гарантії, що є прийнятими в новій країні. Зобов'язання надавати послуги в рамках гарантії дійсне тільки, якщо пристрій відповідає та встановлений згідно з:

- технічними характеристиками в країні, в якій буде зроблений запит щодо гарантійного обслуговування;
- інструкції зі збирання та правила техніки безпеки з інструкцій користувача.

Післяпродажне обслуговування пристроїв ІКЕА

Звертайтеся до ІКЕА у таких випадках:

- якщо ви хочете зробити сервісний запит в рамках цієї гарантії;
- роз'яснення роботи функцій пристроїв ІКЕА.

З метою забезпечити найкраще обслуговування, уважно прочитайте інструкції зі збирання та/або інструкції користувача, перш ніж звертатися до нас.

Як звернутися до нас за обслуговуванням



Служба післяпродажного обслуговування ІКЕА надасть основні інструкції з усунення несправності вашого пристрою по телефону під час прийому запиту на обслуговування. Номер телефону та години роботи місцевого магазину можна дізнатися в каталозі ІКЕА чи на сайті www.ikea.com.

Для пришвидшення обслуговування також завжди повідомляється номер виробу ІКЕА (8-значний код), вказаний на паспортній таблиці вашого пристрою.

ЗБЕРЕЖІТЬ ТОВАРНИЙ ЧЕК!

Це ваш доказ покупки, який вимагається для надання гарантійних послуг. На товарному чеку також можна знайти назву та номер виробу ІКЕА (8-значний код) для кожного придбаного вами пристрою.

Вам потрібна додаткова допомога?

Якщо у вас є якісь додаткові питання, не пов'язані з післяпродажним обслуговуванням ваших пристроїв, зателефонуйте до контактному центру найближчого магазину ІКЕА. Ми рекомендуємо уважно прочитати документацію приладу, перш ніж звертатися до нас.

