

LAGAN

HR

RS

SI

LV

ET



Design and Quality
IKEA of Sweden

HRVATSKI	3
SRPSKI	17
SLOVENŠČINA	31
LATVIEŠU	45
EESTI	59

Sadržaj

Sigurnosne informacije	3	Održavanje i čišćenje	12
Sigurnosne upute	5	Otklanjanje poteškoća	13
Postavljanje	7	Tehnički podaci	14
Opis proizvoda	8	Energetska učinkovitost	14
Indikatori	9	Briga o okolišu	15
Svakodnevna uporaba	9	IKEA jamstvo	15
Smjernice za posuđe	11		

Promjene moguće bez prethodne najave.

Sigurnosne informacije

Prije instalacije i uporabe uređaja, pažljivo pročitajte priložene upute. Proizvođač nije odgovoran ako nepravilna instalacija i uporaba prouzrokuju ozljede i štetu. Upute držite uvijek zajedno s uređajem za buduću uporabu.

Sigurnost djece i nemoćnih osoba

- Djeca iznad 8 godina starosti te osobe smanjenih tjelesnih, osjetilnih ili umnih sposobnosti, odnosno nedovoljnog iskustva i znanja mogu se služiti ovim uređajem samo ako ih se nadzire ili ako su upućene u sigurnu uporabu uređaja i razumiju uključene opasnosti. Djeca se ne smiju igrati uređajem. Čišćenje i održavanje koje obavlja korisnik ne smiju vršiti djeca, osim ako su pod nadzorom.
- Djecu ispod 8 godina starosti treba držati podalje osim ako su pod stalnim nadzorom.
- Djeca se ne smiju igrati s uređajem.
- Svu ambalažu čuvajte podalje od djece i odložite je na odgovarajući način.
- Držite djecu i kućne ljubimce podalje od uređaja tijekom rada i hlađenja. Dijelovi unutar dosega mogu se zagrijati tijekom uporabe.
- Ako uređaj ima sklop za zaštitu djece, treba ga aktivirati.
- Djeca ne smiju obavljati čišćenje i održavanje uređaja bez nadzora.

Opća sigurnost

- UPOZORENJE: Uređaj i njegovi električni dijelovi užareni su tijekom uporabe. Pazite da ne dodirujete grijaće elemente.
- Nemojte rukovati uređajem pomoću vanjskog programatora ili odvojenog sustava daljinskog upravljanja.
- UPOZORENJE: Kuhanje s masti ili uljem na ploči potrebno je nadgledati zbog potencijalne opasnosti od požara.
- NIKADA ne pokušavajte ugasiti vatru vodom, već isključite uređaj te pokrijte plamen npr. poklopcem ili protupožarnom dekom.
- OPREZ: Postupak kuhanja mora se nadzirati. Kratkotrajni postupak kuhanja mora se kontinuirano nadzirati.
- UPOZORENJE: Opasnost od požara: Ne odlažite predmete na površine za kuhanje.
- Metalni predmeti poput noževa, vilica i žlica te poklopci ne smiju se stavljati na površinu ploče jer se mogu jako zagrijati.
- Nemojte koristiti uređaj prije nego što ga instalirate u ugrađenu konstrukciju.
- Prije održavanja isključite aparat iz električne mreže.
- Za čišćenje uređaja nemojte koristiti parni čistač.
- Nakon uporabe, isključite ploču upravljačkom tipkom i nemojte se pouzdavati u detektor tave.
- Ako je staklokeramička/staklena površina napukla, isključite uređaj i isključite ga iz električne mreže.
- Zamjenu oštećenog naponskog kabela električnog napajanja mora obaviti proizvođač, njegov ovlašteni servisni centar ili druga kvalificirana osoba kako bi se izbjegla opasnost.
- UPOZORENJE: Koristite samo zaštitu ploče koju je osmislio proizvođač uređaja ili koju proizvođač uređaja navodi u uputama za uporabu kao odgovarajuću, ili zaštitu ploče ugrađenu u uređaj. Uporaba neprikladne zaštite može uzrokovati nezgode.

Sigurnosne upute

Postavljanje

 **Upozorenje!** Instalacija dodatka.
Osigurajte napajanje od najmanje 16 A.

 Slijedite upute za montažu isporučene s uređajem.

- Uklonite svu ambalažu.
- Nemojte instalirati ili rabiti oštećeni uređaj.
- Održavajte minimalni razmak od ostalih uređaja i jedinica.
- Uvijek pazite pri pomicanju uređaja jer je težak. Uvijek koristite sigurnosne rukavice i zatvorenu obuću.
- Zatvorite izrezane površine brtvilom kako biste spriječili da vlaga izazove pojavu izbočina.
- Zaštitite dno uređaja od pare i vlage.
- Uređaj nemojte instalirati u blizini vrata ili ispod prozora. Time ćete izbjeći da vruće posuđe padne s uređaja ako se vrata ili prozor otvore.
- Provjerite je li prostor ispod ploče za kuhanje dovoljan za cirkulaciju zraka.
- Dno uređaja može se zagrijati. Ako je uređaj instaliran iznad ladica, pobrinite se da ispod njega postavite nezapaljivu ploču za odvajanje kako biste spriječili pristup dnu.

Električno priključenje

 **Upozorenje!** Rizik od požara i električnog udara.

- Uređaj mora biti uzemljen.
- Prije bilo kojeg postupka provjerite je li uređaj isključen iz napajanja.
- Provjerite jesu li parametri na nazivnoj pločici kompatibilni s električnim ocjenama mrežnog napajanja.
- Provjerite je li uređaj pravilno instaliran. Labavi i neispravni mrežni kabel ili utikač (ako je primjenjivo) mogu dovesti do pregrijavanja terminala.
- Koristite ispravan mrežni kabel.
- Pazite da se mrežni kabel ne zaplete.
- Obavezno instalirajte zaštitu od udara.
- Pazite da mrežni kabel ili utikač (ako je primjenjivo) ne dodiruju vrući uređaj ili vruće posuđe ako uređaj spajate na obližnje utičnice.
- Nemojte rabiti produžne letve niti produžne kabele.
- Pazite da ne oštetite mrežni utikač (ako je primjenjivo) ili mrežni kabel. Obratite se našem ovlaštenom servisnom centru ili električaru kako biste promijenili oštećeni mrežni kabel.

- Zaštita od udara pod naponom i izolirani dijelovi moraju biti pričvršćeni tako da se ne mogu ukloniti bez alata.
- Uređaj priključite na električno napajanje tek po završetku instalacije. Osigurajte nesmetan pristup električnoj utičnici nakon instalacije.
- Ako je mrežna utičnica labava, nemojte spajati mrežni utikač.
- Nemojte povlačiti kabel napajanja kako biste iskopčali uređaj. Uvijek povlačite utikač napajanja.

Uporaba

⚠ Upozorenje! Rizik od ozljede, opekline i električnog udara.

- Uklonite svu ambalažu, etikete i zaštitni film (ako je primjenjivo) prije prve uporabe.
- Ovaj je uređaj samo za kućanstvo.
- Nemojte mijenjati specifikacije uređaja.
- Pazite da otvori za ventilaciju nisu začepljeni.
- Aparat ne smije ostati bez nadzora tijekom rada.
- Postavite zonu za kuhanje na "isključeno" nakon svake upotrebe.
- Ne oslanjajte se na detektor posuda.
- Ne stavljajte pribor za jelo ili poklopce posuđa na zone za kuhanje. Mogu se zagrijati.
- Uređajem nemojte rukovati mokrim rukama ili ako je u kontaktu s vodom.
- Uređaj nemojte koristiti kao radnu površinu ili kao površinu za odlaganje.
- Ako je površina uređaja napukla, odmah iskopčajte uređaj iz napajanja. To sprječava električni udar.
- Korisnici elektrostimulatora srca moraju držati udaljenost od najmanje 30 cm od zona indukcijskog kuhanja dok uređaj radi.
- Kad hranu stavite u vruće ulje, može prskati.

⚠ Upozorenje! Rizik od požara i eksplozije.

- Masti i ulje zagrijavanjem mogu osloboditi zapaljive pare. Držite plamen ili zagrijane predmete dalje od masti i ulja dok kuhate s njima.
- Pare koje ispušta jako vruće ulje mogu uzrokovati spontano izgaranje.
- Korišteno ulje, koje može sadržavati ostatke hrane, može izazvati požar na nižoj temperaturi od ulja koje se prvi put koristi.
- Zapaljive proizvode ili predmete koji su navlaženi zapaljivim proizvodima nemojte stavljati u uređaj, na njega niti u blizini uređaja.

⚠ Upozorenje! Opasnost od oštećenja uređaja.

- Ne držite vruće posuđe na upravljačkoj ploči.
- Ne stavljajte vrući poklopac posude na staklenu površinu ploče za kuhanje.
- Prazno se posuđe ne smije zagrijavati.
- Pazite da predmeti ili posuđe ne padnu na uređaj. Površina se može oštetiti.
- Ne aktivirajte zone za kuhanje s praznim posuđem ili bez posuđa.
- Ne stavljajte aluminijsku foliju na uređaj.
- Posuđe od lijevanog željeza, aluminijska ili s oštećenim dnom može uzrokovati ogrebotine na staklu/staklokeramici. Ovo posuđe obavezno podignite ako ga morate premjestiti na površinu za kuhanje.
- Ovaj je uređaj samo za kuhanje. Ne smije se koristiti u druge svrhe, na primjer, za grijanje prostorije.

Održavanje i čišćenje

- Redovito čistite uređaj kako biste spriječili propadanje površinskog materijala.
- Isključite uređaj i pustite da se ohladi prije čišćenja.
- Za čišćenje uređaja nemojte rabiti prskanje vodom ili vodenu paru.
- Uređaj čistite vlažnom mekom krpom. Rabite samo prirodna sredstva za čišćenje. Nemojte rabiti abrazivna sredstva za čišćenje, abrazivne spužvice, otapala ili metalne predmete.

Odlaganje

⚠ Upozorenje! Rizik od ozljeda ili gušenja.

- Kontaktirajte nadležnu lokalnu upravu za informacije o ispravnim načinima

odlaganja uređaja.

- Iskopčajte uređaj iz električne mreže.
- Isključite mrežni kabel u blizini uređaja i odložite ga.

Postavljanje

⚠ Upozorenje! Pročitajte poglavlja o Sigurnosti.

Opće informacije

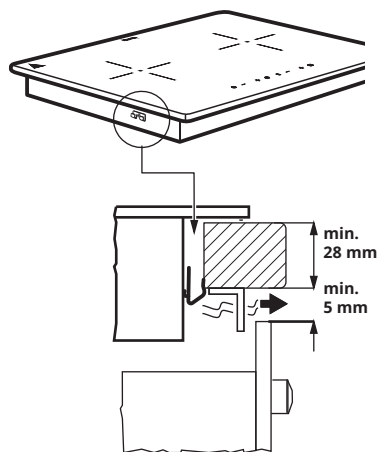
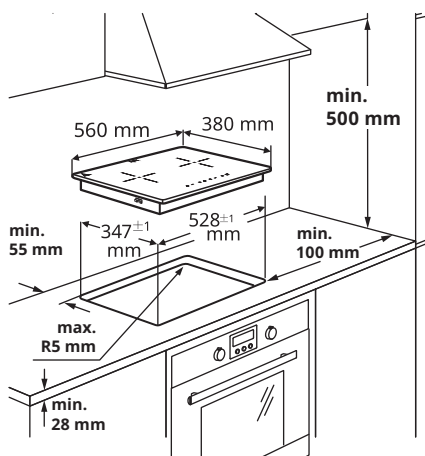

i Postupak postavljanja mora slijediti važeće zakone, propise, direktive i standarde (propise o sigurnosti i zdravlju pri radu s električnom energijom, propise o ispravnom odlaganju, itd.) u zemlji uporabe!

- Dodatne informacije o instalaciji potražite u uputama za montažu.

- Ako ispod ploče za kuhanje nema pećnice, ugradite ploču za odvajanje ispod uređaja prema uputama za montažu.
- Ne upotrebljavajte silikonsko brtvilo između uređaja i radne ploče.

Opis proizvoda

Izgled površine za kuhanje

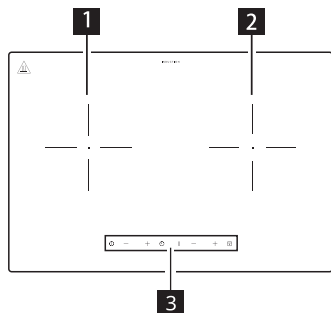

- 1** Lijeva zona za kuhanje (145 mm) 1200 W
- 2** Desna zona za kuhanje (150 mm) 2000 W
- 3** Upravljačka ploča

Dizajn upravljačke ploče

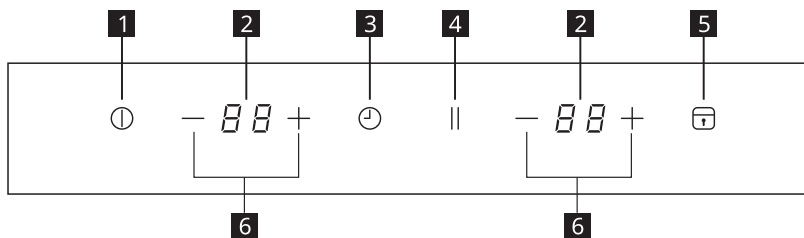

- 1** Uključivanje/Isključivanje
- 2** Razina snage/Prikaz vremena
- 3** Kontrola vremena
- 4** Pauza
- 5** Zaključavanje/dječja bravica
- 6** Prilagođavanje razine snage - / +

Polja senzora i prikaz dodirnih kontrola

Pločom upravljate dodirom polja senzora. Zaslon i zvučni signali (kratki zvučni signal) potvrđuju odabir funkcije.



Indikatori

Lonac nepravilno postavljen ili nije postavljen

Ovaj se simbol prikazuje ako lonac nije prikladan za indukcijsko kuhanje, ako nije pravilno postavljen ili nije odgovarajuće veličine za odabranu zonu za kuhanje. Ako u roku od 30 sekundi od odabira nije otkriven lonac, zona kuhanja se isključuje.

Preostala toplina

Ako se na zaslonu prikazuje "H", zona kuhanja je i dalje vruća. Kad se zona za kuhanje ohladi, zaslon se isključuje.

 **Upozorenje!** Preostala toplina predstavlja rizik od opekline! Nakon isključenja uređaja, potrebno je neko vrijeme da se polja kuhanja ohlade. Pogledajte pokazatelj preostale topline .

Preostalu toplinu koristite za otapanje i zagrijavanje hrane.

Ne iskopčavajte uređaj prije nego  nestane sa zaslona.

Svakodnevna uporaba



Ukopčavanje u utičnicu

1. Nakon ukopčavanja utikača u naponsku utičnicu, dječja zaštita se aktivira. Pritisnite i držite tipku za dječju zaštitu 2 sekunde za deaktivaciju.

UKLJUČIVANJE/ISKLUČIVANJE

1. Pritisnite tipku UKLJUČIVANJE/ISKLUČIVANJE, zaslon prikazuje "0" kao u pripravnom stanju i lampica pokazatelja napona će zasvijetliti. Ako unutar 1 minute nije odabrana postavka grijanja, ploča za kuhanje automatski će se isključiti bez pritiskanja tipke UKLJUČIVANJE/ISKLUČIVANJE.
2. Pritisnite tipku UKLJUČIVANJE/ISKLUČIVANJE tijekom rada, ploča se isključuje.



Razina snage/Postavke vremena

1. Pritisnite — ili + za upravljanje postavkom topline ili tajmera tijekom rada.

2. Pritisnite —, razina topline se odmah postavlja na "9". Pritisnite — kako biste smanjili razinu snage od "9" do "0".
3. Pritisnite +, razina snage će se povećati sa "0". Pritisnite + kako biste povećali razinu snage od "0" do "9".



Funkcija zaključavanja

Kada su polja kuhanja u radu, možete zaključati upravljačku ploču. Time sprečavate slučajnu promjenu postavke topline. Ploča se još uvijek može isključiti tipkom UKLJUČIVANJE/ISKLUČIVANJE.

Aktivacija funkcije zaključavanja:

1. Podesite željenu toplinu.
2. Aktivirajte funkciju za zaključavanje pritiskom na tipku Zaključavanje tijekom 2 sekunde. Tipka za zaključavanje aktivirana je kad zasvijetli i nakon oglašavanja zvučnog signala. Ako je aktivirana tipka tajmera, ostat će uključena.

Deaktivacija funkcije zaključavanja:

1. Deaktivirajte funkciju za zaključavanje pritiskom na tipku za zaključavanje tijekom 2 sekunde. Tipka za zaključavanje je deaktivirana kad se svjetlo ugasi i nakon oglašavanja zvučnog signala.
2. Postavka topline se vraća na prethodno postavljenu toplinu.

Funkcija dječje bravice

Upravljačku ploču možete držati zaključanom i kada ploča za kuhanje nije u pogonu. Ova funkcija sprečava slučajno uključenje uređaja.

Aktivirajte dječju bravicu

1. Aktivirajte uređaj tipkom UKLJUČIVANJE/ ISKLJUČIVANJE. Ne prilagođavajte razinu snage.
2. Pritisnite tipku Zaključaj na 3 sekunde. Funkcija je aktivirana kada svijetli indikator tipke za zaključavanje i kad se oglasi zvuk.
3. Deaktivirajte uređaj pritiskom tipke UKLJUČIVANJE/ISKLJUČIVANJE.

Deaktivirajte dječju bravicu

1. Pritisnite tipku Zaključaj na 3 sekunde. Funkcija se deaktivira kada se indikator tipke za zaključavanje ugasi i oglasi zvuk.

Pauza

1. Pritisnite tipku za pauziranje za vrijeme rada; na zaslonu će se prikazati ". . .", a rad ploče za kuhanje privremeno će se zaustaviti. Ploča za kuhanje prekinut će zagrijavanje i neće imati izlaznu snagu.
2. Pritisnite tipku ponovno, prethodno zadana postavka kuhanja se nastavlja.
3. Ako u stanju pauziranja u roku od 10 minuta ne pritisnete tipku za pauziranje za nastavak rada, ploča za kuhanje prelazi u stanje pripravnosti.
4. Funkcija pauziranja aktivirat će se istovremeno za obje zone za kuhanje.



Tajmer

1. Funkcija tajmera se koristi za podešavanje vremena kuhanja do najdulje 99 minuta. Pritisnite tipku tajmera kako biste ga aktivirali; na zaslonu obje zone za kuhanje prikazat će se "00".
2. Pritisnite + ili — za podešavanje tajmera. Ako se unutar 5 sekundi ne započne podešavati vrijeme, tajmer se otkazuje.
3. Za željenu postavku tajmera, pritisnite + za povećanje postavke vremena počevši od 00 minuta. Pritiskom + dulje vremena, postavka se povećava za 10 minuta. Pritisnite — za smanjenje postavke vremena počevši od 99 minuta. Pritiskom — dulje vremena, postavka se smanjuje za 10 minuta.
4. Tijekom statusa tajmera, zaslon naizmjenično prikazuje razinu snage i vremena. Kada se razina snage smanji na "0", tajmer se deaktivira.
5. Kada je tajmer deaktiviran, začuje se 3 zvučnih signala i ploča se automatski isključuje.
6. Ako su obje zone u statusu tajmera, a jedna zona dosegne vrijeme do "0", tajmer će se oglasiti 3 puta i isključiti. Druga zona zadržat će status tajmera dok vrijeme ne istekne.

Automatsko isključenje

Funkcija automatski isključuje ploču ako:

- Ne podesite postavku topline unutar 1 minute nakon uključanja ploče.
- Ne isključite polje za kuhanje ili ne podesite odgovarajuću postavku topline nakon 2 sata, ili dođe do pregrijavanja (npr. ako se tava zagrijava prazna).

Smjernice za posuđe

⚠ Upozorenje! Pročitajte poglavlja o Sigurnosti.

Koje lonce koristiti

Koristite samo lonce i tave s dnom izrađenim od feromagnetskog materijala koji su pogodni za upotrebu s indukcijskim pločama za kuhanje:

- Lijevano željezo
- Emajlirani čelik
- Ugljični čelik
- Nehrdajući čelik (ne sve vrste)
- Aluminij s feromagnetskom prevlakom ili feromagnetska ploča

Kako biste utvrdili jesu li lonac ili tava prikladni provjerite simbol  (obično je utisnut na dnu). Na dnu možete držati i magnet. Ako se prilijepi za donju stranu, posuđe će raditi na indukcijskoj ploči.

Kako biste osigurali optimalnu učinkovitost uvijek koristite lonce i tave s ravnim dnom koje ravnomjerno raspoređuju toplinu. Ako je dno neravno, to će utjecati na snagu i toplinsku vodljivost.

Kako koristiti?

Minimalni promjer dna lonca/tave za različita područja kuhanja

Kako bi se osiguralo pravilno funkcioniranje ploče za kuhanje, lonac mora prekriti jednu ili više postavljenih točaka označenih na površini ploče i mora biti odgovarajućeg minimalnog promjera.

Uvijek koristite zonu za kuhanje koja najbolje odgovara promjeru dna posude.

Polje kuhanja	Preporučeni promjer posuđa [mm]
Lijeva zona za kuhanje	120-200
Desna zona za kuhanje	120-200

Prazni ili lonci/tave s tankim dnom

Na ploči za kuhanje ne koristite prazne lonce/tave ili one s tankim dnom jer ploča neće moći regulirati temperaturu ili će se automatski isključiti ako je temperatura previsoka te će tako oštetiti posudu ili površinu ploče. Ako se to dogodi, ne dirajte ništa i pričekajte da se sve komponente ohlade.





Ako se prikaže poruka o pogrešci, pogledajte "Otklanjanje poteškoća".

Savjet/napomene

Šum tijekom kuhanja

Kad je zona za kuhanje aktivna, može se nakratko čuti šum. Ovo je značajka svih zona kuhanja od keramičkog stakla i ne narušava funkciju niti vijek trajanja uređaja. Šum ovisi i o posuđu koje koristite. Ako vam to smeta, šum možete smanjiti tako da promijenite posuđe.







Održavanje i čišćenje

-  **Upozorenje!** Isključite uređaj i ostavite da se ohladi prije iskopčavanja iz napona.
-  **Upozorenje!** Isključite uređaj i ostavite da se ohladi prije čišćenja.
-  **Upozorenje!** Iz sigurnosnih razloga, uređaj ne čistite parnim čistačima ili čistačima visokog pritiska.
-  **Upozorenje!** Oštri predmeti i abrazivna sredstva za čišćenje oštetit će uređaj. Očistite uređaj i uklonite ostatke vodom i sredstvom za pranje posuđa nakon svake uporabe. Također uklonite ostatke sredstava za čišćenje!
-  Ogrebotine i tamne mrlje na staklenoj keramici koje se ne mogu ukloniti neće utjecati na rad uređaja.

Uklanjanje ostataka i tvrdokornih ostataka:

- Hranu koja sadrži šećer, plastiku, ostatke aluminijske folije treba odmah ukloniti, najbolje pomagalo za čišćenje staklene površine je lopatica (nije priložena uz uređaj). Lopaticu postavite pod kutom na staklenu keramičku površinu i uklonite ostatke klizanjem ruba lopatice po površini. Obrišite uređaj vlažnom krpom uz malo deterdženta za posuđe. Uređaj osušite čistom krpom.
- Tragovi kamenca, mrlje od vode, masnoća, sjajne metalne promjene boje treba ukloniti nakon što se uređaj ohladi uz pomoć sredstva za čišćenje staklene keramike i nehrđajućeg čelika.

Otklanjanje poteškoća

Problem	Mogući uzrok	Rješenje
Uređaj ne radi.	U napajanju vašeg kućanstva došlo je do nestanka struje ili kratkog spoja.	
	Naponski kabel nije ispravno ukopčan u utičnicu.	Provjerite je li ploča ispravno spojena na napajanje.
	Više od 10 sekundi je prošlo od uključanja uređaja.	Ponovno uključite uređaj.
	Dječja bravica je uključena.	Deaktivirajte dječju bravicu. (Pogledajte odjeljak "Funkcija dječje bravice").
	Istovremeno je dodirnuto nekoliko senzornih polja.	Dodirnite samo jedno senzorno polje.
Uređaj naglo prekida s radom. Pokazatelj greške:  → 	Kuhinjsko posuđe nije prikladno za indukcijsko kuhalo.	Zamijenite posuđe onim koje je prikladno za indukcijsko kuhalo.
	Nema posuđa na zoni za kuhanje ili je promjer posuđa manji od 120 mm.	Stavite posudu na polje za kuhanje.
Uređaj naglo prekida s radom. Pokazatelj greške: 	Senzor temperature IGBT-a je kratki spoj ili otvoreni krug.	Isključite uređaj i ponovno ga pokrenite nakon 5 minuta. Ako se i dalje prikazuje E2, obratite se najbližoj IKEA trgovini.
Uređaj naglo prekida s radom. Pokazatelj greške: 	Glavni izvor napona je jači od AC 270 V.	Promijenite na prikladniji napon.
Uređaj naglo prekida s radom. Pokazatelj greške: 	Glavni izvor napajanja niži je od AC 95 V.	Promijenite na prikladniji napon.
Uređaj naglo prekida s radom. Pokazatelj greške: 	Senzor temperature uređaja je kratki spoj ili otvoreni krug.	Isključite uređaj i ponovno ga pokrenite nakon 5 minuta. Ako se i dalje prikazuje E2, obratite se najbližoj IKEA trgovini.
Uređaj naglo prekida s radom. Pokazatelj greške: 	Unutarnja iznimka	Isključite uređaj i ponovno ga pokrenite nakon 5 minuta. Ako se i dalje prikazuje E0, obratite se najbližoj IKEA trgovini.

Kôd pogreške pokazuje kada je ploča uključena i postoji pogreška, a slovo E i brojevi se prikazuju s prekidom (1 sekunda) i uzastopce.

Ako postoji greška, pokušajte je riješiti slijedeći upute za rješavanje problema. Ako problem nije moguće riješiti, obratite se najbližoj IKEA trgovini.

 Ako ste uređajem neispravno rukovali, trgovac ga možda neće zamijeniti bez naknade, čak i tijekom valjanosti jamstva.

Tehnički podaci

Nazivna snaga	3200 W
Nazivni napon	220 V - 240 V~
Nazivna frekvencija	50 - 60 Hz
Dubina	560 mm
Širina	380 mm
Visina	57 mm
Neto težina	6,5 kg

Energetska učinkovitost

Naziv modela		LAGAN 705-060-96
Vrsta ploče za kuhanje		Ugrađena ploča
Broj zona za kuhanje		2
Tehnologija zagrijavanja		Indukcija
Promjer kružnih zona za kuhanje (Ø)	Lijevo Desno	14,0 cm 15,0 cm
Potrošnja energije po zoni kuhanja (EC električno kuhanje)	Lijevo Desno	186,9 Wh/Kg 190,3 Wh/Kg
Potrošnja energije ploče za kuhanje (EC električna ploča)		188,6 Wh/Kg

Podaci o proizvodu prema Uredbi EU-a br. 66/2014 Referentni standardi:

EN/IEC-60350-2



Ovaj je uređaj dizajniran, proizveden i prodaje se u skladu s direktivama EEZ-a.

Tehnički podaci nalaze se na nazivnoj pločici pričvršćenoj na dno proizvoda.

Briga o okolišu

Reciklirajte materijale sa simbolom .

Stavite ambalažu u odgovarajuće kontejnere kako biste je reciklirali. Pomozite u zaštiti okoliša i zdravlja ljudi recikliranjem otpada električnih i elektroničkih uređaja. Uređaje označene simbolom  nemojte odlagati s kućanskim otpadom. Proizvod vratite vašem lokalnom reciklažnom centru ili kontaktirajte općinski ured.

Štednja energije

Možete uštedjeti energiju tijekom svakodnevnog kuhanja, ako slijedite donje savjete.

- Kada zagrijavate vodu, koristite samo količinu koja vam je potrebna.
- Ako je moguće, uvijek stavljajte poklopce na posuđe.
- Prije nego što aktivirate zonu za kuhanje, stavite posuđe na nju.
- Manje posuđe stavljajte na manje zone za kuhanje.
- Stavljajte posuđe u središte zone za kuhanje.
- Preostalu toplinu koristite kako biste hranu održavali toplom ili kako biste je otopili.

IKEA jamstvo

Koliko dugo vrijedi IKEA jamstvo?

Ovo jamstvo vrijedi 2 godine od originalnog datuma kupnje vašeg uređaja u IKEA-i, osim ako nije drugačije navedeno u nacionalnom zakonodavstvu. Posjetite IKEA.com kako biste saznali koji se propisi primjenjuju u vašoj zemlji. Kao dokaz kupnje potrebno je imati originalni račun. Ako se servisni radovi izvode pod jamstvom, to neće produžiti jamstveno razdoblje za uređaj.

Tko izvršava servisne usluge?

Obratite se najbližoj IKEA robnoj kući.

Što je pokriveno ovim jamstvom?

Jamstvo pokriva kvarove na uređaju koji su nastali zbog neispravnosti konstrukcije ili materijala na datum kupnje uređaja u trgovini IKEA. Ovo se jamstvo odnosi samo na kućnu uporabu. Iznimke su navedene pod naslovom "Što nije pokriveno ovim jamstvom?" Unutar jamstvenog razdoblja troškovi otklanjanja kvara tj. popravak, dijelovi, rad i putovanja bit će pokriveni, pod uvjetom da je uređaj dostupan za popravak bez posebnih troškova. Zamijenjeni dijelovi postaju vlasništvo IKEA-e.

Što će IKEA učiniti kako bi riješila problem?

IKEA će ispitati proizvod i prema vlastitom nahođenju odlučiti je li nedostatak pokriven ovim jamstvom. Ako se smatra pokrivenim, IKEA će, prema vlastitom nahođenju, obaviti popravak neispravnog proizvoda ili ga zamijeniti jednakim ili odgovarajućim proizvodom.

Što nije pokriveno ovim jamstvom?

- Istrošenost pri normalnoj uporabi.
- Namjerna oštećenja ili oštećenja nastala uslijed nemarnosti, nepoštivanja uputa za rad, neispravne instalacije ili ukopčavanje na pogrešan napon, kao posljedica kemijskih ili elektrokemijskih reakcija, hrđe, korozije ili prodora vode, koja obuhvaćaju ali se ne ograničavaju na oštećenja prouzročena pretjeranom količinom kamenca u vodovodu i abnormalnim uvjetima okoliša.
- Potrošni dijelovi uključujući baterije i žarulje.
- Nefunkcionalni i dekorativni dijelovi koji ne utječu na normalnu uporabu uređaja, uključujući bilo kakve ogrebotine ili moguće razlike u boji.
- Slučajna oštećenja prouzročena stranim predmetima ili tvarima i čišćenjem ili deblokiranjem filtera, sustava za ispuštanje vode ili ladica za sredstvo za pranje.

- Oštećenja sljedećih dijelova: staklokeramike, pribora, košara za posuđe i pribora za jelo, dovodnih i odvodnih cijevi, brtvi, žarulja i poklopaca za žarulje, zaslona, gumbova, kućišta i dijelova kućišta. Osim ako se može dokazati da su ta oštećenja prouzročena greškama u proizvodnji.
- Popravci koji nisu izvršeni od strane naših pružatelja usluga i/ili ugovorno ovlaštenih servisnih partnera ili ako se nisu koristili originalni rezervni dijelovi.
- Popravci prouzročeni pogrešno izvršenim instalacijama ili instalacijama koje nisu u skladu sa specifikacijom.
- Uporaba uređaja u ne-kućanske, odnosno profesionalne svrhe.
- Oštećenja prouzročena prijevozom. U slučaju da kupac prevozi proizvod do svog doma ili na neku drugu adresu, IKEA nije odgovorna za bilo kakva oštećenja nastala tijekom prijevoza. Međutim, ako IKEA isporuči proizvod na adresu kupca, u tom slučaju oštećenja na proizvodu nastala tijekom isporuke bit će na teret IKEA-e.
- Troškovi izvođenja prve instalacije IKEA uređaja. Međutim, ako pružatelj usluga ovlašten od strane tvrtke IKEA ili njegov ovlašten servisni partner popravi ili zamijeni uređaj prema uvjetima ovog jamstva, ovlašten pružatelj usluga ili njegov ovlašten servisni partner ponovno će ugraditi popravljeni uređaj ili zamjenski, ako je potrebno.

Primjena lokalnih zakona

Jamstvo tvrtke IKEA daje vam posebna zakonska prava koja pokrivaju ili premašuju sve lokalne zakonske zahtjeve. Međutim, ovi uvjeti ne ograničavaju ni na koji način potrošačka prava zajamčena lokalnim zakonodavstvom.

Područje valjanosti

Za uređaje koji su kupljeni u jednoj zemlji EU-a i odneseni u drugu zemlju EU-a, usluge će se pružati u okviru jamstvenih uvjeta uobičajenih u novoj zemlji. Obveza servisiranja u okviru jamstva postoji samo ako je uređaj usklađen i instaliran prema:

- tehničkim specifikacijama zemlje u kojoj se podnosi zahtjev za jamstvom;
- Uputama za montažu i Sigurnosnim informacijama u Uputama za uporabu.

KORISNIČKA PODRŠKA za IKEA uređaje

Molimo obratite se IKEA robnoj kući:

- radi podnošenja zahtjeva za servisiranje prema ovom jamstvu;
- radi dodatnih informacija u vezi s funkcijama IKEA uređaja.

Kako bismo vam zajamčili dobivanje najbolje pomoći, prije nego što nas kontaktirate, pažljivo pročitajte Upute za montažu i/ili Upute za uporabu.

Kako doći do nas ako trebate našu uslugu



IKEA centar za korisničku podršku pomoći će vam telefonski oko osnovnih rješavanja problema za vaš uređaj za vrijeme telefonskog servisnog zahtjeva. Molimo pogledajte IKEA katalog ili posjetite web stranicu www.ikea.com za broj telefona i radno vrijeme vaše lokalne robne kuće.

Kako bi vam pružili bržu uslugu, molimo uvijek navedite broj IKEA artikla (8-znamenkasti kod) koji se nalazi na nazivnoj pločici vašeg uređaja.

SACUVAJTE RAČUN!

To je dokaz o kupnji i potreban je za korištenje jamstva. Isto tako, na računu možete naći naziv i broj IKEA artikla (8-znamenkasti broj koda) za svaki od uređaja koji ste kupili.

Trebate li dodatnu pomoć?

Za sva dodatna pitanja o vašem uređaju koja nisu vezana s ovlaštenim servisnim centrom, molimo vas da kontaktirate najbliži pozivni centar robne kuće IKEA. Savjetujemo vam da pažljivo pročitate dokumentaciju koja se odnosi na uređaj prije nego što nas kontaktirate.

Sadržaj

Informacije o bezbednosti	17	Održavanje i čišćenje	26
Bezbednosna uputstva	19	Rešavanje problema	27
Postavljanje	21	Tehnički podaci	28
Opis proizvoda	22	Energetska efikasnost	28
Indikatori	23	Informacije u vezi sa zaštitom	
Svakodnevna upotreba	23	životne sredine	29
Smernice za posuđe	25	IKEA garancija	29

Može da se menja bez najave.

Informacije o bezbednosti

Pažljivo pročitajte priložena uputstva pre postavljanja i upotrebe uređaja. Proizvođač ne odgovara ako nepravilna ugradnja dovede do povreda i štete. Uvek držite uputstva uz aparat za buduću upotrebu.

Bezbednost dece i ugroženih osoba

- Deca od 8 godina i starija, kao i osobe sa smanjenim fizičkim, čulnim ili mentalnim sposobnostima ili bez dovoljnog iskustva i znanja mogu da koriste ovaj uređaj samo ako su pod nadzorom ili su im data uputstva u vezi sa korišćenjem uređaja na bezbedan način i ako razumeju opasnosti koje pri tome postoje. Deca ne smeju da se igraju ovim uređajem. Održavanje i čišćenje ne smeju da obavljaju deca bez nadzora.
- Deca mlađa od 8 godina moraju se držati podalje od uređaja, osim ako su pod stalnim nadzorom.
- Deca ne smeju da se igraju uređajem.
- Držite svu ambalažu van domašaja dece i pravilno je odložite.
- Držite decu i ljubimce podalje od uređaja dok radi i dok se hladi. Izloženi delovi mogu da se zagreju tokom upotrebe.
- Ako uređaj ima zaštitu za decu, treba je aktivirati.
- Deca ne smeju da čiste i održavaju ovaj uređaj bez nadzora.

Opšta bezbednost

- UPOZORENJE: Uređaj i njegovi pristupačni delovi postaju vrela tokom upotrebe. Treba voditi računa da se izbegne dodirivanje grejnih elemenata.
- Ne koristite ovaj uređaj u kombinaciji sa spoljnim tajmerom ili zasebnim sistemom za daljinsku kontrolu.
- UPOZORENJE: Kuvanje na uređaju bez nadzora, uz upotrebu masti ili ulja, može da bude opasno i može da dovede do požara.
- NIKADA ne pokušavajte da ugasite požar pomoću vode, već isključite uređaj, a zatim prekrijte plamen, koristeći npr. poklopac ili protivpožarno ćebe.
- OPREZ: Proces termičke obrade hrane mora da se nadgleda. Kraći proces termičke obrade hrane mora neprekidno da se nadgleda.
- UPOZORENJE: Opasnost od požara: Ne držite predmete na grejnim površinama.
- Metalni predmeti kao što su noževi, viljuške, kašike ili poklopci ne smeju se spuštati na grejnu površinu uređaja, jer mogu postati vrela.
- Ne koristite uređaj pre nego što ga ugradite na predviđeno mesto ugradnje.
- Isključite uređaj iz utičnice pre održavanja.
- Ne čistite ovaj uređaj paročistačem.
- Nakon upotrebe, isključite uređaj pomoću njegovih kontrolnih dugmadi i nemojte se naslanjati na senzore za posude.
- Ako je površina od staklokeramike/stakla naprsila, isključite uređaj na dugme i isključite ga iz strujne utičnice.
- Ako je kabl za napajanje oštećen, potrebno je da ga zameni proizvođač, ovlašćeni serviser ili druga kvalifikovana osoba kako bi se izbegla opasnost.

- **UPOZORENJE:** Koristite samo one zaštitne rešetke koje je proizveo proizvođač uređaja ili koje je proizvođač naveo u uputstvu za upotrebu kao odgovarajuće ili koje su ugrađene u uređaj. Korišćenje neodgovarajućih zaštitnih rešetki može da izazove nesreću.

Bezbednosna uputstva

Postavljanje

- ⚠ **Upozorenje!** Instalacija dodatne komponente. Obezbedite napajanje od najmanje 16 A.
- i Pratite uputstva za montažu koja ste dobili uz uređaj.
- Odstranite svu ambalažu.
- Nemojte postavljati ili koristiti oštećeni uređaj.
- Održavajte neophodnu udaljenost od drugih uređaja i jedinica.
- Budite pažljivi uvek kad premeštate uređaj, jer je težak. Uvek nosite zaštitne rukavice i zatvorenu obuću.
- Rezano površine popunite nekim zaptivnim sredstvom da ne bi nabubrele od vlage.
- Dno uređaja zaštitite od pare i vlage.
- Ne ugrađujte ovaj uređaj pored vrata ili ispod prozora. Time sprečavate da vrelo posuđe padne sa uređaja kada se otvore vrata ili prozor.
- Vodite računa da ispod ploče ima dovoljno prostora za strujanje vazduha.
- Dno ovog uređaja može jako da se zagreje. Ako se uređaj ugrađuje iznad fioka, obavezno postavite vatrostalnu pregradnu ploču ispod uređaja da biste sprečili pristup istima odozdo.

Električno povezivanje

- ⚠ **Upozorenje!** Postoji rizik od požara i strujnog udara.
- Uređaj mora biti uzemljen.
- Pre svake radnje uverite se da je uređaj isključen iz strujne utičnice.
- Vodite računa da parametri na nazivnoj pločici odgovaraju parametrima strujnog kola.
- Vodite računa da uređaj bude pravilno ugrađen. Labavo ili nepravilno povezani strujni kablovi ili utičnica (ako postoji) mogu da izazovu jako zagrevanje kontakta.
- Koristite odgovarajući strujni kabl.
- Ne dozvolite da se strujni kabl zamrsi.
- Vodite računa da bude ugrađena zaštita od strujnog udara.
- Prilikom povezivanja uređaja sa obližnjim utičnicama pazite da strujni kabl ili utikač (ako postoji) ne dodiruje vrelo uređaj ili vrelo posuđe.
- Nemojte koristiti adaptere sa više utičnica i produžne kablove.
- Pazite da ne oštetite utikač (ako postoji) ili strujni kabl. Ako je strujni kabl oštećen, zatražite od ovlašćenog servisa ili električara da ga zameni.

- Zaštita od strujnog udara mora sa delovima koji su pod naponom i delovima koji su izolovani da se poveže na takav način da se ne može odvojiti bez alata.
- Po završetku postavljanja priključite utikač strujnog kabla u utičnicu. Proverite da li nakon postavljanja postoji pristup utikaču.
- Ako je utikač labav, ne priključujte ga u utičnicu.
- Pri izvlačenju utikača iz utičnice ne vucite za kabl. Uvek uhvatite i izvucite utikač.

Upotreba

⚠ Upozorenje! Postoji rizik od povrede, požara i strujnog udara.

- Uklonite svu ambalažu, nalepnice i zaštitnu foliju (ako je ima) pre prve upotrebe.
- Ovaj uređaj je namenjen isključivo za upotrebu u domaćinstvu.
- Nemojte menjati specifikacije ovog uređaja.
- Vodite računa da ventilacioni otvori ne budu blokirani.
- Ne dozvolite da uređaj bude bez nadzora dok radi.
- Postavite grejnu zonu na „isključeno“ nakon svake upotrebe.
- Ne oslanjajte se na detektor posude.
- Ne stavljajte pribor ni poklopce na grejne zone. Mogu jako da se zagreju.
- Ne dirajte uređaj mokrim rukama niti onda kada je u kontaktu s vodom.
- Ne koristite uređaj kao radnu površinu niti kao površinu za odlaganje predmeta.
- Ako je površina uređaja naprsla, odmah isključite uređaj iz utičnice. Svrha toga je zaštita od strujnog udara.
- Korisnici koji imaju ugrađen pejsmejker moraju da održavaju udaljenost od barem 30 cm od indukcionih grejnih zona dok uređaj radi.
- Kada stavite namirnice na vrelo ulje, može da dođe do prskanja.

⚠ Upozorenje! Postoji rizik od požara i eksplozije.

- Masnoće i ulja mogu da ispuštaju zapaljiva isparenja kada se zagreju. Držite plamen i zagrejane predmete podalje od masnoća i ulja kada spremate hranu sa njima.
- Isparenja koja ispušta vrelo ulje mogu da izazovu spontano paljenje.
- Iskorišćeno ulje, koje može da sadrži čestice hrane, može da se zapali na nižim temperaturama u poređenju sa uljem koje se prvi put koristi.
- Nemojte stavljati zapaljive proizvode ili predmete nakvašene zapaljivim proizvodima u uređaj, pored njega ili na njega.

⚠ Upozorenje! Postoji rizik od oštećenja uređaja.

- Ne stavljajte vrelo pribor na komandnu tablu.
- Ne stavljajte vrelo poklopac na staklenu površinu ploče.
- Ne dozvolite da tečnost u posudi toliko uvri da posuda ostane suva.
- Pazite da predmeti ili posuđe ne padnu na uređaj. Površina bi mogla da se ošteti.
- Ne aktivirajte grejnu zonu ako na njoj stoji prazna posuda ili ako na njoj uopšte nema posude.
- Ne stavljajte aluminijumsku foliju na uređaj.
- Posuđe izrađeno od livenog gvožđa ili aluminijuma i posuđe oštećenog dna može da napravi ogrebotine na staklu/ staklokeramici. Kada te predmete treba da sklonite sa grejne zone, uvek ih prvo podignite.
- Ovaj uređaj je namenjen isključivo za spremanje hrane. Ne sme se koristiti u druge svrhe, na primer za zagrevanje prostorije.

Održavanje i čišćenje

- Redovno čistite uređaj da biste očuvali njegov površinski materijal.
- Isključite uređaj i sačekate da se ohladi pre čišćenja.
- Nemojte čistiti uređaj raspršenom vodom i parom.
- Uređaj čistite vlažnom mekom krpom. Koristite isključivo neutralni deterđent. Nemojte koristiti abrazivna sredstva, abrazivne jastučice za čišćenje, rastvarače ili metalne predmete.

Odlaganje

⚠ Upozorenje! Rizik od povrede ili gušenja.

- Pitajte opštinske organe kako da pravilno odložite aparat.
- Uređaj isključite iz električne mreže.
- Presecite strujni kabl u blizini uređaja i bacite ga.

Postavljanje

⚠ Upozorenje! Pročitajte poglavlja koja se odnose na bezbednost.

Opšte informacije

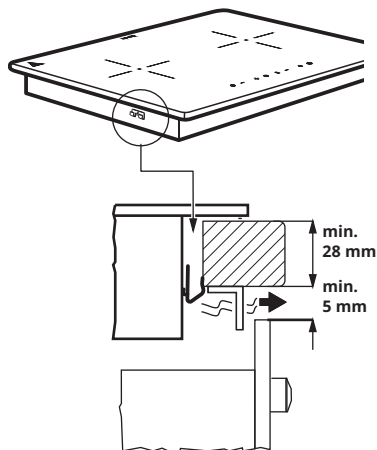
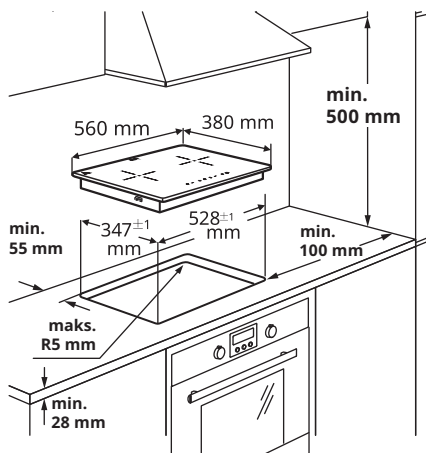

i Postupak ugradnje mora da bude usklađen sa zakonima, propisima, direktivama i standardima (pravila i propisi o bezbednosti električnih sistema, pravilno recikliranje u skladu sa propisima itd.) koji važe u zemlji korišćenja!

- Dodatne informacije o ugradnji potražite u uputstvima za sklapanje.

- Ako se ispod ploče ne nalazi rerna, ugradite pregradnu ploču ispod uređaja u skladu sa uputstvom za sklapanje.
- Ne koristite silikonsko zaptivno sredstvo između uređaja i radne površine.

Opis proizvoda

Raspored grejne površine

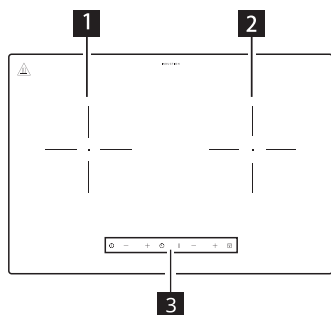

- 1** Leva grejna zona (145 mm) 1200 W
- 2** Desna grejna zona (150 mm) 2000 W
- 3** Komandna tabla

Raspored elemenata na komandnoj tabli

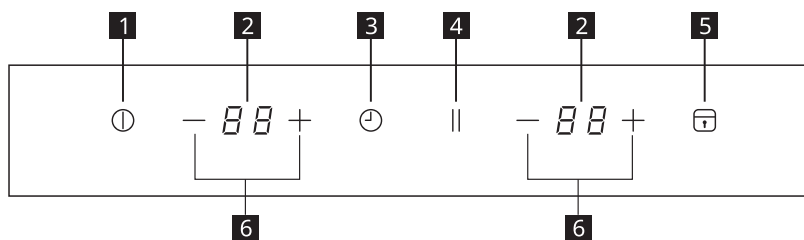

- 1** Uključivanje/isključivanje
- 2** Nivo snage/Prikaz tajmera
- 3** Tajmer
- 4** Pauza
- 5** Zaključavanje/zaštita za decu
- 6** Podešavanje nivoa snage - / +

Senzorska polja i ekrani osetljivi na dodir

Pločom se upravlja putem dodirivanja senzorskih polja. Ekрани i zvučni signali (kratki pisak) potvrđuju biranje funkcija.



Indikatori

Posuda nije pravilno postavljena ili uopšte nije stavljena

Ovaj simbol se prikazuje ako posuda nije pogodna za indukciione uređaje, nije pravilno postavljena ili veličinom ne odgovara izabranoj grejnoj zoni. Ako se u roku od 30 sekundi od biranja ne detektuje posuda, grejna zona će se isključiti.

Zaostala toplota

Ako se na ekranu prikazuje slovo „H“, to znači da je grejna zona još uvek vruća. Kada se grejna zona ohladi, ekran će se isključiti.

 **Upozorenje!** Postoji rizik od opekotina usled dejstva zaostale toplote! Nakon isključivanja uređaja grejnim zonama treba neko vreme da se ohlade. Pogledajte koji je status indikatora vruće ploče .

Zaostalu toplotu možete da koristite za otapanje namirnica i održavanje hrane toplom.

Ne isključujte ovaj proizvod iz struje dok  ne nestane sa ekrana.

Svakodnevna upotreba



Priključivanje u struju

1. Nakon priključivanja utikača u utičnicu, aktivira se zaštita za decu. Ako želite da je deaktivirate, pritisnite i 2 sekunde držite taster zaštite za decu.

Uključivanje/isključivanje

1. Kada pritisnete dugme za uključivanje/ isključivanje, na ekranu se prikaže „0“, što znači da je uređaj u stanju pripravnosti, a indikator napajanja počinje da sija. Ako se nivo toplote ne podese u roku od 1 minuta, ploča se automatski isključuje i bez pritiskanja dugmeta za uključivanje/ isključivanje.
2. Kada se dugme za uključivanje/ isključivanje pritisne tokom rada, ploča se isključuje.



Nivo snage/Podešavanje tajmera

1. Pritiskanjem dugmadi — + tokom rada uređaja podešavate toplotu ili tajmer.

2. Kada pritisnete —, nivo snage automatski direktno ide na „9“. Kada pritisnete —, nivo snage se smanjuje sa „9“ na „0“.
3. Kada pritisnete +, nivo snage se povećava sa „0“. Kada pritisnete +, nivo snage se povećava sa „0“ na „9“.



Funkcija zaključavanja

Komandna tabla može da bude zaključana dok grejna zona radi. Tako se sprečava nenamerno menjanje zadate toplote. Ploča može da se isključi pomoću dugmeta za uključivanje/isključivanje.

Zaključavanje:

1. Aktivirajte željeni nivo toplote.
2. Aktivirajte zaključavanje tako što ćete pritisnuti i 2 sekunde držati dugme za zaključavanje. Dugme sa katancem je aktivirano nakon što počne da sija i oglasi se. Ako je tajmer aktivan, neće se isključiti.

Otključavanje:

1. Deaktivirajte zaključavanje tako što ćete pritisnuti i 2 sekunde držati dugme za zaključavanje. Dugme sa katancem je deaktivirano nakon što prestane da sija i oglasi se.
2. Vrednost podešene toplote se vraća na prethodnu vrednost.

Funkcija zaštite za decu

Komandna tabla može da bude zaključana i dok se ploča ne koristi. Ta funkcija sprečava slučajno uključivanje uređaja.

Aktiviranje zaštite za decu

1. Uključite uređaj pomoću dugmeta za uključivanje/isključivanje. Ne podešavajte nijedan nivo snage.
2. Pritisnite dugme za zaključavanje i držite ga 3 sekunde. Ova funkcija se aktivira kada se uključi indikator dugmeta za zaključavanje i oglasi se zvuk.
3. Isključite uređaj pomoću dugmeta za uključivanje/isključivanje.

Deaktiviranje zaštite za decu

1. Pritisnite dugme za zaključavanje i držite ga 3 sekunde. Ova funkcija se deaktivira kada se isključi indikator dugmeta za zaključavanje i oglasi se zvuk.

Pauza

1. Kada tokom rada uređaja pritisnete dugme za pauziranje, na ekranu se prikaže „-“, a rad ploče se privremeno zaustavlja. Ploča prestaje da greje i da odaje energiju.
2. Kada ponovo pritisnete isto dugme, uređaj se vraća na prethodni režim pripreme hrane.
3. Ako ne pritisnete dugme za pauziranje da biste ponovo pokrenuli rad u roku od 10 minuta od pauziranja, ploča će preći u režim mirovanja.
4. Funkcija pauze će se aktivirati za obe grejne zone istovremeno.

**Tajmer**

1. Tajmer se koristi za zadavanje vremena pripreme hrane, a maksimalna vrednost mu je 99 minuta. Pritisnite taster tajmera da biste ga aktivirali, na ekranu će se za obe grejne zone prikazati „00“.
2. Pritiskanjem dugmadi + i — podešavate tajmer. Ako se vreme ne podesi u roku od 5 sekundi, tajmer će biti poništen.
3. Da biste podesili vrednost tajmera, pritisnite + da povećate vreme, čija vrednost počinje od 00 minuta. Kada pritisnete i držite +, vrednost se povećava za po 10 minuta. Pritiskanjem dugmeta — smanjujete vreme, počev od 99 minuta. Kada pritisnete i držite —, vrednost se smanjuje za po 10 minuta.
4. Dok je aktivan tajmer, nivo snage i preostalo vreme se naizmenično prikazuju na ekranu. Kada se nivo snage smanji na „0“, tajmer se isključuje.
5. Kada se tajmer isključi, uređaj zapišti 3 puta i automatski se isključi.
6. Ako je za obe zone aktivan tajmer, a za jednu zonu tajmer dođe do „0“, zvučno će se oglasiti 3 puta i isključiće se. Druga zona će zadržati status tajmera ako ne dođe do predviđenog vremena.

Automatsko isključivanje**Ova funkcija automatski isključuje ploču ako:**

- Ne podešavajte nivo zagrevanja nakon uključivanja ploče tokom 1 minuta.
- Ne isključite grejnu zonu ili ne izmenite nivo toplote nakon 2 sata, ili ako dođe do pregrevanja (npr. kad ispari sva tečnost u posudi).

Smernice za posuđe

⚠ Upozorenje! Pročitajte poglavlja koja se odnose na bezbednost.

Kakvo posuđe koristiti

Koristite samo lonce i tiganje izrađene od feromagnetnih materijala pogodnih za upotrebu na indukcionim pločama:

- Liveno gvožđe
- Emajlirani čelik
- Ugljenični čelik
- Nerđajući čelik (mada ne svaki)
- Aluminijum sa feromagnetnom oblogom ili feromagnetnim dnom

Da biste znali da li vaš lonac ili tiganj odgovara, potražite da li ima simbol  (obično je utisnut na dno). Takođe, trebalo bi da može da drži magnet zalepljenim za dno. Ako se lepi za dno, to znači da će posuđe raditi na indukcionoj ploči.

Da biste osigurali maksimalnu efikasnost, uvek koristite lonce i tiganje sa ravnim dnom, koji ravnomerno raspoređuju toplotu. Ako je dno neravno, to će uticati na snagu i provođenje toplote.

Kako se koristi

Minimalni prečnik dna lonca/tiganja za različite grejne zone

Da biste bili sigurni da će ploča pravilno raditi, lonac mora da pokriva bar jednu tačku interferencije naznačenu na površini ploče i mora da bude bar minimalnog prečnika.

Uvek koristite grejnu zonu koja najviše odgovara prečniku dna posude.

Grejna zona	Preporučeni prečnik posude [mm]
Leva grejna zona	120–200
Desna grejna zona	120–200

Prazni lonci/tiganji i oni sa tankim dnom

Na ovoj ploči ne koristite prazne lonce/ tiganje ili one sa tankim dnom jer ploča neće moći da prati temperaturu ni da se automatski isključi ako temperatura previše poraste, što dovodi do oštećenja posude ili površine ploče. Ako do toga dođe, ne dodirujte ništa i sačekajte da se sve komponente ohlade.

Ako se pojavi poruka o grešci, pogledajte odeljak „Rešavanje problema“.

Saveti

Buka tokom spremanja hrane

Kada je grejna zona aktivna, može nakratko da se čuje brujanje iz nje. To je odlika svih staklokeramičkih grejnih zona i ne narušava funkcionisanje ili radni vek uređaja. Buka zavisi od posuđa koje se koristi. Ako izaziva znatne smetnje, problem možda možete da rešite promenom posuđa.







Održavanje i čišćenje

- ⚠ **Upozorenje!** Pre isključivanja utikača strujnog kabla iz utičnice, isključite uređaj i sačekajte da se ohladi.
- ⚠ **Upozorenje!** Pre čišćenja, isključite uređaj i sačekajte da se ohladi.
- ⚠ **Upozorenje!** Iz bezbednosnih razloga, nemojte čistiti uređaj paročistačem ni mašinom za pranje pod pritiskom.
- ⚠ **Upozorenje!** Oštri predmeti i abrazivna sredstva za čišćenje dovode do oštećenja ovog uređaja. Nakon svake upotrebe očistite uređaj i uklonite prljavštinu vodom i deterdžentom za sudove. Uklonite i ostatke deterdženta!
- ⓘ Ogrebotine i tamne mrlje na staklokeramičkoj površini koje ne mogu da se uklone ne utiču na rad uređaja.

Uklanjanje prljavštine i upornih fleka:

- Namirnice koje sadrže šećer, plastiku i ostatke aluminijumske folije treba hitno ukloniti, za šta će najbolje poslužiti specijalni strugač (ne dobija se uz uređaj). Strugač postavite na ploču pod uglom i očistite prljavštinu prevlačenjem njegovog noža preko površine. Prebrišite uređaj vlažnom krpom sa malo deterdženta za posuđe. Na kraju osušite uređaj glancanjem čistom krpom.
- Prstenove kamenca, prstenove od vode, isprskanu masnoću i fleke na sjajnim metalnim delovima treba očistiti kada se uređaj ohladi, i to pomoću sredstva za čišćenje staklokeramičkih ploča ili nerđajućeg čelika.

Rešavanje problema

Problem	Mogući uzrok	Rešenje
Uređaj ne radi.	Nestanak struje ili kratak spoj u utičnici u kući.	
	Utičač strujnog kabla nije pravilno priključen u strujnu utičnicu.	Pregledajte da li je ploča pravilno uključena u izvor napajanja.
	Prošlo je više od 10 sekundi od uključivanja uređaja.	Ponovo uključite uređaj.
	Zaštita za decu je uključena.	Deaktivirajte zaštitu za decu. (Pogledajte odeljak „Funkcija zaštite za decu“).
	Istovremeno je dodirnuo više senzorskih polja.	U datom trenutku je dozvoljeno dodirnuti samo jedno senzorsko polje.
Uređaj prestaje da radi. Indikacija greške: 	Posuda nije pogodna za indukcionu uređaje.	Počnite da koristite posuđe pogodno za korišćenje na indukcionim pločama.
	Na grejnoj zoni ne stoji posuda ili je prečnik dna posude manji od 120 mm.	Stavite posudu na grejnu zonu.
Uređaj prestaje da radi. Indikacija greške: 	Temperaturni senzor IGBT-a ima kratak spoj ili je kolo otvoreno.	Isključite uređaj, pa ga ponovo uključite posle 5 minuta. Ako greška E2 ne nestane, obratite se najbližoj prodavnici IKEA.
Uređaj prestaje da radi. Indikacija greške: 	Napon naizmennične struje kojom se uređaj napaja je veći od 270 V.	Pređite na izvor struje odgovarajućeg napona.
Uređaj prestaje da radi. Indikacija greške: 	Napon struje kojom se uređaj napaja je manji od 95 V AC.	Pređite na izvor struje odgovarajućeg napona.
Uređaj prestaje da radi. Indikacija greške: 	Temperaturni senzor uređaja ima kratak spoj ili je kolo otvoreno.	Isključite uređaj, pa ga ponovo uključite posle 5 minuta. Ako greška E2 ne nestane, obratite se najbližoj prodavnici IKEA.
Uređaj prestaje da radi. Indikacija greške: 	Unutrašnji izuzetak	Isključite uređaj, pa ga ponovo uključite posle 5 minuta. Ako greška E0 ne nestane, obratite se najbližoj prodavnici IKEA.

Šifra greške se prikazuje kada je ploča uključena i detektuje se greška, a slovo E i broj se prikazuju isprekidano (na 1 sekundu) i cirkulišu.

Ako postoji problem, probajte da ga rešite pomoću smernica za rešavanje problema. Ako problem ne može da se otkloni, obratite se najbližoj prodavnici IKEA.

 Ako ste nepravilno koristili uređaj, distributer će možda odbiti da ga zameni besplatno, čak i ako garancija nije istekla.

Tehnički podaci

Nominalna snaga	3200 W
Nominalni napon	220 – 240 V~
Nominalna frekvencija	50 – 60 Hz
Dubina	560 mm
Širina	380 mm
Visina	57 mm
Neto težina	6,5 kg

Energetska efikasnost

Identifikacije uređaja		LAGAN 705-060-96
Tip ploče		Ugradna ploča
Broj grejnih zona		2
Tehnologija zagrevanja		Indukcija
Prečnik kružnih grejnih zona (\emptyset)	Leva Desna	14,0 cm 15,0 cm
Potrošnja energije po grejnoj zoni (EC električna priprema)	Leva Desna	186,9 Wh/Kg 190,3 Wh/Kg
Potrošnja energije od strane ploče (EC električna ploča)		188,6 Wh/Kg



Informacije o proizvodu u skladu sa uredbom EU br. 66/2014 Referentni standardi:

EN/IEC-60350-2

CE Ovaj uređaj je projektovan, izrađen i prodaje se u skladu sa direktivama EEZ.

Tehnički podaci su navedeni na nazivnoj pločici pričvršćenju za uređaj sa donje strane.

Informacije u vezi sa zaštitom životne sredine

Reciklirajte materijale obeležene simbolom . Stavite ambalažu u odgovarajuću kantu za reciklažu. Doprinesite zaštiti okoline i zdravlja ljudi – reciklirajte električne i elektronske aparate. Uređaje označene simbolom  ne bacajte zajedno sa kućnim otpadom. Proizvod odnesite na lokalno mesto za reciklažu ili kontaktirajte nadležnu službu.

Štednja energije

Možete da štedite energiju tokom svakodnevnih pripreme hrane tako što ćete primenjivati dolenađene savete.

- Prilikom zagrevanja vode koristite samo količinu koja vam je potrebna.
- Ako je moguće, uvek poklopite posudu.
- Pre aktiviranja grejne zone stavite posudu na nju.
- Stavljajte manje posude na manje grejne zone.
- Posude stavljajte direktno na centar grejne zone.
- Za održavanje hrane toplom i za njeno otapanje koristite zaostalu toplotu.

IKEA garancija

Koliko traje IKEA garancija?

Ova garancija važi 2 godine od prvobitnog datuma kupovine uređaja u prodavnici IKEA, osim ako nije drukčije naznačeno u nacionalnim propisima. Idite na IKEA.com da biste saznali šta važi za vašu zemlju. Kao dokaz kupovine treba priložiti originalni fiskalni isečak. Servis uređaja u garantnom roku neće produžiti trajanje garancije za uređaj.

Ko će obaviti servis?

Obratite se najbližoj prodavnici IKEA.

Šta ova garancija pokriva?

Ova garancija pokriva neispravnosti uređaja prouzrokovane lošom izradom ili greškama u materijalu počev od dana kupovine u prodavnici IKEA. Ova garancija važi samo za upotrebu u domaćinstvu. Izuzeci su navedeni u odeljku „Šta nije pokriveno ovom garancijom?“ Garantnim rokom su pokriveni troškovi otklanjanja kvara, npr. popravke, delovi, rad i putni troškovi, pod uslovom da se uređaju može pristupiti za popravku bez dodatnih rashoda. Zamenjeni delovi postaju svojina kompanije IKEA.

Šta će IKEA uraditi da reši problem?

IKEA će pregledati proizvod i odlučiti, po sopstvenom nahođenju, da li je pokriven ovom garancijom. Ako se utvrdi da garancija važi, IKEA će, po sopstvenom nahođenju,

popraviti pokvareni uređaj ili ga zameniti istim ili ekvivalentnim.

Šta nije pokriveno ovom garancijom?

- Uobičajeno habanje.
- Šteta pričinjena namerno ili iz nehata, šteta pričinjena jer nisu uzeta u obzir uputstva za upotrebu, nepravilna ugradnja ili priključivanje na nedozvoljeni električni napon, šteta prouzrokovana hemijskom ili elektrohemijskom reakcijom, rđa, korozija ili šteta prouzrokovana vodom, uključujući, između ostalog, visok sadržaj kamenca u vodi, šteta prouzrokovana abnormalnim uslovima koji se pojavljuju u okruženju.
- Potrošni delovi, uključujući baterije i sijalice.
- Nefunkcionalni i dekorativni delovi koji ne utiču na uobičajeno korišćenje aparata, uključujući ogrebotine i moguće razlike u boji.
- Slučajna šteta pričinjena stranim predmetima ili supstancama, kao i čišćenje ili deblokiranje filtera, odvodnog sistema ili fioka za deterdžent.
- Šteta pričinjena sledećim delovima: staklokeramici, dodatnoj opremi, korpama za kuhinjsko posuđe i pribor za jelo, dovodnom i odvodnom crevu, zaptivkama, sijalicama i poklopcima lampica, displeju, dugmadi, kućištima i delovima kućišta. Osim u slučaju kada se može dokazati da su uzrok tih kvarova greške u proizvodnji.

- Popravke koje nije izvršio ovlašćeni serviser i/ili ugovorni partner ovlašćenog servisa ili kada nisu korišćeni originalni delovi.
- Popravke zbog lošeg postavljanja ili postavljanja koje nije izvršeno u skladu sa specifikacijama.
- Korišćenje aparata van domaćinstva, tj. profesionalna upotreba.
- Šteta pričinjena prilikom transporta. Ako sam kupac prevozi proizvod do svoje kuće ili na drugu adresu, IKEA ne odgovara za štetu do koje može doći tokom transporta. Međutim, ako IKEA isporučuje proizvod na adresu kupca, tada će štetu koja se pričinji proizvodu u toku ove isporuke pokriti IKEA.
- Troškovi prvog postavljanja uređaja kompanije IKEA. Međutim, ako servis koji je imenovala kompanija IKEA ili njegov ovlašćeni partnerski servis popravi ili zameni uređaj u skladu sa ovom garancijom, imenovani servis ili njegov ovlašćeni partnerski servis će ponovo ugraditi popravljeni uređaj ili ugraditi zamenu, po potrebi.

Kako se primenjuju zakoni zemlje

Garancija kompanije IKEA vam daje konkretna zakonska prava, koja ispunjavaju ili premašuju sve lokalne zakonske obaveze. Međutim, ti uslovi ni na koji način ne ograničavaju prava potrošača predviđena lokalnim zakonima.

Područje važenja

Za uređaje koji su kupljeni u jednoj zemlji EU i koji su odneti u drugu zemlju, servis će se obezbediti u okviru garantnih uslova koji su uobičajeni u toj drugoj zemlji. Obaveza servisiranja pod garancijom postoji samo za uređaj kod kojeg su ispoštovani propisi i ugrađen je u skladu sa:

- tehničkim specifikacijama zemlje u kojoj je podnet zahtev za iskorišćenje garancije;
- uputstvom za montažu i bezbednosnim informacijama iz Uputstva za upotrebu.

NAKON KUPOVINE uređaja kompanije IKEA

Bez ustručavanja se obratite kompaniji IKEA ako treba da:

- podnesete zahtev za servisiranje u skladu sa ovom garancijom;
- zatražite objašnjenja u pogledu rada uređaja kompanije IKEA.

Da bismo vam obezbedili najbolju moguću pomoć, pažljivo pročitajte Uputstva za montažu i/ili Uputstvo za upotrebu pre nego što nas kontaktirate.

Kako da dođete do nas ako vam je potreban naš ovlašćeni servisni centar



Korisnička služba kompanije IKEA koja opslužuje kupce nakon kupovine njenih proizvoda će vam preko telefona pomoći oko rešavanja jednostavnijih problema sa uređajem koji su prisutni u trenutku poziva. Broj telefona lokalne prodavnice i radno vreme potražite u katalogu IKEA ili na veb-sajtu www.ikea.com.

Da biste brže bili usluženi, navedite IKEA broj artikla (8-cifrena šifra) naveden na nazivnoj pločici uređaja.

ČUVAJTE FISKALNI ISEČAK!

On je vaš dokaz o kupovini i bez njega garancija ne važi. Na račun u se takođe nalazi IKEA naziv i broj artikla (8-cifrena šifra) za svaki od uređaja koje ste kupili.

Da li vam je potrebna dodatna pomoć?

Za sva dodatna pitanja koja nisu povezana sa servisiranjem uređaja, kontaktirajte pozivni centar najbliže prodavnice IKEA. Preporučujemo da pažljivo pročitate dokumentaciju uređaja pre nego što nas kontaktirate.

Vsebina

Varnostni podatki	31	Nega in čiščenje	40
Varnostna navodila	33	Odpravljanje napak	41
Namestitev	35	Tehnični podatki	42
Opis izdelka	36	Energetska učinkovitost	42
Indikatorji	37	Okoljevarstveni zadržki	43
Vsakodnevna uporaba	37	Garancija družbe IKEA	43
Nasveti za posodo	39		

Predmet spremembe brez predhodnega obvestila.

Varnostni podatki

Pred namestitvijo in uporabo naprave pozorno preberite priložena navodila. Proizvajalec ni odgovoren, če nepravilna namestitev in uporaba povzročita poškodbe in škodo. Navodila vedno hranite skupaj z napravo.

Varnost otrok in ranljivih oseb

- Otroci, starejši od 8 let, osebe z zmanjšanimi telesnimi, senzoričnimi ali psihičnimi sposobnostmi ter osebe brez izkušenj in znanja lahko uporabljajo napravo le, če so pod nadzorom ali so dobili navodila o varni uporabi naprave in se zavedajo nevarnosti. Otroci naj se ne igrajo z napravo. Otroci naj ne čistijo ali vzdržujejo naprave, če niso pod nadzorom.
- Otroci pod 8 let naj ne hodijo v bližino naprave, če niso pod neprestanim nadzorom.
- Otroci se ne smejo igrati z napravo.
- Vso embalažo hranite zunaj dosega otrok in jo ustrezno zavržite.
- Otroke in hišne ljubljence držite stran od naprave, ko ta deluje ali se ohlaja. Dostopni deli se med uporabo lahko segrejejo.
- Če ima naprava varnostni zaklep za otroke, ga je treba aktivirati.
- Otroci ne smejo izvajati čiščenja in uporabniškega vzdrževanja naprave brez nadzora.

Splošna varnost

- OPOZORILO: Med uporabo se naprava in dotični deli segrejejo. Pazite, da se ne dotikate grelnih elementov.
- Naprave ne uporabljajte z zunanjim časovnikom ali ločenim sistemom daljinskega upravljanja.
- OPOZORILO: Nenadzorovano kuhanje z maščobo in olji je lahko nevarno in lahko vodi do požara.
- NIKOLI ne poskušajte požara pogasiti z vodo, temveč najprej izključite napravo in nato ogenj pokrijte na primer s pokrovko ali požarno odejo.
- POZOR: Postopek kuhanja je treba nadzorovati. Kratkoročni postopek kuhanja je treba stalno nadzorovati.
- OPOZORILO: Nevarnost požara: Ne hranite predmetov na kuhalni površini.
- Na kuhalno ploščo ne odlagajte kovinskih predmetov, kot so noži, vilice, žlice ali pokrovke, saj lahko ti postanejo vroči.
- Naprave ne uporabljajte, preden jo namestite v vgrajeno konstrukcijo.
- Napravo pred vzdrževanjem izključite iz električnega napajanja.
- Za čiščenje naprave ne uporabljajte parnega čistilca.
- Po uporabi ploščo izključite s kontrolnimi tipkami, ne zanašajte se na detektor posode.
- Če je steklokeramična površina / steklena površina razpokana, izklopite napravo in jo izključite iz električnega omrežja.
- Da bi se izognili nevarnostim, naj poškodovani električni kabel zamenja proizvajalec, pooblaščen servisni center ali podobno usposobljena oseba.
- OPOZORILO: Uporabljajte zaščito za ploščo, ki jo je zasnoval ali ki jo priporoča proizvajalec kuhalne naprave v navodilih za uporabo kot zaščito, vdelano v napravo. Uporaba neprimernih zaščit lahko povzroči nesrečo.

Varnostna navodila

Namestitev

 **Opozorilo!** Namestitev vtičnika. Zagotovite najmanj 16 A napajanje.

 Upoštevajte navodila za namestitev, ki so priložena napravi.

- Odstranite ves embalažni material.
- Poškodovane naprave ne nameščajte in ne uporabljajte.
- Pazite na najmanjšo razdaljo od drugih naprav in enot.
- Vedno bodite previdni ob premikanju naprave, saj je težka. Vedno uporabljajte zaščitne rokavice in zaprto obutev.
- Zarezane površine zatesnite s tesnilno maso, da vlaga ne povzroči škode.
- Spodnji del naprave zaščitite pred paro in vlago.
- Naprave ne nameščajte ob vrata ali pod okno. S tem boste preprečili, da bi vroča posoda padla z naprave, ko se odprejo vrata ali okno.
- Poskrbite, da je pod kuhalno ploščo dovolj prostora za kroženje zraka.
- Dno naprave se lahko segreje. Če je naprava nameščena nad predali, obvezno namestite negorljivo ločilno ploščo pod napravo, da preprečite dostop do samega dna naprave.

Električna povezava

 **Opozorilo!** Nevarnost požara in električnega udara.

- Naprava mora biti ozemljena.
- Pred kakršnim koli postopkom se prepričajte, da je naprava izključena iz električnega omrežja.
- Prepričajte se, da so parametri na nazivni ploščici združljivi z električnimi nazivnimi vrednostmi omrežnega napajanja.
- Prepričajte se, da je naprava pravilno nameščena. Zaradi ohlapnega in neustreznega električnega kabla ali vtiča (če je na voljo) lahko terminal postane pretopen.
- Uporabite ustrezen napajalni kabel.
- Ne dovolite, da se napajalni kabel zaplete.
- Prepričajte se, da je nameščena zaščita pred udarom.
- Prepričajte se, da se napajalni kabel ali vtič (če je na voljo) ne dotika vroče naprave ali vroče posode, ko napravo priključite v bližnjo vtičnico.
- Ne uporabljajte adapterjev z več vtiči in podaljševalnih kablov.
- Pazite, da ne poškodujete vtiča (če je na voljo) ali električnega kabla. Če želite zamenjati poškodovan napajalni kabel, se obrnite na pooblaščen servisni center ali električarja.

- Zaščita pred udarom na delih pod napetostjo in izoliranih delih mora biti pritrjena tako, da je ni mogoče odstraniti brez orodja.
- Vtikač priključite v vtičnico šele ob koncu namestitve. Prepričajte se, da lahko po namestitvi dostopate do vtikača.
- Če vtičnica ni trdno pritrjena, vanjo ne priključite vtikača.
- Ko želite izključiti napravo, nikoli ne vlecite za napajalni kabel. Zmeraj povlecite za vtikač.

Uporaba

⚠ Opozorilo! Nevarnost poškodb, opeklin in električnega udara.

- Pred prvo uporabo odstranite vso embalažo, nalepke in zaščitno folijo (če je na voljo).
- Ta naprava je namenjena samo za gospodinjstvo
- Ne spreminjajte tehničnih zahtev naprave.
- Prepričajte se, da prezračevalne odprtine niso zamašene.
- Naprava naj med delovanjem ne ostane brez nadzora.
- Po vsaki uporabi izklopite kuhališče.
- Ne zanašajte se na detektor posode.
- Na kuhališča ne postavljajte jedilnega pribora ali pokrovov posod. Lahko postanejo vroče.
- Naprave ne uporabljajte z mokrimi rokami ali če je bila v stiku z vodo.
- Naprave ne uporabljajte kot delovno površino ali kod odlagalno površino.
- Če je površina naprave razpokana, jo takoj izklopite iz električnega omrežja. Tako boste preprečili električni udar.
- Uporabniki s srčnim spodbujevalnikom morajo med delovanjem naprave držati razdaljo najmanj 30 cm od indukcijskih kuhališč.
- Ko položite hrano v vroče olje, lahko pljuskne.

⚠ Opozorilo! Nevarnost požara ali eksplozije.

- Maščobe in olje lahko pri segrevanju sproščajo vnetljive hlape. Ko kuhate z maščobami ali oljem, držite plamene in segrete predmete stran od njih.
- Hlapi, ki jih sprošča zelo vroče olje, lahko povzročijo samovžig.
- Uporabljeno olje, ki lahko vsebuje ostanke hrane, lahko povzroči požar že pri nižji temperaturi kot olje, ki je bilo uporabljeno prvič.
- Ne puščajte vnetljivih ali vlažnih izdelkov z vnetljivo vsebino v bližini naprave ali na napravi.

⚠ Opozorilo! Nevarnost poškodbe naprave.

- Na nadzorno ploščo ne postavljajte vroče posode.
- Na stekleno površino kuhalne plošče ne postavljajte pokrova vroče posode.
- Pazite, da posoda med kuhanjem ne ostane brez vode.
- Pazite, da na napravo ne padejo predmeti ali posoda. Površina se lahko poškoduje.
- Kuhališč ne aktivirajte s prazno posodo ali brez posode.
- Na napravo ne postavljajte aluminijaste folije.
- Posoda iz litega železa, aluminija ali posoda s poškodovanim dnom lahko povzroči praske na stekleni / steklokeramični plošči. Te predmete vedno dvignite, ko jih želite premakniti na kuhalno površino.
- Ta naprava je namenjena samo za kuhanje. Ne sme se uporabljati za druge namene, na primer za ogrevanje prostorov.

Nega in čiščenje

- Napravo redno čistite, da preprečite poslabšanje površinskega materiala.
- Pred čiščenjem napravo izklopite in pustite, da se ohladi.
- Za čiščenje naprave ne uporabljajte vodnih razpršil in pare.
- Napravo očistite z vlažno mehko krpo. Uporabljajte samo nevtralne detergente. Ne uporabljajte abrazivnih izdelkov, abrazivnih čistil, topil ali kovinskih predmetov.

Odlaganje

- ⚠ Opozorilo!** Nevarnost poškodbe ali zadužitve.

- Za informacije o pravilnem odlaganju naprave kontaktirajte mestno upravo.
- Izključite napravo iz napajanja.
- Napajalni kabel odrežite blizu naprave in jo zavrzite.

Namestitev

- ⚠ Opozorilo!** Glejte poglavja o varnosti.

Splošne informacije

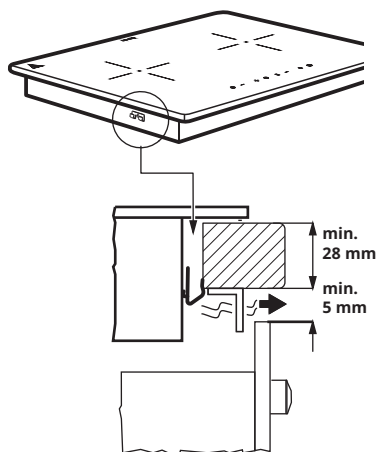
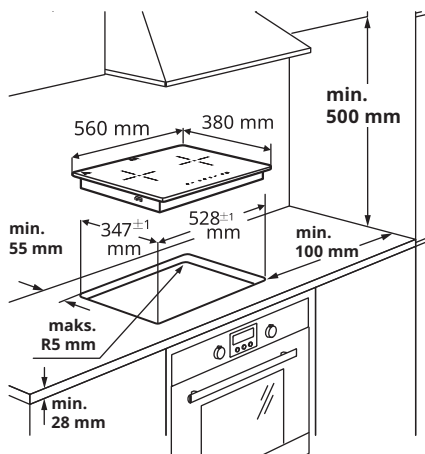

- i** Namestitveni postopek mora slediti zakonom, uredbam, direktivam in standardom (pravila in regulacije o električni varnosti, pravilno recikliranje v skladu z regulativami itd.), ki so v veljavi v državi uporabe!

- Za nadaljnje informacije o namestitvi glejte navodila za namestitev.

- Če pod kuhhalno ploščo ni pečice, namestite ločilno ploščo pod napravo v skladu z navodili za namestitev.
- Med napravo in delovno ploščo ne uporabljajte silikonske tesnilne mase.

Opis izdelka

Postavitev kuhalne površine

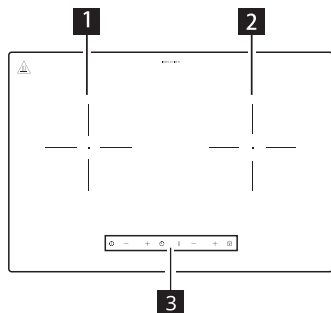

- 1** Levo kuhališče (145 mm) 1200 W
- 2** Desno kuhališče (150 mm) 2000 W
- 3** Nadzorna plošča

Postavitev nadzorne plošče

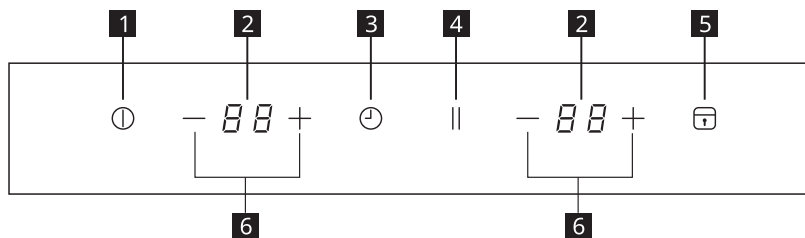

- 1** Vklop/Izklop
- 2** Stopnja moči/Prikaz časovnika
- 3** Časovno upravljanje
- 4** Premor
- 5** Zaklep/varnostni zaklep
- 6** Nastavitev stopnje moči -/+

Senzorna polja na dotik in prikazna okna.

Kuhalno ploščo upravljate z dotikom senzornih polj. Prikaz in akustični signal (kratek pisk) potrjuje izbor funkcije.

Indikatorji

Posoda je nepravilno postavljena ali manjka

Ta simbol se prikaže, če posoda ni primerna za indukcijske plošče, ni pravilno postavljena ali ni primerne velikosti za izbrano kuhališče. Če v 30 sekundah po izbiri posoda ni zaznana, se kuhališče izklopi.

Preostala toplota

Če je prikazan simbol "H", je kuhališče še vedno vroče. Ko se kuhališče ohladi, se prikaz izklopi.

⚠ Opozorilo! Tveganje opeklin zaradi preostale toplote! Potem ko ste izklopili napravo, kuhališča potrebujejo nekaj časa, da se ohladijo. Glejte indikator preostale toplote .

Preostalo toploto uporabite za odtajanje živil ali ohranjanje toplote hrane.

Naprave ne izključujte, preden  ne izgine z zaslona.

Vsakodnevna uporaba



Priključitev v vtičnico

1. Potem ko ste vtič priključili v električno napajanje, se bo aktiviralo zaklepanje. Pritisnite in držite Ključavnico za 2 sekunde.

VKLOP/IZKLOP

1. Pritisnite tipko VKLOP/IZKLOP, na zaslonu se bo prikazalo "0" kot način V pripravljenosti, zasvetila bo lučka indikatorja napajanja. Če v 1 minuti ne boste izbrali nastavitve toplote, se bo kuhalna plošča samodejno izklopila, ne da bi vam bilo treba pritisniti gumb za VKLOP/IZKLOP.
2. Če med delovanjem pritisnete tipko VKLOP/IZKLOP, se bo kuhalna plošča izklopila.



Stopnja moči/Nastavitev časovnika

1. Pritisnite — ali + za nastavitev stopnje toplote ali časovnika med delovanjem.

2. Pritisnite —, stopnja moči bo prešla naravnost na "9". Pritisnite —, da zmanjšate stopnjo moči od "9" do "0".
3. Pritisnite +, stopnja moči se bo povečevala od "0". Pritisnite +, da povečate stopnjo moči od "0" do "9".



Funkcija zaklepa

Medtem ko kuhališča delujejo, lahko nadzorno ploščo zaklenete. Tako lahko preprečite nehoteno spremembo nastavitve toplote. Kuhalno ploščo lahko še vedno izklopite s tipko za VKLOP/IZKLOP.

Aktivirajte funkcijo zaklepa:

1. Nastavite zeleno toploto.
2. Vključite funkcijo zaklepanja tako, da za 2 sekundi pritisnete tipko s ključavnico. Tipka za zaklep je aktivirana, ko sveti lučka in ko zaslišite zvok. Če aktivirate tipko za časovnik, bo svetila.

Deaktivirajte funkcijo zaklepa:

1. Izklopite funkcijo zaklepanja tako, da za 2 sekundi pritisnete tipko s ključavnico. Tipka za zaklep je deaktivirana, ko lučka ugasne in ko zaslišite zvok.
2. Nastavitev toplote se bo vrnila na prejšnjo raven.

Funkcija varnostnega zaklepa

Če kuhalna plošča ne deluje, lahko nadzorno ploščo pustite zaklenjeno. Funkcija preprečuje nehoteno vključitev naprave.

Aktiviranje varnostnega zaklepa

1. Napravo vključite s tipko VKLOP/IZKLOP. Ne nastavite nobene stopnje moči.
2. Pritisnite tipko za zaklep za 3 sekunde. Funkcija je aktivirana, ko indikator tipke za zaklep sveti in se sliši zvok.
3. Deaktivirajte funkcijo s pritiskom na tipko VKLOP/IZKLOP.

Deaktiviranje varnostnega zaklepa

1. Pritisnite tipko za zaklep za 3 sekunde. Funkcija je deaktivirana, ko se indikator tipke za zaklep izklopi in se sliši zvok.

**Premor**

1. Med delovanjem pritisnite tipko za premor, na zaslonu se bo prikazalo "-.-", kuhalna plošča bo začasno zaustavljena. Kuhalna plošča bo ustavila segrevanje in ne bo več oddajala moči.
2. Znova pritisnite tipko in delovanje se bo vrnilo na prejšnje nastavitve.
3. Če med stanjem premora v 10 minutah ne pritisnete tipke za premor, da nadaljujete z delom, bo kuhalna plošča prešla v stanje pripravljenosti.
4. Funkcija premora se bo hkrati aktivirala za obe kuhališči.

**Časovnik**

1. S funkcijo časovnika lahko nastavite čas kuhanja za največ 99 minut. Pritisnite tipko za časovnik, da vklopite časovnik, na zaslonu obeh kuhališč bo prikazano "00".
2. Pritisnite + ali — za nastavev časovnika. Če v 5 sekundah ne boste nastavili časa, se bo časovnik izklopil.
3. Za nastavev zelenega časa pritisnite + za povečevanje časa, začenši z 00 minut. Če držite + dlje časa, se bo čas povečeval po 10 minut. Pritisnite — za zmanjševanje časa, začenši z 99 minut. Če držite — dlje časa, se bo čas zmanjševal po 10 minut.
4. Med delovanjem časovnika se bosta na zaslonu izmenično prikazovala stopnja moči in čas. Če je stopnja moči zmanjšana na "0", se bo časovnik deaktiviral.
5. Ko je časovnik deaktiviran, bo kuhalna plošča 3-krat zapiskala in se samodejno izklopila.
6. Če sta obe kuhališči v stanju časovnika, eno kuhališče pa doseže čas do "0", bo naprava 3-krat zapiskala in se ugasnila. Drugo kuhališče bo ohranilo stanje časovnika, če ne bo doseglo svojega nastavljenega časa.

Samodejni izklop**Funkcija samodejno izklopi kuhalno ploščo, če:**

- V 1 minuti po vklopu kuhalne plošče ne nastavite stopnje gretja.
- Ne izklopite kuhališča ali ne spremenite stopnje gretja po 2 urah in pride do pregrevanja (npr. ko povre vsa tekočina iz posode).

Nasveti za posodo

⚠ Opozorilo! Glejte poglavja o varnosti.

Katero posodo uporabiti

Uporabljajte samo lonce in posode, pri katerih je dno izdelano iz feromagnetnega materiala in so primerne za uporabo na indukcijskih kuhalnih ploščah:

- Lito železo
- emajlirano jeklo
- ogljikovo jeklo
- nerjaveče jeklo (vendar ne vso)
- aluminij s feromagnetnim premazom ali feromagnetno ploščo

Da ugotovite, če je lonec ali posoda primerna, preverite, ali je na njej simbol  (običajno je odtisnjen na dnu). Prav tako lahko tudi držite magnet ob dnu posode. Če se prilepi na dno, je posoda primerna za indukcijsko kuhhalno ploščo.

Da zagotovite optimalno učinkovitost, vedno uporabljajte lonce in posode z ravnim dnom, pri katerih se toplota enakomerno porazdeli. Če dno ni ravno, bo to vplivalo na moč in prevajanje toplote.

Uporaba

Minimalni premer dna lonca/posode za različne kuhhalne površine

Da bi zagotovili pravilno delovanje kuhhalne plošče, mora lonec prekrivati eno ali več referenčnih točk, označenih na površini kuhhalne plošče, in mora imeti ustrezen minimalni premer.

Vedno uporabite kuhhalnišče, ki najbolj ustreza premeru dna posode.

Kuhhalnišče	Priporočeni premer posode [mm]
Levo kuhhalnišče	120–200
Desno kuhhalnišče	120–200

Prazni lonci/posode ali takšni s tankim dnom

Na kuhhalni plošči ne uporabljajte praznih loncev/posod ali takšnih s tankim dnom, saj kuhhalna plošča ne bo mogla spremljati temperature ali se samodejno izklopiti v primeru previsoke temperature, kar bi povzročilo poškodovanje posode ali površine kuhhalne plošče. Če se to zgodi, se ne dotikajte ničesar in počakajte, da se vse komponente ohladijo.

Če se prikaže sporočilo o napaki, glejte poglavje "Odpravljanje napak".

Namigi/nasveti

Hrup med kuhanjem

Ko je kuhhalnišče aktivno, lahko za kratek čas brni. To je lastnost vseh steklokeramičnih kuhhalnih plošč in ne vpliva na delovanje ali življenjsko dobo naprave. Hrup je odvisen od uporabljene posode. Če vam to povzroča večje preglavice, lahko razmislite o menjavi posode.

Nega in čiščenje

⚠ Opozorilo! Preden napravo izključite, jo izklopite in počakajte, da se ohladi.

⚠ Opozorilo! Pred čiščenjem napravo izklopite in počakajte, da se ohladi.

⚠ Opozorilo! Iz varnostnih razlogov naprave ne čistite s parnimi in visokotlačnimi čistilniki.







⚠ Opozorilo! Ostri predmeti in abrazivna sredstva bodo poškodovala napravo. Po vsaki uporabi napravo očistite in ostanke odstranite z vodo in tekočim milom. Ravno tako odstranite ostanke čistilnih sredstev!

i Praske in temni madeži na steklokeramiki, ki jih ni mogoče odstraniti, ne vplivajo na njeno delovanje.

Odstranjevanje ostankov in trdovratni ostanke:

- Hrano, ki vsebuje sladkor, plastiko, ostanke pločevink je treba odstraniti nemudoma, najboljše orodje za čiščenje steklenih površin je strgalo (ni priložen napravi). Položite strgalo na steklokeramično površino pod kotom in odstranite ostanek tako, da z njim podrgnete po površini. Napravo obrišite z vlažno krpo in malo tekočega mila. Končno zdrgnite napravo s čisto krpo.
- Ostanke vodnega kamna, vode, maščobe, svetleča kovinska razbarvanja morajo biti odstranjena s čistilom za steklokeramiko ali nerjaveče jeklo, potem ko se je naprava ohladila.

Odpravljanje napak

Težava	Možen vzrok	Rešitev
Naprava ne deluje.	V vašem domu je prišlo do izpada električne energije ali kratkega stika.	
	Vtič ni pravilno priključen v električno omrežje.	Preverite, da je vaša kuhalna plošča pravilno vključena v električno napajanje.
	Od takrat, ko je bila naprava vključena, je minilo že več kot 10 sekund.	Znova vključite napravo.
	Vklopljen je varnostni zaklep.	Deaktivirajte varnostni zaklep. (Glej poglavje "Funkcija varnostnega zaklepa").
	Hkrati je bilo pritisnjenih več senzornih polj.	Pritisnite le na eno senzorno polje.
Naprava preneha delovati. Indikacija napake:  + 	Posoda ni primerna za indukcijo.	Zamenjajte za posodo, primerno za indukcijsko kuhavno ploščo.
	Na kuhališču ni posode ali pa je premer posode manjši od 120 mm.	Položite posodo na kuhališče.
Naprava preneha delovati. Indikacija napake: 	Temperaturni senzor IGBT je v kratkem stiku ali ima odprt tokokrog.	Izklopite napravo in jo znova vklopite čez 5 minut. Če napaka E2 ni odpravljena, se obrnite na najbližjo prodajalno IKEA.
Naprava preneha delovati. Indikacija napake: 	Napajanje je večje kot AC 270 V.	Zamenjajte za napajanje, primerno izdelku.
Naprava preneha delovati. Indikacija napake: 	Omrežno napajanje je nižje od AC 95 V.	Zamenjajte za napajanje, primerno izdelku.
Naprava preneha delovati. Indikacija napake: 	Temperaturni senzor naprave je v kratkem stiku ali ima odprt tokokrog.	Izklopite napravo in jo znova vklopite čez 5 minut. Če napaka E2 ni odpravljena, se obrnite na najbližjo prodajalno IKEA.
Naprava preneha delovati. Indikacija napake: 	Notranja napaka	Izklopite napravo in jo znova vklopite čez 5 minut. Če napaka E0 ni odpravljena, se obrnite na najbližjo prodajalno IKEA.

Koda napake se prikaže, ko je kuhalna plošča vklopljena in je zaznana napaka, simbol E in številke so prikazani v presledkih (1 sekunda) in krožno.

Če se pojavi napaka, jo poskusite odpraviti z upoštevanjem smernic za odpravljanje napak. Če težave ni mogoče opraviti, se obrnite na najbližjo prodajalno IKEA.

 Če ste z napravo nepravilno upravljali, vam prodajalec lahko popravila ne zagotovi brezplačno, tudi če garancija še velja.

Tehnični podatki

Nazivna moč	3200 W
Nazivna napetost	220 V - 240 V~
Nazivna frekvenca	50 - 60 Hz
Globina	560 mm
Širina	380 mm
Višina	57 mm
Neto teža	6,5 kg

Energetska učinkovitost

Identifikacija modela		LAGAN 705-060-96
Tip kahalne plošče		Vgradna kahalna plošča
Število kuhališč		2
Ogrevalna tehnologija		Indukcija
Premer okroglih kuhališč (Ø)	Levo Desno	14,0 cm 15,0 cm
Poraba energije na kuhališče (kuhanje na električno energijo ES)	Levo Desno	186,9 Wh/Kg 190,3 Wh/Kg
Poraba energije kahalne plošče (električna kahalna plošča ES)		188,6 Wh/Kg



Informacije o izdelku v skladu z referenčnimi standardi Uredbe EU št. 66/2014:

EN/IEC-60350-2

CE Ta naprava je bila zasnovana, izdelana in prodana v skladu z Direktivami EGS.

Tehnični podatki so navedeni na napisni ploščici, pritrjeni na dnu izdelka.

Okoljevarstveni zadržki

Reciklirajte materiale s simbolom . Embalažo odložite v primerne zabojnike za recikliranje. Pomagajte varovati okolje in zdravje ljudi z recikliranjem odpadnih električnih in elektronskih naprav. Izdelkov, označenih s simbolom , ne zavržite med gospodinjne odpadke. Izdelek vrnite v lokalno enoto za recikliranje ali kontaktirajte matični občinski urad.

Prihranek energije

Če sledite spodnjim namigom, lahko med vsakodnevnim kuhanjem prihranite energijo.

- Ko segrejete vodo, jo uporabite samo toliko, kot jo potrebujete.
- Če je mogoče, posodo vedno pokrijte s pokrovko.
- Preden aktivirate kuhališče, nanj postavite posodo.
- Manjšo posodo postavite na manjša kuhališča.
- Posodo postavite neposredno na sredino kuhališča.
- Preostanek toplote uporabite, da hrano ohranite toplo ali jo stopite.

Garancija družbe IKEA

Kako dolgo velja garancija družbe IKEA?

Ta garancija velja 2 leti od prvotnega datuma nakupa vaše naprave v IKEI, razen če je v nacionalni zakonodaji določeno drugače. Pojdite na IKEA.com, če želite izvedeti, kaj velja za vašo državo. Originalen račun je zahtevan kot dokaz o nakupu. Če so bila v garancijskem obdobju izvedena servisna dela naprave, se garancijsko obdobje za napravo ne podaljša.

Kdo bo servisiral napravo?

Kontaktirajte najbližjo prodajalno IKEA.

Kaj krije ta garancija?

Garancija krije napake naprave, ki so nastale zaradi napake v konstrukciji ali materialu od datuma nakupa pri družbi IKEA. Ta garancija velja samo za domačo uporabo. Izjeme so navedene pod naslovom "Kaj ni zajeto v tej garanciji?" V garancijskem roku so stroški odprave napak npr. popravila, deli, delo in potovanja, kriti, če je naprava dostopna za popravilo brez posebnih stroškov. Zamenjani deli postanejo last podjetja IKEA.

Kaj bo IKEA storila za odpravo težave?

IKEA bo izdelek preučila in se po lastni presoji odločila, ali je zajet v tej garanciji. Če se smatra, da sodi v garancijo, potem bo IKEA po lastni presoji ali okvarjeni izdelek popravila ali ga zamenjala z enakim ali primerljivim izdelkom.

Kaj ni zajeto v tej garanciji?

- Normalne obrabe.
- Namenske ali malomarne škode, škode, povzročene zaradi neupoštevanja navodil za uporabo, nepravilne namestitve ali povezave na nepravilno napetost, škode, povzročene zaradi kemične ali elektrokemične reakcije, rje, korozije, ali škode zaradi vode, vključno z, a ne omejeno na škodo, povzročeno zaradi prevelike količine vodnega kamna v vodi, in škode, nastale zaradi abnormalnih razmer delovanja.
- Potrošnih delov, vključno z baterijami in žarnicami.
- Nefunkcionalnih in dekorativnih delov, ki ne vplivajo na normalno rabo naprave, vključno s praskami in možnimi spremembami barv.
- Naključne škode, povzročene s tujimi predmeti ali snovmi ali čiščenjem oziroma čiščenjem filtrov, sistemov za odvajanje ali predalov z mili.
- Škode na naslednjih delih: keramičnem steklu, dodatkih, lončenini in košaricam za pribor, ceveh za dovajanje in odvajanje, tesnilih, lučeh in pokrovih za luči, zaslonih, gumbih, ohišjih in delih ohišij. Razen če se dokaže, da je bila ta škoda povzročena zaradi napak v proizvodnji.

- Popravit, ki jih ne izvedejo serviserji, ki jih določimo mi, in/ali pooblaščen servisni pogodbeni partner, ali če so bili uporabljeni neoriginalni deli.
- Popravit, ki so potrebna zaradi nepravilne namestitve, ki ne upošteva specifikacij.
- Uporabe naprave v nedomačem okolju, npr. profesionalna uporaba.
- Škode pri prevozu. Če stranka prevažata izdelek domov ali na drug naslov, IKEA ne odgovarja za škodo, ki bi lahko pri tem nastala. Kakorkoli, če izdelek na naslov kupca dostavi IKEA, potem škodo, ki bi lahko pri tem nastala, pokriva IKEA.
- Stroška za izvedbo prve namestitve naprave podjetja IKEA. Če pa ponudnik storitev, ki ga imenuje IKEA, ali njegov pooblaščen servisni partner popravi ali zamenja napravo v skladu s pogoji te garancije, bo pooblaščen ponudnik storitev ali njegov pooblaščen servisni partner ponovno namestil popravljeno napravo ali po potrebi namestil nadomestno napravo.

Veljava državne zakonodaje

Garancija družbe IKEA vam daje posebne zakonske pravice, ki zajemajo ali presegaajo vse lokalne pravne zahteve. Vendar pa ti pogoji v nobenem smislu ne omejujejo potrošnikovih pravic, opisanih v lokalni zakonodaji.

Območje veljavnosti

Za naprave, ki so kupljene v eni od držav EU in odpeljane v drugo državo EU, bodo storitve na voljo v okviru garancijskih pogojev, ki so običajni v novi državi. Obveznosti izvajanja storitev v okviru garancije obstaja le, če je naprava skladna in nameščena v skladu z:

- tehničnimi specifikacijami države, v kateri je vložen garancijski zahtevek;
- Navodili za sestavljanje in varnostnimi navodili priročnika za uporabo.

Storitev PO NAKUPU za naprave IKEA:

- Prosimo, ne oklevajte in kontaktirajte IKEA, če
- želite podati zahtevek za servis v okviru te garancije;
 - želite pojasnitev funkcij naprav IKEA.

Da vam lahko ponudimo najboljšo pomoč, prosimo, pazno preberite Navodila za sestavljanje in/ali Priročnik za uporabo, preden nas kontaktirate.

Kako nas kontaktirati, če potrebujete naše storitve



Servisna služba za po nakupu IKEA vam bo pomagala prek telefona pri osnovnem reševanju težav z vašo napravo, v času, ko boste opravili klic. Prosimo, glejte katalog IKEA ali obiščite spletno stran www.ikea.com ter poiščite telefonsko številko in odpiralni čas vaše lokalne prodajalne.

Da bi vam lahko hitreje pomagali, prosimo, najprej navedite številko artikla IKEA (8 števk), ki je navedena na ploščici za tehnične navedbe na vaši napravi.

SHRANITE RAČUN!

To je vaše dokazilo o nakupu, ki je potrebno za uveljavljanje garancije. Na računu je tudi ime in številka artikla IKEA (8 števk) za vsak izdelek, ki ste ga kupili.

Potrebujete dodatno pomoč?

Za vsa dodatna vprašanja, ki niso povezana s storitvijo Po nakupu, prosimo, kontaktirajte telefonski center najbližje prodajalne IKEA. Priporočamo, da preden nas kontaktirate, pazno preberete vso dokumentacijo naprave.

Saturs

Drošības informācija	45	Apkope un tīrīšana	54
Drošības instrukcija	47	Problēmu novēršana	55
Uzstādīšana	49	Tehniskie dati	56
Izstrādājuma apraksts	50	Energoefektivitāte	56
Indikatori	51	Apkārtējās vides aizsardzība	57
Ikdienas lietošana	51	IKEA Garantija	57
Padomi trauku izvēlē	53		

Izmaiņas var tikt veiktas bez paziņojuma.

Drošības informācija

Pirms ierīces uzstādīšanas un lietošanas rūpīgi izlasiet komplektā iekļauto instrukciju. Ražotājs neuzņemas atbildību par nepareizas uzstādīšanas un lietošanas rezultātā gūtām traumām un nodarītiem zaudējumiem. Vienmēr saglabāji instrukciju turpmākai uziņai.

Bērnu un cilvēku ar ierobežotām spējām drošība

- Šo ierīci drīkst izmantot bērni vecumā no 8 gadiem, kā arī personas ar ierobežotām fiziskām, sensorām vai garīgām spējām vai bez pieredzes un zināšanām, ja tie tiek uzraudzīti vai ir saņēmuši norādījumus par ierīces drošu lietošanu un saprot ietvertos riskus. Neļaujiet bērniem rotaļāties ar ierīci. Bērni nedrīkst bez uzraudzības veikt iekārtas tīrīšanu un apkopi.
- Iekārtas tuvumā neatstājiet bez uzraudzības bērnus, kuri jaunāki par 8 gadiem.
- Neļaujiet bērniem rotaļāties ar ierīci.
- Glabājiet visu iepakojumu no bērniem un atbilstoši no tā atbrīvojieties.
- Neļaujiet bērniem un lolojumdzīvniekiem atrasties ierīces tuvumā, kad tā darbojas vai atdziest. Pieejamās daļas lietošanas laikā var sakarst.
- Ja ierīcei ir bērnu aizsardzības funkcija, tā ir jāaktivizē.

- Bērni nedrīkst veikt iekārtas tīrīšanu un apkopi bez uzraudzības.

Vispārējā drošība

- BRĪDINĀJUMS: Darbības laikā iekārta un tās pieejamie elementi sakarst. Esiet piesardzīgs – nepieskarieties sildelementiem.
- Nelietojiet ierīci, izmantojot ārēju taimeru vai atsevišķu tālvadības sistēmu.
- BRĪDINĀJUMS: Ja ēdiena gatavošanai uz plīts virsmas tiek izmantoti tauki vai eļļa, iekārtu nedrīkst atstāt bez uzraudzības, jo iespējama ugunsgrēka izcelšanās.
- NEKĀDĀ GADĪJUMĀ neizmantojiet ūdeni liesmu nodzēšanai; izslēdziet iekārtu un nosedziet liesmu, piemēram, ar vāku vai ugunsdrošu pārsegu.
- UZMANĪBU: Gatavošanas process ir jāuzrauga. Īslaicīgs gatavošanas process ir jāuzrauga nepārtraukti.
- BRĪDINĀJUMS: Ugunsgrēka bīstamība: Neglabājiet priekšmetus uz gatavošanas virsmām.
- Uz plīts nedrīkst novietot metāliskus priekšmetus, piemēram, nažus, dakšiņas, karotes un vākus, jo tie var sakarst.
- Nelietojiet ierīci, pirms tā ir uzstādīta kā iebūvētā konstrukcija.
- Pirms apkopes atvienojiet ierīci no barošanas avota.
- Ierīces tīrīšanai neizmantojiet tvaika tīrīšanas ierīci.
- Pēc lietošanas izslēdziet plīti ar šim nolūkam paredzēto pogu – nepaļaujieties uz virtuves trauku detektoru.
- Ja stikla keramikas virsma / stikla virsma ir saplaisājusi, izslēdziet ierīci un atvienojiet to no strāvas.
- Ja strāvas vads ir bojāts, tas jānomaina ražotājam, tā pilnvarota servisa centra speciālistam vai līdzīgi kvalificētai personai, lai izvairītos no riska.

- **BRĪDINĀJUMS:** Izmantojiet tikai iekārtas ražotāja izstrādātos plīts aizsargus, iekārtā iebūvētās aizsargierīces vai iekārtas ekspluatācijas instrukcijā norādītās ražotāja ieteiktās aizsargierīces. Nepiemērotu aizsargierīču izmantošana var izraisīt nelaimes gadījumu.

Drošības instrukcija

Uzstādīšana

- ⚠ **Brīdinājums!** Uzstādīšana ar iespraušānu kontaktligzdā. Lūdzu, nodrošiniet vismaz 16 A barošanas avotu.
- ℹ levērojiet uzstādīšanas instrukciju, kura iekļauta ierīces komplektā.
- Noņemiet visus iepakojuma materiālus.
- Neuzstādiet un nelietojiet bojātu ierīci.
- Nodrošiniet minimālo attālumu no citām ierīcēm un iekārtām.
- Vienmēr esiet uzmanīgs, pārvietojot ierīci, jo tā ir smaga. Vienmēr izmantojiet aizsargcimdus un slēgtus apavus.
- Izgriezuma virsmas apstrādājiet ar hermētiķi, lai novērstu mitruma izraisītu uzbrišanu.
- Aizsargājiet ierīces apakšu no tvaika un mitruma.
- Neuzstādiet ierīci blakus durvīm vai zem loga. Tādējādi novērsīsiet karstu trauku nokrišanu no ierīces, atverot durvis vai logu.
- Nodrošiniet, lai zem plīts būtu pietiekama vieta gaisa cirkulēšanai.
- Ierīces apakša var uzkarst. Ja ierīce tiek uzstādīta virs atvilktnēm, noteikti uzstādiet nedegošu atdalošo paneli zem ierīces, lai novērstu piekļuvi apakšai.

Elektriskais savienojums

- ⚠ **Brīdinājums!** Ugunsgrēka un elektrotrieciena risks.
- Ierīcei jāizveido zemējums.
- Pirms jebkādu darbību veikšanas pārlicinieties, ka ierīce ir atvienota no barošanas avota.
- Pārlicinieties, ka uz datu plāksnes norādītie parametri atbilst elektrības tīkla parametriem.
- Pārlicinieties, ka ierīce ir uzstādīta pareizi. Valīgs un neatbilstošs tīkla barošanas kabelis vai spraudnis (ja piemērojams) arī var radīt izvada uzkaršanu.
- Izmantojiet pareizo tīkla barošanas kabeli.
- Nepieļaujiet tīkla barošanas kabeļa savīšanos.
- Nodrošiniet, lai būtu uzstādīts elektrotrieciena novēršanas aprīkojums.
- Pārlicinieties, ka tīkla barošanas kabelis vai spraudnis (ja piemērojams) nepieskaras karstai ierīcei vai karstiem traukiem, kad pievienojat ierīci tuvējām kontaktligzdām.
- Nelietojiet daudzspraudņu adapterus un pagarināšanas kabelus.
- Neizraisiet kontaktspraudņa (ja piemērojams) vai tīkla barošanas kabeļa bojājumus. Sazinieties ar mūsu pilnvarotā servisa centra pārstāvi vai elektriķi, lai nomainītu bojātu tīkla barošanas kabeli.

- Strāvadošu detaļu un izolētu detaļu elektrotrieciena novēršanas aprīkojums ir jānostiprina tā, lai to nevarētu noņemt, neizmantojot instrumentus.
- Iekārtas elektrības vadu pieslēdziet pie tīkla tikai pēc uzstādīšanas. Pārliedzinieties, ka pēc iekārtas uzstādīšanas varēsiet piekļūt elektrības vada spraudnim.
- Nepievienojiet spraudni vaļīgā kontaktligzdā.
- Neraujiet kabeli, lai atvienotu ierīci. Atvienojiet ierīci, turot spraudni.
- Tauti un eļļas karsēšanas laikā var izdalīt uzliesmojošus tvaikus. Gatavošanā izmantojot taukus un eļļas, nepieļaujiet liesmu un karstu priekšmetu klātbūtni.
- Ļoti karstas eļļas izdalīti tvaiki var izraisīt spontānu aizdegšanos.
- Atkārtoti lietota eļļa, kas var saturēt pārtikas atlikumus, var izraisīt ugunsgrēku pie zemākas temperatūras nekā pirmo reizi izmantota eļļa.
- Neievietojiet ierīcē, tās tuvumā vai uz tās uzliesmojošus vai ar uzliesmojošām vielām piesātinātus priekšmetus.

Lietošana

⚠ Brīdinājums! Traumu, apdegumu un elektrotrieciena risks.

- Pirms pirmās lietošanas noņemiet visu iepakojumu, etiķetes un aizsargplēvi (ja piemērojams).
- Ierīce ir paredzēta lietošanai tikai māsāimniecībās.
- Nemainiet ierīces specifikāciju.
- Pārliedzinieties, ka ventilācijas atveres nav nosprostotas.
- Neatstājiet ierīci nepieskatītu, kad tā darbojas.
- Pēc katras lietošanas izslēdziet gatavošanas zonu.
- Nepaļaujieties uz trauku detektoru.
- Nenovietojiet galda piederumus vai katlu vākus uz gatavošanas zonām. Tie var sakarst.
- Nelietojiet ierīci, kad jums ir slapjas rokas vai tā ir saskārusies ar ūdeni.
- Neizmantojiet ierīci kā darba virsmu vai glabāšanas virsmu.
- Ja ierīces virsma ir ieplaisājusi, nekavējoties atvienojiet ierīci no barošanas avota. Tas jādara, lai novērstu elektrotriecienu.
- Lietotājiem ar sirdsdarbības stimulatoru jāievēro vismaz 30 cm attālums no indukcijas gatavošanas zonām, kad ierīce darbojas.
- Ievietojot pārtikas produktus karstā eļļā, tā var izšļakstīties.

⚠ Brīdinājums! Ugunsgrēka un sprādziena risks.

⚠ Brīdinājums! Ierīces bojājumu risks.

- Neturiet karstus traukus uz vadības paneļa.
- Nelieciet karstu katla vāku uz plīts stikla virsmas.
- Nepieļaujiet, ka vārīšanās laikā no traukiem izzūd viss šķidrums.
- Uzmanieties, lai uz ierīces nenokristu trauki vai citi priekšmeti. Virsma var tikt bojāta.
- Neaktivizējiet gatavošanas zonas, kad uz tām atrodas tukši trauki vai neatrodas trauki.
- Nenovietojiet uz ierīces alumīnija foliju.
- Trauki no čuguna, alumīnija vai ar bojātu apakšdaļu var saskrāpēt stiklu / stikla keramiku. Vienmēr paceliet šos priekšmetus, pārvietojot tos uz gatavošanas virsmas.
- Ierīce ir paredzēta tikai ēdiena gatavošanas nolūkiem. To nedrīkst lietot citiem nolūkiem, piemēram, telpas sildīšanai.

Apkope un tīrīšana

- Tīriet ierīci regulāri, lai novērstu virsmas materiāla bojāšanos.
- Pirms tīrīšanas izslēdziet ierīci un ļaujiet tai atdzist.
- Ierīces tīrīšanai neizmantojiet ūdens izsmidzinātājus un tvaika tīrīšanas ierīces.
- Tīriet ierīci ar mīkstu, samitrinātu drānu. Izmantojiet tikai neitrālus mazgāšanas līdzekļus. Nelietojiet abrazīvus produktus, abrazīvus tīrīšanas sūkļus, šķīdinātājus un metāla priekšmetus.

Nodošana atkritumos

⚠ Brīdinājums! Traumu un nosmakšanas risks.

- Sazinieties ar pašvaldības iestādi, lai uzzinātu, kā pareizi atbrīvoties no ierīces.
- Atvienojiet ierīci no barošanas avota.
- Nogrieziet elektrības kabeli tuvu pie ierīces un atbrīvojieties no tā.

Uzstādīšana

⚠ Brīdinājums! Skatiet nodaļu par drošību.

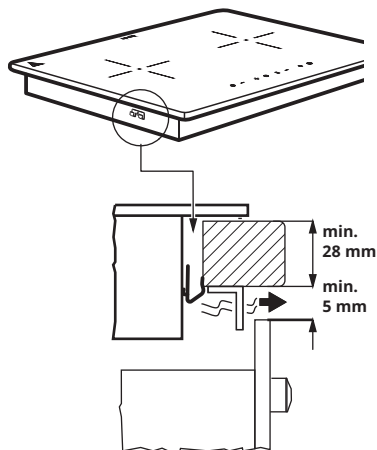
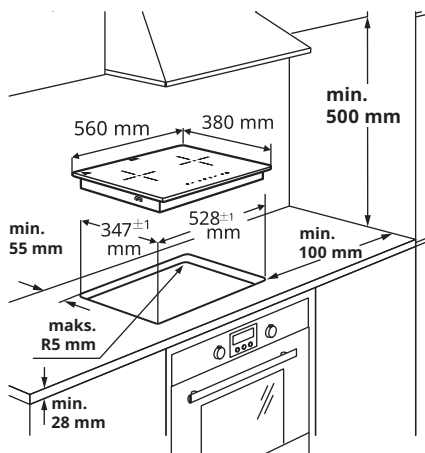
Vispārīga informācija

i Iekārtai jābūt uzstādītai saskaņā ar atbilstošās valsts spēkā esošajiem likumiem, lēmumiem, direktīvām un standartiem (likumi un normatīvie akti elektriskās drošības jautājumos, iekārtas utilizācija saskaņā ar normatīvajiem aktiem utt.)!

- Papildu informāciju par uzstādīšanu skatiet Uzstādīšanas instrukcijā.

- Ja zem plīts nav cepeškrāsns, zem ierīces uzstādiet atdalošo paneli atbilstoši Uzstādīšanas instrukcijai.
- Starp ierīci un darba virsmu neizmantojiet silikona hermētiķi.

Izstrādājuma apraksts

Gatavošanas virsmas izkārtojums

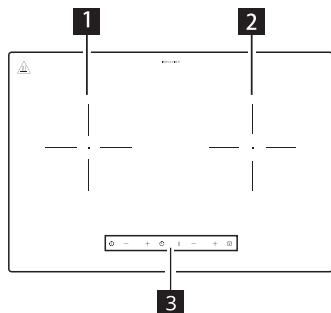

- 1** Kreisā gatavošanas zona (145 mm) 1200 W
- 2** Labā gatavošanas zona (150 mm) 2000 W
- 3** Vadības panelis

Vadības paneļa izkārtojums

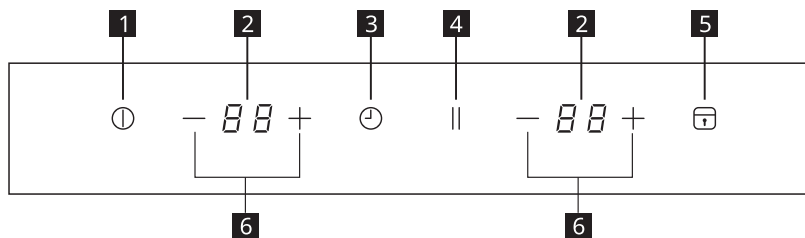

- 1** Iesl./Izsl.
- 2** Jaudas līmeņa / taimera displejs
- 3** Taimera vadība
- 4** Pauzēt
- 5** Bloķēšana/Bērnu bloķēšana
- 6** Jaudas līmeņa iestatījums +/-

Skārienjutīgo vadības sensoru zonas un displeji

Jūs darbināt plīti, aizskarot skārienjutīgo sensoru zonas. Displeji un skaņas signāli (īsi pīkstieni) apstiprina funkcijas izvēli.



Indikatori

Nav katla vai tas ir novietots nepareizi

Šis simbols parādās, ja katls nav piemērots indukcijas plītij, nav novietots pareizi vai tā izmērs neatbilst atlasītajai gatavošanas zonai. Ja katls netiek konstatēts 30 sekunžu laikā pēc atlasīšanas, gatavošanas zona izslēdzas.

Paliekošais siltums

Ja displejā redzams simbols "H", gatavošanas zona joprojām ir karsta. Kad gatavošanas zona ir atdzisusi, displejs izslēdzas.

 **Brīdinājums!** Karsta sildvirsmas rada apdeguma risku! Pēc iekārtas izslēgšanas sildvirsmu atdzišanai nepieciešams zināms laiks. Sk. paliekošā siltuma indikatoru .

Paliekošo siltumu jūs varat izmantot kausēšanai un ēdiena temperatūras saglabāšanai. Neatvienojiet iekārtu no elektrības tīkla, pirms displejā nav izdzisis .

Ikdienas lietošana



Pieslēgšana pie kontaktligzdas

1. Pēc iekārtas pieslēgšanas pie elektrības tīkla ieslēdzas bērnu drošības iekārta. Nospiediet un 2 sekundes turiet nospiestu Bērnu drošības pogu, lai atslēgtu funkciju.

IESL./IZSL.

1. Nospiediet IESL./IZSL. pogu. Ekrānā parādīsies „0” – iekārta strādā gaidstāves režīmā. Iedegsies jaudas indikators. Ja 1 minūtes laikā netiek atlasīts siltuma iestatījums, plīts automātiski izslēgsies, pat tad, ja netiek nospiesta IESL./IZSL. poga.
2. Nospiežot IESL./IZSL. pogu darbības laikā, plīts tiks izslēgta.



Jaudas līmeņa / taimera iestatīšana

1. Nospiediet — vai +, lai iekārtas darbības laikā iestatītu temperatūras līmeni vai taimeri.

2. Nospiežot —, jaudas līmenis pieaugs līdz „9”. Nospiediet —, lai samazinātu jaudas līmeni no „9” līdz „0”.
3. Nospiežot +, jaudas līmenis palielināsies no „0”. Nospiediet +, lai palielinātu jaudas līmeni no „0” līdz „9”.



Bloķēšanas funkcija

Laikā, kad darbojas sildvirsmas, jūs varat bloķēt vadības paneli. Tādējādi jūs novēršīsiet temperatūras iestatījumu nejaušu nomaiņu. Plīti vēl joprojām iespējams izslēgt ar IESL./IZSL. pogas palīdzību.

Bloķēšanas funkcijas ieslēgšana:

1. Iestatiet nepieciešamo temperatūru.
2. Aktivizējiet bloķēšanas funkciju, 2 sekundes nospiežot bloķēšanas pogu. Bloķēšanas funkcija ieslēdzas, kad iedegas indikators un atskan skaņas signāls. Ja aktivizēts taimeris, tas iestatījumu saglabās.

Bloķēšanas funkcijas atslēgšana:

1. Deaktivizējiet bloķēšanas funkciju, 2 sekundes nospiežot bloķēšanas pogu. Bloķēšanas funkcija izslēdzas, kad nodziest indikators un atskan skaņas signāls.
2. Siltuma iestatījums atgriezīsies pie iepriekšējā rādītāja.

Bērnu bloķēšanas funkcija

Vadības paneli iespējams bloķēt arī laikā, kad plīts nedarbojas. Šī funkcija nepieļauj nejaušas darbības ar iekārtu.

Bērnu bloķēšanas aktivizēšana

1. Ar IESL./IZSL. pogas palīdzību ieslēdziet iekārtu. Neiestatiet nekādu jaudas līmeni.
2. Nospiediet un trīs sekundes turiet bloķēšanas pogu. Funkcija ir aktivizēta, kad iedegas bloķēšanas pogas indikators un atskan signāls.
3. Ar IESL./IZSL. pogas palīdzību izslēdziet iekārtu.

Bērnu bloķēšanas deaktivizēšana

1. Nospiediet un trīs sekundes turiet bloķēšanas pogu. Funkcija ir deaktivizēta, kad izdziest bloķēšanas pogas indikators un atskan signāls.

**Pauzēt**

1. Plīts darbības laikā nospiediet Pauzes pogu; displejā atainosies „-“, un plīts darbība uz laiku tiks apturēta. Plīts beigs sildīšanu, un enerģija netiks padota.
2. Vēlreiz nospiežot šo pogu, ieslēgsies iepriekšējie ēdiena gatavošanas iestatījumi.
3. Ja pauzes stāvoklī 10 minūšu laikā nenospiedīsiet Pauzes pogu, lai atgrieztos pie darba, plīts ieslēgs gaidstāves režīmu.
4. Pauzes funkcija aktivizēs abas gatavošanas zonas vienlaicīgi.

**Taimeris**

1. Taimera funkcija tiek lietota gatavošanas laika iestatīšanai. Maksimālais laiks ir 99 minūtes. Nospiediet taimera pogu, lai aktivizētu taimeri, displejā abām gatavošanas zonām tiks rādīts „00”.
2. Nospiediet + vai —, lai iestatītu taimeri. Ja 5 sekunžu laikā netiek veikti nekādi iestatījumi, taimera funkcija tiks izslēgta.
3. Lai iestatītu nepieciešamo taimera rādītāju, nospiediet +, lai palielinātu taimera iestatījumu no 00 minūtēm. Nospiežot un turot +, iestatījums pieaugs par 10 minūtēm. Nospiediet —, lai samazinātu taimera iestatījumu no 99 minūtēm. Nospiežot un turot —, iestatījums samazināsies par 10 minūtēm.
4. Taimera funkcijas darbības laikā ekrānā pārmaiņus tiks atainots jaudas līmenis un laiks. Ja jaudas līmenis tiek samazināts līdz „0”, taimeris izslēgsies.
5. Kad taimeris izslēdzas, plīts raida 3 skaņas signālus un automātiski izslēdzas.
6. Ja, vienai zonai sasniedzot laiku „0”, abas zonas ir taimera statusā, 3 reizes atskanēs signāls, un tā tiks izslēgta. Otra zona saglabās taimera statusu, ja nav sasniegts laika iestatījums.

Automātiska izslēgšanās**Funkcija automātiski izslēdz plīti šādos gadījumos:**

- pēc plīts ieslēgšanas 1 minūtes laikā netiek iestatīta temperatūra;
- 2 stundu laikā netiek izslēgta gatavošanas zona, 2 stundu laikā nav mainīti sildīšanas iestatījumi vai gadījumā, ja konstatēta pārkaršana (piemēram, ja šķidrums traukā ir pilnībā izgarojis).

Padomi trauku izvēlē

⚠ Brīdinājums! Skatiet nodaļu par drošību.

Kādus katlus izmantot

Izmantojiet tikai tādus katlus un pannas, kuru pamatne izgatavota no feromagnētiska materiāla, kas ir piemērots indukcijas plītiem:

- čuguns;
- emaljēts tērauds;
- oglekļa tērauds;
- nerūsējošais tērauds (tomēr ne visi);
- alumīnijs ar feromagnētiska materiāla pārklājumu vai feromagnētiska materiāla plātni.

Lai noteiktu katla vai pannas piemērotību, meklējiet simbolu  (parasti marķēts uz pamatnes). Varat arī pielikt magnētu pie pamatnes. Ja tas pieķeras pie pamatnes, trauks darbosies uz indukcijas plīts.

Lai nodrošinātu optimālu efektivitāti, vienmēr izmantojiet katlus un pannas ar līdzenu pamatni, kas vienmērīgi izplata siltumu. Ja pamatne nav līdzena, tas ietekmēs jaudu un siltumvadītspēju.

Kā lietot

Katla/pannas pamatnes minimālais diametrs dažādām gatavošanas zonām

Lai nodrošinātu pareizu plīts funkcionēšanu, katlam ir jānosēdz viens vai vairāki atsaucē punkti, kas norādīti uz plīts virsmas, un tam jābūt ar piemērotu minimālo diametru.

Vienmēr izmantojiet gatavošanas zonu, kas vislabāk atbilst pannas pamatnes diametram.

Gatavošanas zona	Ieteicamais trauka diametrs [mm]
Kreisā gatavošanas zona	120-200
Labā gatavošanas zona	120-200

Katli/pannas, kas ir tukši vai ar plānu pamatni

Neizmantojiet uz plīts katlus/pannas, kas ir tukši vai ar plānu pamatni, jo plīts nespēs uzraudzīt temperatūru vai automātiski izslēgties pārāk augstas temperatūras gadījumā, bojājot katlu/pannu vai plīts virsmu. Ja tas notiek, nekam nepieskarieties un gaidiet, līdz visi komponenti ir atdzisuši.

Ja parādās kļūdas ziņojums, skatiet nodaļu "Problēmu novēršana".

Ieteikumi/padomi

Troksnis gatavošanas laikā

Kad gatavošanas zona ir aktīva, uz brīdi var būt dzirdama dūkoņa. Tas ir raksturīgi visām keramikas stikla gatavošanas zonām, un tas neietekmē ierīces funkcionēšanu vai darbību. Troksnis ir atkarīgs no izmantotajiem traukiem. Ja tas rada ievērojamus traucējumus, apsveriet trauku nomaiņu.

Apkope un tīrīšana

⚠ Brīdinājums! Pirms atvienojat iekārtu no elektrības tīkla, izslēdziet to un ļaujiet atdzist.

⚠ Brīdinājums! Pirms iekārtas tīrīšanas izslēdziet to un ļaujiet atdzist.

⚠ Brīdinājums! Drošības apsvērumu dēļ nelietojiet iekārtas tīrīšanai smilšstrūklas aparātus un augstspiediena iekārtas.







⚠ Brīdinājums! Asi priekšmeti un abrazīvi tīrīšanas līdzekļi sabojās iekārtu. Pēc katras lietošanas notīriet iekārtu un noslaukiet ēdiena atliekas ar ūdeni un līdzekli trauku mazgāšanai. Noslaukiet arī tīrīšanas līdzekli!

i Stikla keramikas skrāpējumi vai tumši plankumi, no kā nav iespējams atbrīvoties, neietekmē iekārtas darbību.

Ēdienu atlieku un grūti noņemamu traipu tīrīšana:

- Ēdiena atliekas, kas satur cukuru, plastmasa un folijas atliekas ir jānotīra nekavējoties. Šim nolūkam piemērotākais instruments ir skrāpis (nav iekļauts iekārtas komplektā). Viegli piespiediet skrāpi leņķī pie stikla keramikas virsmas un notīriet netīrumus, slidinot asmeni pāri virsmai. Noslaukiet iekārtu ar mitru lupatiņu un nelielu trauku mazgājamā līdzekļa daudzumu. Noslēgumā noslaukiet iekārtu ar sausu, tīru lupatiņu.
- Kaļķakmens loki, ūdens loki, tauku šļakatas, izbalējušie plankumi ir jānotīra pēc tam, kad iekārta ir atdzisusi. Šim nolūkam izmantojiet stikla keramikai vai nerūsējošajam tēraudam paredzēto līdzekli.

Problēmu novēršana

Problēma	Iespējamais iemesls	Risinājums
Ierīce nedarbojas.	Elektrības trūkums vai īssavienojums jūsu mājās.	
	Nepareizs pieslēgums pie elektrības tīkla.	Pārbaudiet plīts elektrības vada pieslēgumu.
	Kopš brīža, kad iekārta ir ieslēgta, pagājušas vairāk nekā 10 sekundes.	Atkārtoti ieslēdziet iekārtu.
	Bērnu bloķēšana ir ieslēgta.	Deaktivizējiet Bērnu bloķēšanu. (Skatiet sadaļu „Bērnu bloķēšanas funkcija”).
Ierīce pārtrauc darboties. Kļūdas rādījums:  → 	Vienlaikus skartas vairākas skārienjutīgās zonas.	Aizskariet tikai vienu sensora zonu.
	Šis trauks nav piemērots indukcijas plītij.	Nomainiet to pret indukcijas plītij piemērotu trauku.
Ierīce pārtrauc darboties. Kļūdas rādījums: 	Uz gatavošanas zonas nav novietots trauks vai trauka diametrs ir mazāks nekā 120 mm.	Novietojiet katlu sildvirsmas zonā.
	IGBT temperatūras sensoram ir īsslēgums vai pārtraukta ķēde.	Izslēdziet ierīci un restartējiet pēc 5 minūtēm. Ja E2 turpina pastāvēt, vērsieties tuvākajā IKEA veikalā.
Ierīce pārtrauc darboties. Kļūdas rādījums: 	Spriegums maiņstrāvas tīklā pārsniedz 270 V.	Pieslēdziet iekārtu pie tai piemērota elektrības tīkla.
Ierīce pārtrauc darboties. Kļūdas rādījums: 	Barošanas avota maiņspriegums ir zem 95 V.	Pieslēdziet iekārtu pie tai piemērota elektrības tīkla.
Ierīce pārtrauc darboties. Kļūdas rādījums: 	Ierīces temperatūras sensoram ir īsslēgums vai pārtraukta ķēde.	Izslēdziet ierīci un restartējiet pēc 5 minūtēm. Ja E2 turpina pastāvēt, vērsieties tuvākajā IKEA veikalā.
Ierīce pārtrauc darboties. Kļūdas rādījums: 	Iekšēja ārkārtas situācija	Izslēdziet ierīci un restartējiet pēc 5 minūtēm. Ja E0 turpina pastāvēt, vērsieties tuvākajā IKEA veikalā.

Kļūdas kods parādās, kad plīts ir ieslēgta un tiek konstatēta kļūda. E un skaitļi tiek rādīti ar pārtraukumiem (1 sekundi) uz maiņām.

Kļūmes gadījumā mēģiniet to atrisināt, ievērojot problēmu novēršanas vadlīnijas. Ja problēmu nevar atrisināt, vērsieties tuvākajā IKEA veikalā.

 Ja iekārtas ekspluatācija nav bijusi atbilstoša, dīlerim ir tiesības neveikt bezmaksas apmaiņu, arī garantijas perioda ietvaros.

Tehniskie dati

Nominālā jauda	3200 W
Nominālais spriegums	220V - 240V~
Nominālā frekvence	50 - 60 Hz
Dziļums	560 mm
Platums	380 mm
Augstums	57 mm
Neto svars	6,5 kg

Energoefektivitāte

Modeļa identifikācija		LAGAN 705-060-96
Plīts veids		Iebūvēta sildvirsmā
Gatavošanas zonu skaits		2
Sildīšanas tehnoloģija		Indukcija
Apāļo gatavošanas zonu diametrs (Ø)	Pa kreisi Pa labi	14,0 cm 15,0 cm
Enerģijas patēriņš katrai gatavošanas zonai (elektriskās ierīces ēdiena gatavošanai)	Pa kreisi Pa labi	186,9 Wh/kg 190,3 Wh/kg
Plīts enerģijas patēriņš (elektriskā plītsvirsmā)		188,6 Wh/kg

Informācija par izstrādājumu saskaņā ar ES regulu Nr. 66/2014 Atsauces standarti:



EN/IEC-60350-2



Šī ierīce ir izstrādāta, ražota un pārdota saskaņā ar EEK direktīvām.

Tehniskie dati ir norādīti uz izstrādājuma apakšā piestiprinātās datu plāksnītes.

Apkārtējās vides aizsardzība

Materiāli ar simbolu  ir pārstrādājami. Ievietojiet iepakojumu atbilstošajos konteineros, lai to pārstrādātu. Palīdziet rūpēties par vidi un cilvēku veselību, pārstrādājot elektrisko un elektronisko iekārtu atkritumus. Neizmetiet sadzīves atkritumus ierīces ar simbolu . Nododiet izstrādājumu vietējā atkritumu pārstrādes uzņēmumā vai sazinieties ar pašvaldības iestādi.

Enerģijas ekonomija

Ievērojot zemāk minētos padomus, varat ietaupīt enerģiju, gatavojot ikdienā.

- Sildot ūdeni, izmantojiet tikai nepieciešamo daudzumu.
- Ja iespējams, vienmēr uz traukiem lieciet vākus.
- Pirms aktivizējat gatavošanas zonu, uzlieciet uz tās trauku.
- Uz mazākajām gatavošanas zonām novietojiet mazākos traukus.
- Trauku novietojiet tieši gatavošanas zonas centrā.
- Atlikušo karstumu izmantojiet, lai uzturētu ēdiena siltu vai atkausētu to.

IKEA Garantija

Cik ilgi IKEA garantija ir spēkā?

Šī garantija ir spēkā 2 gadus no datuma, kad sākotnēji iegādājāties ierīci no IKEA, ja vien valsts tiesību aktos nav noteikts citādi. Lūdzu, dodieties uz IKEA.com, lai noskaidrotu, kādi noteikumi ir piemērojami jūsu valstī. Pirkuma apliecināšanai nepieciešams čeka oriģināls. Ja garantijas periodā veikts ierīces serviss, garantijas periods netiek pagarināts.

Kas veic iekārtas servisu?

Sazinieties ar tuvāko IKEA veikalu.

Uz ko attiecas garantija?

Garantija attiecas uz iekārtas disfunkcijām ražotāja kļūdas vai materiālu defekta rezultātā. Tā stājas spēkā no izstrādājuma iegādes dienas IKEA. Šī garantija attiecas tikai uz mājtsaimniecībā lietotām iekārtām. Iznēmumi ir norādīti nodaļā „Uz ko šī garantija neattiecas?” Garantijas periodā tiek segti defekta novēršanas izdevumi, piemēram, remonts, rezerves daļas, darbs un ceļa izdevumi ar nosacījumu, ka ierīce ir pieejama remontam bez īpašiem izdevumiem. Nomainītās detaļas pāriet IKEA īpašumā.

Kāda ir IKEA rīcība problēmas atrisināšanai?

IKEA pārbaudīs izstrādājumu un izlems, vai uz to ir attiecināma garantija. Ja lēmums tiek pieņemts par to, ka garantija uz konkrēto gadījumu ir attiecināma, IKEA pieņem lēmumu par iekārtas remontu vai nomainītu pret tādu pašu vai līdzīgu izstrādājumu.

Uz ko šī garantija neattiecas?

- Parasts nolietojums.
- Bojājumi, kas nodarīti tīši vai radušies nevēlīgas apiešanās rezultātā, ekspluatācijas instrukcijas neievērošanas, nepareizas uzstādīšanas rezultātā vai pieslēdzot iekārtu pie tīkla ar neatbilstošu spriegumu, ķīmiskas vai elektroķīmiskas reakcijas, rūsas, korozijas vai ūdens ietekmē radīti bojājumi, ieskaitot, taču neaprobežojoties ar bojājumiem, kas radušies paaugstināta kaļķakmens satura rezultātā ūdenī, un bojājumiem neatbilstošas apkārtējās vides ietekmes rezultātā.
- Nomaināmās detaļas, ieskaitot baterijas un lampiņas.
- Funkcijas neietekmējoši un dekoratīvi elementi, kas neietekmē iekārtas lietošanu, ieskaitot skrāpējumus un iespējamu krāsas maiņu.
- Nejaušs bojājums svešķermeņu vai vielu ietekmes, tīrīšanas, filtru atbrīvošanas, drenāžas sistēmu vai mazgājamā līdzekļa tvertnu ietekmes rezultātā.

- Šādu elementu bojājums: stikla keramika, piederumi, trauki un galda piederumu statīvi, ūdensvada padeves un kanalizācijas caurules, plombas, lampiņas un to pārsegi, ekrāni, pogas, apdare un tās elementi. Izņemot gadījumus, ja iespējams pierādīt, ka šie bojājumi radušies ražošanas defekta rezultātā.
- Remonts, ko nav veikuši mūsu pilnvarotie servisa nodrošinātāji un/vai pilnvarotā servisa tiesiskais partneris, kā arī gadījumi, ja nav lietotas oriģinālās detaļas.
- Nepareizas vai specifiskākajai neatbilstošas uzstādīšanas rezultātā radies bojājums.
- Iekārtas profesionāla lietošana, t.i., iekārta nav lietota mājāsaimniecībā.
- Transportēšanas rezultātā radušies bojājumi. IKEA nenes atbildību par bojājumiem, kas radušies transportēšanas rezultātā – laikā, kad klients nogādā izstrādājumu mājās vai jebkurā citā vietā. IKEA sedz zaudējumus, kas radušies izstrādājuma transportēšanas rezultātā, ja izstrādājumu klienta norādītājā vietā piegādā IKEA.
- IKEA iekārtas sākotnējās uzstādīšanas izmaksas. Tomēr, ja IKEA norīkots servisa nodrošinātājs vai tā pilnvarots servisa partneris labo vai nomaina ierīci saskaņā ar šīs garantijas noteikumiem, servisa nodrošinātājs vai tā pilnvarotais servisa partneris nepieciešamības gadījumā uzstādīs salaboto vai nomainīto ierīci.

Valsts likumdošanas spēkā esamība

IKEA garantija piešķir jums noteiktas likumīgās tiesības, kuras atbilst vietējo tiesību aktu prasībām vai pārsniedz tās. Taču šie noteikumi nekādā veidā neierobežo vietējā likumdošanā norādītās klienta tiesības.

Darbības teritorija

Vienā ES valstī iegādātām un uz citu ES valsti aizvestām iekārtām tiek nodrošināti pakalpojumi piegādes valstī spēkā esošo garantijas noteikumu ietvaros. Saistības nodrošināt pakalpojumus garantijas ietvaros ir spēkā tikai gadījumā, ja iekārta atbilst un ir uzstādīta saskaņā ar šādām prasībām:

- tehniskās specifikācijas valstī, kurā pieņemta garantijas prasība;
- uzstādīšanas instrukcijā un Lietotāja rokasgrāmatā iekļautā drošības informācija.

IKEA iekārtu apkalpošana

Lūdzu, sazinieties ar IKEA, ja vēlaties:

- pieprasīt pakalpojumus garantijas ietvaros;
- precizēt IKEA iekārtu funkcijas.

Lūdzu, rūpīgi iepazīstieties ar montāžas instrukcijām un/vai ekspluatācijas instrukciju, pirms sazināties ar mums – šādā gadījumā mēs varēsim sniegt kvalitatīvus pakalpojumus.

Kā sazināties, ja nepieciešami mūsu pakalpojumi



Piezvanot IKEA klientu apkalpošanas centram, tā speciālisti palīdzēs jums atrisināt pamata problēmas, kas radušās darbā ar iekārtu. Vietējā veikala telefona numurs un darba laiks norādīts IKEA katalogā un mājas lapā www.ikea.com.

Vienmēr nosauciet IKEA preces kodu (astoņu ciparu kodu), kas norādīts uz iekārtas datu plāksnes – šajā gadījumā mēs varēsim saīsināt servisa sniegšanai nepieciešamo laiku.

SAGLABĀJIET PIRKUMA ČEKU!

Tas ir jūsu pirkuma apliecinājums un ir nepieciešams garantijas pakalpojumu saņemšanai. Pirkuma čekā sniegts arī IKEA nosaukums un visu jūsu iegādāto preču kodi (astoņu ciparu kods).

Vai jums nepieciešama papildu palīdzība?

Ja vēlaties uzdot papildu jautājumus, kas neattiecas uz apkalpošanu pēc iegādes, sazinieties ar tuvākā IKEA veikala zvanu centru. Pirms sazināties ar mums, iesakām rūpīgi izlasīt ierīces dokumentāciju.

Sisukord

Ohutusteave	59	Hooldamine ja puhastamine	68
Ohutusjuhised	61	Tõrkeotsing	69
Paigaldamine	63	Tehnilised andmed	70
Toote kirjeldus	64	Energiatõhusus	70
Märgukuvad	65	Keskonnaküsimused	71
Igapäevane kasutamine	65	IKEA garantii	71
Kööginõu valimine	67		

Võidakse muuta ilma ette teatamata.

Ohutusteave

Lugege kaasasolevaid juhiseid enne seadme paigaldamist ja kasutamist. Tootja ei vastuta, kui seade on valesti paigaldatud ja põhjustab kehavigastusi ja varakahju. Hoidke juhised alati koos seadmega, et saaksite nendega vajadusel tutvuda.

Laste ja haavatavate isikute ohutus

- Seadet tohivad kasutada lapsed alates 8. eluaastast, vähenenud füüsiliste, sensorsete või vaimsete võimetega isikud või varasemate kogemuste ja teadmisteta isikud järelevalve all, kui neile õpetatakse seadme ohutut kasutamist ning kui nad mõistavad seadmega seotud ohtusid. Lapsed ei tohi seadmega mängida. Lapsed ei tohi seadet puhastada ega hooldada ilma järelevalveta.
- Alla 8-aastased lapsed tuleb hoida seadmest eemal või seadme läheduses pideva järelevalve all.
- Ärge lubage lastel seadmega mängida.
- Hoidke pakkematerjal lastest eemale ja kõrvaldage vastavalt nõuetele.
- Hoidke lapsed ja lemmikloomad seadmest eemal, kui see on sisse lülitatud või kui see jahtub. Kasutamise ajal võivad ligipääsetavad osad kuumeneda.
- Kui seadmepõlv on ohutusseadis laste kaitsmiseks, tuleb see alati aktiveerida.
- Järelevalveta lapsed ei tohi seadet puhastada või hooldada.

Üldine ohutus

- HOIATUS: Seade ja selle juurdepääsetavad osad kuumenevad kasutamise ajal. Soojenevate elementide puudutamisel tuleb olla ettevaatlik.
- Ärge kasutage seadet välise taimeri või kaugjuhimissüsteemiga.
- HOIATUS: Pliidiplaadil rasva või õliga toitu valmistades ärge jätke seda järelvalveta, sest see võib olla ohtlik ja põhjustada tulekahju.
- Tule kustutamiseks EI TOHI kasutada vett. Lülitage seade välja ning seejärel katke leek kaane või tulekustutustekiga.
- ETTEVAATUST! Küpsetamise ajal peab seade olema järelevalve all. Lühikese kestusega küpsetamistoimingut tuleb pidevalt jälgida.
- HOIATUS: Tuleoht! Ärge hoidke küpsetuspindadel mingeid esemeid.
- Metallist esemeid, nagu noad, kahvlid, lusikad ja kaaned, ei tohi pliidi pinnale asetada, kuna need võivad kuumeneda.
- Ärge hakake seadet kasutama enne, kui see on töötasapinna sisse paigaldatud.
- Enne hooldust ühendage seadme toide lahti.
- Ärge kasutage seadme puhastamiseks aurupuhastit.
- Pärast kasutamist lülitage pliidi element lülitist välja; ärge usaldage ainult pannidetektorit.
- Kui seadme keraamiline plaat / klaasplaat on pragunenud, lülitage seade välja ja ühendage elektritoide lahti.
- Kui toitejuhe on kahjustunud, siis ohtude ennetamiseks tuleb lasta see välja vahetada tootjal, selle teeninduses või sarnase kvalifikatsiooniga isikul.
- HOIATUS: Kasutage pliidiil ainult tootja poolt välja töötatud pliidiplaadi kaitseid või neid mida seadme tootja kasutamiseks soovib või neid pliidiplaadi kaitseid, mis on seadmega kokku ehitatud. Ebasobivate kaitsete kasutamine võib põhjustada õnnetusi.

Ohutusjuhised

Paigaldamine



Hoiatus! Pistikprogrammi paigaldamine. Veenduge, et toiteallikas oleks vähemalt 16 A.



Järgige seadmega kaasas olevaid paigaldusjuhiseid.

- Eemaldage kogu pakend.
- Ärge paigaldage või kasutage kahjustatud seadet.
- Pliidi läheduses olevad teised seadmed peavad olema piisavalt kaugel.
- Olge seadme liigutamisel ettevaatlik, sest see on raske. Kasutage alati kaitsekindaid ja kaitsekestaga jalatseid.
- Tihendage sisselõigete pinnad hermeetikuga, et vältida niiskusekahjustusi.
- Veenduge, et seadme põhjale ei satuks auru ja niiskust.
- Ärge paigaldage seadet ukse lähedusse või akna alla. Sedasi ennetate tuliste toiduvalmistusnõude kukkumist ukse või akna avamisel.
- Veenduge, et pliidiplaadi all on piisavalt ruumi õhuringluseks.
- Seadme aluspind võib kuumeneda. Kui seade paigaldatakse sahtli kohale, tuleb kodumasina alla paigaldada mittesüttiv vaheplaat, et sulgeda ligipääs selle alla.

Elektriühendus



Hoiatus! Tulekahju ja elektrilöögi oht!

- Seade peab olema maandatud.
- Enne toiminugute teostamist veenduge, et seade on toitevõrgust lahti ühendatud.
- Veenduge, et andmeplaadil toodud parameetrid vastaks elektrivõrgu toiteallikale.
- Veenduge, et seade on nõuetekohaselt paigaldatud. Lõtvunud ja valesti ühendatud elektritoide või pistik (kui on olemas) võib põhjustada klemmide ülekuumenemise.
- Kasutage sobivat toitekaablit.
- Ärge paigaldage toitekaablit nii, et see võib takerduda.
- Kontrollige, et on paigaldatud elektrilöögi eest kaitsev seadis.
- Kui seade on pistikupesa läheduses, seadke toitekaabel nii, et see või pistik (kui on kasutusel) ei puuduta kuuma seadet või toiduvalmistamisnõusid.
- Ärge kasutage mitme pistikupesaga adaptoreid ja pikendusjuhtmeid.
- Jälgige, et toitepistik (kui on kasutusel) või toitekaabel ei saaks vigastada. Kui toitekaabel on vigastatud, pöörduge selle asendamiseks volitatud hoolduskeskuse või elektriku poole.

- Elektrilöögi eest kaitsmise seade ja isoleeritud kaitsekatted peavad olema kinnitatud sedasi, et neid ei saaks eemaldada ilma tööriistadeta.
- Ühendage toitekaabel toitepistikusse ainult pärast paigaldamisega lõpetamist. Veenduge, et toitepistik jääb pärast paigaldamist juurdepääsetavaks.
- Kui pistikupesa on seinas lõdvalt, ärge sellesse pistikut ühendage.
- Seadme toitevõrgust eemaldamisel ei tohi tõmmata toitekaablist. Tõmmake alati toitepistikust.

Kasutamine

⚠ Hoiatus! Vigastuse, põletuste ja elektrilöögi oht!

- Enne kasutama hakkamist eemaldage kogu pakend, kleebised ja kaitsekile (kui on kasutusel).
- Seade on ette nähtud kasutamiseks vaid koduses majapidamises
- Seadme tehniliste andmete muutmine ei ole lubatud.
- Veenduge, et ventilatsioonivad pole ummistunud.
- Ärge jätke seadet töötamise ajal järelevalveta.
- Lülitage pärast kasutamist keedukoht välja.
- Ärge toetuge panni tuvastuspinnale.
- Ärge pange söögiriistu või kastruli kaant keedukohtadele. Need võivad kuumeneda.
- Ärge puudutage seadet märgade kätega või kui seade on kontaktis veega.
- Ärge kasutage seadet tööpinna ega hoiustamise pinnana.
- Kui seadme pind on pragunenud, ühendage seade kohe toitevõrgust lahti. Sedasi väldite elektrilöögi ohtu.
- Südamerütmuriga kasutaja peab hoidma end sisse lülitatud induktsioonpliidi keedukohtadest 30 cm kaugusele.
- Kuum õli võib toiduainete lisamisel pritsida.

⚠ Hoiatus! Tulekahju ja plahvatuse oht!

- Rasvad ja õlid võivad kuumutamisel tekitada tuleohtlikke auruksid. Hoidke lahtine tuli ja kuumad esemed küpsendamisel kasutatavatest rasvadest ja õlidest eemal.
- Väga kuumast õlist eralduvad aaurud võivad ise süttida.
- Kasutatud õli, mis sisaldab toidujääke, võib süttida madalamal temperatuuril, kui värske õli.
- Ärge hoidke seadme läheduses või selle peal tuleohtlikke tooteid või nendega niisutatud esemeid.

⚠ Hoiatus! Seadme kahjustuste oht!

- Ärge asetage kuumu kööginõud juhtpaneelile.
- Ärge pange kuumu pannikaant või klaasnõud pliidiplaadile.
- Ärge kuumutage kööginõusid tühjalt.
- Ärge laske esemetel või kööginõudel seadme peale kukkuda. Selle pind võib kahjustada saada.
- Ärge lülitage keedukohtasid sisse, kui neil on tühi kööginõu või ilma kööginõudeta.
- Ärge pange seadme peale alumiiniumfooliumit.
- Malmist, alumiiniumist või vigastatud põhjaga kööginõu võib klaasi / keraamilist plaati vigastada. Liigutamiseks tuleb kööginõu alati üles tõsta.
- See seade on ette nähtud vaid toidu valmistamiseks. Seda ei tohi kasutada muudeks otstarveteks, näiteks ruumi kütmiseks.

Hooldamine ja puhastamine

- Puhastage seadet regulaarselt, et vältida selle pinnamaterjali kulumist.
- Enne puhastamist laske seadmel jahtuda.
- Ärge kasutage seadme puhastamiseks veepihustust või auru.
- Puhastage seadet niisutatud pehme lapiga. Kasutage ainult neutraalseid puhastusvahendeid. Keelatud on kasutada abrasiivseid tooteid, abrasiivseid puhastuspatju, lahusteid või metallesemeid.

Kõrvaldamine

⚠ Hoiatus! Vigastuste või lämbumise oht.

- Seadme õige kõrvaldamise kohta saate teavet enda kohalikult omavalitsuselt.
- Lahutage seade vooluvõrgust.
- Lõigake ära elektrikaabel seadme lähedalt ja kõrvaldage see.

Paigaldamine

⚠ Hoiatus! Vaadake ohutust puudutavaid peatükke.

Üldine teave

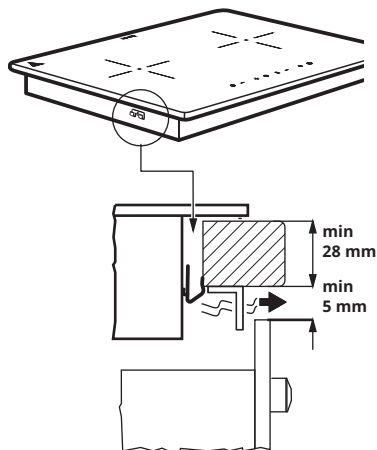
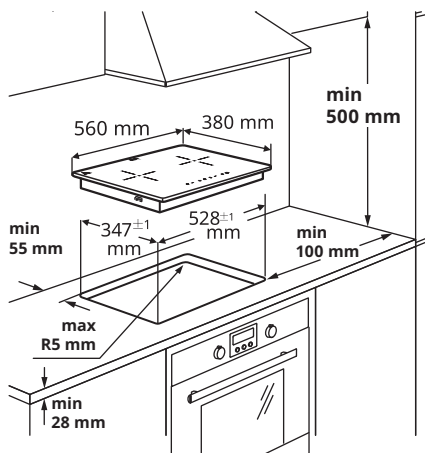

i Paigaldamisel tuleb järgida kasutusriigis kehtivaid seadusi, määrusi, direktiive ja standardeid (elektriohutuse eeskirjad ja reeglid, määruste kohane jäätmekäitlus jne)!

- Paigaldamise kohta leiata lisateavet jaotisest „Paigaldusjuhised“.

- Kui pliidiplaadi all pole praeahju, paigaldage paigaldusjuhiste järgi selle alla eralduspaneel .
- Ärge kasutage seadme ja töötasapinna vahe tihendamiseks silikooni.

Toote kirjeldus

Küpsetuspinna paigutus

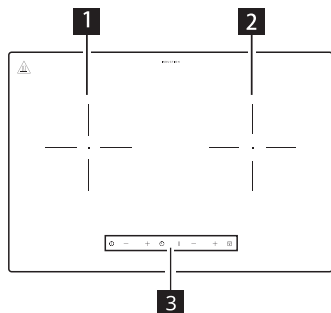

- 1** Vasakpoolne keedukoht (145 mm) 1200 W
- 2** Parempoolne keedukoht (150 mm) 2000 W
- 3** Juhtpaneel

Juhtpaneeli vaade

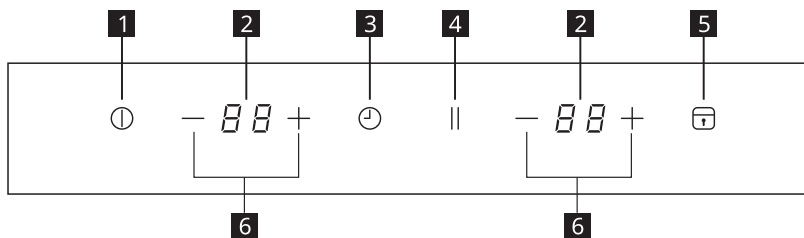

- 1** Sisse/Välja
- 2** Võimsustase / taimeri kuva
- 3** Taimeri nupp
- 4** Paus
- 5** Lukk/lapselukk
- 6** Võimsustaseme seadistusnupud - / +

Puutetundlike andurite väljad ja kuvad

Pliidi juhtimiseks puudutage puutetundlikke andureid. Kuvad ja helisignaaliid (lühike piiks) kinnitavad funktsiooni valimist.

Märgukuvad

Kööginõu on valesti paigutatud või puudub

Seda sümbolit näidatakse, kui kööginõu ei sobi induktsoonkuumutamiseks, pole nõuetekohaselt paigaldatud või on pandud ebasobivas suuruses keedukohtale. Kui kööginõud pole tuvastatud 30 sekundi jooksul alates valikust, lülitub keedukoht välja.

H **Jääksoojus**

Sümboli „H“ kuvamine tähendab, et keedukoht on veel kuum. Kui keedukoht on maha jahtunud, lülitub märgukuva välja.

⚠ Hoiatus! Jääksoojus võib põhjustada põletusi! Pärast seadme väljalülitamist vajavad küpsetusosalad veidi jahtumist. Vaadake jääksoojuse märgutuld .

Kasutage jääksoojust toidu sulatamiseks ja soojas hoidmiseks.

Ärge ühendage toodet lahti, ootamata  kustumist.

Igapäevane kasutamine



Ühendamine pistikupessa

1. Pärast pistiku sisestamist vooluvõrku aktiveeritakse lapselukk. Lapseluku välja lülitamiseks hoidke seda nuppu all kaks sekundit.

SISSE/VÄLJA

1. Vajutage nuppu SISSE/VÄLJA, ekraanile ilmub ooterežiimis „0“ ja toite märgutuli süttib. Kui ühe minuti jooksul pole kuumusaset valitud, lülitub pliidiplaat automaatselt välja, ilma nupule SISSE/VÄLJA vajutamata.
2. Kasutamise ajal vajutage nuppu SISSE/VÄLJA, pliit lülitub välja.

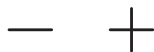

Võimsustase / taimeri seadistamine

1. Võimsustaseme või taimeri seadistamiseks töötamise ajal vajutage nuppu — või nuppu +.

2. Nupu — vajutamisel lülitub kohe sisse tase „9“. Nupuga — saate võimsustaset järkjärgult alandada tasemelt „9“ tasemele „0“.
3. Nupu + vajutamisega saab võimsustaset tõsta alates tasemest „0“. Vajutage nuppu +, et tõsta võimsustaset vahemikus „0“ kuni „9“.



Lukustusfunktsioon

Kui keedukohad on sisse lülitatud, saate juhtpaneeli lukustada. Sedasi väldite küttevõimsuse taseme juhuslikku muutmist. Pliidiplaadi saab endiselt välja lülitada SISSE/VÄLJA nupust.

Lukustuse sisse lülitamine

1. Määrake soovitud võimsuse tase.
2. Lukustuse aktiveerimiseks hoidke lukustusnuppu kaks sekundit all. Lukustusnupp on aktiveeritud, kui see valgustub ja kõlab helisignaali. Kui taimer on aktiveeritud, siis jääb see valgustatuks.

Lukustuse välja lülitamine

1. Lukustuse välja lülitamiseks hoidke lukustusnuppu kaks sekundit all. Lukustus on välja lülitatud, kui tuli kustub ja kõlab helisignaali.
2. Võimsuse tase naaseb viimasele sättele.

Lapseluku funktsioon

Juhtpaneeli saate lukustatuna hoida ka siis, kui pliiidiplaat ei tööta. See funktsioon hoiab ära seadme tahtmatu sisse lülitamise.

Lapseluku aktiveerimine

1. Aktiveerige seade SISSE/VÄLJA nupust. Ärge määrake ühtegi võimsustaset.
2. Hoidke lukustusnuppu all 3 sekundit. Kui lukustuse märgutuli süttib ja kostub helisignaali, on funktsioon aktiveeritud.
3. Desaktiveerige seade SISSE/VÄLJA nupust.

Lapseluku välja lülitamine

1. Hoidke lukustusnuppu all 3 sekundit. Kui lukustuse märgutuli süttib ja kostub helisignaali, on funktsioon deaktiveeritud.



Paus

1. Kui vajutate töötamise ajal pausinuppu, siis näidikul kuvatakse „-“ ja pliiidiplaadi töö seiskub ajutiselt. Pliidiplaadi soojendamise seiskub ja võimsus lülitatakse välja.
2. Nupu uuesti vajutamisel lülitub pliit tagasi viimasele sättele.
3. Kui te ei vajuta pausinupule 10 minuti jooksul uuesti ja tööd ei jätkata, lülitub pliiidiplaat ooterežiimi.
4. Pausifunktsioon aktiveeritakse mõlema keedukoha jaoks korraga.



Taimer

1. Taimeriga saab seadistada küpsetusaja kuni 99 minutit. Taimeri aktiveerimiseks vajutage taimeri nuppu, mõlema keedukoha näidikul kuvatakse „00“.
2. Taimeri seadistamiseks vajutage nuppu + või —. Kui viie minuti jooksul ühtegi toimingut ei tehta, taimer tühistatakse.
3. Soovitud aja seadistamiseks vajutage nuppu +, et alustada aja seadistamine alates 00 minutist. Kui hoiate nuppu + all, suureneb aeg 10 minuti võrra. Vajutage nuppu —, et langetada aega alates 99 minutist. Kui hoiate nuppu — all, väheneb aeg 10 minuti võrra.
4. Taimeri kasutamisel kuvatakse vaheldumisi võimsustase ja aeg. Kui võimsustase langetatakse väärtusele „0“, lülitub taimer välja.
5. Kui taimer lülitub välja, kõlab kolm piiksu ja pliiidiplaat lülitub automaatselt välja.
6. Kui mõlemad keedukohad on taimeri olekus ja ühe keedukoha aeg jõuab näiduni „0“, kõlab kolm piiksu ja keedukoht lülitub välja. Teine keedukoht jääb taimeri olekusse, kuni see pole jõudnud oma ajasätteni.

Automaatne väljalülitus

Lülitab pliiidiplaadi automaatselt välja järgmistel juhtudel.

- Te pole valinud võimsust minuti jooksul pärast pliiidiplaadi sisse lülitamist.
- Te pole kahe tunni jooksul keedukohta välja lülitatud või pole võimsust seadistanud või kui seade kuumeneb üle (nt keedunõu on jäänud kuivaks).

Kööginõu valimine

⚠ Hoiautus! Vaadake ohutust puudutavaid peatükke.

Millist nõud valida?

Kasutage potte ja panne, mille põhi on valmistatud sellisest ferromagnetilisest materjalist, mis sobib induktsioonpliidil kasutamiseks.

- Malm
- Emailitud teras
- Süsinikteras
- Roostevaba teras (mitte kõik)
- Alumiinium ferromagnetilise kattega või ferromagnetilise alusplaadiga

Poti või panni sobivuse tuvastamiseks vaadake  sümbolit (tavaliselt on see põhja all) Võite ka panna magneti põhja alla. Kui magnet jääb põhjale kinni, siis see kööginõu sobib induktsioonpliidil kasutamiseks.

Kasuteguri tõstmiseks kasutage tasase põhjaga potte ja panne, mis soojust ühtlaselt jaotavad. Kui põhi on ebaühtlane, mõjutab see võimsuse ja soojuse ülekannet.

Kuidas kasutada?

Poti/panni aluse väikseim läbimõõt erinevatele keedualadele

Keeduala nõuetekohaseks toimimiseks peab kööginõu katma ühte või enamat pliidiplaadil olevat märki ja olema vähemalt minimaalse läbimõõduga.

Kasutage seda keeduala, mis kõige paremini vastab kööginõu põhja läbimõõdule.

Keedukoht	Soovitatav kööginõu läbimõõt [mm]
Vasakpoolne keedukoht	120–200
Parempoolne keedukoht	120–200

Tühjad ja õhukesepõhjalised potid/pannid

Ärge pange pliidiplaadile tühjasid või õhukesepõhjalisi potte/panne, sest siis pole võimalik temperatuuri jälgida või pliiti välja lülitada, kui temperatuur on liiga kõrge ja see kahjustab kööginõud või köögiplaadi pinda. Kui tekib selline olukord, ärge midagi puudutage ja oodake kõikide osade jahtumist.

Kui näidatakse sõnumit, juhenduge peatükist „Tõrkeotsing“.

Näpunäited/soovitused

Küpsetamise ajal on kuulda heli

Kui keedukoht on sisse lülitatud, võib pliit kergelt sumiseda. See kaasneb keedukoha keraamilise plaadi kuumenemisega ja ei mõjuta seadme tööd ega kasutusiga. See hääli sõltub kasutatavast kööginõust. Kui see oluliselt häirib, võib aidata kööginõu vahetamine.

Hooldamine ja puhastamine

⚠ Hoiatus! Enne lahti ühendamist lülitage seade välja ja laske sellel jahtuda.

⚠ Hoiatus! Enne puhastamist lülitage seade välja ja laske sellel jahtuda.

⚠ Hoiatus! Ohutuse tagamiseks ärge puhastage seadet aurujugade või kõrgsurvepesuritega.

⚠ Hoiatus! Teravad esemed ja abrasiivsed puhastusvahendid kahjustavad seadet. Puhastage seade ja eemaldage jäägid pärast iga kasutamist vee- ja pesuveelikuga. Eemaldage ka puhastusvahendite jäänused!

i Kriimustused või tumedad plekid klaaskeraamil, mida ei saa eemaldada, ei mõjuta seadme tööd.

Jääkide ja raskema mustuse eemaldamine:

- Toit, mis sisaldab suhkrut, plasti ja tinafooliumijääke tuleb eemaldada koheselt. Parim vahend klaasipinna puhastamiseks on kaabits (ei kuulu seadmega komplekti). Asetage kaabits nurga all klaaskeraamilisele pinnale ja eemaldage jäägid tera üle pinna libistades. Pühkige seadet niiske lapiga ja väikese koguse pesuveelikuga. Lõpetamiseks hõõruge seade puhta lapiga kuivaks.
- Katlakivi rõngad, veejääkide rõngad, rasvapritsmed ja läikivad metallsed värvimuutused tuleb pärast seadme jahtumist eemaldada klaaskeraamilisele või roostevabale terasele mõeldud puhastusvahendi abil.

Tõrkeotsing

Probleem	Võimalik põhjus	Lahendus
Seade ei tööta.	Teie koduses toiteallikas puudub elekter või see on lühises.	
	Toiteühendus pistikupesaga pole õigesti teostatud.	Nõuetekohase ühenduse tagamiseks kontrollige pliidiplaadi toiteallikat.
	Seadme sisselülitamisest on möödunud üle 10 sekundi.	Lülitage seade uuesti sisse.
	Lapselukk on sisse lülitatud.	Desaktiveerige lapselukk. (Vaadake jaotist „Lapseluku funktsioon“).
	Korraga puudutati mitut andurit.	Puudutage korraga ainult ühte andurit.
Seadme töötamine seiskus. Rikkekode: <input type="text" value="4"/> → <input type="text" value="4"/>	Kööginõu pole induksioonkuumutamiseks sobiv. Keedukohal pole kööginõud või on kööginõu läbimõõt alla 120 mm.	Valige induksioonpliidile sobiv kööginõu. Asetage küpsetusalale kööginõu.
Seadme töötamine seiskus. Rikkekode: <input type="text" value="E2"/>	IGBT temperatuuriandur on lühises või ahel on katkenud.	Lülitage seade välja ja taaskäivitage 5 minuti pärast. Kui näidatakse jätkuvalt rikkekoodi E2, pöörduge lähimasse IKEA kauplusse.
Seadme töötamine seiskus. Rikkekode: <input type="text" value="E3"/>	Peamine toiteallikas on vahelduvvooliga üle 270 V.	Valige tootele sobiv toiteallikas.
Seadme töötamine seiskus. Rikkekode: <input type="text" value="E4"/>	Vahelduvvoolu toitepinge on alla 95 V.	Valige tootele sobiv toiteallikas.
Seadme töötamine seiskus. Rikkekode: <input type="text" value="E5"/>	Seadme temperatuuriandur on lühises või ahel on katkenud.	Lülitage seade välja ja taaskäivitage 5 minuti pärast. Kui näidatakse jätkuvalt rikkekoodi E2, pöörduge lähimasse IKEA kauplusse.
Seadme töötamine seiskus. Rikkekode: <input type="text" value="E7"/>	Sisemine erand	Lülitage seade välja ja taaskäivitage 5 minuti pärast. Kui näidatakse jätkuvalt rikkekoodi E0, pöörduge lähimasse IKEA kauplusse.

Rikkekode näitab, et pliidiplaat on sisse lülitatud ja tuvastati rike, täht „E“ ja sellele järgnevaid numbreid näidatakse katkendlikult (1 sekundi jooksul) ja ringlevat.

Püüdke tekkinud rikke põhjus kõrvaldada rikkeotsingu juhiseid järgides. Kui rikke põhjust ei õnnestu kõrvaldada, pöörduge lähimasse IKEA poodi.

i Kui kasutasite seadet valesti, ei pruugi edasimüüja kohale tulla tasuta isegi garantiiaja jooksul.

Tehnilised andmed

Nimivõimsus	3200 W
Nimipinge	220 - 240 V~
Nominaalsagedus	50 - 60 Hz
Sügavus	560 mm
Laius	380 mm
Kõrgus	57 mm
Netokaal	6,5 kg

Energiatõhusus

Mudeli tähis		LAGAN 705-060-96
Pliidiplaadi tüüp		Sisseehitatav pliidiplaat
Keedukohtade arv		2
Soojendustehnoloogia		Induktsioon
Ringikujulise keedukoha läbimõõt (Ø)	Vasakpoolne Parempoolne	14,0 cm 15,0 cm
Keedukoha energiatarve (EÜ elektrilised küpsetusseadmed)	Vasakpoolne Parempoolne	186,9 Wh/kg 190,3 Wh/kg
Pliidiplaadi energiatarve (EÜ elektriline pliidiplaat)		188,6 Wh/kg

Toote teave EL määruse 66/2014 järgi Vastavusstandard



EN/IEC-60350-2



Seade on välja töötatud, toodetud ja müügile lastud EMÜ direktiivide järgi.

Tehnilised andmed on esitatud andmeplaadil, mis on kinnitatud seadme põhjale.

Keskkonnaküsimused

Sümboliga  materjalid tuleb võtta ringlusesse. Viige pakkematerjal ringlusesse võtmiseks asjakohastes kogumiskonteineritesse. Elektri- ja elektroonikaseadmete jäätmete ringlusesse võtmist toetades aitate kaitsta keskkonda ja inimeste tervist. Sümboliga  kodumasinaid ei tohi kõrvaldada olmejäätmetega. Tagastage toode enda kohalikku jäätmekäitlusasutusse või võtke ühendust enda kohaliku omavalitsusega.

Energia säästmine

Energia säästmiseks igapäevasel toiduvalmistamisel järgige järgmisi juhiseid.

- Soojendage vett täpselt niipalju kui teil vaja on.
- Kui on võimalik, katke toidu valmistamise ajaks kööginõu kaanega.
- Enne keedukoha sisse lülitamist pange sellele kööginõu.
- Kasutage väiksemal keedukohal väiksemaid kööginõusid.
- Pange kööginõu täpselt keedukoha keskele.
- Kasutage toidu soojas hoidmiseks või sulatamiseks pliidiplaadi jääksoojust.

IKEA garantii

Kui kaua IKEA garantii kehtib?

See garantii kehtib 2 aastat seadme esmase IKEA-st ostmise kuupäevast, kui pole riiklike seadustega muudmoodi sätestatud. Avage veebisait IKEA.com, et vaadata, mis tingimused kehtivad teie asukohariigis. Ostu peab tõestama ostudokumendi originaaliga. Garantii alusel teostatud hooldus ei pikenda koduseadme garantii kestust.

Kes teeb hooldustöid?

Pöörduge lähimasse IKEA kauplusse.

Millele garantii kehtib?

Garantii kehtib seadme nendele riketele, mille põhjuseks on konstruktsiooni- või materjalivead mis on ilmnunud alates IKEA-st ostmise kuupäevast. See garantii kehtib vaid seadme kodukasutuse puhul. Erandid on loetletud punktis „Mis pole selle garantiiga kaetud?“. Garantii kehtivuse ajal korvatakse rikke kõrvaldamise kulud, näiteks remondikulud, osade maksumus, töö- ja transportikulud, eeldusel, et seade on remondiks ligipääsetav ilma erikulutusteta. Asendatud osad jäävad IKEA omandisse.

Mida IKEA teeb probleemi lahendamiseks?

IKEA kontrollib toote üle ja otsustab oma äranägemisel, kas garantii hõlmab vea

kõrvaldamist. Kui see hõlmab, siis IKEA otsustab oma äranägemisel, kas vigane toode tuleb remontida või asendada sama või sarnase tootega.

Mis pole selle garantiiga kaetud?

- Tavapärane kulumine.
- Vigastused, mis on tekitatud sihilikult või hooletusest, põhjustatud kasutusjuhendi juhiste eiramisest, ebaõigest paigaldusest või valest toitepingest, keemilisest või elektrikeemilisest reaktsioonist, roostest, söövitusest või veekahjustusest, kaasa arvatud, kuid mitte ainult veetoitesüsteemi liigest lubjasisaldusest või ebaharilikest keskkonnatingimustest.
- Kulutarvikud, kaasa arvatud patareid ja lambid.
- Mittetoimivad osad ja ehisosad, mis seadme tavapärasest tööd ei mõjuta, kaasa arvatud kriimustused ja võimalikud värvimuutused.
- Kõrvaliste esemete või ainete ja filtrite, äraoolusüsteemide või pesuainesahtli puhastamisest või ummistumisest põhjustatud vigastused.
- Järgmiste osade vigastused: keraamilised klaasid, tarvikud, lauanõude ja söögiriistade korvid, vee etteande- ja äraoolutorud, tihendid, lambid ja lambikatted, kaitseekraanid, nupud, korpused ja korpuste osad. Välja arvatud

juhtumid, mille puhul on tõendatud tootmisveast tingitud rike.

- Teiste, mitte meie määratud teenindajate ja/või volitatud teenuslepinguga partnerettevõtte tehtud remonditööd või kui on kasutatud muid kui originaalvaruosi.
- Remonditööd, mis on tingitud puudulikust või nõuetele mittevastavast paigaldusest.
- Kodumasina kasutamine väljaspool kodust keskkonda, nt kutsealaseks kasutamiseks.
- Transpordivigastused. IKEA ei võta vastutust vigastuste eest, mis võivad tekkida sel ajal, kui klient transpordib seadme koju või mõnda teise asukohta. Kui IKEA tarnib toote kliendi antud tarnekohta, siis selle tarne ajal tootele tekkinud vigastuse korvab IKEA.
- IKEA seadme esmapaigaldusega seotud kulud. Kui IKEA poolt nimetatud teenusepakkuja või tema volitatud hoolduspartner remondib või asendab seadme selle garantiiga tingimustel, siis nimetatud teenusepakkuja või tema volitatud hoolduspartner paigaldab vajadusel remonditud seadme tagasi või paigaldab asendusseadme.

Siseriiklike seaduste kohaldamine

IKEA garantii annab ostjale konkreetsed seaduslikud õigused, mis katavad või ületavad kõiki siseriiklike seaduslike nõudeid. Need tingimused ei piira mingil viisil kliendi õigusi, mis on sätestatud siseriiklike õigusnormidega.

Garantii kehtivuspiirkond

Seadmetele, mis on ostetud ühest EL-riigist ja viiakse teise EL-riiki, tagatakse hooldusteenused uuel asukohamaal tavapäraselt kehtivate garantii raamtingimuste kohaselt. Garantii raamtingimuste kohane hooldusteenuste kohustus on vaid siis, kui seade vastab riigis kehtivatele nõuetele ja on paigaldatud kooskõlas

- selle riigi tehniliste tingimustega, kus garantiinõue esitati,
- paigaldusjuhiste ja kasutusjuhendi ohutuseeskirjadega.

IKEA seadmete JÄRELHOOLDUS

Pöörduge kõhklematult meie poole, kui:

- soovite esitada selle garantii tagatud hooldusnõude;
- soovite lasta selgitada IKEA seadmete funktsioone.

Parima abi saamiseks lugege enne meie poole pöördumist hoolikalt läbi paigaldusjuhised ja/või kasutusjuhend.

Kuidas meie poole pöörduda, kui vajate meie abi



IKEA järelhoolduse klienditeeninduse keskus annab meie poole pöördumisel nõu telefoni teel, et tuvastada teie seadme põhilisi rikkeid. Kohaliku kaupluse telefoninumbri ja lahtiolekuajad saate IKEA kataloogist või veebisaidilt www.ikea.com.

Kiire teeninduse tagamiseks teatage alati seadme IKEA tootenumber (8-kohaline kood), mis on teie seadme tehasesildil.

HOIDKE OSTUKVIITUNG ALLES!

See tõendab teie ostu ja seda nõutakse garantiinõude korral. Lisaks on ostukviitungil IKEA kaupluse nimi ja iga teie ostetud seadme tootenumber (8-kohaline kood).

Kas soovite lisaabi?

Nende lisaküsimustega, mis ei ole seotud teie seadme järelhooldusega, pöörduge lähima IKEA kaupluse klienditeenindusosakonda. Enne ühenduse võtmist soovitame teil seadme juhendid hoolikalt läbi lugeda.

