

VILSTA

et

lv

lt

pt

ro

sk

bg

hr

el

uk

sr

sl

tr



Design and Quality
IKEA of Sweden



EESTI

IKEA müügijärgsete teeninduspunktide ja vastavate kohalike telefoninumbrite täieliku loendi leiate selle kasutusjuhendi viimaselt leheküljelt.



LATVIEŠU

Pilnu IKEA apstiprināto pēcpārdošanas pakalpojumu sniedzēju sarakstu un tālruņa numurus, lūdzu, skatiet šīs rokasgrāmatas pēdējā lappusē.



LIETUVIŲ

Visą „IKEA“ paskirtų aptarnavimo po pardavimo paslaugų teikėjų ir atitinkamų nacionalinių telefonų numerių sąrašą rasite paskutiniame šio vadovo puslapyje.



PORTUGUÊS

Consulte a lista completa de Fornecedores de Serviços Pós-venda nomeados pela IKEA e os respectivos números de telefone nacionais na última página deste manual.



ROMÂNĂ

Consultați ultima pagină din acest manual pentru lista completă de Furnizori de servicii post-vânzare numiți de IKEA și numerele de telefon corespunzătoare.



SLOVENSKY

Pozrite si poslednú stranu tohto návodu, kde nájdete kompletný zoznam autorizovaných stredísk poverených spoločnosťou IKEA a príslušné telefónne čísla.



БЪЛГАРСКИ

Проверете на последната страница на това ръководство за пълния списък на сервиси за следпродажбено обслужване, определени от IKEA, и телефонните номера в съответната страна.



HRVATSKI

Molimo Vas da na posljednjoj stranici ovog priručnika potražite potpuni popis davatelja usluga postprodaje tvrtke IKEA i odgovarajuće brojeve telefona za svaku državu.



ΕΛΛΗΝΙΚΑ

Ανατρέξτε στην τελευταία σελίδα του παρόντος εγχειριδίου για τον πλήρη κατάλογο των διορισμένων Παρόχων Τεχνικής Υποστήριξης της IKEA και για σχετικούς εθνικούς αριθμούς τηλεφώνου.



УКРАЇНСЬКА

Повний список призначених IKEA Постачальників післяпродажних послуг і відповідні національні номери телефонів див. на останній сторінці посібника.



СРПСКИ

Молимо вас да погледате последњу страницу овог упутства на којој ћете наћи комплетан списак именованих сервиса за пружање подршке потрошачима компаније ИКЕА и одговарајућих телефонских бројева у националној мрежи.



SLOVENŠČINA

Oglejte si zadnjo stran teh navodil za celoten seznam izbranih IKEINIH servisnih služb in ustreznih državnih telefonskih števil.



TÜRKÇE

İKЕА tarafından tayin edilen Satış Sonrası Servis Sağlayıcılarının ve ilgili ulusal telefon numaralarının tam listesi için lütfen bu kılavuzun son sayfasına bakınız.

EESTI	6
LATVIEŠU	25
LIETUVIŲ	45
PORTUGUÊS	65
ROMÂNÀ	86
SLOVENSKY	107
БЪЛГАРСКИ	127
HRVATSKI	149
ΕΛΛΗΝΙΚΑ	169
УКРАЇНСЬКА	192
СРПСКИ	215
SLOVENŠČINA	236
TÜRKGÇE	256

Sisukord

Ohutusinfo	6	Puhastus ja hooldus	19
Ohutusjuhised	8	Veotsing	19
Paigaldamine	10	Tehnilised andmed	21
Elektriühendus	11	Energiatõhusus	22
Toote kirjeldus	13	Jäätmekäitlus	22
Igapäevane kasutamine	14	IKEA GARANTII	23
Küpsetustabel	16		
Sobivate nõude juhised	17		

Jäetakse õigus teha muutusi.

Ohutusinfo

Enne seadme paigaldamist ja kasutamist lugege kaasasolev juhend tähelepanelikult läbi. Tootja ei vastuta vale paigaldamise või ebaõige kasutuse tõttu tekkinud vigastuste ja kahju eest. Hoidke juhend alles, et saaksite seda ka edaspidi kasutada.

Laste ja haavatavate inimeste turvalisus

- Vähemalt 8-aastased ja vanemad lapsed ning piiratud füüsiliste, sensorsete või vaimsete võimete või väheste kogemuste ja teadmistega isikud tohivad seda seadet kasutada järelevalve all või kui neid on õpetatud seadet ohutul viisil kasutama ja mõistma kaasnevaid ohte. Lapsed vanuses kuni 8 aastat ning raske või väga keerulise puudega isikud tuleks hoida seadmest eemal, kui neil ei saa pidevalt silma peal hoida.
- Jälgige, et lapsed ei mängiks seadmega.
- Hoidke pakendimaterjal lastele kättesaamatus kohas ja kõrvaldage see nõuetekohaselt.
- HOIATUS: Seade ja selle juurde kuuluvad osad lähevad kasutamise ajal kuumaks. Hoidke lapsed ning lemmikloomad töötavast ja jahtuvast seadmest eemal.

- Kui seadmel on olemas laste ohutusseade, tuleks see sisse lülitada.
- Lapsed ei tohi ilma järelvalveta seadet puhastada ega hooldustoiminguid läbi viia.

Üldine ohutus

- See seade on ette nähtud ainult toidu valmistamiseks.
- See seade on ettenähtud kasutamiseks kodumajapidamise siseruumides.
- Seda seadet võib kasutada kontorites, hotellide külalistetubades, hommikusöögiga külalistetubades, talumajapidamistes ja muudes sarnastes majutusruumides, kui selline kasutamine ei ületa (keskmist) kodumajapidamise kasutuskooormusi.
- HOIATUS: Seade ja selle juurde kuuluvad osad lähevad kasutamise ajal kuumaks. Olge ettevaatlik, et te kütteelemente ei puutuks.
- Ärge kasutage seadet välistaimeriga ega kaugjuhtimispuldi abil.
- HOIATUS: Kui kasutate toiduvalmistamisel kuuma rasva või õli ja jätate pliidi järelvalveta, võib see olla ohtlik ja põhjustada tulekahju.
- Ärge kunagi kasutage toiduainetest põhjustatud tulekahju kustutamiseks vett. Lülitage seade välja ja katke leegid näiteks tuletõrjetekiga või kaanega.
- ETTEVAATUST: Valmival toidul tuleb silm peal hoida. Lühiajalise toiduvalmistamise puhul ei tohi pliidi juurest lahkuda.
- HOIATUS: Tuleoht: Ärge hoidke keeduväljadel mingeid esemeid.
- Metallesemeid – nuge, kahvleid, lusikaid ega potikaasi ei tohiks pliidi pinnale panna, sest need võivad kuumeneda.

- Ärge kasutage seadet enne, kui see on köögimööblisse sisse ehitatud.
- Enne hooldust ühendage seade vooluvõrgust lahti.
- Ärge kasutage seadme puhastamiseks aurupuhastit.
- Pärast kasutamist lülitage nupu abil pliidi element välja; ärge jääge lootma üksnes keedunõu detektorile.
- Kui klaaskeraamiline/klaasist pind on mõranenud, lülitage seade välja ja eemaldage vooluvõrgust. Juhul, kui seade on vooluvõrku ühendatud harukarbi abil, lülitage seade elektrivõrgust välja pealüliti kaudu. Mõlemal juhul võtke ühendust teeninduskeskusega.
- Kui toitejuhe on vigastatud, laske see ohutuse mõttes välja vahetada tootja, selle volitatud hooldekeskuses või lihtsalt kvalifitseeritud isiku poolt.
- HOIATUS: Kasutage ainult selliseid pliidi kaitsevõresid, mis on seadme tootja poolt valmistatud või tootja poolt heaks kiidetud ja kasutusjuhendis loetletud, või seadmega kaasasolevaid pliidi kaitsevõresid. Ebasobiva kaitsevõre kasutamine võib kaasa tuua õnnetuse.

Ohutusjuhised

Paigaldamine

- ⚠ **HOIATUS!** Seadme peab paigaldama ametlik paigaldaja.
- ⓘ Järgige seadmega kaasas olevaid paigaldusjuhiseid.
- Eemaldage kõik pakkematerjalid.
- Kahjustatud seadet ei tohi paigaldada ega kasutada.
- Tagage minimaalne kaugus muudest seadmetest ja mööbliesemetest.
- Kuna seade on raske, olge selle liigutamisel ettevaatlik. Kasutage töökindaid ja kinnisi jalanõusid.
- Kaitske lõikepindu niiskuskahjustuste eest sobiva tihendi abil.

- Kaitske seadme põhja auru ja niiskuse eest.
- Ärge paigaldage seadet ukse kõrvale ega akna alla. Vastasel korral võivad tulised anumad ukse või akna avamisel seadme pealt maha kukkuda.
- Veenduge, et pliidi all oleks piisavalt ruumi õhuringluse jaoks.
- Seadme põhi võib minna kuumaks. Kui seade paigaldatakse sahtlite kohale, siis tuleb seadme alla paigaldada mittesüttivast materjalist eralduspaneel.

Elektriühendus

- ⚠ **HOIATUS!** Tulekahju- ja elektrilöögioht!

- Kõik elektriühendused peab ühendama ametlik paigaldaja.
- Seade peab olema maandatud, kui sümbol (⏏) ei ole trükitud andmesildile.
- Enne iga toimingu alustamist veenduge, et seade on vooluvõrgust lahutatud.
- Kontrollige, kas andmeplaadil olevad elektriandmed vastavad teie kohaliku vooluvõrgu näitajatele.
- Veenduge, et seade on õigesti paigaldatud. Lahtiste või valede toitekaablite või -pistikute kasutamisel (kui see on asjakohane) võib kontakt liigselt kuumeneda.
- Kasutage õiget elektrivõrgu kaablit.
- Ärge laske elektrivõrgu kaabli keerduda.
- Veenduge, et löögikaitse on paigaldatud.
- Paigaldage kaablile tõmbetõkise klamber.
- Veenduge, et toitejuhe või -pistik ei puutuks vastu kuuma seadet või toidunõusid, kui te seadme lähedalasuvasse pistikupesasse ühendate.
- Ärge kasutage mitmikpistikuid ega pikenduskaableid.
- Vältige toitepistikute ja -kaabli kahjustamist (kui see on asjakohane). Kahjustatud toitekaabli vahetamiseks võtke ühendust volitatud teeninduskeskuse või elektrikuga.
- Isoleeritud ja isoleerimata osad peavad olema kinnitatud nii, et neid ei saaks ilma tööriistadeta eemaldada.
- Ühendage toitepistik seinakontakti alles pärast paigalduse lõpuleviimist. Veenduge, et pärast paigaldamist säilib juurdepääs toitepistikule.
- Kui seinakontakt loigseb, ärge pange sinna toitepistikut.
- Seadet vooluvõrgust eemaldades ärge tõmmake toitekaablist. Võtke alati kinni pistikust.
- Kasutage ainult õiged isolatsiooniseadiseid: kaitselüliteid, kaitsmeid (keermega kaitsmed tuleb pesast eemaldada), maalekkevoolu kaitsmeid ja kontakteid.
- Elektripaigaldisel peab olema eraldusseade, mis võimaldab teil seadme kõigi pooluste küljest lahti ühendada.

Eraldusseadme kontaktiava laius peab olema vähemalt 3 mm.

Kasutamine



HOIATUS! Vigastuse, põletuse või elektrilöögioht!

- Ärge muutke seadme tehnilisi omadusi.
- Enne esmakordset kasutamist eemaldage kogu pakend, sildid ja kaitsekile (kui on olemas).
- Veenduge, et ventilatsioonivad pole kinni.
- Ärge jätke töötavat seadet järelvalveta.
- Pärast iga kasutuskorda lülitage keedualad „välja“.
- Ärge pange keeduväljadele söögiriistu ega kastrulikaant. Need võivad muutuda kuumaks.
- Ärge kasutage seadet märgade kätega ega veega kokku puutudes.
- Ärge kasutage seadet töö- ega hoiupinnana.
- Kui seadme pinda peaks tekkima mõra, tuleb seade kohe vooluvõrgust eemaldada. See hoiab ära elektrilöögi.
- Inimesed, kellel on südamestimulaator, peaksid töötavatest induktiooniväljadest hoiduma vähemalt 30 cm kaugusele.
- Kui panete toitu kuuma õli sisse, võib see pritsida.



HOIATUS! Plahvatuse või tulekahju oht!

- Kuumutamisel võivad rasvad ja õlid eraldada süttivaid aure. Kui kasutate toiduvalmistamiseks rasva või õli, vältige nende kokkupuudet leekide või kuumutatud esemetega.
- Väga kuumast õlist eralduvad aurud võivad põhjustada iseeneslikku süttimist.
- Toidujääke sisaldav kasutatud õli võib põhjustada tulekahju madalamal temperatuuril, kui esmakordselt kasutatav õli.
- Ärge pange tuleohtlike või tuleohtliku ainega märgunud esemeid seadmesse, selle lähedusse ega peale.

 **HOIATUS!** Seadme vigastamise või kahjustamise oht!

- Ärge hoidke tuliseid nõusid juhtpaneelil.
- Ärge pange pange kuuma nõukaant pliidi klaaspinnale.
- Ärge laske nõul kuivaks keeda.
- Olge ettevaatlik ja ärge laske esemetel ega keedunõudel seadmele kukkuda. Pind võib kahjustuda.
- Ärge aktiveerige keeduväljasid tühjade keedunõudega ega ilma keedunõudeta.
- Ärge asetage seadmele alumiiniumfooliumit.
- Valumalmist või kahjustatud põhjaga kööginõud võivad tekitada klaasile/ klaaskeraamikale kriimustusi. Tõstke alati esemed üles, kui peate neid pliidiplaadil liigutama.

Puhastus ja hooldus

- Puhastage seadet regulaarselt, et vältida pinnamaterjali kahjustumist.
- Lülitage seade välja ja laske sel enne puhastamist jahtuda.
- Ärge kasutage seadme puhastamiseks vee- või aurupihustit.
- Puhastage seadet pehme niiske lapiga. Kasutage ainult neutraalseid pesuaineid. Ärge kasutage abrasiivseid tooteid,

küürimisšvamme, lahusteid ega metallist esemeid.

Hooldus

- Seadme parandamiseks võtke ühendust volitatud teeninduskeskusega. Kasutage ainult originaalvaruosi.
- Teave selles seadmes olevate lampide ja eraldi müüdavate varulampide kohta: Need lambid taluvad ka koduste majapidamiseseadmete äärmuslikumaid tingimusi, näiteks temperatuuri, vibratsiooni, niiskust või on mõeldud edastama infot seadme tööoleku kohta. Need pole mõeldud kasutamiseks muudes rakendustes ega sobi ruumide valgustamiseks.

Kõrvaldamine

 **HOIATUS!** Lämpumis- või vigastusohu!

- Seadme nõuetekohase kõrvaldamise kohta saate täpsemaid juhiseid kohalikust omavalitsusest.
- Eemaldage seade vooluvõrgust.
- Lõigake elektrijuhe seadme lähedalt läbi ja visake ära.

Paigaldamine

 **HOIATUS!** Vt ohutust käsitlevaid peatükke.

Üldine teave

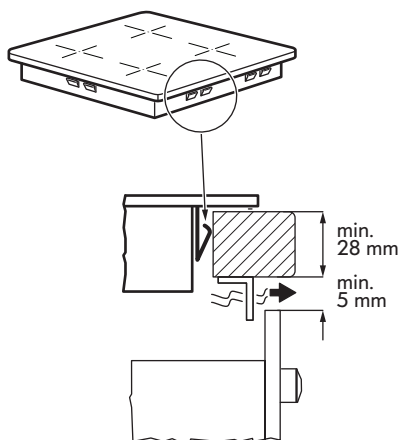
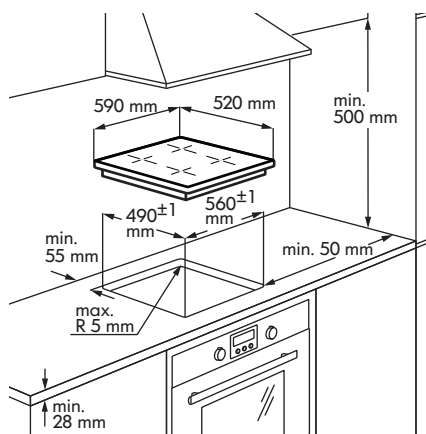

- i** Paigaldusprotsess peab järgima kasutusriigi kehtivaid seadusi, määrusi, direktiive ja standardeid (elektriohutuseeskirjad ja -regulatsioonid õigusaktidele vastav jäätmekäitlus jne).

- Lisateavet paigaldamise kohta leiate kokkupanemise juhistest.

- Kui pliidi all ahju ei ole, paigaldage seadme alla eralduspaneel, järgides paigaldusjuhiseid.
- Ärge kasutage seadme ja tööpinna vahel silikoontihendit.

Elektriühendus

⚠ HOIATUS! Vt ohutust käsitlevaid peatükke.

⚠ HOIATUS! Kõik elektriühendused peab ühendama ametlik paigaldaja.

Elektriühendus

- Kontrollige enne ühendamist, kas andmeplaadil toodud seadme nimipingele vastab vooluvõrgu pingele. Andmeplaat asub seadme pliidi alumisel korpusel.
- Järgige ühendusskeemi (see asub pliidi korpuse aluspinnal).
- Kasutage varuosateenuse poolt pakutavaid originaalvaruosi.
- Pliit tarnitakse koos ühenduskaabliga. Kahjustatud toitekaabli asendamiseks kasutage kaablitüüpi: H05V2V2-F või samaväärset, mis talub vähemalt 70°C temperatuuri. Ühenduskaabli tohib välja vahetada ainult kvalifitseeritud elektrik.
- Fikseeritud juhtmeühenduse puhul on vajalik paigaldada katkestusvahend.
- Ühendamine ja ühenduslingid peavad olema teostatud vastavalt ühendusskeemil näidatule.
- Seade on topeltisolatsiooniga ja ei vaja maandusühendust.
- Kinnitage ühenduskaabel kaabliklambrite või -vitsadega.

- Seade töötab kas 50 Hz või 60 Hz juures ega vaja kvalifitseeritud elektrikult lisatoiminguid sageduste vahetamiseks.

Pliidi ühenduskeem

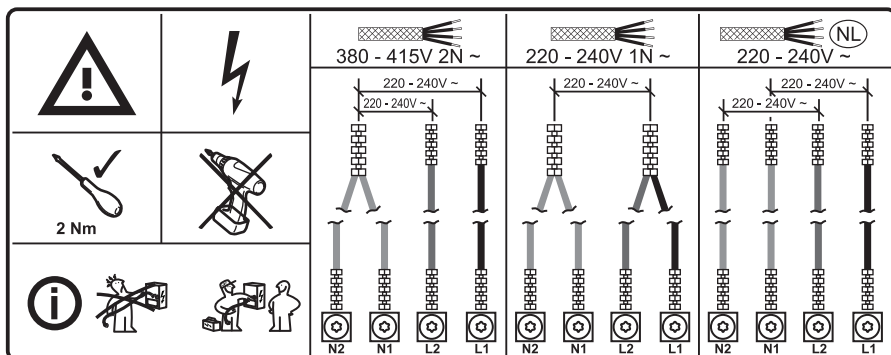

Juhtmete värvid

Juhtmete värvid			
N2	N1	L2	L1
Sinine	Sinine - hall	Pruun	Must

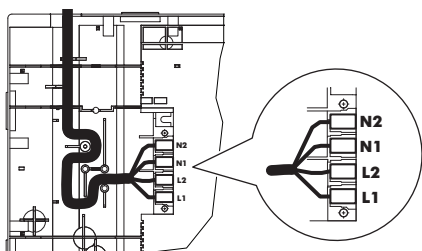

- Keerake kontaktide kruvid kindlalt kinni!

Kui olete pliidi vooluvõrku ühendanud, kontrollige, kas kõik keeduväljad on kasutamiseks valmis. Asetage keeduväljale vähese veega pott ja valige igale keeduväljale lühikeseks ajaks maksimaalne võimsusaste.

- Kui pliidi esmakordse sisselülitamise järel ilmuvad ekraanile sümbolid **E3** või **E8**, vt jaotist "Veaoosing".

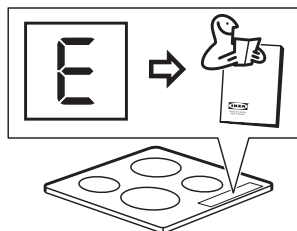
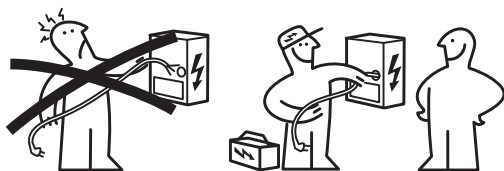

Toote kirjeldus

Keeduvälja paigutus

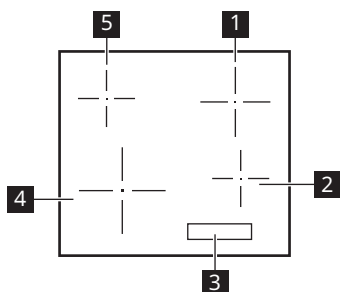

- 1 Üks keeduväli (180 mm) 1700 W, koos võimendiga 1800 W
- 2 Üks keeduväli (145 mm) 1400 W, koos võimendiga 1500 W
- 3 Juhtpaneel
- 4 Üks keeduväli (210 mm) 2200 W, koos võimendiga 2400 W
- 5 Üks keeduväli (145 mm) 1400 W, koos võimendiga 1500 W

Juhtpaneeli paigutus

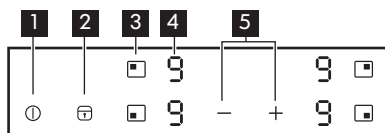

- 1 Pliidi sisse või välja lülitamiseks.
- 2 Aktiveerimiseks või blokeerimiseks: Lukk / Lapselukk / Puhastusrežiim.
- 3 Keeduvälja valimiseks.
- 4 Võimsusastme näidik: , - , .
- 5 + / - Kuumusastme tõstmiseks või langetamiseks.

Võimsusastme näidikud

Ekraan	Kirjeldus
[0]	Keeduala inaktiveeritakse.
[1] - [9]	Keeduala töötab.
[P]	Booster on sees.
[E] + number	Ilmnes tõrge. Vt jaotist „Tõrkeotsing“.
[H]	Keeduala on endiselt kuum (jäakkuumus).
[L]	Lukk / Lapselukk/ Puhastusrežiim on sisse lülitatud.
[F]	Vale või liiga väike keedunõu või keeduväljal pole keedunõud.
-	Automaatne väljalülitus on sisse lülitatud.

Jäakkuumuse indikaator

⚠ HOIATUS! [H] Nii kaua kui indikaator on sees, kaasneb põletusohu jäakkuumuse tõttu.

Induktsioonkeeduväljad toodavad toiduvalmistamiseks vajalikku kuumust otse keedunõude põhjas. Klaaskeraamikat kuumutatakse kööginõude kuumusega.

Indikaator [H] lülitub sisse, kui keeduväli on kuum.

Indikaatorid võivad sisse lülituda ka:

- külgnevatel keeduväljadel, isegi juhul, kui te neid parajasti ei kasuta,
- kui keedunõu pannakse külmale keeduväljale,
- kui pliit on deaktiveeritud, kuid keeduväli on endiselt kuum.

Indikaator kaob, kui keeduala on jahtunud.

Igapäevane kasutamine

① sisse/välja lülitamine

Seadme sisse/välja lülitamiseks puudutage 1 sekundi vältel ①.

Automaatne väljalülitus

Funktsioon lülitab seadme automaatselt välja, kui:

- kõik keeduväljad on välja lülitatud;
- pärast seadme sisselülitamist ei määrata võimsusastet.
- sümbol kaetakse rohkem kui 10 sekundiks mõne esemega (nõu, lapp vm);

- keeduvälja ei käivitata uuesti kindla aja möödudes või võimsusseadistust ei muudeta või leiab aset ülekuumenemine (näiteks panni tühjaks keemise korral). Süttib sümbol []. Enne uuesti kasutamist tuleb keeduväli seada väärtusele [0].

Võimsusaste	Automaatne väljalülitus pärast
[1] - [2]	6 tundi
[3] - [4]	5 tundi

Võimsusaste	Automaatne väljalülitus pärast
	4 tundi
-	1,5 tundi

- Ebasobivate keedunõude kasutamisel süttib näidikul ja 2 minuti pärast lülitub keeduvälja indikaator välja.

Võimsusastme reguleerimine

Keeduvälja valimiseks puudutage keeduväljale vastavat sensorvälja . Ekraanil süttib soojusastme tähis ().

Soojusastme suurendamiseks puudutage .

Soojusastme vähendamiseks puudutage . Keeduvälja väljalülitamiseks puudutage samaaegselt ja .

Kuidas kasutada Booster-funktsiooni

Booster-funktsioon võimaldab induktsiooniga keeduväljadel täiendavat võimsust kasutada.

Funktsiooni aktiveerimiseks keeduvälja jaoks: kõigepealt valige keeduvälja ja seejärel maksimaalne kuumusaste. Puudutage , kuni süttib .

Funktsiooni deaktiveerimiseks puudutage .

Pärast maksimaalselt 10 minutit lähevad induktsioonkeeduväljad tagasi võimsusastmele.

Lukk / Puhastusrežiim

Keeduväljade kasutamise ajal saate juhtpaneeli lukustada. See hoiab ära võimsusastme kogemata muutmise.

- Vajadusel kasutage seda funktsiooni pliidi pinna puhastamiseks toiduvalmistamise ajal.

Valige kõigepealt võimsusaste.

Funktsiooni käivitamiseks puudutage . Sümbol süttib 4 sekundiks.

Funktsiooni peatamiseks puudutage . Süttib teie poolt varem valitud võimsusaste.

Seadme väljalülitamisel lülitub välja ka see funktsioon.

Lapselukk

See funktsioon hoiab ära seadme juhusliku sisselülitamise.

Funktsiooni sisselülitamiseks:

- Lülitage seade abil sisse. Ärge määrake võimsusastet.
- Puudutage 4 sekundi vältel. Süttib sümbol .
- Lülitage seade abil välja.

Funktsiooni väljalülitamiseks:

- Lülitage seade abil sisse. Ärge määrake võimsusastet. Puudutage 4 sekundi vältel. Süttib sümbol .
- Lülitage seade abil välja.









Funktsiooni ignoreerimiseks ühe toiduvalmistamise ajaks:

- Lülitage seade abil sisse. Süttib sümbol .
- Puudutage 4 sekundi vältel. Valige võimsusaste 10 sekundi jooksul. Seadet saab kasutada.
- Seadme abil väljalülitamisel lülitub see funktsioon uuesti sisse.

OffSound Control (Helide aktiveerimine ja inaktiveerimine)

Algselt aktiveeritakse seadme helisignaaliid.

Helisignaaliid sisse- ja väljalülitamine:

1. Lülitage seade välja.
2. Puudutage  3 sekundit. Ekraan süttib ja kustub.
3. Puudutage  3 sekundit. Ekraanil kuvatakse  eesmisel vasakpoolsel keeduväljal ja  või  eesmisel parempoolsel keeduväljal.
4. Puudutage tagumise parempoolse keeduvälja  anduriala, et valida üks järgmistest:
 -  – helisignaaliid on välja lülitatud,
 -  – helisignaaliid on sisse lülitatud.

Valiku kinnitamiseks oodake 10 sekundit, kuni seade automaatselt välja lülitub.

Kui funktsioon on seatud valikule , kuulete heli ainult järgmistel juhtudel:

- puudutades .
- midagi juhtpaneelile asetades.

-  Kui vooluivarustus katkeb ja seade välja lülitub, lülituvad välja ka olemasolevad valikud.

Võimsusvahetusfunktsioon

Kui mitu ala on aktiivsed ja tarbitav võimsus ületab toitepinge piirväärtuse, jagab see funktsioon saadaoleva võimsuse kõigi keedualade vahel. Pliit reguleerib kuumusastmeid, et kaitsta kodupaigaldiste kaitsmeid.

- Keedualad rühmitatakse vastavalt nende asukohale ja pliidi faaside arvule. Igal faasil on maksimaalne koormusvool. Kui pliit saavutab maksimaalse saadaoleva

- võimsustaseme ühel faasil, vähendatakse automaatselt keeduala võimsust.
- Kui korraga aktiveeritakse rohkem kui üks keeduala, vähendatakse võimsust ja jaotatakse see kõigi aktiveeritud keedualade vahel. Võimsuse jaotamine säilib seni, kuni keedualad on aktiveeritud. Keedualade täisvõimsust ei taastata enne, kui üks neist on välja lülitatud. Võimsuse jaotamine lõpeb alles siis, kui kõik keedualad või pliidiplaat on välja lülitatud.
- Ekraanil olev soojusastme näit lülitub ümber algselt valitud soojusastme ja vähendatud soojusastme vahel.
- Oodake, kuni ekraani vilkumine lakkab või vähendage viimati valitud keeduala kuumusastet. Keedualad jätkavad töötamist väiksema kuumusastmega. Vajaduse korral muutke keedualade kuumusastet käsitsi.

Vt illustratsiooni võimalikest kombinatsioonidest, mille korral saab võimust jagada erinevate keedualade vahel.

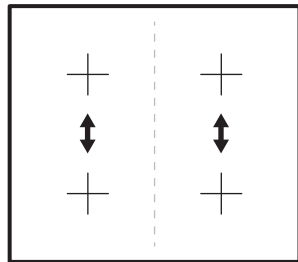

Küpsetustabel

Kuumusastme	Kasutage järgmiseks:	Aeg (min.)	Näpunäited
1	Toidu soojashoidmiseks.	vastavalt vajadusele	Pange nõule alati kaas peale.

Kuumusastme	Kasutage järgmiseks:	Aeg (min.)	Näpunäited
1 - 2	Hollandi kaste; sulatamine: või, šokolaad, želatiin.	5 - 25	Segage aeg-ajalt.
1 - 2	Tahkemaks muutmine: kohevad omletid, küpsetatud munad.	10 - 40	Küpsetage kaanega.
2 - 3	Riisi ja piimatoitude keetmine vaikselt, valmistoidu soojendamine.	25 - 50	Vedeliku kogus peab olema riisi kogusest vähemalt kaks korda suurem, piimatoite tuleb poole valmistamise järel segada.
3 - 4	Hautage köögivilju, kala, liha.	20 - 45	Lisage paar supilusikatäit vett. Kontrollige protsessi ajal vee kogust.
4 - 5	Aurutage kartuleid ja muid köögivilju.	20 - 60	Katke poti põhi 1–2 cm veega. Kontrollige protsessi ajal veetaset. Hoidke potil kaas peal.
4 - 5	Suurema koguse toidu, hautiste ja suppide valmistamine.	60 - 150	Kuni 3 l vedelikku koos koostisosadega.
6 - 7	Kerge praadimine: eskalopid, vasikalihast cordon bleu, kotletid, karbonaad, vorstid, maks, keedutainas, munad, pannkoogid, sõõrikud.	vastavalt vajadusele	Vajadusel keerake ümber.
7 - 8	Tugev praadimine, kartulipannkoogid, seljatükid, steigid.	5 - 15	Vajadusel keerake ümber.
9	Keetke vesi, keetke pasta, pruunistage liha (guljašš, hautatud liha, frittige friikartulid).		
	Suure koguse vee keetmine. Booster on sisse lülitatud.		

 Tabelis olevad andmed on üksnes suunavad.

Sobivate nõude juhised

 **HOIATUS!** Vt ohutust käsitlevaid peatükke.

Milliseid nõusid kasutada

Kasutage ainult induktioonpliidi jaoks sobivaid nõusid. Nõud peavad olema valmistatud ferromagneetilisest materjalist, näiteks:

- teras;
- emailitud teras;
- süsinikteras;
- roostevaba teras (enamik tüüpe);
- alumiinium koos ferromagneetilise katte või ferromagneetilise põhjaga.

Et olla kindel nõu sobilikkuses, otsige sellele sümbolit  (tavaliselt asub see nõu põhjal). Võite proovida ka põhja külge magneti kinnitada. Kui see põhja külge kinni jääb, on nõu induktsioonpliidi jaoks sobiv.

Optimaalse tõhususe tagamiseks kasutage alati selliseid nõusid, mis on sileda põhjaga – nii jaotub kuumus ühtlaselt. Kui põhi ei ole tasane, halvendab see võimsuse ja kuumuse edasikandumist.

Kuidas kasutada

Panni/poti põhja minimaalne läbimõõt erinevatel keeduväljadel

Pliidi tõhusa kasutamise tagamiseks tuleb kasutada sobiva läbimõõduga nõusid ja jälgida, et need kataksid pliidi pinnal olevaid tähistatud punkte.

Kasutage alati nõude põhja läbimõõdule vastavat keeduvälja.

Keeduväli	Nõu läbimõõt [mm]
Vasak tagumine	125 - 145
Vasak eesmine	125 - 210
Parem tagumine	150 - 180
Parem eesmine	125 - 145

Tühjad või õhukese põhjaga potid/pannid

Ärge kasutage pliidil tühje või õhukese põhjaga nõusid, sest sel juhul ei saa pliit temperatuuri tuvastada või lülitub see liiga kõrge temperatuuri tõttu automaatselt välja. See võib kahjustada nõusid või ka pliidi pinda. Kui selline olukord tekib, siis ärge midagi puudutage, vaid oodake, kuni kõik on maha jahtunud.

Kui ilmub veateade, vt jaotist "Veaotsing".

Vihjeid / näpunäiteid

Toiduvalmistamise ajal kostvad helid

Kui keeduväli on aktiveeritud, võib see lühiajaliselt sumiseda. See on omane kõikidele induktsioonkeeduväljade ega kahjusta seadme funktsionaalsust ega eluiga. Helid sõltuvad ka kasutatavast nõust. Kui helid teid liigselt häirivad, kasutage lihtsalt teist nõud.

Induktsioonpliidi kasutamisel kostuvad helid

Induktsioonitehnoloogia põhineb elektromagnetväljade loomisel, mis soojendavad ainult toiduvalmistusnõu põhja. Potid ja pannid võivad sõltuvalt oma materjalidest tekitada induktsioonpliidil erinevaid helisid või vibratsioone. Need helid on järgmised:

- **Trafo suminat meenutav heli:** Tekib, kui valmistad toitu kõrgel temperatuuril. Selle põhjuseks on suure energiahulga kandumine pliidiplaadilt potile või pannile. Heli kaob või väheneb temperatuuri vähendamisel.
- **Vaikne vilin:** Tekib siis, kui pott või pann on tühi. Heli kaob, kui täidad nõu vedeliku või toiduga.
- **Praksuv heli:** Tekib, kui kasutate erinevatest materjalidest valmistatud toiduvalmistusnõusid. Seda heli põhjustavad vibratsioonid pindadel, kus erinevad materjalid üksteisega kokku puutuvad. Heli tekitab nõu ja see võib varieeruda sõltuvalt vedeliku või toidu kogusest ja toiduvalmistusviisist (nt keetmine, madalal temperatuuril kuumutamine või praadimine).
- **Vali vilin:** Seda heli tekitavad toiduvalmistusnõud, mis koosnevad kihitatud materjalidest. Samuti võib see tekkida, kui sa valmistad süüa kõige kõrgema temperatuuriga ja kahel keedualal. Heli kaob või väheneb temperatuuri vähendamisel.
- **Ventilaatorimüra:** Elektroonilise süsteemi nõuetekohaseks toimimiseks on vaja reguleerida pliidiplaadi temperatuuri. Selleks on pliidiplaat varustatud jahutusventilaatoriga, mis aktiveerub

elektronilise süsteemi temperatuuri alandamiseks ja reguleerimiseks. Ventilator võib töötada ka siis, kui pliidiplaat on välja lülitatud ja selle pind on pärast väljalülitamist endiselt liiga kuum.

- **Rütmilised helid, mis meenutavad kella tiksumist:** See heli tekib ainult siis, kui

vähemalt kolm keeduala on sisse lülitatud ja kaob või väheneb, kui mõned neist on välja lülitatud. Kirjeldatud helid on induktsioonitehnoloogia puhul tavalised ja need ei ole defektid.

Puhastus ja hooldus

Üldine teave

- ⚠ **HOIATUS!** Lülitage seade välja ja laske sel enne puhastamist jahtuda.
- ⚠ **HOIATUS!** Turvakaalutlustel ei tohi seadet puhastada aurupuhastite või kõrgsurvepuhastitega.
- ⚠ **HOIATUS!** Teravad objektid ja abrasiivsed puhastusvahendid kahjustavad seadet. Puhastage seade pärast iga kasutamist vee ja nõudepesuvahendiga ja eemaldage toidujäägid. Samuti eemaldage puhastusvahendite jäägid!
- ⓘ Kriimustused või tumedad plekid klaaskeraamilisel pinnal, mida ei ole võimalik eemaldada, ei mõjuta seadme toimimist.

Toidujääkide ja raskesti eemaldatavate plekkide eemaldamine

Suhkrut sisaldavad toiduained, plastik või hõbepaberitükid tuleb koheselt eemaldada. Klaaspinna puhastamiseks sobib kõige paremini kaabits. Tarvik ei ole seadmega komplektis. Asetage kaabits nurga all pliidi pinnale ja eemaldage tera üle klaaspinna libistades jäägid. Puhastage seadet niiske lapi ja veidikese nõudepesuvahendiga. Lõpuks pühkige klaaspinda puhta lapiga.



Katlakivijäägid, veeplekid, rasvplekid või läikivad metallkarva värvimuutused tuleks eemaldada kohe, kui seade on maha jahtunud. Kasutage ainult spetsiaalset klaaskeraamika või roostevaba terase puhastusvahendit.



Veaotsing

- ⚠ **HOIATUS!** Vt ohutust käsitlevaid peatükke.

Mida teha, kui...

Probleem	Võimalik põhjus	Kõrvaldamise abinõu
Seadet ei saa sisse lülitada või kasutada.	Pliidiplaat ei ole elektrivõrku ühendatud või ühendus ei ole korralik.	Kontrollige, kas pliidiplaat on õigesti elektrivõrku ühendatud. Vt ühendusskeemi.

Probleem	Võimalik põhjus	Kõrvaldamise abinõu
	Kaitse on vallandunud.	Veenduge, et tõrke põhjuseks on kaitse. Kui kaitse korraldult uuesti vallandub, võtke ühendust elektrikuga.
	Te ei valinud võimsustaset 10 sekundi jooksul.	Käivitage pliit uuesti ja määrake vähemalt 10 sekundi jooksul võimsustase.
	Puudutasite ühekorraga 2 või enamat sümbolit.	Puudutage korraga ainult ühte sümbolit.
	Juhtpaneelil on vesi või rasvapekid.	Puhastage juhtpaneel ja oodake mõni sekund enne kui seadme uuesti sisse lülitate.
Kõlab helisignaali ja pliit lülitub välja Helisignaali kõlab, kui pliit on välja lülitatud.	Katsite juhtpaneelil kinni ühe või mitu sümbolit.	Eemaldage ese sümbolitelt.
Seade lülitub välja.	Olete midagi asetanud sümbolile ①.	Eemaldage ese sümbolitelt.
Jääkkuumuse indikaator ei lülitu sisse.	Keeduväli ei ole kuum, sest see töötas vaid lühikese aja.	Kui keeduväli on piisavalt kaua töötanud, et olla kuum, pöörduge teeninduskeskusse.
Võimsusaste lülitub ühelt astmelt teisele.	Võimsusvahetusfunktsioon on sisse lülitatud.	Vt jaotist "Igapäevane kasutamine".
Sümbolid lähevad tuliseks.	Kööginõu on liiga suur või on paigutatud juhtelementidele liiga lähedale.	Võimalusel asetage suured nõud tagumistele väljadele.
Juhtpaneelil sümbolit puudutades signaali ei ole.	Signaalid on deaktiveeritud.	Aktiveerige signaalid. Vt jaotist "Igapäevane kasutamine" > "OffSound Control".
 hakkab tööle.	Automaatne väljalülitus on sisse lülitatud.	Lülitage pliit välja ja seejärel uuesti sisse.
 hakkab tööle.	Lapselukk või Lukk on sisse lülitatud.	Vt jaotist "Igapäevane kasutamine".

Probleem	Võimalik põhjus	Kõrvaldamise abinõu
 ja number lülitub sisse.	Pliidiplaadil on tõrge.	Eemaldage pliidiplaat mõneks ajaks vooluvõrgust. Lülitage kaitse maja elektrisüsteemist välja. Lülitage see uuesti sisse. Kui  süttib uuesti, pöörduge volitatud teeninduskeskuse.
 hakkab tööle.	Pliidil ilmnes tõrge, kuna keedunõu on tühjaks keenud. Automaatne väljalülitus ja keeduväljade ülekuumenemise kaitse on sisse lülitatud.	Lülitage pliit välja. Eemaldage kuum keedunõu. Umbes 30 sekundi pärast aktiveerige tsoon uuesti. Kui probleemi põhjustas keedunõu, sõnum kustub. Jääkkuumuse indikaator võib põlema jääda. Laske keedunõul piisavalt maha jahtuda. Kontrollige, kas teie kööginõud ühilduvad pliidiplaadiga. Vt "Sobivate nõude juhised".







Vea korral püüdke lahendus leida järgmistest veaotsingujuhistest. Kui probleemi lahendada ei õnnestu, pöörduge oma IKEA kaupluse või müügijärgse teeninduse poole. IKEA määratud kontaktandmete täieliku nimekirja leiate käesoleva juhendi lõpust.



Kui te pole seadet õigesti kasutanud või olete lasknud selle paigaldada volitamata tehniku poolt, võidakse müügijärgsest teenindusest saadetud tehniku või edasimüüja külaskäigu eest küsida tasu, ja seda isegi garantiiperioodil.

Tehnilised andmed

Andmeplaat

MODEL	IKEA of Sweden AB SE - 343 81 Älmhult	Model 00000000	Typ 60 GAD DC AU 6.9kW
000.000.00 21552		PNC 000 000 000 00	S No 220V-240V AC 50-60 Hz
Made in ...			
PI-000000-0 © Inter IKEA Systems B.V. 2019	Design and Quality IKEA of Sweden		
			

Ülaltoodud joonisel on kujutatud seadme andmeplaati. Teie seadme andmeplaat asub korpuse põhjas. Igal tootel on individuaalne seerianumber.

Hea klient, hoidke täiendav andmeplaat kasutusjuhendi juures. Tehes täpselt kindlaks teie pliidi, saame teid tulevikus paremini abistada. Täname teid abi eest!

Energiatõhusus

Toote teabeleht vastavalt ökodisaini reeglitele

Mudeli tunnus	VILSTA 905.577.25	
Pliidi tüüp	Sisseehitatud pliit	
Toidukuumtöötlemisvööndite arv	4	
Kuumutustehnoloogia	Induktsioon	
Ringikujuliste toidukuumtöötlemisvööndite läbimõõt (Ø)	Vasakpoolne eesmine Vasakpoolne tagumine Parempoolne eesmine Parempoolne tagumine	21.0 cm 14.5 cm 14.5 cm 18.0 cm
Toidukuumtöötlemisvööndi energiatarbimine (EC electric cooking)	Vasakpoolne eesmine Vasakpoolne tagumine Parempoolne eesmine Parempoolne tagumine	174.2 Wh/kg 183.9 Wh/kg 177.2 Wh/kg 176.3 Wh/kg
Pliidi energiatarbimine (EC electric hob)	177.9 Wh/kg	
IEC / EN 60350-2, BS EN 60350-2 - Kodumajapidamises kasutatavad elektrilised toiduvalmistusseadmed. Osa 2: Pliidiplaadid – Toimivuse mõõtemeetodid.		

Energiasäästlik

Alljärgnevate soovitude järgimisel saate igapäevase toiduvalmistamise ajal energiat säästa.

- Kui kuumutate vett, kasutage ainult vajalikku kogust.

- Võimalusel pange nõule alati kaas peale.
- Pange nõu otse keeduala keskele.
- Toidu soojashoidmiseks või sulatamiseks kasutage jääkkuumust.

Jäätmekäitlus

Sümboliga  tähistatud materjalid võib ringlusse suunata. Selleks viige pakendid vastavatesse konteineritesse. Aidake hoida keskkonda ja inimeste tervist ja suunake elektri- ja elektroonilised jäätmed ringlusse.

Ärge visake sümboliga  tähistatud

seadmeid muude majapidamisjäätmete hulka. Viige seade kohalikku ringluspunkti või pöörduge abi saamiseks kohaliku omavalitsusse.

IKEA GARANTII

Kui kaua IKEA garantii kehtib?

Garantii kehtib 5 aastat alates kuupäevast, mil oma IKEA seadme ostsite. Ostutõendina nõutakse originaalostutšeki olemasolu. Kui garantii raames teostatakse teenustöid, ei pikenda see seadme kehtivat garantiiperioodi.

Kes teostab teenustöid?

IKEA teenusepakkuja pakub teenustöid oma teeninduspunktide või volitatud teeninduspartnerite võrgustiku kaudu.

Mida garantii hõlmab?

Garantii hõlmab selliseid seadme vigu, mis on tekkinud valmistusvigade või materjalivigade tõttu alates IKEA-st ostmise kuupäevast. Käesolev garantii kehtib ainult kodse kasutuse puhul. Erandid on välja toodud jaotises "Mida käesolev garantii ei hõlma?" Garantii perioodi jooksul kaetakse vigade kõrvaldamisega seotud kulud, nt parandustööd, osade vahetamine ning töö- ja transpordikulud juhul, kui seade on parandustöödeks kättesaadav ilma spetsiaalsete kulutusteta. Sellisel juhul kehtivad EL-i suunised (nr 99/44/EÜ) ja vastavad kohalikud eeskirjad. Asendatud osade omanikuks on IKEA.

Mida teeb IKEA probleemi kõrvaldamiseks?

IKEA määratud teenusepakkuja vaatab seadme üle ja otsustab ainuiskuliselt, kas see on käesoleva garantiiga hõlmatud. Kui garantii kehtib, otsustab IKEA teenusepakkuja või tema volitatud teeninduspartner seejärel oma parima äranägemise kohaselt seadme kas parandada või samaväärse tootega asendada.

Mida käesolev garantii ei hõlma?

- Tavalist kulumist.
- Tahtlikust tegevusest või hooletusest põhjustatud kahjusid, kasutusjuhiste eiramisest tulenevaid kahjusid, vale

paigaldamise või elektripinge kasutamisest tulenevaid kahjusid, keemiliste või elektrokeemiliste reaktsioonide tõttu tekkinud kahjusid, rooste-, korrosiooni- või veekahjusid, sealhulgas, kuid mitte ainult, vee liigestest lubjasisaldusest tulenevaid kahjusid ega ebaharilikest keskkonnatingimustest tulenevaid kahjusid.

- Vahetatavaid tarvikuid nagu patareid ja lambid.
- Mittefunktsionaalseid ja dekoratiivseid muutusi, mis ei mõjuta seadme tavapärasest kasutamist, näiteks kriimustusi või võimalikke värvimuutusi.
- Kahjusid, mida on põhjustanud seadmesse sattunud võõrkehade või ained filtrite, tühjendussüsteemide või pesuainelahtrite puhastamisel või ummistuste kõrvaldamisel.
- Järgmiste osade kahjusid: keraamiline klaas, tarvikud, lauanõude ja söögiriistade korvid, tugijalad ja tühjendustorud, tihendid, lambid ja lampide katted, ekraanid, nupud, kaitsekatted ja nende osad. Välja arvatud juhul, kui tõendatakse selliste kahjude tulenemine toote vigadest.
- Kui tehnik ei tuvasta tehtud ülevaatusel tulemusel vea olemasolu.
- Kui parandustöid on teostanud muud kui meie poolt ette nähtud teenusepakkujad ja/või volitamata lepingupartnerid või kui kasutatud on mitte-originaalvaruosid.
- Kui teostada tuleb parandustöid, mis on vajalikud vale või mitte ette nähtud viisil paigalduse tõttu.
- Kui seadet kasutatakse mitte koduses majapidamises, vaid ärilisel eesmärgil.
- Transpordikahjud. Kui klient transpordib toote ise oma koju või muule aadressile, ei vastuta IKEA mingite transportimisel tekkida võivate kahjude eest. Juhul, kui toote transpordib kliendi aadressile IKEA, siis katab transportimisel tootele tekkida võivad kahjud käesolev garantii.

- IKEA seadme esmase paigaldamisega seotud kulud. Kui IKEA teenusepakkuja või tema volitatud teeninduspartner parandab või asendab toote vastavalt käesoleva garantii tingimustele, paigaldab teenusepakkuja või tema volitatud teeninduspartner parandatud seadme või ka asendusseadme vajadusel ise.

See piirang ei kehti juhul, kui pole tegu rikkega, vaid kui kvalifitseeritud tehnik kasutab meie originaalvaruosi, et viia seade vastavusse mõnes teises EL-i riigis kehtivate tehnilise ohutuse nõuetega.

Kohalike seaduste rakendamine

IKEA garantii annab Teile kindlad seaduslikud õigused, mis on kohalike nõuete suhtes ülimuslikud. Need tingimused ei piira siiski mingil moel kohalikus seadusandluses kirjeldatud tarbijaõigusi.

Kehtivuspiirkond

Kui olete seadme ostnud ühest EL-i riigist ja viite selle teise EL-i riiki, tagatakse teenused teile selles riigis tavapärase garantiitingimuste raamistikus. Kohustus teostada garantii raamistikus pakutavaid teenusteid kehtib vaid juhul, kui seade on paigaldatud ja vastavuses järgmistele nõuetega:

- tehniliste näitajatega, mis kehtivad garantiinõude esitamise riigis;
- kokkupanemisjuhiste ja kasutusjuhendis oleva ohutusinfoga.

IKEA seadmete müügijärgne teenindus:

Võtke kindlasti ühendust IKEA müügijärgse teenindusega:

1. kui soovite esitada käesoleva garantii alla kuuluva nõude;
2. kui soovite täpsemat teavet IKEA seadme paigaldamise kohta spetsiaalsesse IKEA kööginõuandlisse. Teenindus ei anna teavet järgmistes küsimustes:
 - IKEA köökide paigaldamise kohta üldiselt;
 - elektriühenduste kohta (kui seadme juurde ei kuulu pistik ja kaabel), vee- ja gaasiühenduste kohta, sest need

tööd tuleb tellida vastava volitusega hooldustehnikult.

3. kui soovite täpsemat teavet IKEA seadme kasutusjuhendi ja tehniliste andmete kohta.

Et saaksime teid parimal moel aidata, lugege enne meie poole pöördumist tähelepanelikult käesolevas brošüüris olevaid kokkupanemisjuhiseid ja/või kasutusjuhendit.

Kuidas meid leida



Täieliku loendi IKEA kontaktide ja vastavate kohalike telefoninumbritega leiате selle juhendi viimaselt leheküljelt.



Et saaksime teid kiiremini teenindada, soovitame kasutada selle kasutusjuhendi lõpus olevaid telefoninumbreid. Kasutage alati neid loendis olevaid telefoninumbreid, mis on ära toodud teid huvitava seadme juures. Enne meile helistamist hoidke käepärast oma seadmele vastav IKEA tootenumber (8-kohaline kood), samuti seadme seerianumber (8-kohaline kood seadme andmesildil).



HOIDKE OSTUTŠEKK ALLES! See on teie ostutõend ning see tuleb esitada garantii taotlemisel. Pidage meeles, et ostutšekk sisaldab ka andmeid teie poolt ostetud IKEA seadme tootenime ja -numbri kohta (8-kohaline kood).

Kas vajate täiendavat abi?

Kui teil on küsimusi, mis ei ole seotud teie seadmete müügijärgse teenindusega, siis pöörduge lähima IKEA kõnekeskuse poole. Enne helistamist soovitame siiski tähelepanelikult lugeda seadmega kaasas olevaid dokumente.

Saturs

Drošības informācija	25	Kopšana un tīrīšana	38
Drošības norādījumi	27	Problēmrisināšana	39
Uzstādīšana	29	Tehniskie dati	41
Elektrības padeves pieslēgšana	30	Energoefektivitāte	41
Izstrādājuma apraksts	32	Apsvērumi par vides aizsardzību	42
Izmantošana ikdienā	33	IKEA GARANTIJA	42
Gatavošanas tabula	36		
Padomi ir ēdiena gatavošanas traukiem	37		

Izmaiņu tiesības rezervētas.

Drošības informācija

Pirms ierīces uzstādīšanas un lietošanas rūpīgi izlasiet pievienotos norādījumus. Ražotājs neatbild par bojājumiem, ko radījusi ierīces nepareiza uzstādīšana vai lietošana. Saglabājiet šos norādījumus ierīces tuvumā turpmākām uzziņām.

Bērnu un paši jūtīgu personu drošība

- Šo ierīci drīkst izmantot bērni no 8 gadu vecuma un cilvēki ar ierobežotām fiziskām, sensorām vai garīgām spējām vai pieredzes un zināšanu trūkumu atbildīgas personas uzraudzībā vai, ja tie ir informēti par ierīces drošu lietošanu un izprot potenciālos riskus. Bērniem no līdz 8 gadu vecumam un personām ar ļoti plašu un sarežģītu invaliditāti jāliedz piekļuve ierīcei, ja vien tos nepārtraukti neuzrauga.
- Bērni ir jāuzrauga, lai tie nerotaļātos ar ierīci.
- Neļaujiet bērniem tuvoties iepakojumam un atbrīvojieties no tā pienācīgā veidā.
- **UZMANĪBU:** Ierīce un tās pieejamās detaļas lietošanas laikā sakarst. Neļaujiet bērniem un mājdzīvniekiem atrasties ierīces tuvumā, kad tā tiek lietota vai atdziest.
- Ja ierīcei ir bērnu drošības ierīce, tā jāaktivizē.
- Bērni nedrīkst tīrīt ierīci un veikt tās apkopi bez uzraudzības.

Vispārīgā drošība

- Šī ierīce paredzēta tikai ēdiena gatavošanai.
- Šī ierīce ir izstrādāta tikai izmantošanai mājās apstākļos un telpās.
- Šo ierīci var izmantot birojos, viesnīcu viesu numuriņos, pansiju viesu numuriņos, lauku viesu mājās un citās līdzīgās uzturēšanās vietās, kurās izmantošana nepārsniedz (vidējo) mājsaimniecības lietošanas intensitāti.
- UZMANĪBU: Ierīce un tās pieejamās detaļas lietošanas laikā sakarst. Nepieskarieties sildelementiem.
- Ierīce nav paredzēta izmantošanai ar ārēju taimeri vai atsevišķu tālvadības sistēmu.
- UZMANĪBU: Gatavojot uz plīts ēdienu ar taukiem vai eļļu bez pieskatīšanas, var izcelties ugunsgrēks.
- Nekādā gadījumā neizmantojiet ūdeni ēdiena gatavošanas uguns nodzēšanai. Izslēdziet ierīci un aplājiet liesmu ar, piemēram, uguns segu vai vāku.
- BRĪDINĀJUMS: gatavošanas process ir jāuzrauga. Īss gatavošanas process jāuzrauga nepārtraukti.
- UZMANĪBU: Aizdeģšanās risks: neuzglabājiet priekšmetus uz gatavošanas virsmām.
- Nenovietojiet uz plīts virsmas metāla priekšmetus, piemēram, nažus, dakšas, karotes un vākus, jo tie var sakarst.
- Nelietojiet ierīci pirms tās iebūvēšanas.
- Atvienojiet ierīci no elektropadeves pirms apkopes veikšanas.
- Ierīces tīrīšanai neizmantojiet tvaika tīrītāju.
- Pēc lietošanas izslēdziet plīts virsmas sildelementu, izmantojot tā vadības slēdzi, un nepaļaujieties uz gatavošanas trauka noteicēju.
- Ja stikla keramikas virsma / stikla virsma ir saplaisājusi, izslēdziet ierīci un atvienojiet to no strāvas padeves avota. Ja

ierīce ir pieslēgta strāvas padeves avotam tiešā veidā, izmantojot savienojuma kārbu, noņemiet drošinātāju, lai atvienotu ierīci no strāvas padeves avota. Jebkurā gadījumā sazinieties ar Pilnvarotu servisa centru.

- Elektrības padeves vada bojājuma gadījumā, lai izvairītos no negadījumiem, tas jānomaina ražotājam, autorizētajam servisa centram vai kvalificētam speciālistam.
- **UZMANĪBU:** Izmantojiet tikai tos plīts aizsargus, kurus ir izgatavojis ierīces ražotājs vai kuri norādīti lietošanas instrukcijā kā lietošanai piemēroti vai kuri ir iestrādāti ierīcē. Nepiemērotu plīts aizsargu lietošana var izraisīt negadījumus.

Drošības norādījumi

Uzstādīšana



BRĪDINĀJUMS! Ierīci drīkst uzstādīt tikai pilnvarots speciālists.



Ievērojiet ierīces komplektācijā iekļautās montāžas instrukcijas.

- Noņemiet visu iesaiņojumu.
- Neuzstādieliet un nelietojiet bojātu ierīci.
- Nodrošinieliet starp blakus uzstādītām ierīcēm piemērotu attālumu.
- Vienmēr uzmanīgi pārvietojiet ierīci, jo tā ir smaga. Vienmēr izmantojiet drošības cimdus un slēgtus apavus.
- Apstrādājiet nozāģētās virsmas ar hermetizējošu līdzekli, lai nepieļautu piebriešanu mitruma ietekmē.
- Aizsargājiet ierīces apakšu no tvaika un mitruma.
- Neuzstādieliet ierīci blakus durvīm vai zem logiem. Tas jāievēro, lai, atverot durvis vai logu, nenokristu ēdiena gatavošanas trauki.
- Pārliecinieties, ka vieta zem plīts virsmas ir pietiekoša gaisa cirkulācijai.
- Ierīces apakšdaļa var būt karsta. Ja ierīce tiek uzstādīta virs atvilktnēm,

pārliecinieties uzstādīt neuzliesmojošu atdalošo paneli zem ierīces, lai novērstu piekļūvi apakšpusei.

Pieslēgums elektrotīklam



BRĪDINĀJUMS! Var izraisīt ugunsgrēku un elektrošoku.

- Visus elektrisko savienojumu darbus vajadzētu veikt pilnvarotam speciālistam.
- Ja uz datu plāksnītes nav norādīts simbols , ierīci jāiezemē.
- Pirms jebkādu darbību veikšanas pārliecinieties, ka ierīce ir atvienota no strāvas padeves.
- Pārliecinieties, ka tehnisko datu plāksnītē norādītie parametri atbilst elektrotīkla parametriem.
- Pārbaudiet, vai ierīce ir pareizi uzstādīta. Vaļīgs vai neatbilstošs strāvas vads vai kontaktdakša (ja tāda ir) var izraisīt kontakta pārmērīgu sakaršanu.
- Izmantojiet pareizu elektrības padeves vadu.
- Neļaujiet elektrības padeves vadam satīties.

- Nodrošiniet, ka tiek uzstādīta trieciena aizsardzība.
 - Kabeļa stiprinājumam izmantojiet vada atslogotāju.
 - Pieslēdzot ierīci rozetei, pārliedzinieties, ka elektrības vads vai kontaktdakša (ja tāda ir) nepieskaras ierīces karstajām daļām vai ēdiena gatavošanas traukiem.
 - Nelietojiet daudzkontakta adapterus vai pagarinātājus.
 - Rīkojieties uzmanīgi, lai nesabojātu kontaktspraudni (ja tāds ir) un strāvas kabeli. Sazinieties ar mūsu pilnvaroto servisa centru vai elektriķi, lai nomainītu bojātu strāvas kabeli.
 - Daļas, kas nodrošina aizsardzību pret elektrošoku no strāvu vadošiem un izolētajiem elementiem, jānostiprina tā, lai tos nevarētu noņemt bez instrumentiem.
 - Pieslēdziet kontaktspraudni kontaktlīzdai tikai uzstādīšanas beigās. Pārbaudiet, vai pēc uzstādīšanas kontaktspraudnim var brīvi piekļūt.
 - Ja kontaktlīzdai ir vaļīga, neievietojiet tajā kontaktspraudni.
 - Nekad neatslēdziet ierīci no tīkla, velkot aiz strāvas kabeļa. Vienmēr velciet aiz kontaktspraudņa.
 - Ir jāizmanto atbilstošas izolācijas ierīces: automātslēdži, drošinātāji (no turētājiem izskrūvējami drošinātāji), zemējuma noplūdes automātslēdži un savienotāji.
 - Elektroinstalācijai ir jābūt aprīkotai ar izolācijas ierīci, kura ļauj jums atvienot ierīci no strāvas padeves visos polos. Izolācijas ierīcei ir jābūt aprīkotai ar vismaz 3 mm platu atvērumu starp kontaktiem.
 - Lietošanas laikā neatstājiet ierīci bez uzraudzības.
 - Pēc katras izmantošanas reizes iestatiet gatavošanas zonu stāvoklī "Izslēgts".
 - Nenovietojiet galda piederumus un gatavošanas trauku vākus uz gatavošanas zonām. Tie var sakarst.
 - Nelietojiet ierīci ar mitrām rokām, vai ja ierīce nonākusi saskarē ar ūdeni.
 - Nelietojiet ierīci kā darba virsmu vai uzglabāšanai paredzētu virsmu.
 - Ja ierīces virsma ir ieplaisājusi, nekavējoties atvienojiet ierīci no strāvas padeves. Tas novērsīs elektrošoka risku.
 - Ierīces darbināšanas laikā lietotājiem ar elektrokardiostimulatoru jāturas vismaz 30 cm attālumā no indukcijas gatavošanas zonām.
 - Ievietojot pārtiku karstā eļļā, tā var izšļakstīties.
- ⚠ BRĪDINĀJUMS!** Pastāv ugunsgrēka vai sprādziena risks.
- Uzkarstēti tauki un eļļa var radīt uzliesmojošu tvaiku. Gatavošanas laikā netuviniet taukvielas un eļļu atklātai liesmai vai sakarsētiem priekšmetiem.
 - Augstā temperatūrā uzkarstētas eļļas izdalītie tvaiki var pēkšņi uzliesmot.
 - Pārtikas atliekas saturoša izmantotā eļļa var uzliesmot zemākā temperatūrā nekā pirmreizējās lietošanas eļļa.
 - Neievietojiet ierīcē un neglabājiet tās tuvumā vai uz tās viegli uzliesmojošas vielas vai ar viegli uzliesmojošām vielām piesūcinātus priekšmetus.
- ⚠ BRĪDINĀJUMS!** Pastāv ierīces bojājumu risks.
- Neturiet karstus ēdiena gatavošanas traukus uz vadības paneļa.
 - Nedrīkst novietot karstu pannas vāku uz plīts stikla virsmas.
 - Ēdiena gatavošanas laikā neļaujiet ēdiena gatavošanas traukiem vārīties tukšiem.
 - Ievērojiet piesardzību, lai neļautu priekšmetiem vai gatavošanas traukiem nokrist uz ierīces. Tas var sabojāt virsmu.
 - Neieslēdziet gatavošanas zonas ar tukšiem gatavošanas traukiem vai bez tiem.

Lietošana

⚠ BRĪDINĀJUMS! Savainojumu, apdegumu vai elektrošoka risks.

- Nemainiet šī produkta specifikāciju.
- Pirms pirmās lietošanas, noņemiet visus iesaiņojuma materiālus, uzlīmes un aizsargplēvi (ja tādi ir).
- Pārliedzinieties, ka ierīces ventilācijas atveres nav nosprostotas.

- Nenovietojiet alumīnija foliju tieši uz ierīces.
- Gatavošanas trauki, kas ražoti no čuguna vai ar bojātu apakšu var radīt skrāpējumus stiklam / stikla keramikas virsmai. Pārvietojot priekšmetus uz gatavošanas virsmas, vienmēr tos paceliet.

Apkope un tīrīšana

- Regulāri tīriet ierīci, lai novērstu virsmas materiāla sabojāšanos.
- Pirms tīrīšanas izslēdziet ierīci un ļaujiet tai atdzist.
- Ierīces tīrīšanai neizmantojiet tvaiku un neizsmidziniet ūdeni.
- Tīriet ierīci ar mitru, mīkstu drānu. Izmantojiet tikai neitrālus mazgāšanas līdzekļus. Neizmantojiet abrazīvus izstrādājumus, abrazīvus sūkļus, šķīdinātājus vai metāla priekšmetus.

Serviss

- Lai salabotu ierīci, sazinieties ar pilnvarotu servisa centru. Izmantojiet tikai oriģinālās rezerves daļas.

- Informācija par šajā produktā esošo lampu (lampām) un atsevišķi nopērkamajām rezerves lampām: Šīs lampas ir paredzētas ekstremāliem fiziskajiem apstākļiem, piemēram, temperatūrai, vibrācijai, mitrumam, māsaimniecības ierīcēs vai paredzētas informēšanai par ierīces darbības statusu. Tās nav paredzētas citiem lietošanas veidiem un nav piemērotas māsaimniecības telpu apgaismojumam.

Utilizācija



BRĪDINĀJUMS! Pastāv savainošanās vai nosmakšanas risks.

- Sazinieties ar vietējām iestādēm, lai noskaidrotu, kā utilizēt ierīci.
- Atvienojiet ierīci no elektropadeves.
- Nogrieziet strāvas kabeli netālu no ierīces un utilizējiet to.

Uzstādīšana



BRĪDINĀJUMS! Skatiet sadaļu "Drošība".

Vispārēja informācija

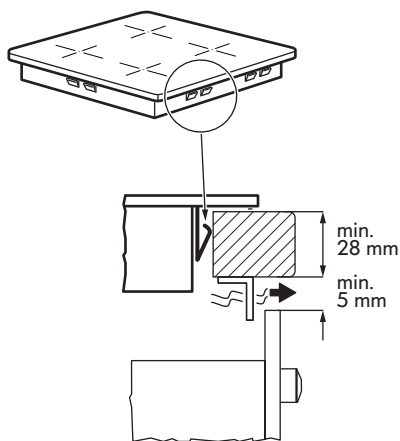
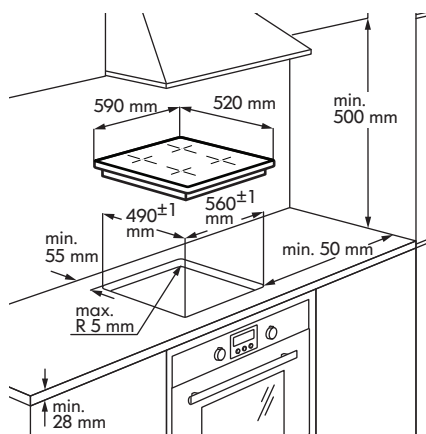

- i Veicot uzstādīšanu, jāievēro tās valsts spēkā esošos likumus, nosacījumus, direktīvas un standartus (elektriskās drošības prasības un noteikumus), kurā tiek uzstādīta ierīce.
- Sīkāk par uzstādīšanu skatiet Montāžas norādījumus.
- Ja zem plīts virsmas nav cepeškrāsns, uzstādiet atdalošo paneli zem ierīces atbilstoši montāžas norādījumiem.
- Blīvējumam starp iekārtu un darbvirsmu neizmantojiet silikona blīvēšanas masu.

Elektrības padeves pieslēgšana

- ⚠ **BRĪDINĀJUMS!** Skatiet sadaļu "Drošība".
- ⚠ **BRĪDINĀJUMS!** Visus elektrisko savienojumu darbus var veikt pilnvarots speciālists.

Pieslēgums elektrotīklam

- Pirms pieslēgšanas pārbaudiet, vai ierīces nominālais spriegums, kas norādīts uz tehnisko datu plāksnītes, atbilst mājas elektrosistēmas sprieguma parametriem. Tehnisko datu plāksnīte atrodas uz plīts apakšējā ietvara.
- Rīkojieties saskaņā ar savienojuma diagrammu (tā atrodas zem plīts ietvara virsmas).
- Lietojiet tikai oriģinālas rezerves daļas, kuras piegādā rezerves daļu serviss.
- Plīts tiek piegādāta ar strāvas savienošanas kabeli. Lai nomainītu bojāto strāvas vadu, izmantojiet kabeli: H05V2V2-F vai ekvivalentu, kas iztur 70°C vai augstāku temperatūru. Strāvas padeves kabeļa nomainīšanu drīkst veikt tikai kvalificēts elektriķis.
- Izveidotajā vadojumā nepieciešams iekļaut atvienošanas veidu.

- Savienojums un savienojuma posmi jāveic atbilstoši savienojuma diagrammā norādītajam.
- Ierīce ir ar divkāršu izolāciju un tai nav vajadzīgs zemējums.
- Nostipriniet savienojošo kabeli ar kabeļa stiprinājumu vai skavām.
- Ierīce darbojas 50 Hz un 60 Hz frekvencēs un nav nepieciešamas nekādas kvalificēta elektriķa darbības, lai veiktu pārslēgšanu starp frekvencēm.

Savienojumu diagramma

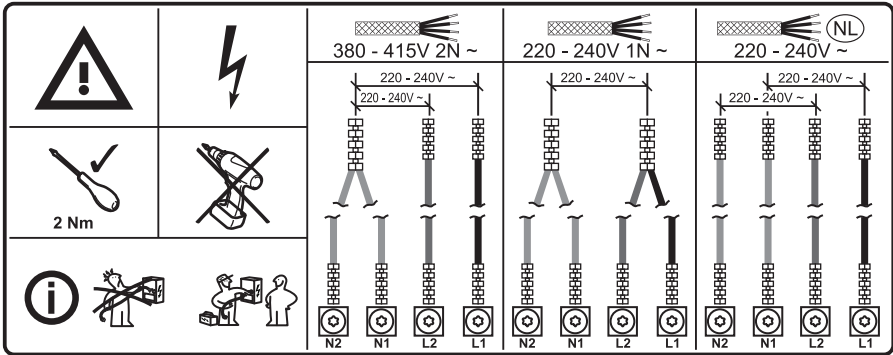

Vadu krāsas			
N2	N1	L2	L1
Zils	Zils – pelēks	Brūns	Melns

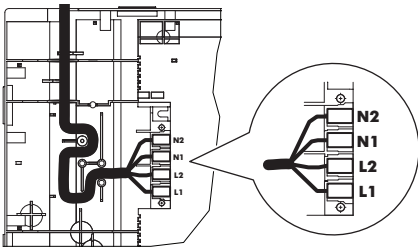

Kad plīts ir pievienota pie strāvas, pārbaudiet, vai visas gatavošanas zonas darbojas. Uzlieciet katliņu ar nedaudz ūdens uz gatavošanas zonas un iestatiet jaudas iestatījumu katrai zonai uz maksimālo līmeni uz īsu laiku.

- **i** Ja pēc plīts pirmās ieslēgšanas reizes displejā parādās simbols **E3** vai **E8**, skatiet sadaļu "Problēmrisināšana".

i Cieši pievelciet spaiļu skrūves!

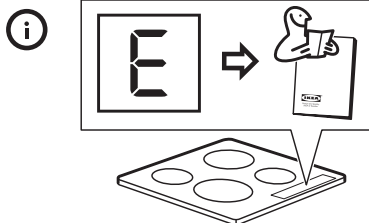
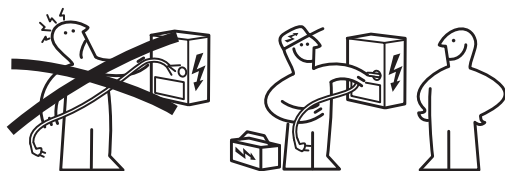

Izstrādājuma apraksts

Gatavošanas zonas izkārtojums

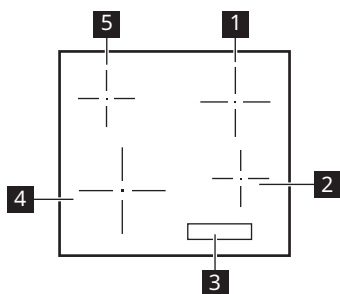



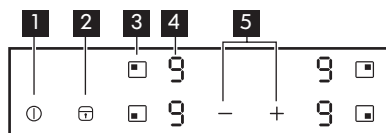

- 1 Viena gatavošanas zona (180 mm) 1700 W, ar funkciju Jaudas pastiprināšana 1800 W
- 2 Viena gatavošanas zona (145 mm) 1400 W, ar funkciju Jaudas pastiprināšana 1500 W
- 3 Vadības panelis
- 4 Viena gatavošanas zona (210 mm) 2200 W, ar funkciju Jaudas pastiprināšana 2400 W
- 5 Viena gatavošanas zona (145 mm) 1400 W, ar funkciju Jaudas pastiprināšana 1500 W

Vadības paneļa izkārtojums











- 1  Plīts virsmas ieslēgšana un izslēgšana.
- 2  Lai ieslēgtu vai izslēgtu Bloķētājs / Bērnu drošības funkcija / Tīrīšanas režīms.
- 3  Lai izvēlētos gatavošanas zonu.



4 Jaudas iestatījumu displejs: , , .

5  /  sildīšanas iestatījumu palielināšana un samazināšana.

Jaudas iestatījumu displeji

Displejs	Apraksts
	Gatavošanas zona ir deaktivizēta.
	Gatavošanas zona darbojas.
	Darbojas Booster.
 + cipars	Radušies darbības traucējumi. Skatiet sadaļu "Traucējummeklēšana".
	Gatavošanas zona joprojām ir karsta (atlikušais siltums).
	Bloķētājs / Bērnu drošības funkcija / Tīrīšanas režīms.
	Neatbilstošs vai pārāk mazs gatavošanas trauks vai uz gatavošanas zonas nav novietots gatavošanas trauks.
	Automātiskā izslēgšanās aktivizēta.

Atlikušā siltuma indikators

 **BRĪDINĀJUMS!**  Kamēr indikators turpina degt, pastāv apdegumu risks no atlikušā karstuma.

Indukcijas gatavošanas zonas rada gatavošanas procesam nepieciešamo siltumu tieši ēdiena gatavošanas trauka pamatnē. Stikla keramikas virsma sakarst no trauku izstarotā karstuma.

Indikators  sāk degt, kad gatavošanas zona ir karsta.

Indikatori var arī iedegties:

- blakus esošajām gatavošanas zonām, pat ja tās neizmantojat,
- ja uz aukstas gatavošanas zonas tiek novietoti karsti gatavošanas trauki,
- kad gatavošanas virsma ir izslēgta, bet gatavošanas zona joprojām ir karsta.

Indikators nodziest, kad gatavošanas zona ir atdzisusi.

Izmantošana ikdienā

① Ieslēgšana/izslēgšana

Pieskarieties ① 1 sekundi, lai ieslēgtu vai izslēgtu ierīci.

Automātiskā izslēgšanās

Funkcija automātiski izslēdz ierīci, ja;

- visas gatavošanas zonas tiek izslēgtas;
- jūs neiestatījāt jaudas iestatījumu pēc ierīces ieslēgšanas;

- jebkurš simbols tika nosegts ilgāk par 10 sekundēm (ar pannu, divieli utt.);
- jūs pēc zināma laika neizslēdzat gatavošanas zonu vai arī nemaināt jaudas iestatījumu, vai arī pārkaršanas gadījumā (piem., kad katliņš izvārās sauss). Iedegas simbols . Pirms nākamās lietošanas reizes iestatiet gatavošanas zonu uz .

Jaudas iestatījums	Automātiskā izslēgšanās pēc
-	6 stundām
-	5 stundām
	4 stundām
-	1,5 stundām

- Izmantojot nepiemērotus virtuves traukus, sakarsēšanas zonas displejā sāk mirgot apzīmējums un pēc 2 minūtēm gatavošanas zonas displejs izslēdzas.

Jaudas iestatījuma regulēšana

Lai iestatītu gatavošanas zonu, pieskarieties tam sensora laukam , kurš atbilst gatavošanas zonai. Displejā tiek parādīts sildīšanas pakāpes indikators ().

Pieskarieties pie , lai palielinātu sildīšanas pakāpi.

Pieskarieties pie , lai samazinātu sildīšanas pakāpi.

Vienlaicīgi pieskarieties un , lai izslēgtu gatavošanas zonu.

Funkcijas Booster lietošana

Funkcija Booster nodrošina papildu jaudu indukcijas gatavošanas zonām.

Lai aktivizētu funkciju gatavošanas zonai: vispirms ir jāiestata gatavošanas zona, pēc

tam jāiestata maksimālā siltuma pakāpe. Pieskarieties , līdz iedegas .

Lai izslēgtu šo funkciju, pieskarieties .

Pēc maksimums 10 minūtēm, indukcijas gatavošanas zonas automātiski atgriezīsies uz jaudas iestatījumu.

Bloķētājs / Tīrīšanas režīms

Vadības paneli var nobloķēt, bet gatavošanas zonas turpinās darboties. Tas novēršīs nejaušu jaudas iestatījuma maiņu.

- Izmantojiet šo funkciju, lai notīrītu plīts virsmu gatavošanas laikā, ja nepieciešams.

Vispirms iestatiet jaudas iestatījumu.

Šīs funkcijas aktivizēšanai pieskarieties . Uz 4 sekundēm iedegsies simbols .

Lai apstādinātu funkcijas darbību, pieskarieties . Aktivizēts iepriekš iestatītais jaudas iestatījums.

Izslēdzot ierīci, apturēsiet arī šo funkciju.

Bērnu drošības funkcija

Šī funkcija nepieļauj nejaušu ierīces ieslēgšanu un lietošanu.





Lai ieslēgtu funkciju:

- Ieslēdziet atkal ierīci ar . Neiestatiet jaudas iestatījumu.
- Piespiediet 4 sekundes. Iedegsies simbols .
- Izslēdziet atkal ierīci ar .

Lai izslēgtu funkciju:

- Ieslēdziet atkal ierīci ar . Neiestatiet jaudas iestatījumu. Piespiediet 4 sekundes. Iedegsies simbols .
- Izslēdziet atkal ierīci ar .









Lai ignorētu funkciju tikai vienu reizi vārīšanai laikā:

- Ieslēdziet atkal ierīci ar . Iedegties simbols .
- Piespiediet  4 sekundes. Iestatiet jaudas iestatījumu 10 sekunžu laikā. Ierīci var lietot.
- Kad ierīce tiek izslēgta ar , funkcija atkal darbojas.

OffSound Control (Skaņas signālu ieslēgšana un izslēgšana)

Sākotnēji ierīces skaņas signāli ir ieslēgti.

Skaņas ieslēgšana un izslēgšana.

1. Izslēdziet ierīci.
2. Pieskarieties pie  3 sekundes. Displejs ieslēdzas un izslēdzas.
3. Pieskarieties pie  3 sekundes. Kreisajā priekšējā zonā displejā parādās , bet labajā priekšējā zonā parādās  vai .
4. Pieskarieties aizmugurējās labās zonas sensora laukam , lai izvēlētos kādu no turpmākajām iespējām.
 -  — skaņas signāli ir izslēgti.
 -  — skaņas signāli ir ieslēgti.

Lai apstiprinātu izvēli, nogaidiet 10 sekundes, kamēr ierīce automātiski izslēdzas.

Kad šī funkcija ir iestatīta stāvoklī , varat dzirdēt skaņas vienīgi, kad:

- jūs pieskaraties .
- novietojat kādu priekšmetu uz vadības paneļa.

-  Ja ierīce izslēdzas sakarā ar elektrības padeves problēmām, tā nesaglabā iepriekšējos iestatījumus.

Jaudas apmaiņas funkcija

Ja ir aktivizētas vairākas zonas un patērētā jauda pārsniedz strāvas padeves ierobežojumu, tad šī funkcija sadala pieejamo jaudu starp gatavošanas zonām.

Plīts virsma kontrolē karstuma iestatījumus, lai aizsargātu mājokļa elektroinstalācijas drošinātājus.

- Gatavošanas zonas ir grupētas atbilstoši to atrašanās vietai un plīts virsmas fāžu skaitam. Katrai fāzei ir maksimālā elektrības slodze. Ja plīts virsma sasniedz maksimāli pieejamo vienas fāzes strāvas apjomu, gatavošanas zonu jauda tiek automātiski samazināta.
- Ja vienlaikus tiek aktivizēta vairāk nekā viena gatavošanas zona, jauda tiek samazināta un sadalīta starp visām aktivajām zonām. Jaudas sadale tiek nodrošināta tikmēr, kamēr zonas ir aktīvas. Zonas neatgriezīsies uz pilnas jaudas iestatījumiem, ja viena no tām tiek izslēgta. Jaudas sadalīšanas funkcija pārstāj darboties tikai tad, kad izslēgtas visas gatavošanas virsmas zonas.
- Karsēšanas iestatījuma displejs zonai ar samazināto jaudu mainās starp atlasīto sildīšanas iestatījumu un pazeminātās karsēšanas jaudas iestatījumu.
- Uzgaidiet, līdz displejs pārstāj mirgot, vai samaziniet pēdējās atlasītās gatavošanas zonas karstuma iestatījumu. Gatavošanas zonas turpinās darboties samazinātā karstuma iestatījumā. Nepieciešamības gadījumā varat manuāli mainīt gatavošanas zonu karsēšanas iestatījumus.

Aplūkojiet ilustrāciju ar iespējamajām kombinācijām, kurās jauda var tikt sadalīta starp gatavošanas zonām.

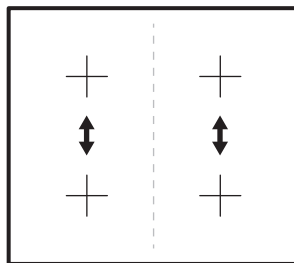

Gatavošanas tabula

Karsēšanas iestatījums	Izmantojiet, lai:	Laiks (min.)	Padomi
1	Ēdiena uzturēšana siltumā.	pēc nepieciešamības	Uzlieciet gatavošanas traukam vāku.
1 - 2	Holandes mērce, kausēšana: sviests, šokolāde, želatīns.	5 - 25	Periodiski apmaisiet.
1 - 2	Sacietēšana: gaisīgas omletes, ceptas olas.	10 - 40	Gatavojiet traukā ar uzliktu vāku.
2 - 3	Vārīt rīsus un gatavot piena ēdienus uz mazas uguns, uzsil-dīt pusfabrikātus.	25 - 50	Šķidruma daudzumam jābūt vismaz divreiz lielākam nekā rīsu daudzumam, maisiet ēdienus uz piena bāzes gatavošanas laikā.
3 - 4	Dārzeņu, zivju, gaļas sautēšana.	20 - 45	Pievienojiet dažas ēdamkarotes ūdens. Pārbaudiet ūdens daudzumu gatavošanas procesa laikā.
4 - 5	Tvaicēti kartupeļi un citi dārzeni.	20 - 60	Ielejiet trauka apakšā 1–2 cm ūdens. Pārbaudiet ūdens līmeni gatavošanas procesa laikā. Uzlieciet traukam vāku.
4 - 5	Lielāku ēdiena daudzumu, sautējumu un zupu gatavošana.	60 - 150	Līdz 3 l šķidruma, plus sastāvdaļas.
6 - 7	Viegla cepšana: eskalops, teļa gaļas šniece, siteņi, kotletes, desiņas, aknas, miltu bāzes mērce, olas, pankūkas, virtuļi.	pēc nepieciešamības	Apgrieziet, kad nepieciešams.
7 - 8	Intensīva cepšana, kartupeļu pankūkas, filejas steiki, steiki.	5 - 15	Apgrieziet, kad nepieciešams.
9	Ūdens vārīšana, makaronu gatavošana, gaļas apcepšana (gulašs, cepetis traukā), salmiņu vārīšana eļļā.		
	Vārīt lielu ūdens daudzumu. Aktivizēta funkcija Booster.		

 Datu tabulai ir tikai informatīvs raksturs.

Padomi ir ēdiena gatavošanas traukiem

⚠ BRĪDINĀJUMS! Skatiet sadaļu "Drošība".

Kādus katlus izmantot?

Izmantojiet ēdiena gatavošanas traukus, kas ir piemēroti indukcijas plīts virsmām. Ēdiena gatavošanas traukiem jābūt no feromagnētiska materiāla, piemēram:

- čuguna;
- emaljēta tērauda;
- oglekļa tērauda;
- nerūsējošā tērauda (vairums veidu);
- alumīnija ar feromagnētisku pārklājumu.

Lai noteiktu, vai katls vai panna ir piemērots, pārbaudiet, vai ir šāds simbols  (parasti uzspiests uz ēdiena gatavošanas trauka apakšpuses). Jūs varat pielikt arī magnētu pie pamatnes. Ja tas pielīp pie apakšpuses, ēdiena gatavošanas trauks der indukcijas plīts virsmai.

Lai nodrošinātu optimālu efektivitāti, vienmēr izmantojiet katlus un pannas ar plakānu pamatni, kas vienmērīgi vada siltumu. Ja pamatne nav līdzena, tas ietekmēs jaudas un siltuma vadītspēju.

Lietošana

Minimālais katla / pannas pamatnes diametrs dažādām gatavošanas zonām

Lai nodrošinātu, ka plīts virsma darbojas atbilstoši, ēdiena gatavošanas traukiem jābūt ar atbilstošu minimālo diametru, kā arī tiem jānosedz viens vai vairāki atsauces punkti, kas norādīti uz plīts virsmas.

Vienmēr izmantojiet gatavošanas zonu, kas vislabāk atbilst ēdiena gatavošanas trauka pamatnes diametram.

Gatavošanas zona	Ēdiena gatavošanas trauka diametrs [mm]
Kreisā aizmugurē	125 - 145

Kreisā priekšā	125 - 210
Labā aizmugurē	150 - 180
Labā priekšā	125 - 145

Tukši vai ar plānu pamatni katli / pannas

Neizmantojiet tukšus katlus / pannas vai ēdiena gatavošanas traukus ar plānu pamatni uz plīts virsmas, jo tā nespēs kontrolēt temperatūru vai automātiski izslēgsies, ja temperatūra būs pārāk augsta. Tas var sabojāt ēdiena gatavošanas traukus vai plīts virsmu. Ja tā notiek, nepieskarieties nekam un gaidiet, līdz visas sastāvdaļas atdziest.

Ja parādās kļūdas ziņojums, skatiet sadaļu "Problēmrisināšana".

Padomi un ieteikumi Trokšņi gatavošanas laikā

Kad gatavošanas zona ir ieslēgta, tā var īsu brīdi dūkt. Tā ir visu indukcijas gatavošanas zonu īpašība un neietekmē nedz ierīces funkcijas, nedz tās kalpošanas laiku. Trokšnis ir atkarīgs no izmantotā ēdiena gatavošanas trauka. Ja tas ļoti traucē, nomainiet ēdiena gatavošanas traukus.

Inducijas plīts virsmas standarta darbības skaņa

Inducijas tehnoloģijas pamatā ir elektromagnētiskais lauks, kas karsē tieši uz plīts uzlikto trauku apakšu. Atkarībā no ražošanas veida katli un pannas var radīt dažādus trokšņus un vibrācijas. Šīs skaņas var raksturot šādi:

- **Klusā dūšana (atgādina transformatora darbību):** Šī skaņa rodas, gatavojot ēdienu augstā temperatūrā. To rada enerģijas plūsma no plīts virsmas uz trauku. Skaņa kļūst klusāka vai pazūd, samazinot gatavošanas temperatūru.

- **Klusa svilpošana:** Šī skaņa dzirdama tad, ja uz plīts virsmas uzliktais trauks ir tukšs. Tā pazūd, traukā ielejot šķidrumu vai ieliekot pārtikas produktus.
- **Sprakšķēšana:** Šī skaņa dzirdama, ja trauks izgatavots no vairākiem dažādu materiālu slāņiem. To rada virsmas vibrācija, saskaroties dažādiem materiāliem. Šī skaņa rodas uz trauka, un tās amplitūda ir mainīga atkarībā no šķidruma vai ēdiena daudzuma traukā un no ēdiena gatavošanas veida (piemēram, vārīšana augstā vai zemā temperatūrā vai cepšana).
- **Svilpošana zemā tonī:** Šī skaņa rodas, ja trauki ir gatavoti no dažādiem materiāliem vairākos slāņos un ja tajos ēdienu gatavo maksimālajā temperatūrā un uz divām sildvirsmām. Skaņa kļūst klusāka vai pazūd, samazinot gatavošanas temperatūru.
- **Ventilatora radīta skaņa:** Lai elektrosistēma darbotos pareizi, ir jāregulē sildvirsmas temperatūra. Šajā nolūkā sildvirsmā ir aprīkota ar dzesēšanas ventilatoru, ko ieslēdz, lai pazeminātu un noregulētu elektrosistēmas temperatūru. Ventilators var turpināt darboties arī pēc ierīces izslēgšanas, ja sildvirsmas temperatūra joprojām būs pārāk augsta.
- **Ritmiskas skaņas, kas līdzinās pulksteņa tikšķēšanai:** Šī skaņa dzirdama tikai tad, ja darbojas vismaz trīs ēdiena gatavošanas sildvirsmas, un tā pazūd vai kļūst klusāka, dažas no tām izslēdzot. Šī skaņa rodas standarta indukcijas tehnoloģijas darbības rezultātā, un tā nav ierīces defekts.

Kopšana un tīrīšana

Vispārēja informācija

- ⚠ **BRĪDINĀJUMS!** Pirms tīrīšanas izslēdziet ierīci un ļaujiet tai atdzist.
- ⚠ **BRĪDINĀJUMS!** Drošības nolūkos netīriet ierīci ar tvaika vai augsta spiediena tīrītāju.
- ⚠ **BRĪDINĀJUMS!** Asi un skrāpējoši tīrīšanas līdzekļi sabojās iekārtu. Tīriet ierīci pēc katras lietošanas reizes, izmantojot ūdeni un trauku mazgāšanas līdzekli. Notīriet arī tīrīšanas līdzekļu paliekas.
- ⓘ Skrāpējumi vai tumši traipi, kas rodas uz stikla keramikas, un kurus nav iespējams notīrīt, neietekmē ierīces veiktspēju.

Ēdiena atlieku un piekaltušu ēdiena atlieku tīrīšana

Ja cukurs vai ēdiens, kura sastāvā ir cukurs, saskaras ar sakarsušo gatavošanas zonu un izkūst, nekavējoties notīriet to. Skrāpis ir piemērotākais instruments stikla virsmas tīrīšanai. Tas neietilpst ierīces komplektā. Novietojiet uz plīts virsmas noteiktā leņķī skrāpi un notīriet ēdienu paliekas, virzot skrāpja asmeni pāri virsmai Tīriet ierīci ar mitru drānu un trauku mazgāšanas līdzekli. Visbeidzot noslaukiet stikla virsmu sausu ar tīru drānu.





Kaļķakmens nogulsnes, ūdens nogulsnes, tauku traipi vai spīdīgi metāliskas krāsas maiņas plankumi jānotīra pēc ierīces atdzišanas. Lietojiet tikai tādus tīrīšanas līdzekļus, kas paredzēti stikla keramikas vai nerūsējošā tērauda virsmām.

Problēmrisināšana

 **BRĪDINĀJUMS!** Skatiet sadaļu "Drošība".

Kā rīkoties, ja...

Problēma	Iespējamais cēlonis	Risinājums
Nevar ieslēgt vai lietot ierīci.	Plīts virsma nav pieslēgta elektrotīklam vai tā ir pieslēgta elektrotīklam nepareizi.	Pārbaudiet, vai plīts virsma ir pareizi pieslēgta elektrotīklam. Skatiet savienojuma diagrammu.
	Izdedzis drošinātājs.	Pārbaudiet, vai darbības traucējumu cēlonis ir drošinātājs. Ja drošinātājs atkārtoti izdeg, sazinieties ar pilnvarotu uzstādītāju.
	Jaudas iestatījums nav iestatīts 10 sekunžu laikā.	Ieslēdziet plīti vēlreiz un 10 sekunžu laikā iestatiet jaudas pakāpi.
	Skarti 2 vai vairāki simboli vienlaicīgi.	Pieskarieties tikai vienam simbolam vienlaicīgi.
	Uz vadības paneļa ir ūdens vai tauku traipi.	Notīriet vadības paneli un pagaidiet dažas sekundes, pirms ieslēdzat ierīci atkal.
Atskan skaņas signāls un plīts virsma izslēdzas. Izslēdzot plīti, atskan skaņas signāls.	Uz viena vai vairākiem vadības paneļa simboliem uzlikts kāds priekšmets.	Noņemiet priekšmetu no simbola.
Ierīce izslēdzas	Kaut kas uzlikts uz simbola  .	Noņemiet priekšmetu no simbola.
Neiedegas indikators Atlikušā siltuma indikators.	Zona nav karsta, jo darbojas pavisam īsu laiku.	Ja zona ir darbojusies pietiekami ilgi, lai būtu karsta, sazinieties ar klientu apkalpošanas centru.
Jaudas pakāpe mainās starp diviem līmeņiem.	Darbojas funkcija Jaudas apmaiņas funkcija.	Skatiet sadaļu "Ikdienas lietošana".
Simboli sakarst.	Ēdiena gatavošanas trauks ir pārāk liels vai novietots pārāk tuvu vadības elementiem.	Ja tas ir iespējams, novietojiet lielāka izmēra ēdiena gatavošanas traukus uz aizmugurējām gatavošanas zonām.

Problēma	Iespējamais cēlonis	Risinājums
Pieskaroties simbolam uz vadības paneļa, nav signāla.	Signāli ir izslēgti.	Ieslēdziet signālus. Skatiet sadaļu "Ikdienas lietošana" > "OffSound Control".
Iedegas  .	Automātiskā izslēgšanās aktivizēta.	Izslēdziet plīti un tad atkal ieslēdziet.
Iedegas  .	Darbojas funkcijas Bērnu drošības funkcija vai Bloķētājs.	Skatiet sadaļu "Ikdienas lietošana".
Iedegas  un skaitlis.	Plīts virsmai radusies kļūda.	Atvienojiet plīts virsmu uz kādu laiku no elektrotīkla. Izslēdziet mājas elektrotīkla drošinātāju. Ieslēdziet to atpakaļ. Ja  iedegas atkārtoti, sazinieties ar pilnvarotu uzstādītāju.
Iedegas  .	Plīts darbībā radies traucējums, jo katls izvārijušies sauss. Darbojas Automātiskā izslēgšanās un aizsardzība pret pārkaršanu attiecīgajām zonām.	Plīts izslēgšana Noņemiet karstos gatavošanas traukus. Aptuveni pēc 30 sekundēm ieslēdziet zonu vēlreiz. Ja problēma bija ar gatavošanas traukiem, kļūdas ziņojums nodzisis. Atlikušā siltuma indikators var turpināt degt. Ļaujiet traukiem pietiekami atdzist. Pārbaudiet vai jūsu trauki ir saderīgi ar virsmu. Skatiet sadaļu "Norādījumi par ēdiena gatavošanas traukiem".







Ja radusies kļūme, mēģiniet to atrisināt, ievērojot problēmrisināšanas norādījumus. Ja problēmu neizdodas atrisināt, sazinieties ar IKEA veikalu vai klientu apkalpošanas centru. Pilnu IKEA kontaktinformācijas sarakstu var atrast šīs lietotāja rokasgrāmatas beigās.



Ja lietošiet ierīci nepareizi vai arī to uzstādīs nepilnvarots uzstādītājs, par klientu apkalpošanas centra inženiera vai izplatītāja apmeklējumu problēmu novēršanai būs papildus jāmaksā pat garantijas perioda laikā.

Tehniskie dati

Tehnisko datu plāksnīte

MODEL 000.000.00 21552 Made in ... PI-000000-0 © Inter IKEA Systems B.V. 2019	IKEA of Sweden AB SE - 343 81 Älmhult	Model 00000000 PNC 000 000 000 00	Typ 60 GAD DC AU 6.9kW S No220V-240V AC 50-60 Hz	
	 Design and Quality IKEA of Sweden	    		

Iepriekš esošajā attēlā parādīta ierīces tehnisko datu plāksnīte. Faktiskā tehnisko datu plāksnīte atrodas zem korpusa. Sērijas numurs ir raksturīgs katram izstrādājumam.

Cien. pircēj! Glabājiet papildu tehnisko datu plāksnīti ar lietotāja rokasgrāmatu. Tas

mums ļaus palīdzēt jums labāk, precīzi identificējot jūsu plīti, ja jums nākotnē būs nepieciešama mūsu palīdzība. Pateicamies par palīdzību!

Energoefektivitāte

Produkta informācijas lapa saskaņā ar Ekodizaina regulu

Modeļa identifikācija		VILSTA 905.577.25
Plīts virsmas veids		Iebūvētā plīts virsma
Gatavošanas zonu skaits		4
Karsēšanas tehnoloģija		Indukcija
Apaļo gatavošanas zonu diametrs (Ø)	Priekšējā kreisā Aizmugurējā kreisā Priekšējā labā Aizmugurējā labā	21.0 cm 14.5 cm 14.5 cm 18.0 cm
Enerģijas patēriņš pa gatavošanas zonām (EC electric cooking)	Priekšējā kreisā Aizmugurējā kreisā Priekšējā labā Aizmugurējā labā	174.2 Wh/kg 183.9 Wh/kg 177.2 Wh/kg 176.3 Wh/kg
Plīts enerģijas patēriņš (EC electric hob)		177.9 Wh/kg
IEC/EN 60350-2, BS EN 60350-2 — Elektroierīces gatavošanai mājāsaimniecībā — 2. daļa: Virsmas — veiktspējas mērīšanas metodes.		

Enerģijas taupīšana

Jūs varat taupīt enerģiju ikdienas gatavošanas laikā, ja ievērojat tālāk sniegtos padomus.

- Uzskarsējot ūdeni, izmantojiet tikai nepieciešamo ūdens daudzumu.

- Ja iespējams, uzlieciet vāku ēdiena gatavošanas traukam.
- Novietojiet ēdiena gatavošanas traukus gatavošanas zonas centrā.
- Izmantojiet atlikušo siltumu, lai uzturētu ēdienu siltu vai to kausētu.

Apsvērumi par vides aizsardzību

Nododiet otrreizējai pārstrādei materiālus ar simbolu . Ievietojiet iepakojuma materiālus atbilstošajos konteineros to otrreizējai pārstrādei. Palīdziet aizsargāt apkārtējo vidi un cilvēku veselību, atkārtoti pārstrādājot elektrisko un elektronisko

iekārtu atkritumus. Neizmetiet ierīces, kas apzīmētas ar šo simbolu , kopā ar mājsaimniecības atkritumiem. Nododiet izstrādājumu vietējā otrreizējās pārstrādes punktā vai sazinieties ar vietējo pašvaldību.

IKEA GARANTĪJA

Cik ilgi IKEA garantija ir spēkā?

Šī garantija ir spēkā 5 gadus no ierīces iegādes brīža IKEA veikalā. Obligāti jā saglabā oriģinālais pirkuma čeks kā pirkuma pierādījums. Ja garantijas laikā tiek veikti kādi remontdarbi, tas nepaīdina ierīces garantijas laiku.

Kas veiks remontdarbus?

IKEA servisa pakalpojumu sniedzējs sniegs servisa pakalpojumus, izmantojot savu servisa centru vai autorizēto servisa centru tīklu.

Ko ietver šī garantija?

Šī garantija attiecas uz ierīces defektiem, kas radušies kļūdainas ierīces uzbūves vai defektīvu materiālu dēļ, sākot ar iegādes brīdi IKEA veikalā. Šī garantija attiecas tikai uz izmantošanu mājsaimniecībās. Izņēmumi ir norādīti sadaļā "Uz ko neattiecas šī garantija?" Garantijas laikā izmaksas, lai novērstu defektu, piem., remontdarbi, detaļas, darba izmaksas un ceļa izdevumi, tiks segtas, ja ierīce būs pieejama labošanai bez īpašiem izdevumiem. Uz šiem nosacījumiem attiecas ES vadlīnijas (Nr.

99/44/EG) un attiecīgie vietējie noteikumi. Nomainītās detaļas kļūst par IKEA īpašumu.

Ko IKEA darīs, lai novērstu problēmu?

IKEA nozīmētais servisa pakalpojumu sniedzējs izpētīs produktu un pēc saviem ieskatiem izlems, vai garantija attiecas uz bojājumu. Ja garantija attiecas uz bojājumu, IKEA servisa pakalpojumu sniedzējs vai autorizētais servisa centrs pēc saviem ieskatiem vai nu salabos bojāto produktu vai aizstās to ar tādu pašu vai līdzvērtīgu produktu.

Uz ko neattiecas šī garantija?

- Normālu nolietojumu.
- Tīšu vai nolaidības dēļ radušos bojājumu, bojājumu, kas radies lietošanas instrukcijas neievērošanas, nepareizas uzstādīšanas vai pieslēgšanas pie nepareiza sprieguma dēļ, bojājumu, kas radies ķīmiskas vai elektroķīmiskas reakcijas, rūsas, korozijas vai ūdens iedarbības dēļ, tostarp, bet ne tikai pārmērīga kaļķakmens satura ūdenī dēļ, kā arī neatbilstošu vides apstākļu radītu bojājumu.

- Patērīna detaļām, tostarp baterijām un spuldzēm.
- Nefunkcionālām un dekoratīvām detaļām, kas neietekmē normālu ierīces darbību, tostarp jebkādiem skrāpējumiem un iespējamām krāsas atšķirībām.
- Nejaušiem bojājumiem, kas radušies svešķermeņu vai vielu dēļ, un filtru, drenāžas sistēmu vai mazgāšanas līdzekļa nodalījumu tīrīšanas vai aizsprostojumu likvidēšanas dēļ.
- Šādu detaļu bojājumiem: keramiskais stikls, piederumi, trauku un galda piederumu grozi, pievades un drenāžas caurules, blīvējums, spuldzītes un to pārsegi, ekrāni, taustiņi, korpuss un korpusa detaļas. Ja vien iespējams pierādīt, ka šādi bojājumi radušies ražošanas kļūmju dē.
- Korpusiem, kuros nevar konstatēt bojājumus tehnika apmeklējuma laikā.
- Remontdarbiem, ko nav veikuši mūsu nozīmētie servisa pakalpojumu sniedzēji un/vai autorizētie servisa centru pārstāvji, vai gadījumiem, kad izmantotas neoriģinālās detaļas.
- Defektiem, kas radušies nepareizas vai specifiskajām neatbilstošas uzstādīšanas dēļ.
- Izmantošanu ne māsaimniecībās, t.i., profesionālu izmantošanu.
- Transportēšanas bojājumiem. Ja pircējs nogādā produktu uz savām mājām vai uz citu vietu, IKEA nav atbildīgs par bojājumiem, kas varētu rasties transportēšanas laikā. Tomēr, ja IKEA nogādā produktu uz pircēja adresi, tad uz bojājumiem, kas rodas transportēšanas laikā, attiecas šī garantija.
- IKEA ierīces sākotnējās uzstādīšanas izmaksas. Ja IKEA servisa pakalpojumu sniedzējs vai tā autorizēts servisa centra pārstāvis remontē vai nomaina ierīce saskaņā ar šīs garantijas nosacījumiem, servisa pakalpojumu sniedzējs vai tā autorizēts servisa centra pārstāvis atkārtoti uzstādīs salaboto ierīci vai uzstādīs nomaiņas ierīci, ja nepieciešams. Šis ierobežojums neattiecas uz bezdefektu darbu, ko veic kvalificēts speciālists,

izmantojot oriģinālās detaļas, lai pielāgotu ierīci citas ES valsts tehniskajām drošības specifikācijām.

Kā attiecas valsts likumi?

IKEA garantija sniedz jums specifiskas juridiskas tiesības, kas ietver vai pārsniedz vietējās prasības. Tomēr šie nosacījumi nekādā veidā neierobežo vietējā likumdošanā norādītās patērētāju tiesības.

Teritoriālā spēkā esamība

Ierīcēm, kas tiek iegādātas vienā ES valstī un pārvietotas uz citu ES valsti, servisa pakalpojumi tiks sniegti atbilstoši jaunajā valstī esošajiem garantijas nosacījumiem. Pienākums veikt remontdarbus garantijas ietvaros ir spēkā tikai tad, ja ierīce atbilst un tiek uzstādīta saskaņā ar:

- valsts, kurā tiek veikts garantijas pieprasījums, tehniskajām specifikācijām;
- montāžas norādījumiem un lietošanas instrukcijas drošības informāciju.

Garantijas remonts IKEA ierīcēm:

Nevilcinieties sazināties ar IKEA garantijas remontu:

1. pieprasīt garantijas remonta pieprasījumu saskaņā ar šo garantiju;
2. noskaidrot neskaidrus jautājumus par IKEA ierīces uzstādīšanu IKEA virtuves mēbelēs. Garantijas remonts nesniegs atbildes saistībā ar:
 - vispārēju IKEA virtuves mēbeļu uzstādīšanu;
 - elektrības (ja ierīcei nav vada un kontaktdakšas), ūdens un gāzes pieslēgumu, jo tie jāveic pilnvarotam servisa centra speciālistam.
3. noskaidrot neskaidrus jautājumus saistībā ar IKEA ierīces lietošanas instrukciju un specifiskajām.

Lai nodrošinātu, ka sniedzam jums labāko iespējamo palīdzību, lūgums rūpīgi izlasīt šajā bukletā sniegtos montāžas norādījumus un/vai lietošanas instrukcijas sadaļu, pirms sazināties ar mums.

Kā sazināties ar mums garantijas remonta sakarā



Lūdzu, skatiet šī bukleta pēdējo lapu, kur norādīti visi IKEA kontakttālruņi un attiecīgie valstu pārstāvniecību tālruņa numuri.

- i** Lai spētu sniegt jums ātru pakalpojumu, mēs iesakām izmantot speciālos tālruņa numurus, kas norādīti bukleta beigās. Vienmēr izmantojiet kontakttālruņus, kas norādīti konkrētās ierīces bukletā. Pirms zvanīt mums pārliecinieties, ka jums ir pieejams IKEA preces numurs (8 ciparu kods) un sērijas numurs (8 ciparu kods, kas ir atrodams uz datu plāksnītes) tai precei, kura sakarā jums ir nepieciešama mūsu palīdzība.

- i** **SAGLABĀJIET PIRKUMA ČEKU!** Tas ir Pirkuma pierādījums un ir nepieciešams garantijas piemērošanai. Ņemiet vērā, ka čekā ir norādīts arī IKEA preces nosaukums un numurs (8 ciparu kods) katrai iegādātajai ierīcei

Vai jums nepieciešama papildu palīdzība?

Papildu jautājumu sakarā, kas nav saistīti ar jūsu ierīces garantijas remontu, lūdzu, sazinieties ar tuvākā IKEA veikala zvanu centru. Mēs iesakām jums rūpīgi izlasīt ierīces dokumentāciju, pirms sazināties ar mums.

Turinys

Saugos informacija	45	Valymas ir priežiūra	58
Saugos instrukcijos	47	Trikčių šalinimas	58
Įrengimas	49	Techniniai duomenys	60
Elektros prijungimas	50	Energijos efektyvumas	61
Gaminio aprašymas	52	Aplinkos apsauga	61
Kasdienis naudojimas	53	„IKEA“ GARANTIJA	62
Maisto gaminimo lentelė	55		
Rekomendacijos prikaistuviams	56		

Galimi pakeitimai.

Saugos informacija

Prieš įrengdami ir naudodami šį prietaisą, atidžiai perskaitykite pateiktą instrukciją. Gamintojas neatsako už sužalojimus ir žalą, patirtą dėl netinkamo prietaiso įrengimo ir naudojimo. Visada laikykite šią instrukciją šalia prietaiso, kad galėtumėte ja pasinaudoti vėliau.

Vaikų ir pažeidžiamų žmonių sauga

- Vyresni nei 8 metų vaikai ir asmenys, turintys fizinių, jutiminių arba protinių sutrikimų, arba asmenys, kuriems trūksta patirties ar žinių, šį prietaisą gali naudoti tik prižiūrimi kitų arba gavę nurodymus, kaip saugiai naudotis prietaisu, jei jie supranta su prietaiso naudojimu susijusius pavojus. Mažesnių nei 8 metų vaikų ir asmenų, turinčių labai sunkią ir sudėtingą negalią, negalima be priežiūros leisti būti šalia prietaiso.
- Nuolat prižiūrėkite vaikus ir pasirūpinkite, kad jie nežaistų su šiuo buitiniu prietaisu.
- Visas pakuotės medžiagas saugokite nuo vaikų ir tinkamai pašalinkite.
- DĖMESIO! Prietaisas ir jo pasiekiamos dalys naudojimo metu įkaista. Neleiskite vaikams ir naminiams gyvūnams būti šalia prietaiso jam veikiant arba vėstant.

- Jeigu prietaise yra apsaugos nuo vaikų įtaisas, jį reikia suaktyvinti.
- Vaikai be priežiūros negali atlikti prietaiso valymo ir naudotojo priežiūros darbų.

Bendrieji saugos reikalavimai

- Šis prietaisas yra skirtas tik maistui gaminti.
- Tai buitinis prietaisas, skirtas naudoti patalpose, vienam šeimos ūkiui.
- Šį prietaisą galima naudoti biuruose, viešbučių kambariuose, nakvynės ar svečių namuose ir kitoje panašioje aplinkoje, kur prietaiso naudojimo intensyvumas neviršija įprasto buitinio naudojimo.
- DĖMESIO: Prietaisas ir jo pasiekiamos dalys naudojimo metu įkaista. Būkite atsargūs, kad neprisiliestumėte prie kaitinimo elementų.
- Šio prietaiso negalima valdyti išoriniu laikmačiu ar atskira nuotolinio valdymo sistema.
- DĖMESIO: Palikę veikiančią kaitlentę su riebiais patiekalais ar aliejumi galite sukelti gaisrą.
- Užsidegusio gaminamo maisto gesinimui niekada nenaudokite vandens. Išjunkite prietaisą ir uždenkite liepsną nedegančiu uždangalu ar dangčiu.
- ATSARGIAI: Niekada nepalikite maisto gaminimo proceso be priežiūros. Greitai ruošiamą maistą būtina prižiūrėti nuolat.
- DĖMESIO! Gaisro pavojus: Nelaikykite daiktų ant maisto gaminimo paviršių.
- Niekada nedėkite dangčių, peilių, šaukštų ar kitų metalinių daiktų ant prietaiso viršaus, nes jie gali įkaisti.
- Nenaudokite prietaiso, prieš jo įrengimą balduose.
- Prieš vykdydami priežiūros darbus atjunkite prietaisą nuo elektros maitinimo tinklo.
- Nenaudokite garintuvo prietaisui valyti.

- Baigę naudotis kaitlentę išjunkite jos valdikliais. Nepasikliaukite vien keptuvės detektoriumi.
- Jei stiklo / keramikos paviršius įtrūkęs, prietaisą išjunkite ir ištraukite kištuką iš maitinimo lizdo. Jeigu prietaisas prie maitinimo tinklo prijungtas per jungiamąją dėžutę, prietaisą nuo maitinimo tinklo atjungsite ištraukę iš dėžutės saugiklį. Bet kuriuo atveju kreipkitės į įgaliotąjį techninės priežiūros centrą.
- Pažeistą maitinimo laidą gali keisti tik gamintojas, jo įgaliotas techninės priežiūros atstovas arba atitinkamos kvalifikacijos specialistas. Kitaip gali kilti pavojus.
- DĖMESIO: Naudokite tik maisto gaminimo prietaiso gamintojo sukurtas arba prietaiso gamintojo instrukcijoje nurodytas tinkamas arba prietaise jau integruotas kaitlenčių apsaugas. Netinkamų apsaugų naudojimas gali sukelti nelaimingus atsitikimus.

Saugos instrukcijos

Įrengimas

 **ISPĖJIMAS!** Prietaisą turi įrengti įgaliotasis įrengimo specialistas.

 Vadovaukitės su prietaisu pateiktomis surinkimo instrukcijomis.

- Nuimkite visas pakavimo medžiagas.
- Neįrenkite ir nenaudokite sugadinto prietaiso.
- Būtina paaisyti minimalių atstumų iki kitų prietaisų ir spintelė.
- Visada būkite atsargūs, kai perkeliate prietaisą, nes jis yra sunkus. Visada mūvėkite apsaugines pirštines ir avėkite uždarą avalynę.
- Apsaugokite nupjautus paviršius hermetiku, kad jie nuo drėgmės neišbrinktų.
- Apsaugokite prietaiso apačią nuo garų ir drėgmės.

- Jokiu būdu neįrenkite prietaiso šalia durų ir po langu. Atidarant duris ar langą, jie gali nuversti įkaitusius prikaistuvius nuo prietaiso.
- Įsitikinkite, kad po kaitlente esančio tarpo pakanka oro cirkuliacijai.
- Prietaiso apačia gali įkaisti. Jeigu prietaisas įrengiamas virš stalčių, būtinai po prietaisu įrenkite nedegią pertvarą, kad nebūtų prieigos prie apačios.

Elektrinis jungimas

 **ISPĖJIMAS!** Gaisro ir elektros smūgio pavojus.

- Visus elektros prijungimus turi atlikti įgaliotasis montuotojas.
- Jeigu techninių duomenų lentelėje simboliu  nėra, prietaisą būtina įžeminti.

- Prieš atlikdami bet kokią veiksmą, įsitikinkite, kad prietaisas būtų atjungtas nuo maitinimo.
- Įsitikinkite, kad parametrai techninių duomenų plokštelėje atitinka maitinimo tinklo elektros vardinį duomenį.
- Įsitikinkite, kad prietaisas tinkamai įrengtas. Dėl netinkamai prijungto arba netinkamo elektros maitinimo laido ar kištuko (jei taikytina) gnybtas gali labai įkaisti.
- Naudokite tinkamą elektros maitinimo laidą.
- Neleiskite elektros maitinimo laidams susipainioti.
- Įsitikinkite, kad įrengta apsauga nuo elektros smūgių.
- Naudokite laido įtempimą mažinantį spaustuką.
- Įsitikinkite, kad maitinimo laidas ar kištukas (jeigu taikytina) neliestų karšto prietaiso ar karštų prikaistuvių, kai jungiate prietaisą į netoli esančius lizdus.
- Nenaudokite daugiakanalių adapterių ir ilginamųjų laidų.
- Būkite atsargūs, kad nesugadintumėte elektros laido arba kištuko (jei taikytina). Jei reikia pakeisti pažeistą elektros laidą, kreipkitės į mūsų įgaliotą aptarnavimo centrą arba kvalifikuotą elektriką.
- Dalių su įtampa ir izoliuotų dalių apsauga nuo smūgių turi būti pritvirtinta taip, kad nebūtų galima nuimti be įrankių.
- Elektros kištuką į tinklo lizdąjunkite tik tuomet, kai visiškai pabaigsite įrengimą. Įsitikinkite, kad įrengus prietaisą, elektros laido kištuką būtų lengva pasiekti.
- Jeigu tinklo lizdas atsilaisvinęs, nejunkite kištuko.
- Norėdami išjungti prietaisą, netraukite už maitinimo laido. Visada traukite paėmę už elektros kištuko.
- Naudokite tik tinkamus izoliavimo įtaisus: liniją apsaugančius automatinis jungiklius, saugiklius (įsukami saugikliai turi būti išimami iš jų laikiklio), žeminimo nuotėkio atjungiamuosius įtaisus ir kontaktorius.
- Sumontuokite izoliacinį įrenginį, leidžiantį atjungti prietaisą nuo visų elektros

maitinimo tinklo polių. Mažiausias izoliacinio įrenginio kontakto tarpelio plotis – 3 mm.

Naudojimas

⚠ ĮSPĖJIMAS! Pavojus susižaloti, nudegti arba gauti elektros smūgį.

- Nebandykite pakeisti šio prietaiso techninių savybių.
- Prieš naudodamiesi pirmą kartą pašalinkite visas pakuotės, ženklinimo medžiagas ir apsauginę plėvelę (jeigu yra).
- Pasirūpinkite, kad ventiliacinės angos nebūtų užblokuotos.
- Nepalikite įjungto prietaiso be priežiūros.
- Kiekvieną kartą pasinaudoję prietaisu kaitvietę išjunkite.
- Ant kaitviečių nedėkite įrankių ar puodų dangčių. Ant kaitvietės padėti įrankiai ar puodų dangčiai gali įkaisti.
- Nelieskite prietaiso drėgnomis rankomis arba jei prietaisas liečiasi su vandeniu.
- Nenaudokite prietaiso, kaip darbinio paviršiaus ar daiktams laikyti.
- Pastebėję prietaiso korpuse įtrūkimą, nedelsiant atjunkite prietaisą nuo elektros maitinimo tinklo. Tai būtina siekiant išvengti elektros smūgio pavojaus.
- Širdies stimulatorius naudojantys asmenys neturėtų būti arčiau nei 30 cm atstumu nuo veikiančių indukcinio kaitviečių.
- Maistą dedant į įkaitintą aliejų, šis gali aptaškyti.

⚠ ĮSPĖJIMAS! Gaisro ir sproginimo pavojus

- Kaitinant riebalus arba aliejų gali kilti lengvai užsiliepsnojančių garų. Ruošdami maistą saugokite riebalus ir aliejų nuo atviros liepsnos ar įkaitusių daiktų.
- Įkaitusio aliejaus išskiriami garai gali sukelti sproginimą.
- Įkaitintas naudotas aliejus su maisto likučiais gali užsidegti esant žemesnei temperatūrai, nei pirmą kartą naudojamas aliejus.

- Šalia prietaiso, į prietaisą arba ant jo nedėkite degių medžiagų arba degiomis medžiagomis sudrėkintų daiktų.

⚠ ĮSPĖJIMAS! Pavojus sugadinti prietaisą.

- Nestatykite įkaitusių prikaistuvų ant valdymo skydelio.
- Nedėkite karšto prikaistuvio dangčio ant kaitlentės stiklinio paviršiaus.
- Nepalikite tuščio prikaistuvio ant įkaitintos kaitvietės.
- Būkite atsargūs ir ant prietaiso nenumeskite indų ar kitų daiktų. Galite pažeisti paviršius.
- Nejunkite kaitviečių be prikaistuvų arba su tuščiais prikaistuviais
- Nedėkite ant prietaiso aliuminio folijos.
- Ketaus prikaistuviai arba prikaistuviai pažeistu dugnu gali subraižyti stiklo / stiklo keramikos paviršius. Jei tokį prikaistuvį norite perkelti, nestumkite jo, o pakelkite.

Priežiūra ir valymas

- Reguliariai valykite prietaisą, kad apsaugotumėte paviršių nuo nusidėvėjimo.
- Prieš pradėdami valyti, išjunkite prietaisą ir leiskite jam atvėsti
- Prietaisui valyti nenaudokite garų ir nepurkškite vandeniu.

- Valykite prietaisą drėgna, minkšta šluoste. Naudokite tik neutralius ploviklius. Nenaudokite šveičiamųjų produktų, šveitimo kempinių, tirpiklių arba metalinių grandyklų.

Paslauga

- Dėl prietaiso remonto kreipkitės į įgaliotąjį techninės priežiūros centrą. Naudokite tik originalias dalis.
- Šio gaminio viduje esanti (-čios) lemputė (-ės) ir atskirai parduodamos atsarginės lemputės: Šios lemputės turi atlaikyti ekstremalias fizines sąlygas buitiniuose prietaisuose, pavyzdžiui, temperatūrą, vibraciją, drėgmę, arba yra skirtos informuoti apie prietaiso veikimo būseną. Jos nėra skirtos naudoti kitoms paskirtims ir netinka patalpoms apšviesti.

Utilizavimas

⚠ ĮSPĖJIMAS! Pavojus susižeisti arba uždusti.

- Norėdami sužinoti, kaip tinkamai utilizuoti įrenginį, susisiekite su atitinkama vietos įstaiga.
- Ištraukite maitinimo laido kištuką iš maitinimo tinklo lizdo.
- Nupjaukite maitinimo laidą arti prietaiso ir pašalinkite jį.

Įrengimas

⚠ ĮSPĖJIMAS! Žr. saugos skyrius.

Bendra informacija

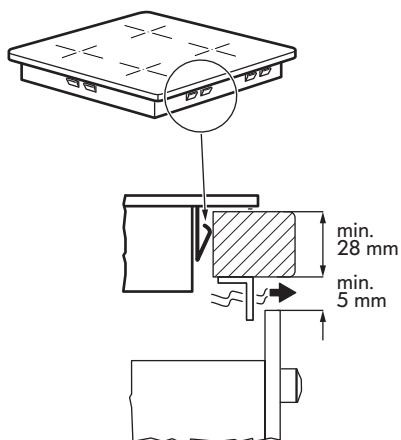
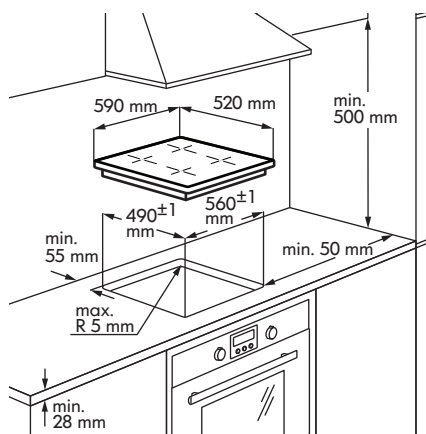

- i** Įrengimo proceso metu privaloma laikytis jūsų šalyje galiojančių įstatymų, potvarkių, taisyklių ir normų (elektros saugos taisyklių bei reikalavimų, tinkamo perdurbimo pagal atitinkamus reglamentus ir pan.)!

- Papildomos informacijos apie įrengimą rasite surinkimo instrukcijoje.
- Jeigu po kaitlentė nėra orkaitės, po prietaisu sumontuokite pertvarą pagal surinkimo instrukciją.
- Tarp prietaiso ir stalviršio netepkite silikoninio sandariklio.

Elektros prijungimas

⚠ **ISPĖJIMAS!** Žr. saugos skyrius.

⚠ **ISPĖJIMAS!** Visus elektros prijungimus privalo atlikti įgaliotasis montuotojas.

Elektros prijungimas

- Prieš prijungdami prietaisą prie elektros tinklo, patikrinkite, ar techninių duomenų plokštelėje nurodyta prietaiso vardinė įtampa atitinka elektros tinklo įtampą. Techninių duomenų plokštelę rasite kaitlentės korpuso apačioje.
- Vadovaukitės prijungimo schema (esančia kaitlentės korpuso apačioje).
- Naudokite tik originalias atsargines dalis, parūpintas atsarginių dalių tarnybos.
- Kaitlentė tiekama su prijungimo laidu. Jei norite pakeisti pažeistą maitinimo laidą, naudokite šį tipą: H05V2V2-F ar analogišką, kuris gali būti naudojamas 70°C arba aukštesnės temperatūros aplinkoje. Elektros kabelį pakeisti gali tik kvalifikuotas elektrikas.
- Jums reikalingos priemonės integruotiems fiksuotiems laidams atjungti.
- Prijungimo darbus ir prijungimo jungtis turite atlikti, kaip parodyta prijungimo schemoje.
- Prietaise naudojama dviguba izoliacija, o jo įžeminti nereikia.
- Pritvirtinkite prijungimo kabelį kabelio spaustukais ar apkabomis.

- Prietaisas veikia 50 Hz arba 60 Hz dažniu. Dažnį gali pakeisti patys prietaiso naudotojai.

Elektros prijungimo schema

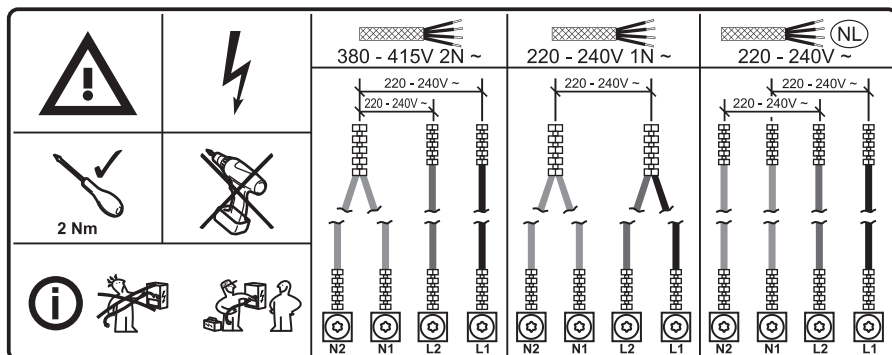

Laidų spalvos

N2	N1	L2	L1
Mėlynas	Mėlynas – pilkas	Rudas	Juodas

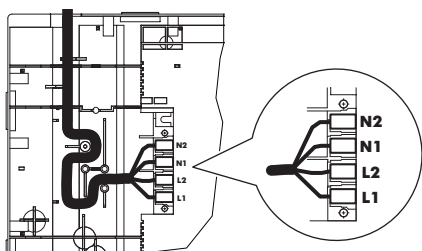

Prijungę kaitlentę prie maitinimo patikrinkite, ar veikia visos kaitvietės. Ant kaitvietės uždėkite puodą su trupučiu vandens ir trumpam nustatykite kiekvieną kaitvietę didžiausiu kaitinimo lygiu.

- Jeigu pirmą kartą įjungus kaitlentę ekrane rodomas simbolis **E3** arba **EB**, skaitykite „Triukšų šalinimas“.

- Tvirtai priveržkite kontaktų varžtus!

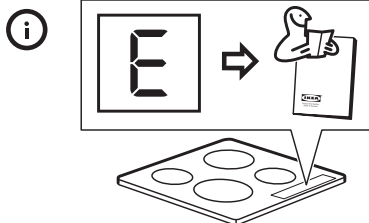
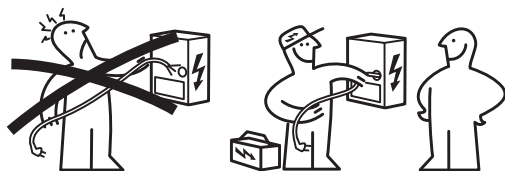

Gaminio aprašymas

Kaitinimo sričių išdėstymas

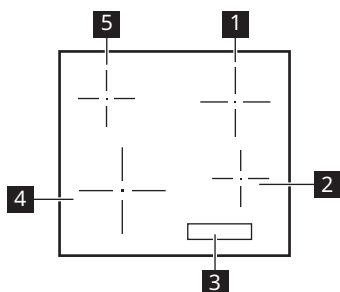

- 1 Viena kaitvietė (180 mm) 1700 W, su pastiprinimu 1800 W
- 2 Viena kaitvietė (145 mm) 1400 W, su pastiprinimu 1500 W
- 3 Valdymo skydelis
- 4 Viena kaitvietė (210 mm) 2200 W, su pastiprinimu 2400 W
- 5 Viena kaitvietė (145 mm) 1400 W, su pastiprinimu 1500 W

Valdymo skydelio išsklotinė

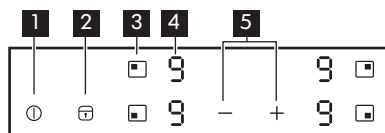

- 1 Kaitlentei įjungti arba išjungti.
- 2 Jei norite suaktyvinti ir išjungti Užraktas / Vaikų saugos užraktas / Valymo režimas.
- 3 Pasirinkti kaitvietę.
- 4 Galios lygio rodmuo: - .
- 5 + / - Kaitros lygiui didinti arba mažinti.

Galios lygio rodiniai

Ekranas	Aprašymas
	Kaitvietė išjungta.
	Kaitvietė įjungta.
	Veikia Booster.
+ skaičius	Gedimas. Žr. skyrių „Trikčių šalinimas“.
	Kaitvietė vis dar karšta (neatvėsus).
	Užraktas / Vaikų saugos užraktas/ Valymo režimas.
	Ant kaitvietės padėtas netinkamas arba pernelyg mažas indas, arba jis iš viso nepadėtas.
	Automatinis išsijungimas funkcija.

Liekamojo karščio indikatorius

⚠ ISPĖJIMAS! Kol indikatorius šviečia, kyla nusideginimo pavojus, nes atitinkamos kaitvietės dar nespėjo atvėsti.

Indukcinės kaitvietės tiesiogiai kaitina prikaistuvio dugną. Stiklo keramika įkaista nuo įkaitusio gaminimo indo.

indikatorius įsijungia, kai kaitvietė įkaista.

Gali įsijungti ir šalimais esančios kaitvietės indikatorius,

- net jei jos nenaudojate,
- jei pastatysite įkaitintą puodą ant šaltos kaitvietės,
- net jei viryklė išjungta.

Indikatorius išsijungia kaitvietai atvėsus.

Kasdienis naudojimas

⌚ Įjungimas / išjungimas

Palieskite 1 sekundę, kad įjungtumėte / išjungtumėte prietaisą.

Automatinis išsijungimas

Funkcija automatiškai išjungia prietaisą, jeigu:

- visos kaitvietės yra išjungtos;
- įjungę kaitlentę, nenustatėte galios lygio;
- kokiais nors daiktais (puodu, šluoste ar pan.) ilgiau nei maždaug 10 sekundžių uždengėte bet kurį simbolį;

- jeigu praėjus tam tikram laikotarpiui kaitvietė neišjungiama arba jeigu nepakeičiamas galios lygis, arba įvyksta perkaitimas (pvz., kai išgaruoja visas puode viręs vanduo). Įsijungia simbolis . Norėdami vėl naudoti prietaisą, privalote nustatyti kaitvietę į .

Galios lygis	Automatinis išsijungimas po
-	6 valandų

Galios lygis	Automatinis išsijungimas po
3 - 4	5 valandų
5	4 valandų
6 - 9	1,5 valandos

- i** Jeigu naudojamas netinkamas prikaustuvis, ekrane užsidega **F** ir po 2 minučių atitinkamos kaitvietės indikatorius išsijungia.

Galios lygio nustatymas

Norint nustatyti kaitvietę, palieskite atitinkamos kaitvietės jutiklio lauką **■**. Ekrane užsidega kaitinimo lygio rodmuo **(G)**.

Palieskite **+**, norėdami padidinti kaitinimo lygį.

Palieskite **—**, norėdami sumažinti kaitinimo lygį.

Norėdami išjungti kaitvietę, tuo pat metu palieskite **+** ir **—**.

Booster funkcijos naudojimas

Booster funkcija papildomai padidina indukcinų kaitviečių galią.

Norėdami aktyvinti funkciją kaitvietei: pirmiausia nustatykite kaitvietę ir tada didžiausią kaitinimo lygį. Kelis kartus palieskite **+**, kol užsidegs **P**.

Norėdami išjungti funkciją: palieskite **—**.

Praėjus ne daugiau kaip 10 minučių, indukcinė kaitvietė automatiškai grįžta prie galios lygio **(G)**.

Užraktas / Valymo režimas

Galite užrakinti valdymo skydelį, kai kaitvietės veikia. Taip galima išvengti atsitiktinio galios lygio pakeitimo.

- i** Jeigu reikia, naudokite funkciją kaitlentės paviršiui valyti ruošiant maistą.

Pirmiausiai nustatykite galios lygį.

Norėdami įjungti funkciją, palieskite **⏏**. Simbolis **L** rodomas 4 sekundes.

Norėdami išjungti šią funkciją, palieskite **⏏**. Įsijungs anksčiau jūsų nustatytas galios lygis.

Kai išjungiate prietaisą, kartu išjungiami ir ši funkcija.

Vaikų saugos užraktas

Ši funkcija apsaugo, kad prietaisas nepradėtų veikti atsitiktinai.

Norėdami įjungti funkciją:

- Įjunkite prietaisą su **Ⓛ**. Galios lygių nenustatykite.
- Palieskite ir 4 sekundes palaikykite **⏏**. Rodomas simbolis **L**.
- Išjunkite prietaisą su **Ⓛ**.

Norėdami išjungti funkciją:

- Įjunkite prietaisą su **Ⓛ**. Galios lygių nenustatykite. Palieskite ir 4 sekundes palaikykite **⏏**. Rodomas simbolis **G**.
- Išjunkite prietaisą su **Ⓛ**.









Norėdami nepaisyti funkcijos tik vienam maisto gaminimui:

- Įjunkite prietaisą su **Ⓛ**. Rodomas simbolis **L**.
- Palieskite ir 4 sekundes palaikykite **⏏**. Per 10 sekundžių nustatykite galios lygį. Galite naudoti prietaisą.
- Kai išjungiate prietaisą su **Ⓛ**, funkcija vėl veikia.

OffSound Control (Garso signalų įjungimas ir išjungimas)

Prietaiso garsai pagal numatytuosius nustatymus yra suaktyvinti.

Garso signalų aktyvinimas ir išjungimas.

1. Išjunkite prietaisą.
2. Palaikykite palietę mygtuką  3 sek. Ekranas įsijungs ir išsijungs.
3. Palaikykite palietę mygtuką  3 sek. Kairiosios priekinės kaitvietės ekrane bus rodoma , o dešinėsios –  arba .
4. Palieskite dešinėsios galinės kaitvietės jutiklio lauką , kad pasirinktume vieną iš šių nustatymų:
 -  – garso signalai išjungti.
 -  – garso signalai įjungti.

Norėdami patvirtinti savo pasirinkimą, palaukite 10 sekundžių, kol prietaisas automatiškai išsijungs.

Kai funkcijos nustatymas yra , garso signalas suveiks kai:

- paliečiate ;
- padėsite ką nors ant valdymo skydelio.

-  Nutrūkus elektros tiekimui ir prietaisui išsijungus, ankstesnės nuostatos neišsaugomos.

Galios keitimo funkcija

Jei aktyvios kelios kaitvietės ir vartojama galia viršija energijos šaltinio galimybes, ši funkcija paskirsto galią tarp visų kaitviečių. Kaitlentėje įdiegta kaitinimo kontrolė, skirta apsaugoti namų elektros instaliaciją ir saugiklius.

- Kaitvietės grupuojamos pagal vietą ir kaitlentės fazių skaičių. Kiekviena fazė turi

didžiausia leistiną apkrovą. Vienos fazės kaitlentei pasiekus turimos galios ribą, kaitviečių galia automatiškai sumažinama.

- Jei vienu metu įjungsite daugiau nei vieną kaitvietę, galia sumažės ir bus paskirstyta po visas įjungtas kaitvietes. Galios paskirstymas išliks, kol kaitvietės bus įjungtos. Išjungus vieną iš kaitviečių, kitos nepradės veikti visu galingumu. Galios paskirstymas išsijungs tik išjungus visas kaitvietes arba viryklę.
- Sumažintos galios kaitviečių kaitros nustatymas pasikeis iš pirminio į sumažintą kaitros lygį.
- Palaukite kol ekranas nustos mirksėti arba sumažinkite paskutinės pasirinktos kaitvietės kaitros nustatymą. Kaitvietės ir toliau veiks, tačiau mažesniu kaitros lygiu. Jei reikia, pakeiskite kaitviečių kaitros lygį rankiniu būdu.

Paveikslėlyje pavaizduotos galimos kombinacijos, leidžiančios galią paskirstyti kaitvietėms.

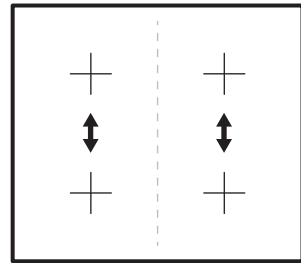

Maisto gaminimo lentelė

Kaitros parink-tis	Naudojama:	Laikas (min.)	Patarimai
1	Išsaugoti maistą šiltą.	pagal poreikį	Uždenkite prikaistuvį.
1 - 2	Tinka padažui „Hollandaise“, tirpinti sviestą, šokoladą ar želė.	5 - 25	Reguliariai pamaišykite.

Kaitros parink-tis	Naudojama:	Laikas (min.)	Patarimai
1 - 2	Tirštinti: puriems omletams, keptiems kiaušiniams.	10 - 40	Ruoškite uždengę dangčiu.
2 - 3	Tinka virti ryžiams ir pieno pagrindo patiekalams, pašildyti pagamintus patiekalus.	25 - 50	Verdant ryžius, vandens turi būti bent dvigubai daugiau nei ryžių; gamindami pienoškus patiekalus, juos įpusėjus procesui pamaišykite.
3 - 4	Garuose ruoškite daržoves, žuvį, mėsą.	20 - 45	Pridėkite kelis šaukštus vandens. Ruošimo metu tikrinkite vandens kiekį.
4 - 5	Garuose ruoškite bulves ir kitas daržoves.	20 - 60	Įpilkite į puodą vandens, 1–2 cm virš dugno. Ruošimo metu tikrinkite vandens lygį. Puodą laikykite uždengtą.
4 - 5	Ruošti didesnį maisto, troškinių ar sriubos kiekį.	60 - 150	Iki 3 litrų skysčio ir ingredientai.
6 - 7	Švelniai kepti: eskalopus, veršienos muštinius, kotletus, pyragėlius su įdaru, dešreles, kepenėles, miltų, sviesto ir pieno mišinius, kiaušinius, blynus, spurgas.	pagal poreikį	Prireikus apverskite.
7 - 8	Stipriai kepti: bulvinius blynus, nugarinės ar kitus kepsnius.	5 - 15	Prireikus apverskite.
9	Užvirinti vandenį, išvirti makaronus, kepti mėsą (guliašui, troškiniui), gruzdinti bulvytes.		
	Tinka virti didelį kiekį vandens. Booster suaktyvinta.		

 Lentelėje pateikti duomenys yra tik orientaciniai.

Rekomendacijos prikaistuviams

 **ĮSPĖJIMAS!** Žr. saugos skyrius.

Kokius puodus naudoti

Naudokite tik indukcinėms kaitlentėms tinkančius prikaistuvius. Prikaistuviai turi būti pagaminti iš feromagnetinės medžiagos, pavyzdžiui:

- ketaus;
- emaliuotojo plieno;
- anglinio plieno;
- nerūdijančiojo plieno (daugelio tipų);
- aliuminio su feromagnetine danga arba feromagnetine plokšte.

Norėdami sužinoti, ar puodas arba keptuvė yra tinkami, ieškokite simbolio  (paprastai įspausto ant prikaistuvio dugno). Taip pat galite prie dugno pridėti magnetą. Jeigu jis prilimpa prie apačios, prikaistuvis bus tinkamas indukcinei kaitlentei.

Norėdami užtikrinti optimalų veiksmingumą, visada naudokite puodus ir keptuves lygiu dugnu, vienodai paskirstančius karštį. Jeigu dugnas yra nelygus, tai turės poveikio galiai ir karščio laidumui.

Kaip naudoti

Minimalus puodo / keptuvės dugno skersmuo skirtingoms kaitinimo sritims

Norint užtikrinti tinkamą kaitlentės veikimą, prikaistuvio minimalus skersmuo turi būti tinkamas bei uždenkti vieną arba kelis ant kaitlentės paviršiaus nurodytus atskaitos taškus.

Visada naudokite geriausiai prikaistuvio dugno skersmenį atitinkančią kaitvietę.

Kaitvietė	Gaminimo indo skersmuo [mm]
Kairysis galinis	125 - 145
Kairysis priekinis	125 - 210
Dešinysis galinis	150 - 180
Dešinysis priekinis	125 - 145

Tušti arba plonadugniai puodai ir keptuvės

Nenaudokite tuščių puodų / keptuvių ar prikaistuvų su plonais dugnais ant kaitlentės, nes nebus galima stebėti temperatūros arba ji automatiškai neišsijungs, jeigu temperatūra bus per aukšta. Taip galite sugadinti prikaistuvį arba

kaitlentės paviršių. Jeigu būtų tokia situacija, nieko nelieskite ir palaukite, kol visi komponentai atvės.

Jeigu rodomas klaidos pranešimas, žr. skyrių „Triukščių šalinimas“.

Patarimai

Triukšmas ruošiant maistą

Suaktyvintus kaitvietę trumpam gali pasigirsti zvimimas. Tai įprasta visoms indukciniams kaitvietėms ir neturi įtakos funkcijos veikimui ir prietaiso naudojimo laikui. Triukšmas priklauso nuo naudojamo prikaistuvio. Jeigu jis stipriai trukdo, gali būti naudinga pakeisti prikaistuvį.

Įprasti indukcinės kaitlentės veikimo garsai

Indukcijos technologija pagrįsta elektromagnetinių laukų kūrimu tiesiai po maisto gaminimo indo dugnu. Priklausomai nuo to, kaip jūsų puodai ir keptuvės pagaminti, naudojantis kaitlente gali pasigirsti įvairių garsų ir pasijusti vibracijų. Šie garsai apibūdinami toliau:

- **Žemas zyzimas (kaip transformerio):** Šis garsas ima skliti gaminant didelėje kaitroje. Jis kyla dėl energijos, kurią kaitvietė perduoda maisto gaminimo indui, kiekio. Kaitros lygį sumažinus, sumažės (arba išnyks) ir garsas.
- **Tylus švilpimas:** Šis garsas pasigirsta tada, kai maisto gaminimo indas tuščias. Maisto gaminimo indą užpildžius vandeniu ar maisto produktais, garsas išnyks.
- **Traškėjimas:** Šis garsas ima skliti tada, kai maisto gaminimo indas pagamintas iš skirtingų sluoksniams viena virš kitos susidedančių medžiagų. Jį sukelia paviršių vibracijos, kylančios sąveikaujant skirtingoms medžiagoms. Garsą skleidžia maisto gaminimo indas. Garsas gali būti įvairus, priklausomai nuo jame esančio skysčio ar maisto produktų kiekio ir gaminimo būdo (verdama, troškinama ar kepama).
- **Garsus švilpimas:** Šis garsas ima skliti tada, kai maisto gaminimo indas pagamintas iš skirtingų sluoksniams viena

virš kitos susidedančių medžiagų ir kai naudojama maksimali išėjimo galia, taip pat kai įjungtos dvi maisto gaminimo zonos. Kaitros lygį sumažinus, sumažės (arba išnyks) ir garsas.

- **Pūtimo garsas:** Kad elektroninė sistema veiktų optimaliai, būtina reguliuoti kaitlentės temperatūrą. Šiuo tikslu kaitlentėje įrengtas ventiliatorius, įsijungiantis tada, kai elektroninės sistemos temperatūrą reikia sumažinti ir sureguliuoti. Ventiliatorius gali veikti ir

prietaisą išjungus, jei kaitlentės temperatūra per aukšta.

- **Ritmiški garsai, primenantys laikrodžio tiksėjimą:** Šie garsai atsiranda tik jei įjungtos bent trys kaitvietės, o išnyksta arba prityla dalį jų išjungus. Šie garsai yra natūrali nurodytos indukcijos technologijos veikimo savybė, todėl jų nereikėtų traktuoti kaip gedimo ar sutrikimo.

Valymas ir priežiūra

Bendra informacija

- ⚠ **ISPĖJIMAS!** Prieš pradėdami valyti, išjunkite prietaisą ir leiskite jam atvėsti
- ⚠ **ISPĖJIMAS!** Saugumo sumetimais nevalykite prietaiso garais arba aukšto slėgio valymo įrenginiais.
- ⚠ **ISPĖJIMAS!** Aštrios ir abrazyvinės valymo priemonės gadina prietaisą. Prietaisą valykite ir likučius pašalinkite, nuvalydami vandeniu ir indų plovimo skysčiu. Taip pat nuvalykite ir valymo priemonių likučius.
- ⓘ Įbrėžimai ar nepašalinamos tamsios dėmės ant stiklo keramikos paviršiaus neturi įtakos prietaiso veikimui.

Nešvarumų ir sunkiai pašalinamų dėmių valymas

Maistą, kuriame yra cukraus, plastiko, aliuminio folijos likučių, būtina iškart pašalinti. Grandyklė geriausiai tinka stiklo paviršiui valyti. Ji su prietaisu nepristatoma. Grandyklę prie kaitlentės paviršiaus pridėkite kampu ir pašalinkite likučius, grandyklę stumdami paviršiumi. Prietaisą valykite drėgna šluoste ir nedideliu indų ploviklio kiekiu. Galiausiai nusauskinkite stiklo paviršių švaria šluoste.



Kalkių ir vandens dėmes, riebalus ar blizgias metalo spalvos dėmes galite pašalinti nuo prietaiso paviršiaus jam atvėsus. Naudokite tik specialų valiklį, skirtą stiklo keraminiam arba nerūdijančio plieno paviršiams valyti.

Trikčių šalinimas

- ⚠ **ISPĖJIMAS!** Žr. saugos skyrius.

Ką daryti, jeigu...

Sutrikimas	Galima priežastis	Veiksmai
Prietaiso negalima įjungti arba valdyti.	Viryklė neprijungta arba netinkamai prijungta prie elektros tinklo.	Patikrinkite, ar viryklė tinkamai prijungta prie elektros tinklo. Žr. prijungimo schemą.
	Perdegę saugiklis.	Patikrinkite, ar veikimas sutriko dėl saugiklio. Jeigu saugiklis pakartotinai perdega, kreipkitės į įgaliotąjį įrengimo specialistą.
	Nenustatėte galios nuostatos per mažiau nei 10 sekundžių.	Dar kartą įjunkite kaitlentę ir nustatykite galios nuostatą greičiau nei per 10 sekundžių.
	Vienu metu palietėte 2 arba daugiau simbolių.	Vienu metu lieskite tik vieną simbolį.
	Ant valdymo skydelio yra ištekėjusio skysčio arba riebalų.	Nuvalykite valdymo skydelį ir palaukite kelias sekundes, prieš vėl jį aktyvindami.
Pasigirsta garso signalas ir kaitlentė išsijungia. Pasigirsta garso signalas, kai kaitlentė išsijungia.	Kažką padėjote ant vieno arba kelių valdymo skydelio simbolių.	Nuimkite daiktą nuo simbolių.
Prietaisas išsijungia.	Kažką uždėjote ant simbolio ①.	Nuimkite daiktą nuo simbolių.
Liekamojo karščio indikatorius neįsijungia.	Kaitvietė neįkaito, nes veikia per trumpai.	Jeigu kaitvietė veikė pakankamai ilgai ir jau turėtų būti įkaitusi, kreipkitės į garantinio techninės priežiūros centrą.
Galios lygis keičiamas tarp dviejų lygių.	Galios keitimo funkcija.	Žr. skyrių „Kasdienis naudojimas“.
Simboliai įkaista.	Padėtas pernelyg didelis indas arba padėtas indas yra per arti valdymo skydelio.	Jeigu galite, didesnius indus dėkite ant galinių kaitviečių.
Nėra signalo, kai paliečiate simbolį ant valdymo skydelio.	Garsiniai signalai yra išjungti.	Įjunkite garsinius signalus. Žr. skyrių „Kasdienis naudojimas“ > „OffSound Control“.
Įsijungia  .	Automatinis išsijungimas funkcija.	Išjunkite ir vėl įjunkite kaitlentę.

Sutrikimas	Galima priežastis	Veiksmai
Išjungia  .	Vaikų saugos užraktas arba Užraktas.	Žr. skyrių „Kasdienis naudojimas“.
 ir pamatysite skaičių.	Kaitlentės programos klaida.	Trumpam atjunkite viryklę nuo elektros tinklo. Išjunkite elektros sistemos saugiklį. Tada vėl jį įjunkite. Jeigu vėl rodoma  , kreipkitės į galiojantį įrengimo specialistą.
Išjungia  .	Kaitlentėje įvyko klaida, nes puodas buvo padėtas tuščias. Veikia kaitviečių Automatinis išsijungimas ir apsauga nuo perkaitimo.	Išjunkite kaitlentę. Nuimkite įkaitusį prikaistuvį. Maždaug po 30 sekundžių vėl įjunkite kaitvietę. Jeigu problema kilo dėl prikaistuvio, klaidos pranešimas išnyks. Likusio karščio indikatorius gali likti įjungtas. Palaukite, kol prikaistuvis atvės. Patikrinkite, ar prikaistuvius tinka naudoti ant viryklės. Žr. „Rekomendacijos prikaistuviams“.







Jeigu yra triktis, pabandykite ją pašalinti, laikydamiesi trikčių šalinimo rekomendacijų. Jeigu problemos negalite išspręsti, kreipkitės į savo IKEA parduotuvę arba garantinio techninio aptarnavimo centrą. IKEA paskirtų kontaktų visą sąrašą galite rasti šio naudotojo vadovo gale.



Jeigu netaisyklingai naudojotės prietaisu arba jeigu prietaisą įrengė ne įgaliojasis įrengimo specialistas, už garantinės techninės priežiūros specialisto ar prekybos atstovo apsilankymą gali tekti sumokėti, net jeigu garantinis laikotarpis nesibaigė.

Techniniai duomenys

Techninių duomenų plokštelė

MODEL 000.000.00 21552	IKEA of Sweden AB SE - 343 81 Älmhult	Model 00000000 PNC 000 000 000 00	Typ 60 GAD DC AU 6.9kW S No 220V-240V AC 50-60 Hz	
Made in ... PI-000000-0 © Inter IKEA Systems B.V. 2019	 Design and Quality IKEA of Sweden	    		

Pirmiau pateiktame paveikslėlyje parodyta prietaiso techninių duomenų plokštelė. Faktinę techninių duomenų plokštelę rasite

korpuso apačioje. Kiekvieno gaminio serijos numeris yra unikalus.

Gerbiamas kliente, prašome saugoti papildomą techninių duomenų plokštelę kartu su naudotojo vadovu. Tuomet jums bus lengviau tiksliai nustatyti jūsų kaitlentę

tuo atveju, jeigu vėliau jums prireiktų mūsų pagalbos. Ačiū už pagalbą!

Energijos efektyvumas

Informacijos apie gaminį lapas atitinka „EcoDesign“ reglamento nuostatas

Modelio identifikatorius		VILSTA 905.577.25
Kaitlentės tipas		Integruojama viryklė
Kaitviečių skaičius		4
Kaitinimo technologija		Indukcija
Apskritų kaitviečių skersmuo (Ø)	Kairioji priekinė Kairioji galinė Dešinioji priekinė Dešinioji galinė	21.0 cm 14.5 cm 14.5 cm 18.0 cm
Kaitvietės energijos sąnaudos (EC electric cooking)	Kairioji priekinė Kairioji galinė Dešinioji priekinė Dešinioji galinė	174.2 Wh/kg 183.9 Wh/kg 177.2 Wh/kg 176.3 Wh/kg
Kaitlentės energijos sąnaudos (EC electric hob)		177.9 Wh/kg
IEC/EN 60350-2, BS EN 60350-2 – Buitiniai elektriniai virimo ir kepimo prietaisai. 2 dalis: Kaitlentės. Eksploatacinių charakteristikų matavimo metodai.		

Energijos taupymas

Jei laikysitės toliau pateiktų patarimų, kiekvieną kartą ruošdami maistą galėsite sutaupyti energijos.

- Jei šildote vandenį, naudokite tik būtiną vandens kiekį.

- Jei įmanoma, indus visada uždenkite.
- Uždėkite indą tiesiai ant kaitvietės vidurio.
- Maistui pašildyti arba išstipinti naudokite likutinį kaitviečių karštį.

Aplinkos apsauga

Atiduokite perdirbti medžiagas, pažymėtas šiuo ženklu . Išmeskite pakuotę į atitinkamą atliekų surinkimo konteinerį, kad ji būtų perdirbta. Padėkite saugoti aplinką bei žmonių sveikatą ir surinkti bei perdirbti

elektros ir elektronikos prietaisų atliekas. Neišmeskite šiuo ženklu  pažymėtų prietaisų kartu su kitomis buitinėmis atliekomis. Atiduokite šį gaminį į vietos atliekų surinkimo punktą arba susisieki su

vietos savivaldybe dėl papildomos informacijos.

„IKEA“ GARANTIJA

Cik ilgi IKEA garantija ir spėkā?

Ši garantija ir spėkā 5 gadus no originālā jūsu ierīces iegādes brīža IKEA veikalā. Nepieciešams originālais pirkuma čeks kā pirkuma pierādījums. Ja garantijas laikā tiek veikti kādi remontdarbi, tas nepagarina ierīces garantijas laiku.

Kas atliks techninį aptarnavimą?

Techninį aptarnavimą atliks arba pats „IKEA“ techninio aptarnavimo paslaugų teikėjas, arba įgaliotųjų techninio aptarnavimo partnerių tinklas.

Kam galioja ši garantija?

Ši garantija galioja prietaiso gedimams, atsiradusiems dėl konstrukcijos arba medžiagų defektų; garantija įsigalioja nuo gaminio pirkimo iš „IKEA“ datos. Ši garantija galioja tik tuo atveju, jeigu gaminiai naudojami namų ūkyje. Išimtyje išdėstytos skyriuje „Kam negalioja ši garantija?“. Padanginimo laikotarpio metu bus padengiamos išlaidos už gedimo pataisymą, pavyzdžiui, remontą, dalis, darbą ir kelionės išlaidas, su sąlyga, kad prietaisas bus prieinamas remontui be ypatingų išlaidų. Šiomis sąlygomis galioja ES direktyvos (Nr. 99/44/EG) ir atitinkami vietos reglamentai. Pakeistos sugedę dalys tampa „IKEA“ nuosavybe.

Ką „IKEA“ darys, kad išspręstų problemą?

Paskirtasis „IKEA“ techninio aptarnavimo paslaugų teikėjas patikrins gaminį ir savo paties nuožiūra nuspręs, ar jam galioja ši garantija. Jeigu „IKEA“ techninio aptarnavimo paslaugų teikėjas nusprendžia, kad garantija galioja, jis, vadovaudamasis savo techninio aptarnavimo paslaugų teikimo procedūra, pats, savo nuožiūra,

sugedusį gaminį arba pataiso, arba pakeičia jį tokiu pačiu ar panašiu gaminiu.

Kam ši garantija netaikoma?

- Esant įprastam nusidėvėjimui.
- Tyčinės žalos arba žalos dėl neatsargumo atveju; žalai, kurios priežastys – nesivadovavimas naudojimo instrukcija, netinkamas montavimas arba prijungimas prie netinkamos įtampos elektros lizdo; žalai, kurios priežastys – cheminė arba elektrocheminė reakcija, rūdys, korozija arba vandens padarytai žalai, įskaitant, bet neapsiribojant žala dėl per didelio kalkių kiekio vandentiekyje; žalai dėl anomalių aplinkos sąlygų.
- Sunaudojamoms keičiamosioms dalims, įskaitant maitinimo elementus ir lemputes.
- Nefunkcinėms ir dekoratyvinėms dalims, kurios neturi įtakos įprastam prietaiso naudojimui, įskaitant bet kokius įbrėžimus ir galimą spalvų pasikeitimą.
- Netyčinei žalai, padarytai pašaliniais daiktais arba medžiagomis, valant arba atkremšant filtrus, kanalizacijos sistemas arba skalbimo/plovimo priemonių stalčius.
- Žalai, padarytai šioms dalims: keraminiam stiklui, priedams, indų ir stalo reikmenų krepšiams, vandens tiekimo ir kanalizacijos vamzdžiams, lemputėms ir lempučių gaubtams, ekranams, rankenėlėms, aptaisams ir aptaisų dalims (nebent galima būtų įrodyti, kad tokią žalą sukėlė gamybos defektai).
- Tais atvejais, kai meistro apsilankymo metu gedimo rasti nepavyko.
- Tais atvejais, kai remontą atliko ne įgaliotieji techninio aptarnavimo paslaugų teikėjai ir (arba) ne partneris, sudaręs sutartį su įgaliotąja techninio aptarnavimo tarnyba, arba tuo atveju, jeigu buvo naudotos ne originalios dalys.

- Remonto darbams atlikus netinkamą montavimą arba sumontavus ne pagal specifikaciją.
- Naudojus prietaisą ne namų ūkio aplinkoje, t. y. naudojus profesionaliems darbams.
- Žalai, padarytai pervežant. Jeigu klientas veža gaminį į savo namus arba kitu adresu, „IKEA“ nėra atsakinga už žalą, kuri gali kilti transportavimo metu. Visgi, jeigu gaminį kliento pristatymo adresu veža „IKEA“, tuomet už šio pristatymo metu gaminiui padarytą žalą atlyginama pagal šią garantiją.
- Išlaidoms už pradinį „IKEA“ prietaiso įrengimą. Visgi jeigu prietaisą pagal šios garantijos sąlygas taiso arba keičia „IKEA“ techninio aptarnavimo paslaugų teikėjas arba jo įgaliotasis techninio aptarnavimo paslaugų teikimo partneris, techninio aptarnavimo paslaugų teikėjas arba jo įgaliotasis techninio aptarnavimo paslaugų teikimo partneris iš naujo įrengia prietaisą arba, jeigu reikia, įrengia pakeistą naują prietaisą.

Šis apribojimas negalioja nepriekaištingam darbui, atliktam kvalifikuoto specialisto, naudojusio savo originalias dalis, siekusio, kad prietaisas atitiktų kitos ES šalies techninių saugos specifikacijų reikalavimus.

Šalies įstatymų galiojimas

„IKEA“ garantija suteikia jums ypatingų juridinių teisių, kurios apima arba viršija vietos reikalavimus. Visgi šios sąlygos jokiais būdais neapriboja vartotojų teisių, išdėstytų nacionalinės teisės aktuose.

Galiojimo vieta

Prietaisams, įsigytiems vienoje ES šalyje ir pervežtoms į kitą ES šalį, paslaugos teikiamos pagal įprastas, toje kitoje šalyje galiojančias garantines sąlygas.

Įsipareigojimas teikti paslaugas pagal garantiją vykdomas tik tuo atveju, jeigu prietaisas atitinka ir yra įrengtas pagal:

- technines šalies, kurioje pateikiama garantinė pretenzija, specifikacijas;
- montavimo instrukciją ir vartotojo vadove pateiktą saugos informaciją.

Pogarantinis „IKEA“ prietaisų techninis aptarnavimas:

Nesivaržydami kreipkitės į „IKEA“ pogarantinio techninio aptarnavimo tarnybą, norėdami:

1. pateikti techninio aptarnavimo užklausą pagal šią garantiją;
2. prašyti paaiškinti, kaip įmontuoti „IKEA“ prietaisą numatytuose „IKEA“ virtuvės balduose. Tarnyba neteiks paaiškinimų, susijusių su:
 - bendruoju „IKEA“ virtuvės baldų montavimu;
 - prijungimu prie elektros tinklo (jeigu gaminys pateikiamas be elektros kištuko ir maitinimo kabelio), vandentiekio ir dujotiekio, nes šiuos darbus privalo atlikti įgaliotasis techninio aptarnavimo specialistas.
3. prašyti paaiškinti „IKEA“ prietaiso vartotojo vadovo turinį ir jo technines savybes.

Norėdami, kad mes užtikrintume jums geriausią pagalbą, prieš kreipdamiesi į mus, atidžiai perskaitykite montavimo instrukciją ir (arba) šios informacinės knygelės vartotojo vadovo skyrių.

Kaip susisiekti su mumis, jeigu jums reikia mūsų techninio aptarnavimo paslaugos?



Visą „IKEA“ paskirtųjų kontaktų ir atitinkamų tarptautinių telefonų numerių sąrašą rasite paskutiniame šio vartotojo vadovo puslapyje.

i Norint, kad paslaugos būtų teikiamos greičiau, rekomenduojame skambinti specialiais, šio vartotojo vadovo pabaigoje nurodytais telefonų numeriais. Prireikus pagalbos, visada skambinkite numeriais, kurių sąrašas pateiktas konkretaus prietaiso informacinės knygelės pabaigoje. Prieš mums skambindami, pasitikrinkite, ar po ranka turite prietaiso, dėl kurio reikalinga pagalba, IKEA prekės numerį (8 skaitmenų kodas) ir serijos numerį (8 skaitmenų kodas, nurodytas techninių duomenų plokštelėje).

i **IŠSAUGOKITE PIRKIMO ČEKĮ!** Tai jūsų pirkimo įrodymas, kurio reikia, norint, kad galiotų ši garantija. Atkreipkite dėmesį, kad perkant prietaisus, čekyje taip pat būna įrašytas kiekvienos „IKEA“ prekės pavadinimas ir numeris (8 skaitmenų kodas).

Reikia papildomos pagalbos?

Jeigu turėtumėte kokių nors papildomų klausimų, nesusijusių su pogarantiniu prietaisų aptarnavimu, skambinkite mūsų artimiausios „IKEA“ parduotuvės pagalbos telefono linija. Prieš kreipiantis į mus, rekomenduojame atidžiai perskaityti prietaiso dokumentaciją.

Índice

Informações de segurança	65	Manutenção e limpeza	79
Instruções de segurança	68	Resolução de problemas	80
Instalação	70	Dados técnicos	82
Ligação eléctrica	71	Eficiência energética	82
Descrição do produto	73	Preocupações ambientais	83
Utilização diária	74	GARANTIA IKEA	83
Tabela de cozedura	77		
Orientação sobre os recipientes	78		

Sujeito a alterações sem aviso prévio.

Informações de segurança

Leia atentamente as instruções fornecidas antes de instalar e utilizar o aparelho. O fabricante não é responsável por lesões ou danos resultantes de instalação e utilização incorretas. Guarde sempre as instruções junto do aparelho para futura referência.

Segurança de crianças e pessoas vulneráveis

- Este aparelho pode ser utilizado por crianças com 8 anos de idade ou mais velhas e por pessoas com capacidades físicas, sensoriais ou mentais reduzidas ou falta de experiência e conhecimento se forem supervisionadas ou instruídas no que respeita à utilização do aparelho de uma forma segura e compreenderem os perigos envolvidos. É necessário manter as crianças com menos de 8 anos de idade e pessoas com incapacidades muito extensas e complexas afastadas do aparelho, a menos que sejam constantemente vigiadas.
- As crianças devem ser vigiadas para garantir que não brincam com o aparelho.
- Mantenha todos os materiais de embalagem fora do alcance das crianças e elimine-os de forma apropriada.

- AVISO: O forno e as partes acessíveis ficam quentes durante a utilização. Mantenha as crianças e os animais domésticos afastados do aparelho quando estiver a ser utilizado e durante o arrefecimento.
- Se o aparelho tiver um dispositivo de segurança para crianças, recomendamos que o ative.
- A limpeza e a manutenção básica do aparelho não devem ser efetuadas por crianças sem supervisão.

Segurança geral

- Este aparelho destina-se apenas a ser utilizado para cozinhar.
- Este aparelho foi concebido unicamente para utilização doméstica num ambiente interior.
- Este aparelho pode ser utilizado em escritórios, quartos de hóspedes de hotéis, quartos de hóspedes de pousadas, casas de hóspedes de turismo rural e outros alojamentos semelhantes onde tal utilização não exceda os níveis de utilização doméstica (médios).
- AVISO: O forno e as partes acessíveis ficam quentes durante a utilização. Deve ter cuidado para evitar tocar nas resistências de aquecimento.
- Não opere o aparelho mediante um temporizador externo ou um sistema de controlo remoto separado.
- AVISO: Deixar cozinhados com gorduras ou óleos num aparelho sem vigilância pode ser perigoso e resultar em incêndio.
- Nunca utilize água para extinguir um incêndio ao cozinhar. Desligue o aparelho e cubra as chamas com, por exemplo, um cobertor contra incêndios ou uma tampa.
- CUIDADO: O processo de cozedura tem de ser supervisionado. Um processo de cozedura de curta duração tem de ser supervisionado continuamente.

- AVISO: Perigo de incêndio: Não coloque objetos sobre as zonas de aquecimento.
- Os objetos metálicos como facas, garfos, colheres e tampas de tacho não devem ser colocados na superfície da placa porque podem ficar quentes.
- Não use o aparelho antes de instalá-lo na estrutura embutida.
- Desligue o aparelho da alimentação elétrica antes de qualquer manutenção.
- Não utilize um aparelho de limpeza a vapor para limpar o aparelho.
- Após a utilização, desligue a placa no respetivo comando e não confie apenas no detetor de recipientes.
- Se a superfície de vitrocerâmica/vidro apresentar alguma fenda, desative o aparelho e desligue a ficha da tomada elétrica. Se o aparelho estiver ligado à rede elétrica diretamente numa caixa de derivação, desligue o disjuntor no quadro elétrico para desligar o aparelho da alimentação elétrica. Em todo o caso, contacte o Centro de Assistência Técnica Autorizado.
- Se o cabo de alimentação estiver danificado, deve ser substituído pelo fabricante, por um Centro de Assistência Técnica Autorizado ou por uma pessoa igualmente qualificada, para evitar perigos.
- AVISO: Utilize apenas proteções de placa que tenham sido concebidas pelo fabricante do aparelho de cozinhar ou recomendadas pelo fabricante do aparelho nas instruções de utilização, bem como as proteções de placa já incorporadas no aparelho caso existam. A utilização de proteções impróprias pode causar acidentes.

Instruções de segurança

Instalação



AVISO! O aparelho deve ser instalado por um instalador autorizado.



Siga as instruções de instalação fornecidas com o aparelho.

- Retire a embalagem toda.
- Não instale nem utilize o aparelho se estiver danificado.
- Respeite as distâncias mínimas relativamente a outros aparelhos e unidades.
- Tenha sempre cuidado quando deslocar o aparelho porque ele é pesado. Utilize sempre luvas de proteção e calçado fechado.
- Vede as superfícies cortadas com um vedante para impedir que a humidade cause dilatações.
- Proteja a parte inferior do aparelho contra o vapor e a humidade.
- Não instale o aparelho perto de uma porta ou por baixo de uma janela. Tal evita que a abertura de portas ou janelas faça cair algum tacho quente do aparelho.
- Certifique-se de que o espaço por baixo da placa é suficiente para a circulação do ar.
- A parte inferior do aparelho pode ficar quente. Se o aparelho for instalado por cima de gavetas, certifique-se de que instala um painel de separação não combustível sob os aparelhos para prevenir acesso à parte inferior.

Ligação eléctrica



AVISO! Risco de incêndio e choque eléctrico.

- Todas as ligações eléctricas devem ser efetuadas pelo instalador autorizado.
- O aparelho tem de estar ligado à terra se o símbolo (⏏) não estiver impresso na placa de características.
- Antes de efetuar qualquer operação de manutenção, certifique-se de que o aparelho está desligado da corrente eléctrica.
- Certifique-se de que os parâmetros indicados na placa de características são compatíveis com as características da alimentação eléctrica.
- Certifique-se de que o aparelho está instalado corretamente. Ligações de cabo de alimentação e ficha (se aplicável) soltas ou incorretas podem provocar o aquecimento excessivo dos terminais.
- Utilize o cabo de alimentação correto.
- Não permita que o cabo de alimentação se enrole.
- Certifique-se de que está instalada uma proteção contra choques.
- Utilize o grampo de alívio de tensão no cabo.
- Não permita que o cabo e a ficha de alimentação (se aplicável) entrem em contacto com partes quentes do aparelho ou com algum tacho quente quando ligar o aparelho a uma tomada próxima.
- Não utilize adaptadores de tomadas duplas ou triplas, nem cabos de extensão.
- Certifique-se de que não danifica a ficha de alimentação (se aplicável) ou o cabo de alimentação. Contacte o nosso Centro de Assistência Técnica Autorizado ou um electricista para substituir o cabo de alimentação se estiver danificado.
- As proteções contra choques eléctricos das peças isoladas e não isoladas devem estar fixas de modo a não poderem ser retiradas sem ferramentas.
- Ligue a ficha à tomada eléctrica apenas no final da instalação. Certifique-se de que a ficha fica acessível após a instalação.
- Se a tomada eléctrica estiver solta, não ligue a ficha.
- Não puxe o cabo de alimentação para desligar o aparelho. Puxe sempre a ficha.

- disjuntores de protecção, fusíveis (os fusíveis de rosca devem ser retirados do suporte), diferenciais e contactores.
- A instalação elétrica tem de possuir um dispositivo de isolamento que permita desligar o aparelho da alimentação elétrica em todos os polos. O dispositivo de isolamento deve ter uma abertura de contacto de, no mínimo, 3 mm.

Utilização

 **AVISO!** Risco de ferimentos, queimaduras e choque elétrico.

- Não altere as especificações deste aparelho.
- Retire todas as películas de embalagem, rotulagem e de proteção (se aplicável) antes da primeira utilização.
- Certifique-se de que as aberturas de ventilação não ficam obstruídas.
- Não deixe o aparelho sem vigilância durante o funcionamento.
- Desligue a zona de cozedura após cada utilização.
- Não coloque talheres ou tampas de caçarolas nas zonas de cozedura. Podem ficar quentes.
- Não utilize o aparelho com as mãos molhadas ou quando ele estiver em contacto com água.
- Não utilize o aparelho como superfície de trabalho ou armazenamento.
- Se a superfície do aparelho estiver rachada, desligue-o imediatamente da corrente elétrica. Isto evita choque elétrico.
- Os utilizadores portadores de pacemaker devem manter-se a mais de 30 cm de distância da zonas de indução quando o aparelho estiver a funcionar.
- Quando coloca alimentos em óleo quente, pode salpicar.

 **AVISO!** Risco de incêndio e explosão

- As gorduras e os óleos podem libertar vapores inflamáveis quando aquecidos. Mantenha as chamas e os objetos

quentes afastados das gorduras e dos óleos quando cozinhar com eles.

- Os vapores que o óleo muito quente liberta podem causar combustão espontânea.
- O óleo usado, que pode conter restos de alimentos, pode causar incêndio a uma temperatura inferior à do óleo utilizado pela primeira vez.
- Não coloque produtos inflamáveis, nem objetos molhados com produtos inflamáveis, no interior, perto ou em cima do aparelho.

 **AVISO!** Risco de danos no aparelho.

- Não deixe tachos quentes sobre o painel de comandos.
- Não coloque uma tampa de panela quente na superfície de vidro da placa.
- Não deixe que os tachos fervam até ficarem sem água.
- Tenha cuidado para não permitir que algum objeto ou tacho caia sobre o aparelho. A superfície pode ficar danificada.
- Não ative as zonas de cozedura com tachos vazios ou sem tacho.
- Não coloque folha de alumínio no aparelho.
- Os tachos de ferro fundido ou que tenham a base danificada podem riscar o vidro / cerâmica. Levante sempre estes objetos quando precisar de os deslocar sobre a placa.

Manutenção e limpeza

- Limpe o aparelho com regularidade para evitar que o material da superfície se deteriore.
- Antes de limpar o aparelho, desligue-o e deixe-o arrefecer
- Não utilize jatos de água ou vapor para limpar o aparelho.
- Limpe o aparelho com um pano macio e húmido. Utilize apenas detergentes neutros. Não utilize produtos abrasivos, esfregões, solventes ou objetos metálicos.

Assistência Técnica

- Contacte o Centro de Assistência Técnica Autorizado se for necessário reparar o aparelho. Utilize apenas peças sobressalentes originais.
- Relativamente à(s) lâmpada(s) no interior deste produto e às lâmpadas sobressalentes vendidas separadamente: Estas lâmpadas destinam-se a suportar condições físicas extremas em eletrodomésticos, tais como temperatura, vibração, humidade, ou destinam-se a sinalizar informação relativamente ao estado operacional do aparelho. Não se destinam a ser utilizadas em outras

aplicações e não se adequam à iluminação de espaços domésticos.

Eliminação



AVISO! Risco de ferimentos ou asfixia.

- Contacte a sua autoridade local para saber como descartar o aparelho corretamente.
- Desligue o aparelho da alimentação eléctrica.
- Corte o cabo de alimentação eléctrica do aparelho e elimine-o.

Instalação



AVISO! Consulte os capítulos relativos à segurança.

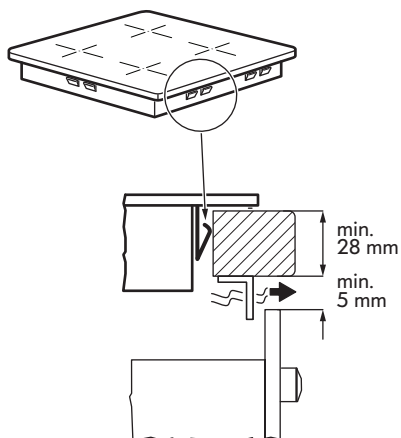
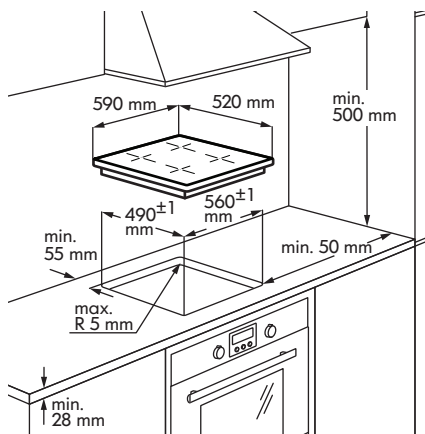

Informações gerais



-  O processo de instalação deve respeitar as leis, regras, directivas e normas (regras e regulamentos relativos à segurança eléctrica, reciclagem correcta de acordo com os regulamentos, etc.) em vigor no país de utilização.
- Para mais informações sobre a instalação, consulte as Instruções de montagem.

- Se não houver um forno por baixo da placa, instale um painel de separação sob o aparelho de acordo com as instruções de montagem.
- Não utilize vedante de silicone entre o aparelho e o tampo do balcão.

Ligação eléctrica

-  **AVISO!** Consulte os capítulos relativos à segurança.
-  **AVISO!** Todas as ligações eléctricas têm de ser efectuadas por um instalador autorizado.

Ligação eléctrica

- Antes de efetuar a ligação, verifique se a tensão nominal do aparelho indicada na placa de características corresponde à tensão de alimentação disponível. A placa de características está localizada na parte de baixo da placa.
- Siga o diagrama de ligações (localizado na superfície inferior da estrutura exterior da placa).
- Utilize apenas peças de substituição originais fornecidas pelo serviço de peças de substituição.

- A placa é fornecida com um cabo de ligação. Para substituir o cabo de alimentação danificado, use o tipo de cabo:H05V2V2-F ou equivalente, o qual suporta uma temperatura de 70°C ou superior. O cabo de ligação só deve ser substituído por um electricista qualificado.
- Deve possuir os meios para a desconexão incorporados na fiação fixa.
- As ligações têm de ser efetuadas conforme ilustradas no diagrama de ligações.
- O aparelho possui isolamento duplo e não requer ligação à terra.
- Fixe o cabo de ligação com as molas ou abraçadeiras de alívio de tensão.
- O aparelho funciona a 50 Hz ou 60 Hz e não requer qualquer ação adicional por parte de um electricista qualificado para alternar entre frequências.

Diagrama de ligações

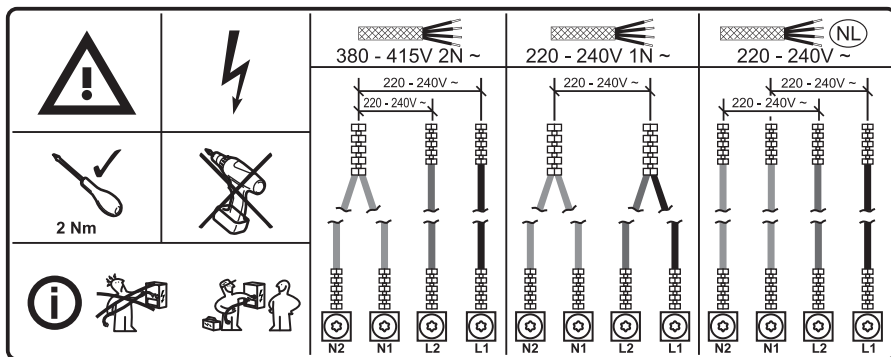

Cores dos fios			
N2	N1	L2	L1
Azul	Azul - Cinzento	Castanho	Preto

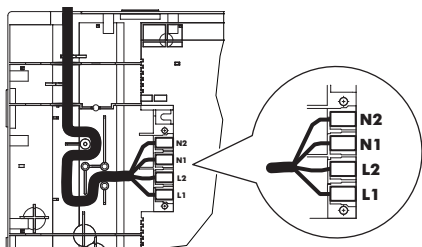

Depois de ligar a placa à corrente elétrica, verifique se todas as zonas de confeitaria estão prontas a serem utilizadas. Coloque uma panela com alguma água numa zona de cozedura e defina a definição de potência para cada zona para o nível máximo durante um curto período de tempo.

i Aperte bem os parafusos do terminal!

i Se o símbolo **E3** ou **E8** se acender no visor depois de ligar a placa pela primeira vez, consulte "Resolução de problemas".

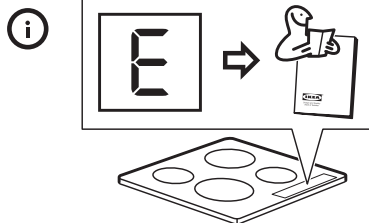
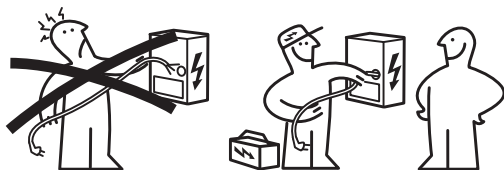

Descrição do produto

Disposição da superfície de cozedura

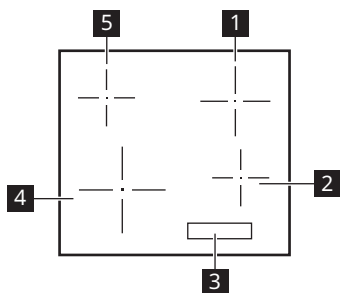

- 1** Zona de cozedura única (180 mm) de 1700 W, com Booster de 1800 W
- 2** Zona de cozedura única (145 mm) 1400 W, com Booster de 1500 W
- 3** Painel de comandos
- 4** Zona de cozedura única (210 mm) de 2200 W, com Booster de 2400 W
- 5** Zona de cozedura única (145 mm) de 1400 W, com Booster de 1500 W

Disposição do painel de comandos

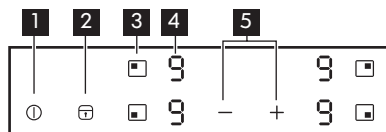

- 1** Para ligar ou desligar a placa.
- 2** Para ativar e desativar Bloquear/ Bloqueio para crianças/ Modo de limpeza.
- 3** Selecionar a zona de cozedura.
- 4** Indicação do nível de potência: , - , .
- 5** / Para aumentar ou diminuir os graus de cozedura.

Indicações do nível de potência

Visor	Do ciclo
	A zona da placa está desativada.
-	A zona da placa está ativa.
	Booster funciona.
+ dígito	Ocorreu uma anomalia. Consulte "Resolução de problemas".

Visor	Do ciclo
	Há zona da placa que continua quente (calor residual).
	BloquearBloqueio/ Bloqueio para crianças// Modo de limpeza está em funcionamento.
	Um tacho incorreto ou demasiado pequeno ou nenhum tacho na zona de cozedura.
	Desligar automático está ativa.

Indicador de calor residual

⚠ AVISO! Enquanto o indicador estiver aceso, existe o risco de queimaduras devido ao calor residual.

As zonas de aquecimento de indução produzem o calor necessário para cozinhar diretamente na base dos tachos. A vitrocerâmica é aquecida pelo calor do tacho.

O indicador acende-se quando uma zona de aquecimento está quente.

O indicador também pode acender-se:

- para as zonas de aquecimento adjacentes, mesmo que não as esteja a usar,
- quando um tacho quente é colocado numa zona de aquecimento fria,
- quando a placa está desativada mas a zona de aquecimento ainda está quente.

O indicador desaparece quando a zona de aquecimento tiver arrefecido.

Utilização diária

① Ligar/desligar

Toque em ① durante 1 segundo para ligar/desligar o aparelho.

Desligar automático

A função desliga automaticamente o aparelho se:



- se todas as zonas de cozedura forem desactivadas.
- não ocorrer uma seleção da potência após ligar o aparelho;
- se algum símbolo for coberto com um objecto (tacho, pano, etc.) durante mais de 10 segundos.
- se uma zona de cozedura não for desativada após um determinado tempo, se não houver alteração do nível de potência ou se ocorrer sobreaquecimento

(por exemplo, quando o conteúdo de um tacho ferve até se evaporar). O símbolo acende. Antes de utilizar novamente, deve regular a zona de cozedura para .

Regulação da potência	Desactivação automática após
	6 horas
	5 horas
	4 horas
	1,5 horas



- Se utilizar um tacho não adequado, o símbolo  acende no visor e, 2 minutos mais tarde, o indicador da zona de cozedura apaga-se.

Ajustar o nível de potência

Para seleccionar uma zona de cozedura, toque no campo do sensor  correspondente a essa zona. O visor apresenta a indicação do grau de cozedura ().



Toque em  para aumentar o grau de cozedura.

Toque em  para diminuir o grau de cozedura.

Toque em  e  simultaneamente para desativar a zona de cozedura.

Utilização da função Booster

A função Booster disponibiliza potência adicional para as zonas de cozedura de indução.

Para ativar a função para uma zona de cozedura: em primeiro lugar defina a zona de cozedura e, de seguida, defina a definição máxima de aquecimento. Toque em  até que  acenda.

Para desativar a função: toque em .



Após um máximo de 10 minutos, as zonas de aquecimento por indução automaticamente voltam à regulação da potência (.

Bloquear / Modo de limpeza

Pode bloquear o painel de controlo e manter as zonas de confeção a funcionar. Isto impede uma alteração acidental do nível de potência.

- Utilize a função para limpar a superfície da placa durante a sessão de cozedura, se necessário.

Comece por definir o nível de potência.

Para ativar esta função, toque em . O símbolo  acende durante 4 segundos.





Para desligar a função, toque em . O nível de potência definido anteriormente acende.

Quando desliga o aparelho, também pára esta função.





Bloqueio para crianças

Esta função evita o funcionamento acidental do aparelho.





Para ativar a função:

- Ligar o aparelho com . Não defina o nível de potência.
- Toque em  durante 4 segundos. O símbolo  acende.
- Desligue o aparelho com .

Para desativar a função:

- Ligar o aparelho com . Não defina o nível de potência. Toque em  durante 4 segundos. O símbolo  acende.
- Desligue o aparelho com .

Para desativar a função por apenas um período de confeção:

- Ligar o aparelho com . O símbolo  acende.
- Toque em  durante 4 segundos. Defina o nível de potência em menos de 10 segundos. Pode utilizar o aparelho.
- Quando desligar o aparelho com , a função fica novamente ativa.

OffSound Control (Desativação e ativação dos sons)

Originalmente, os sons do aparelho estão ativados.

Ativar e desativar os sons:

1. Desligue o aparelho.
2. Toque em **1** durante 3 segundos. O visor acende-se e apaga-se.
3. Toque em **r** durante 3 segundos. O visor apresenta **b** na zona dianteira esquerda e **0** ou **1** na zona dianteira direita.
4. Toque no campo do sensor da zona traseira direita **■** para escolher uma das seguintes opções:
 - **1** - os sons ficam desativados;
 - **0** - os sons ficam ativados;

Para confirmar a selecção, aguarde 10 segundos até que o aparelho se desligue automaticamente.

Quando a função estiver definida para **1**, pode ouvir os sons apenas se:

- toque em **1**,
- colocar algo no painel de comandos.

i Se existir um problema na alimentação eléctrica e o aparelho se desligar, a configuração anterior não é mantida.

Função de troca de potência

Se várias zonas estiverem ativas e a potência consumida exceder a limitação da alimentação eléctrica, esta função divide a potência disponível entre todas as zonas de cozedura. A placa controla as definições de aquecimento para proteger os fusíveis da instalação doméstica.

- As zonas de cozedura estão agrupadas de acordo com a posição e o número de fases da placa. Cada fase tem um limite máximo de carga eléctrica. Se a placa atingir o limite da potência máxima

disponível (consulte a placa de classificação), a potência das zonas de cozedura será automaticamente reduzida.

- Se for ativada mais do que uma zona de cozedura de cada vez, a potência é reduzida e distribuída entre todas as zonas ativadas. A distribuição de energia é mantida enquanto as zonas permanecerem ativadas. As zonas não voltam à potência máxima se uma delas for desativada. A distribuição de energia só termina quando todas as zonas ou a placa tiverem sido desativadas.
- A indicação da definição de aquecimento das zonas cuja potência foi reduzida alterna entre a definição de aquecimento inicialmente selecionada e a definição de aquecimento reduzido.
- Aguarde até que o visor pare de piscar ou reduza a definição de aquecimento da última zona de cozedura selecionada. As zonas de cozedura continuarão a funcionar com a definição de aquecimento reduzida. Se necessário, altere as definições de aquecimento das zonas de cozedura.

Consulte a ilustração para ver as combinações possíveis em que a potência pode ser distribuída entre as zonas de cozedura.





Tabela de cozedura

Definição de cozedura	Utilize para:	Tempo (min.)	Sugestões
1	Manter os alimentos cozinhados quentes.	conforme necessário	Coloque uma tampa no tacho.
1 - 2	Molho holandês, derreter: manteiga, chocolate, gelatina.	5 - 25	Misture regularmente.
1 - 2	Solidificar: omeletas fofas, ovos cozidos.	10 - 40	Cozinhe com uma tampa.
2 - 3	Cozer arroz e pratos à base de leite em lume brando, aquecer refeições pré-cozinhadas.	25 - 50	Adicione, no mínimo, duas partes de líquido para uma parte de arroz e mexa os pratos à base de leite a meio do processo.
3 - 4	Cozer legumes, peixe e carne a vapor.	20 - 45	Adicione algumas colheres de sopa de água. Verifique a quantidade de água durante o processo.
4 - 5	Cozinhar batatas e outros legumes a vapor.	20 - 60	Cubra o fundo da panela com 1-2 cm de água. Verifique o nível de água durante o processo. Mantenha a tampa na panela.
4 - 5	Cozer grandes quantidades de alimentos, guisados e sopas.	60 - 150	Até 3 l de líquido mais ingredientes.
6 - 7	Fritura ligeira: escalopes, cordon bleu de vitela, costeletas, rissóis, salsichas, fígado, roux, ovos, panquecas, sonhos.	conforme necessário	Vire, quando necessário.
7 - 8	Fritura intensa, batatas "palitos" gratinadas, bifes do lombo, bifes.	5 - 15	Vire, quando necessário.
9	Ferver água, cozer massa, estufar carne (goulash, guisado), batatas fritas.		
	Ferver grandes quantidades de água. A função Booster é ativada.		

 Os dados apresentados na tabela servem apenas como referência.

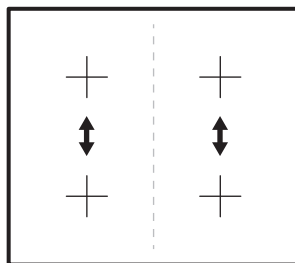
Orientação sobre os recipientes

⚠ AVISO! Consulte os capítulos relativos à segurança.

Quais as placas a utilizar

Utilize apenas recipientes que sejam adequados para placas de indução. O recipiente deve ser feito de um material ferromagnético, tal como:

- Ferro fundido;
- aço esmaltado;
- aço-carbono;
- aço inoxidável (a maioria dos tipos);
- alumínio com revestimento ferromagnético ou uma placa ferromagnética.

Para determinar se uma panela ou um tacho é adequado, verifique o símbolo  (habitualmente marcado na base do recipiente). Também pode prender um íman na base. Se se pegar ao lado de baixo, o recipiente funcionará na placa de indução.

Para garantir a eficiência ideal, utilize sempre panelas e tachos com uma base plana que distribua o calor uniformemente. Se a base não for uniforme, tal irá afetar a condução da potência e do calor.

Como utilizar

Diâmetro mínimo da base da panela/do tacho para as diferentes áreas de cozedura

Para garantir que a placa funciona adequadamente, os recipientes devem ter um diâmetro mínimo adequado assim como cobrir um ou mais pontos de referência indicados na superfície da placa.

Utilize sempre a área de cozedura melhor correspondente ao diâmetro do fundo do recipiente.

Zona de cozedura	Diâmetro do tacho [mm]
Traseiro esquerdo	125 - 145

Dianteiro esquerdo	125 - 210
Traseiro direito	150 - 180
Dianteiro direito	125 - 145

Panelas/tachos vazios ou de fundo fino

Não utilize panelas/tachos ou recipientes com fundos finos na placa uma vez que esta não poderá monitorizar a temperatura, ou desligará automaticamente se a temperatura for demasiado alta. Tal pode resultar no dano do recipiente ou da superfície da placa. Se tal situação ocorrer, não toque em nada e aguarde que todos os componentes arrefeam.

Se aparecer uma mensagem de erro, consulte "Resolução de problemas".

Sugestões/Dicas Ruídos durante a cozedura

Quando uma zona de cozedura está ativa, pode emitir brevemente um som de zumbido. Esta é característica de todas as zonas de cozedura de indução e não compromete o funcionamento ou a vida útil do aparelho. O ruído depende dos recipientes utilizados. Se tal provocar perturbações consideráveis, pode ajudar mudar o recipiente.

Ruídos normais de funcionamento - placa de indução

A tecnologia de indução baseia-se na criação de campos eletromagnéticos para a geração de calor, diretamente no fundo dos utensílios. Os utensílios podem criar uma variedade de ruídos ou vibrações, dependendo do tipo de fabrico. Estes ruídos são descritos desta forma:

- **Zunido baixo (como um transformador):** Ouve-se este ruído ao cozinhar a um nível de calor elevado. Baseia-se na quantidade de energia



transferida da placa para o utensílio de cozinha. O ruído reduz de intensidade ou deixa de se ouvir quando se baixa o nível de calor.

- **Assobio baixo:** Este ruído é emitido quando o utensílio de cozinha está vazio. Deixa de se ouvir quando são colocados líquidos ou sólidos no utensílio.
- **Crepitação:** este ruído ocorre com tachos compostos por vários materiais dispostos em camadas, uns sobre os outros. Esta é causada pelas vibrações das superfícies onde diferentes materiais se unem. O ruído ocorre no tacho e pode variar dependendo da quantidade de alimentos ou líquidos e do método de cozedura (por exemplo, ferver, ferver em lume brando, fritar).
- **Assobio alto:** Este ruído ocorre quando os utensílios são compostos de materiais diferentes sobrepostos, e quando são usados na potência máxima e em duas zonas de cozedura. O ruído reduz de intensidade ou deixa de se ouvir quando se baixa o nível de calor.

- **Ruídos de ventoinha:** Para o funcionamento correto do sistema eletrónico, é necessário regular a temperatura da placa. Para isso, a placa está equipada com uma ventoinha, que é ativada para reduzir e regular a temperatura do sistema eletrónico. A ventoinha pode continuar em funcionamento depois de desligar o eletrodoméstico, caso a temperatura detetada da placa continuar muito elevada.
- **Sons ritmados, semelhantes a um relógio:** Este ruído surge quando estão em funcionamento no mínimo três zonas de cozedura, desaparecendo ou diminuindo de intensidade quando vão sendo desligadas. Os ruídos descritos são elementos normais da tecnologia de indução descrita e não devem ser considerados defeitos.

Manutenção e limpeza

Informações gerais

-  **AVISO!** Antes de limpar o aparelho, desligue-o e deixe-o arrefecer
-  **AVISO!** Por motivos de segurança, não limpe o aparelho com jatos de vapor ou agentes de limpeza a alta pressão.
-  **AVISO!** Os objetos aguçados e os agentes de limpeza abrasivos danificam o aparelho. Limpe o aparelho e remova os resíduos com água e detergente da loiça após cada utilização. Remova todos os resíduos de detergente.



Eventuais riscos ou manchas escuras na vitrocerâmica que não consiga remover não afectam o funcionamento do aparelho.

Remover restos e resíduos persistentes

Alimentos com resíduos de açúcar, plásticos ou folhas de alumínio devem ser removidos imediatamente. Um raspador é a melhor ferramenta para limpar a superfície de vidro. Não é fornecido com o aparelho. Posicione o raspador sobre a superfície da placa em ângulo e remova os resíduos fazendo a lâmina deslizar sobre a superfície. Limpe o aparelho utilizando um pano húmido e algum detergente da loiça. Por fim, limpe a superfície de vidro até secar com um pano limpo.

Anéis de calcário, anéis de água, salpicos de gordura ou descolorações metálicas brilhantes devem ser removidas depois do aparelho arrefecer. Utilize apenas um agente





de limpeza especial para vitrocerâmica ou aço inoxidável.

Resolução de problemas

 **AVISO!** Consulte os capítulos relativos à segurança.

O que fazer se...

Problema	Causa possível	Solução
Não consegue ligar ou utilizar o aparelho.	A placa não está ligada à corrente elétrica ou não está corretamente ligada.	Verifique se a placa está corretamente ligada à corrente elétrica. Consulte o diagrama de ligações.
	O fusível está fundido.	Certifique-se de que o fusível é a causa da anomalia. Se o disjuntor disparar diversas vezes, contacte um instalador autorizado.
	Não definiu o nível de potência em menos de 10 segundos.	Ligue novamente a placa e defina o nível de potência em menos de 10 segundos.
	Tocou em 2 ou mais símbolos em simultâneo.	Toque apenas num símbolo de cada vez.
	Há água ou manchas de gordura no painel de comandos.	Limpe o painel de comandos e aguarde alguns segundos antes de o ativar novamente.
É emitido um sinal acústico e a placa desliga-se. Um sinal acústico é emitido quando a placa é desligada.	Colocou algo sobre um ou mais símbolos no painel de comandos.	Retire o objecto dos símbolos.
O aparelho desliga-se.	Colocou algo sobre o símbolo  .	Retire o objecto dos símbolos.
Indicador de calor residual não se acende.	A zona não está quente porque foi ativada apenas por pouco tempo.	Se a zona funcionar durante tempo suficiente para ficar quente, fale com o Serviço de após-venda.
O nível de potência alterna entre dois níveis.	Função de troca de potência está ativada.	Consulte "Utilização diária".

Problema	Causa possível	Solução
Os símbolos estão quentes.	O tacho é demasiado grande ou colocou-o demasiado perto dos comandos.	Coloque tachos grandes numa das zonas de aquecimento de trás, se possível.
Não há sons quando toca num símbolo do painel de comandos.	Os sinais sonoros estão desativados.	Ative os sinais. Consulte "Utilização diária" > "OffSound Control".
 acende-se.	Desligar automático está ativa.	Desligue a placa e ligue-a novamente.
 acende-se.	Bloqueio para crianças ou Bloquear em funcionamento.	Consulte "Utilização diária".
 e um número acendem-se.	A placa apresenta um erro.	Desligue a placa da alimentação elétrica durante algum tempo. Desligue o fusível do sistema elétrico da sua casa. Volte a ligar. Se aparecer  novamente, contacte um instalador autorizado.
 acende-se.	Existe um erro na placa porque um tacho ferveu a seco. A função de Desligar automático e a proteção contra sobreaquecimento para as zonas está ativa.	Desligue a placa. Retire o recipiente quente. Após aproximadamente 30 segundos, ative novamente a zona. Se o problema era o recipiente, a mensagem de erro deve desaparecer. O indicador de calor residual pode permanecer ligado. Deixe o tacho arrefecer o suficiente. Verifique se o tacho é compatível com a placa. Consulte "Orientação para recipientes".







Se houver uma avaria, tente resolvê-la seguindo as diretrizes da resolução de problemas. Se o problema não puder ser resolvido, contacte a sua loja IKEA ou o serviço de após-venda. Pode encontrar uma lista completa dos contactos indicados pela IKEA no final deste manual do utilizador.



Se tiver utilizado o aparelho de forma errada ou se a instalação não tiver sido executada por um instalador autorizado, a visita do técnico do serviço de após-venda ou do fornecedor pode não ser gratuita, mesmo durante o período de garantia.

Dados técnicos

Placa de características

MODEL 000.000.00 21552 Made in ... PI-000000-0 © Inter IKEA Systems B.V. 2019	IKEA of Sweden AB SE - 343 81 Älmhult	Model 00000000 PNC 000 000 000 00	Typ 60 GAD DC AU 6.9kW S No220V-240V AC 50-60 Hz	
	 Design and Quality IKEA of Sweden	    		

O gráfico acima serve para representar a placa de características de um aparelho. A placa de características real encontra-se na parte de baixo do invólucro. O número de série é específico de cada produto.

Estimado cliente: guarde a placa de características adicional com o manual do

utilizador. A identificação exacta da sua placa ajuda-nos a prestar melhor assistência no caso de necessitar da nossa assistência no futuro. Obrigado pela sua ajuda!

Eficiência energética

Folha de informação do produto de acordo com o regulamento de Ecodesign

Identificação do modelo		VILSTA 905.577.25
Tipo de placa		Placa encastrada
Número de zonas de aquecimento		4
Tecnologia de aquecimento		Indução
Diâmetro das zonas de aquecimento circulares (Ø)	Dianteira esquerda	21.0 cm
	Traseira esquerda	14.5 cm
	Dianteira direita	14.5 cm
	Traseira direita	18.0 cm
Consumo de energia por zona de aquecimento (EC electric cooking)	Dianteira esquerda	174.2 Wh/kg
	Traseira esquerda	183.9 Wh/kg
	Dianteira direita	177.2 Wh/kg
	Traseira direita	176.3 Wh/kg
Consumo de energia da placa (EC electric hob)		177.9 Wh/kg
IEC / EN 60350-2, BS EN 60350-2 - Aparelhos de cozinha elétricos domésticos - Parte 2: Placas - Métodos para medir o desempenho.		

Placa economizadora de energia

Pode poupar energia nos cozinhados do dia a dia se seguir as sugestões abaixo.

- Ao aquecer água, utilize apenas a quantidade de que necessita.
- Sempre que possível, coloque tampas nos recipientes.

- Coloque os recipientes diretamente no centro das zonas de confeção.
- Utilize o aquecimento residual para manter os alimentos quentes ou para derretê-los.

Preocupações ambientais

Recicle os materiais que apresentem o símbolo . Coloque a embalagem nos contentores indicados para reciclagem. Ajude a proteger o ambiente e a saúde pública através da reciclagem dos aparelhos eléctricos e electrónicos. Não elimine os

aparelhos que tenham o símbolo  juntamente com os resíduos domésticos. Coloque o produto num ponto de recolha para reciclagem local ou contacte as suas autoridades municipais.

GARANTIA IKEA

Qual é a duração da garantia IKEA?

Esta garantia é válida durante um período de 5 anos a partir da data de compra original do Seu aparelho no IKEA. O comprovativo de compra original (fatura) é necessário como prova de compra. Caso sejam efetuadas operações de assistência no âmbito da garantia, isso não implica a prorrogação do período de garantia para o aparelho.

Quem executará as operações de assistência?

O fornecedor de serviços de assistência IKEA disponibilizará a assistência através das respectivas operações de assistência ou da rede de parceiros de serviços de assistência autorizados.

O que é abrangido por esta garantia?

A garantia abrange avarias do aparelho, que tenham sido causadas por defeitos de fabrico ou de material a partir da data de compra no IKEA. Esta garantia aplica-se apenas à utilização doméstica. As excepções são especificadas sob o título "O que não é abrangido por esta garantia?" Durante o período de validade da garantia, os custos

relativos à resolução da avaria, por exemplo reparações, peças, mão-de-obra e deslocações serão abrangidos, desde que o aparelho esteja acessível para reparação sem encargos especiais e a avaria esteja relacionada com os defeitos de fabrico ou material abrangidos pela garantia. Em conformidade com estas condições, são aplicáveis as directivas da UE (N.º 99/44/EG) e os respectivos regulamentos locais. As peças substituídas passam a ser propriedade do IKEA.

O que fará o IKEA para corrigir o problema?

O fornecedor de serviços de assistência nomeado pelo IKEA examinará o produto e decidirá, consoante o que determinar adequado, se a situação em questão está abrangida por esta garantia. Caso se considere que a situação está abrangida, o fornecedor de serviços de assistência do IKEA ou o respectivo fornecedor de serviços de assistência autorizado através das suas operações de assistência, irá, consoante o que determinar adequado, reparar o

produto com defeito ou substituí-lo por um produto igual ou semelhante.

O que não é abrangido por esta garantia?

- Desgaste causado pelo uso normal.
- Danos deliberados ou negligentes, danos causados pelo desrespeito das instruções de funcionamento, instalação incorrecta ou ligação com tensão incorrecta, danos causados por reacções químicas ou electroquímicas, ferrugem, corrosão ou danos causados pela água, incluindo, entre outros, os danos causados pelo excesso de calcário na água e os danos causados por condições ambientais anormais.
- Consumíveis, incluindo baterias e lâmpadas.
- Peças não funcionais e questões decorativas que não afectem a utilização normal do aparelho, incluindo riscos e possíveis diferenças de cor.
- Danos acidentais causados por substâncias ou objectos estranhos e pela limpeza ou desobstrução de filtros, sistemas de drenagem ou gavetas de detergente.
- Danos às seguintes peças: vitrocerâmica, acessórios, cestos de loiça e talheres, tubos de alimentação e drenagem, vedantes, lâmpadas e coberturas de lâmpadas, ecrãs, botões, compartimentos e peças de compartimentos. A não ser que se comprove que estes danos foram causados por defeitos de produção.
- Casos em que não tenha sido possível determinar avarias no decurso da visita do técnico.
- Reparações não executadas pelos nossos fornecedores de serviços de assistência nomeados e/ou um parceiro contratual de serviços de assistência autorizado ou reparações em que tenham sido utilizadas peças não originais.
- Reparações causadas pela instalação incorrecta ou contrária às especificações.
- A utilização do aparelho em ambiente não doméstico, ou seja, utilização profissional.
- Danos de transporte. Se o cliente transportar o produto para sua casa ou

outra morada, a IKEA não se responsabilizará por quaisquer danos que este possa sofrer durante o respectivo transporte. Contudo, se a IKEA efectuar a entrega do produto na morada de entrega do cliente, os eventuais danos sofridos pelo produto durante o seu transporte serão cobertos pela presente garantia.

- Custo da instalação inicial do aparelho da IKEA. No entanto, se um fornecedor de serviços IKEA ou um parceiro de serviço autorizado reparar ou substituir o aparelho ao abrigo dos termos da presente garantia, o fornecedor de serviços ou o seu parceiro de serviço autorizado reinstalarão o aparelho reparado ou instalarão o aparelho de substituição, se necessário.

Esta restrição não se aplica ao trabalho isento de falhas executado por um especialista qualificado utilizando as nossas peças originais para adaptar o aparelho às especificações de segurança técnicas de outro país da UE.

Como se aplica a legislação nacional

A garantia IKEA concede-lhe direitos legais específicos, que abrangem ou excedem todos os requisitos legais locais sujeitos à variação de país para país.

Área de validade

Para aparelhos adquiridos num país da UE e levados para outro país da UE, os serviços serão fornecidos no âmbito das condições de garantia normais no novo país. Uma obrigação para executar os serviços no âmbito da garantia apenas existe se:

- o aparelho estiver em conformidade e for instalado de acordo com as especificações técnicas do país em que ocorre a reclamação ao abrigo da garantia;
- o aparelho estiver em conformidade e for instalado de acordo com as Instruções de Montagem e as Informações de Segurança do Manual do Utilizador;

O Serviço Pós-Venda específico para aparelhos IKEA:

Não hesite em contactar o Serviço Pós-Venda IKEA para:

1. apresentar uma reclamação ao abrigo desta garantia;
2. solicitar esclarecimentos relativamente à instalação do aparelho IKEA no mobiliário de cozinha IKEA. O serviço não prestará esclarecimentos relativos a:
 - instalação geral da cozinha IKEA;
 - ligações eléctricas (se a máquina for fornecida sem ficha e cabo), ligações relativas a água e gás, uma vez que têm de ser executadas por um engenheiro de assistência autorizado.
3. Solicitação de esclarecimentos relativamente ao conteúdo e às especificações do manual do utilizador do aparelho IKEA.

Para assegurar que fornecemos o melhor serviço de assistência, leia atentamente as Instruções de Montagem e/ou a secção relativa ao Manual do Utilizador desta brochura antes de nos contactar.

Como nos pode contactar se necessitar dos nossos serviços



Consulte a última página deste manual para obter a lista completa de contactos designados pela IKEA e respectivos números de telefone nacionais.

i Para lhe fornecer um serviço mais rápido, é recomendável utilizar os números de telefone específicos indicados no final deste manual. Consulte sempre os números indicados na brochura do aparelho específico para o qual necessita de assistência. Antes de nos telefonar, verifique se tem perto de si o número de artigo da IKEA (código de 8 dígitos) e o Número de Série (código de 8 dígitos que pode ser encontrado na placa de classificação) do equipamento para o qual pretende assistência.

i **GUARDE O RECIBO DE COMPRA!**

Este recibo é a sua prova de compra e é necessário para a aplicação da garantia. Tenha em conta que o recibo indica também o nome e o número do artigo IKEA (código de 8 dígitos) para cada aparelho adquirido.

Necessita de ajuda adicional?

Para quaisquer questões adicionais não relacionadas com o Serviço Pós-Venda dos seus aparelhos, contacte o centro de assistência da loja IKEA mais próxima. Recomendamos que leia atentamente a documentação do aparelho antes de nos contactar.

Cuprins

Informații privind siguranța	86	Îngrijirea și curățarea	99
Instrucțiuni de siguranță	88	Depanare	100
Instalarea	91	Date tehnice	102
Conexiunea electrică	91	Eficiență energetică	103
Descrierea produsului	93	Informații privind mediul	103
Utilizarea zilnică	95	GARANȚIA IKEA	104
Tabel de gătit	97		
Îndrumări privind vasele	98		

Ne rezervăm dreptul asupra efectuării de modificări.

Informații privind siguranța

Înainte de instalarea și de utilizarea aparatului, citiți cu atenție instrucțiunile furnizate. Producătorul nu este responsabil dacă instalarea și utilizarea incorectă a aparatului provoacă vătămări și daune. Păstrați întotdeauna instrucțiunile împreună cu aparatul pentru consultare ulterioară.

Siguranța copiilor și a persoanelor vulnerabile

- Acest aparat poate fi utilizat de copiii cu vârsta mai mare de 8 ani, de persoanele cu capacități fizice, senzoriale sau mentale reduse sau de persoanele ne-experimentate doar sub supraveghere sau după o scurtă instruire care să le ofere informațiile necesare despre utilizarea sigură a aparatului și să le permită să înțeleagă pericolele la care se expun. Copiii cu vârsta mai mică de 8 ani și persoanele cu dizabilități profunde și complexe nu trebuie lăsate să se apropie de aparat dacă nu sunt supravegheate permanent.
- Copiii trebuie supravegheați pentru a vă asigura că nu se joacă cu aparatul.
- Nu lăsați ambalajele la îndemâna copiilor și aruncați-le conform reglementărilor.
- AVERTISMENT: Aparatul și piesele accesibile ale acestuia devin fierbinți pe durata utilizării. Nu lăsați copiii și

animalele de companie în apropierea aparatului atunci când funcționează și se răcește.

- Dacă aparatul are un dispozitiv de siguranță pentru copii, acesta trebuie activat.
- Copiii nu vor realiza operațiunile de curățare sau de întreținere care revin utilizatorului aparatului fără a fi supravegheați.

Informații generale privind siguranța

- Acest aparat poate fi utilizat numai pentru gătire.
- Acest aparat este proiectat pentru uz casnic individual într-un mediu interior.
- Acest aparat electrocasnic poate fi utilizat în birouri, camere de oaspeți, camere de oaspeți cu paturi și mic dejun, case de oaspeți în cadrul fermelor și alte spații de cazare similare, în care această utilizare nu depășește (media) nivelurile de utilizare domestică.
- **AVERTISMENT:** Aparatul și piesele accesibile ale acestuia devin fierbinți pe durata utilizării. Aveți grijă să nu atingeți elementele de încălzire.
- Aparatul nu trebuie să fie pus în funcțiune cu ajutorul unui cronometru extern sau al unui sistem separat de telecomandă.
- **AVERTISMENT:** Gătirea neasistată la plită folosind grăsimi sau ulei poate fi periculoasă și poate provoca un incendiu.
- Nu folosiți niciodată apă pentru stingerea focului de gătire. Opriți aparatul și acoperiți flăcările cu o pătură ignifugă sau un capac.
- **ATENȚIE:** Procesul de gătire trebuie supravegheat. Un proces de gătire pe termen scurt trebuie supravegheat permanent.
- **AVERTISMENT:** Pericol de incendiu: Nu depozitați nimic pe suprafețele de gătit.

- Obiectele de metal, de ex. cuțitele, furculițele, lingurile și capacele nu trebuie puse pe suprafața plitei, deoarece se pot înfierbânta.
- Nu folosiți aparatul înainte de a-l instala în structura încastrată.
- Deconectați aparatul de la rețeaua electrică înainte de a efectua operații de întreținere.
- Nu folosiți un aparat de curățat cu abur pentru a curăța aparatul.
- După utilizare, stingeți elementul plitei cu ajutorul butonului și nu lăsați această operațiune în sarcina detectorului de vase.
- Dacă suprafața ceramică / de sticlă este crăpată, opriți aparatul și deconectați-l de la sursa de alimentare. În cazul în care aparatul este conectat direct la sursa de alimentare folosind cutia de conexiuni, scoateți siguranța pentru a deconecta aparatul de la sursa de curent. În ambele cazuri, contactați Centrul de service autorizat.
- În cazul în care cablul de alimentare este deteriorat, acesta trebuie înlocuit de producător, centrul de service autorizat sau persoane cu o calificare similară pentru a se evita orice pericol.
- **AVERTISMENT:** Folosiți doar opritoare realizate de producătorul aparatului de gătit sau indicate de producătorul aparatului în instrucțiunile de utilizare ca fiind adecvate sau opritoare incluse în aparat. Utilizarea unor opritoare neadecvate poate produce accidente.

Instrucțiuni de siguranță

Instalarea



AVERTISMENT! Aparatul trebuie instalat de către un instalator autorizat.



Urmați Instrucțiunile de montare furnizate împreună cu aparatul.

- Îndepărtați toate ambalajele.
- Dacă aparatul este deteriorat, nu îl instalați sau utilizați.

- Respectați distanțele minime față de alte aparate și corpuri de mobilier.
- Aveți întotdeauna grijă când mutați aparatul deoarece acesta este greu. Folosiți întotdeauna mănuși de protecție și încălțăminte închisă.
- Închideți etanș suprafețele tăiate cu un agent de etanșare pentru ca umezeala să nu umfle materialul.
- Protejați partea de jos a aparatului de abur și umezeală.
- Nu așezați aparatul lângă o ușă sau sub o fereastră. Astfel, vasele fierbinți de pe aparat nu vor cădea atunci când ușa sau fereastra va fi deschisă.
- Asigurați-vă că spațiul de sub plită este suficient pentru circulația aerului.
- Baza aparatului poate deveni fierbinte. Dacă aparatul este instalat deasupra sertarelor, asigurați-vă că instalați un panou de separare ignifug sub aparate pentru a împiedica accesul la baza acestora.
- Asigurați-vă că este instalată o protecție împotriva șocurilor.
- Utilizați clema de detensionare de pe cablu.
- Nu lăsați cablul de alimentare sau ștecherul (dacă există) să atingă aparatul fierbinte sau vase fierbinți atunci când conectați aparatul la prizele din vecinătate.
- Nu folosiți prize multiple și cabluri prelungitoare.
- Procedați cu atenție pentru a nu deteriora ștecherul (dacă este cazul) sau cablul de alimentare electrică. Contactați Centrul nostru de service autorizat sau un electrician pentru a schimba un cablu de alimentare deteriorat.
- Protecția la electrocutare a pieselor aflate sub tensiune și izolate trebuie fixată astfel încât să nu permită scoaterea ei fără folosirea unor unelte.
- Introduceți ștecherul în priză numai după încheierea procedurii de instalare. Asigurați accesul la priză după instalare.
- Dacă priza de curent prezintă jocuri, nu conectați ștecherul.
- Nu trageți de cablul de alimentare pentru a scoate din priză aparatul. Trageți întotdeauna de ștecher.
- Folosiți doar dispozitive de izolare adecvate: întrerupătoare pentru protecția liniei, siguranțe (siguranțe înfiletabile scoase din suport), contactori și declanșatori la protecția de împământare.
- Instalația electrică trebuie să fie prevăzută cu un dispozitiv de izolare care să vă permită să deconectați aparatul de la rețea la toți polii. Dispozitivul izolator trebuie să aibă o deschidere între contacte de cel puțin 3 mm.

Conexiunea la rețeaua electrică



AVERTISMENT! Pericol de incendiu și electrocutare.

- Toate racordurile electrice trebuie realizate de către un instalator autorizat.
- Aparatul trebuie legat la masă dacă simbolul (□) nu este imprimat pe plăcuța cu date tehnice.
- Înainte de a efectua orice tip de operație, asigurați-vă că ați deconectat aparatul de la sursa de curent.
- Asigurați-vă că parametrii de pe plăcuța cu date tehnice sunt compatibili cu valorile nominale ale sursei de alimentare.
- Asigurați-vă că aparatul a fost instalat corect. Cablurile de alimentare electrică și ștecherule (dacă există) slăbite sau incorecte pot să provoace încălzirea terminalului.
- Utilizați cablul de alimentare electrică corect.
- Nu permiteți încălzirea cablului de alimentare electrică.

Utilizarea



AVERTISMENT! Pericol de accidentare, arsuri și electrocutare.

- Nu modificați specificațiile acestui aparat.
- Îndepărtați toate ambalajele, etichetele și foliile protectoare (dacă este cazul) înainte de prima utilizare.

- Verificați dacă orificiile de ventilație nu sunt blocate.
- Nu lăsați aparatul nesupravegheat în timpul funcționării.
- Setați zona de gătit la „Off” (Oprit) după fiecare utilizare.
- Nu puneți tacâmuri sau capace pentru oale pe zonele de gătit. Acestea pot deveni fierbinți.
- Nu acționați aparatul având mâinile umede sau când acesta este în contact cu apa.
- Nu utilizați aparatul ca suprafață de lucru sau ca loc de depozitare.
- Dacă suprafața aparatului este crăpată, deconectați imediat aparatul de la rețeaua electrică. Astfel, veți preveni electrocutarea.
- Utilizatorii cu stimulator cardiac trebuie să păstreze o distanță de minim 30 de cm față de zonele de gătit prin inducție atunci când aparatul este în funcțiune.
- Când puneți alimente în ulei fierbinte, uleiul poate să sară.

⚠ AVERTISMENT! Pericol de incendiu și explozie

- Grăsimile și uleiul, când sunt încălzite, pot elibera vapori inflamabili. Nu apropiați flăcări sau obiecte încălzite de grăsimi și uleiuri când gătiți.
- Vaporii pe care uleiul foarte fierbinte îi eliberează pot să se aprindă spontan.
- Uleiul folosit, care conține resturi de mâncare, poate lua foc la temperaturi mai mici decât uleiul care este utilizat pentru prima dată.
- Produsele inflamabile sau obiectele umezite cu produse inflamabile nu trebuie introduse în aparat, nici puse alături sau deasupra acestuia.

⚠ AVERTISMENT! Pericol de deteriorare a aparatului.

- Nu țineți vase de gătit fierbinți pe panoul de comandă.
- Nu puneți un capac fierbinte pentru vase pe suprafața de sticlă a plitei.
- Aveți grijă să nu se evaporeze tot lichidul din vas.

- Procedați cu atenție pentru a nu lăsa obiecte sau vase să cadă pe aparat. Suprafața se poate deteriora.
- Nu activați zonele de gătit cu vase goale sau fără vase.
- Nu puneți folie de aluminiu pe aparat.
- Vasele de gătit din fontă sau cu fund deteriorat pot zgâria sticla / suprafața vitroceramică. Ridicați întotdeauna aceste obiecte când trebuie să le mutați pe suprafața de gătit.

Îngrijirea și curățarea

- Curățați regulat aparatul pentru a preveni deteriorarea materialului de la suprafață.
- Înainte de curățare, opriți cuptorul și lăsați-l să se răcească.
- Nu folosiți apă pulverizată și abur pentru curățarea aparatului.
- Curățați aparatul cu o lavetă moale, umedă. Utilizați numai detergenți neutri. Nu folosiți produse abrazive, bureți abrazivi, solvenți sau obiecte metalice.

Serviciul de asistență tehnică

- Pentru a repara aparatul contactați Centrul de service autorizat. Utilizați doar piese de schimb originale.
- Referitor la becul (becurile) din acest produs și becurile de schimb vândute separat: Aceste becuri sunt concepute pentru a suporta situațiile fizice extreme din aparatele electrocasnice, cum ar fi cele de temperatură, vibrație, umiditate sau au rolul de a semnaliza informații privitoare la starea operațională a aparatului. Acestea nu sunt destinate utilizării în alte aplicații și nu sunt adecvate pentru iluminarea camerelor din locuință.

Eliminare

⚠ AVERTISMENT! Pericol de vătămare sau sufocare.

- Contactați autoritatea locală pentru informații privind eliminarea aparatului.
- Deconectați aparatul de la sursa de alimentare electrică.

- Tăiați cablul de alimentare electrică chiar de lângă aparat și aruncați-l.

Instalarea

⚠ AVERTISMENT! Consultați capitolele privind siguranța.

Informații cu caracter general

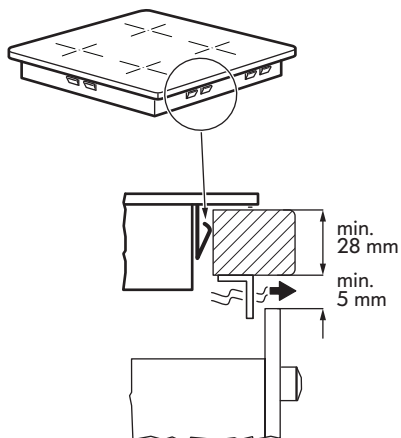
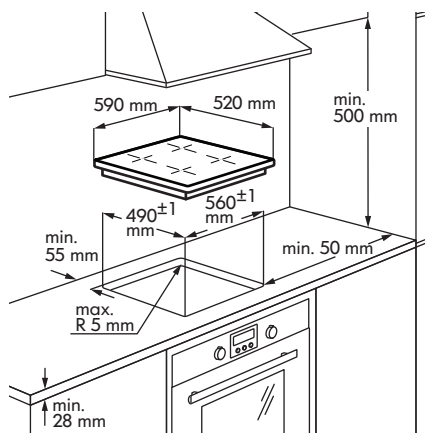

- (i)** Procesul de instalare trebuie să respecte legile, ordonanțele, directivele și standardele în vigoare (reglementările privind siguranța, reciclarea corectă în conformitate cu reglementările etc.) în țara de utilizare!
- Pentru mai multe informații privind instalarea, consultați Instrucțiunile pentru montare.

- Dacă sub plită nu se află un cuptor, montați sub aparat un panou de separare conform cu Instrucțiunile de montaj.
- Nu folosiți silicon ca agent de etanșare între aparat și suprafața de lucru.

Conexiunea electrică

⚠ AVERTISMENT! Consultați capitolele privind siguranța.

⚠ AVERTISMENT! Toate racordurile electrice trebuie realizate de către un instalator autorizat.

Conexiunea la rețeaua electrică

- Înainte de conectare, verificați dacă tensiunea nominală a aparatului specificată pe plăcuța cu datele tehnice coincide cu tensiunea de alimentare a rețelei electrice disponibile. Plăcuța cu datele tehnice se află pe carcasa inferioară a plitei.
- Respectați diagrama de conectare (aflată pe suprafața de dedesubtul carcasei plitei).
- Folosiți doar piese de schimb originale furnizate de serviciul de piese de schimb.
- Plita este furnizată cu un cablu de alimentare deteriorat, folosiți următoarele tipuri de cablu: H05V2V2-F

sau echivalent, care rezistă la o temperatură de 9070°C sau mai mare. Cablul de conectare poate fi înlocuit doar de un electrician calificat.

- Trebuie să dispuneți de mijloacele pentru deconectare încorporate în cablurile fixe.
- Conexiunea și legăturile de conexiune trebuie realizate ca în diagrama de conexiuni.
- Aparatul este dublu izolat și nu necesită împământare.
- Fixați cablul de conectare cu cleme de cablu sau coliere.
- Aparatul funcționează la 50 Hz sau 60 Hz și nu necesită nicio acțiune suplimentară din partea unui electrician calificat pentru a comuta între frecvențe.

Schema de conectare

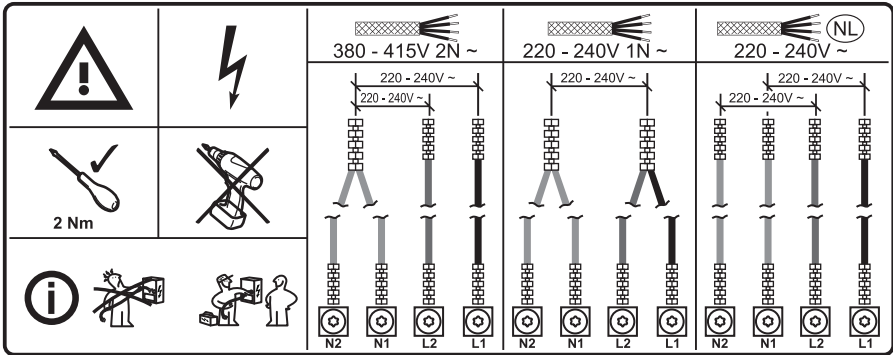

Culorile firelor			
N2	N1	L2	L1
Albastru	Albastru - Gri	Maro	Negru

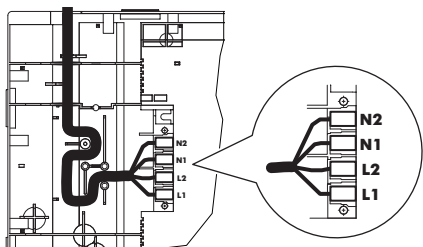

- i** Strângeți bine șuruburile bornelor!

După ce ați conectat plita la rețeaua electrică, verificați dacă toate zonele de gătit sunt gata de utilizare. Puneți un vas cu puțină apă pe o zonă de gătit și setați nivelul de putere pentru fiecare zonă la nivelul maxim pentru o perioadă scurtă de timp.

- i** Dacă simbolul **E3** sau **EB** se aprinde pe afișaj după ce ați pornit plita pentru prima dată, consultați „Depanarea”.

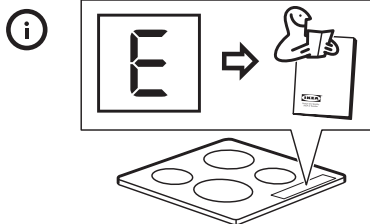
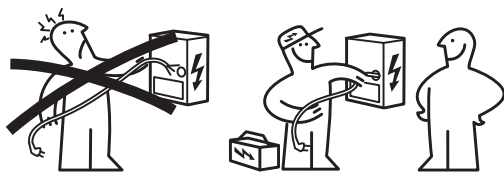

Descrierea produsului

Disponere suprafață de gătire

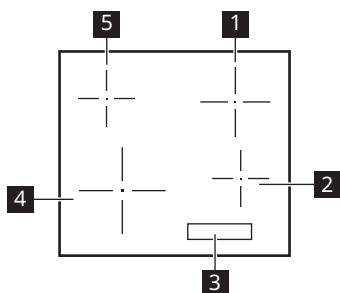

- 1** Zonă de gătire simplă (180 mm) 1.700 W, cu Booster 1800 W
- 2** Zonă de gătire simplă (145 mm) 1.400 W, cu Booster 1.500 W
- 3** Panou de comandă
- 4** Zonă de gătire simplă (210 mm) 2.200 W, cu Booster 2.400 W
- 5** Zonă de gătire simplă (145 mm) 1.400 W, cu Booster 1.500 W

Dispunerea panoului de comandă

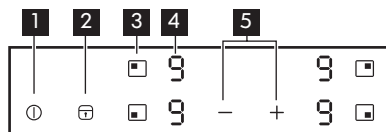

- 1** ⓘ Pentru a porni sau opri plita.
- 2** 🔒 Pentru a activa și dezactiva Blocare / Blocare acces copii / Mod de curățare.
- 3** ☐ Pentru selectarea zonei de gătit.
- 4** Afișajul nivelului de putere: 0, 1 - 9, P.
- 5** + / - pentru a crește sau descrește nivelul de încălzire

Afișajele nivelului de putere

Afișaj	Descriere
0	Zona de gătire este dezactivată.
1 - 9	Zona de gătire funcționează.
P	Booster funcționează.
E + cifră	Există o defecțiune. Consultați capitolul „Depanare”.
H	O zonă de gătire este încă fierbinte (căldură reziduală).
L	Blocare / Blocare acces copii/ Mod de curățare este activ.
F	Pe zona de gătit nu este niciun vas, este un vas nepotrivit sau prea mic.
-	Oprirea automată este activă.

Indicator de căldură reziduală

⚠️ AVERTISMENT! H Cât timp indicatorul este aprins, există riscul de arsuri din cauza căldurii reziduale.

Zonele de gătit prin inducție produc căldura necesară pentru procesul de gătire direct în baza vasului. Vitroceramica este încălzită de căldura vasului.

Indicatorul H apare când o zonă de gătit este fierbinte.

Este posibil să apară și indicatorul:

- pentru zonele de gătit învecinate chiar dacă nu le utilizați,
- când vasul fierbinte este pus pe zona de gătit rece,
- când plita este dezactivată, dar zona de gătit este încă fierbinte.

Indicatorul dispare când zona de gătit s-a răcit.



Utilizarea zilnică







Ⓛ Pornirea / oprirea

Atingeți Ⓛ timp de 1 secundă pentru a porni / opri aparatul.

Oprirea automată



Funcția oprește aparatul automat dacă:

- toate zonele de gătit sunt dezactivate.
- nu setați nivelul de putere după pornirea aparatului.
- acoperiți cu obiecte orice simbol (tigaie, lavetă, etc.) pentru mai mult de aproximativ 10 secunde.
- nu dezactivați o zonă de gătit după un anumit timp, sau nu modificați nivelul de putere sau în caz de supraîncălzire (de exemplu când se evaporă toată apa dintr-un vas în urma fierberii). Simbolul  se aprinde. Înainte de următoarea utilizare, trebuie să setați zona de gătit la .

Nivel de putere	Oprire automată după
 - 	6 ore
 - 	5 ore
	4 ore
 - 	1,5 ore



- i** Dacă se utilizează vase necorespunzătoare, pe afișaj se aprinde  și, după 2 minute, indicatorul pentru zona de gătit se dezactivează.

Reglarea nivelului de putere

Pentru a seta zona de gătit atingeți câmpul cu senzor  corespunzător acestei zone. Afișajul evidențiază indicarea nivelului de căldură (.



Atingeți  pentru a crește nivelul de căldură.

Atingeți  pentru a reduce nivelul de căldură.

Atingeți simultan  și  pentru a dezactiva zona de gătit.

Utilizarea funcției Booster

Funcția Booster oferă putere suplimentară zonelor de gătit prin inducție.

Pentru a activa funcția pentru o zonă de gătit: setați mai întâi zona de gătit și apoi nivelul maxim de căldură. Atingeți  până când apare .

Pentru a dezactiva funcția: atingeți .



După maxim 10 minute, zonele de gătit cu inducție revin automat la nivelul de putere .

Blocare / Mod de curățare

Puteți bloca panoul de comandă și zonele de gătit să continue să funcționeze. Previne modificarea accidentală a nivelului de putere.

- i** Folosiți funcția pentru a curăța suprafața plitei în timpul sesiunii de gătire, dacă este necesar.

Mai întâi setați nivelul de putere.

Pentru a porni funcția atingeți . Simbolul  se aprinde pentru 4 secunde.





Pentru a dezactiva funcția atingeți . Nivelul de putere setat anterior se aprinde.

Când opriți aparatul, opriți de asemenea și această funcție.





Blocare acces copii

Această funcție împiedică utilizarea accidentală a aparatului.





Pentru a activa funcția:

- Reporniți aparatul cu . Nu setați nivelurile de putere.
- Atingeți  timp de 4 secunde. Simbolul  se aprinde.
- Opriți aparatul cu .

Pentru a dezactiva funcția:

- Reporniți aparatul cu . Nu setați nivelurile de putere. Atingeți  timp de 4 secunde. Simbolul  se aprinde.
- Opriți aparatul cu .









Pentru a anula funcția pentru doar o singură gătire:

- Reporniți aparatul cu . Simbolul  se aprinde.
- Atingeți  timp de 4 secunde. Setați nivelul de putere în 10 secunde. Puteți utiliza aparatul.
- Când opriți aparatul cu , funcția este activă din nou.

OffSound Control (Dezactivarea și activarea sunetelor)

Inițial, sunetele aparatului sunt activate.

Activarea și dezactivarea sunetelor:

1. Opriți aparatul.
2. Atingeți  timp de 3 secunde. Afișajul se aprinde și se stinge.
3. Atingeți  timp de 3 secunde. Afișajul indică  pe zona din stânga față și  sau  pe zona din dreapta față.
4. Atingeți câmpul cu senzor pentru zona din dreapta spate  pentru a alege una dintre următoarele opțiuni:
 -  - sunetele sunt dezactivate,
 -  - sunetele sunt activate.

Pentru a vă confirma selecția, așteptați 10 secunde până când aparatul se oprește automat.

Atunci când această funcție este setată la , puteți auzi semnalele sonore doar atunci când:

- atingeți .
- ați pus ceva pe panoul de comandă.

 Dacă există o problemă la sursa de alimentare electrică și aparatul se oprește, acesta nu păstrează setările anterioare.

Funcția de comutare a puterii

Dacă sunt active zone multiple și puterea consumată depășește limita de alimentare a curentului, această funcție împarte puterea disponibilă între toate zonele de gătire. Plita controlează setările de încălzire pentru a proteja siguranțele instalației casnice.

- Zonele de gătire sunt grupate în funcție de amplasare și numărul de faze de la plită. Fiecare fază are o sarcină electrică maximă. Dacă plita atinge limita maximă de putere disponibilă în cadrul unei faze, puterea zonelor de gătire va fi redusă automat.
- Dacă sunt activate mai multe zone de gătit simultan, puterea este redusă și distribuită între toate zonele activate. Distribuția puterii este menținută atât timp cât zonele rămân activate. Zonele nu vor reveni la puterea maximă dacă una dintre ele este dezactivată. Distribuția puterii se termină numai după ce toate zonele sau plita au fost dezactivate.
- Afișajul setării încălzirii zonelor cu putere redusă se schimbă între setarea încălzirii selectate inițial și setarea încălzirii redusă.
- Așteptați până când afișajul nu mai clipește sau reduce setarea de încălzire a zonei de gătire selectate. Zonele de gătire vor continua să funcționeze cu setarea de gătire redusă. Dacă este necesar, modificați manual setările de încălzire ale zonelor de gătire.

Consultați imaginea pentru eventualele combinații în care puterea poate fi distribuită între zonele de gătire.

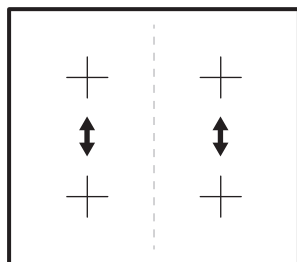

Tabel de gătit

Nivelul de căldură	Utilizați pentru:	Durată (min)	Recomandări
1	Păstrați mâncarea gătită caldă.	dacă este necesar	Puneți un capac pe vas.
1 - 2	Sos olandez, topit: unt, ciocolată, gelatină.	5 - 25	Amestecați din când în când.
1 - 2	Solidificare: omlete pufoase, ouă coapte.	10 - 40	Gătire cu capacul pus.
2 - 3	Fierberea înăbușită a orezului și a mâncărurilor care conțin lapte, încălzirea alimentelor preparate.	25 - 50	Adăugați minim de două ori mai mult lichid decât orez, amestecați la jumătatea procedurii mâncărurile care conțin lapte.
3 - 4	Înăbușiți legumele, peștele, carnea.	20 - 45	Adăugați câteva linguri de apă. Verificați cantitatea de apă în timpul procesului.
4 - 5	Gătiți la abur cartofii și alte legume.	20 - 60	Acoperiți baza vasului cu 1-2 cm de apă. Verificați nivelul de apă în timpul procesului. Țineți capacul pe vas.
4 - 5	Gătiți cantități mai mari de alimente, tocanе și supe.	60 - 150	Până la 3 l de lichid plus ingrediente.

Nivelul de căldură	Utilizați pentru:	Durață (min)	Recomandări
6 - 7	Prăjire delicată: escalop, cordon bleu de vițel, șnițele, chiftele, cârnați, ficat, roux, ouă, clătite, gogoși.	dacă este necesar	Întoarceți când este necesar.
7 - 8	Crochete de cartofi, mușchiulet, fripturi.	5 - 15	Întoarceți când este necesar.
9	Fierbeți apă, gătiți paste, prăjiți carnea la suprafață (gulaș, friptură înăbușită, cartofi la friteuză).		
	Pentru a fierbe cantități mari de apă. Booster este activată.		

 Datele din tabel au doar caracter orientativ.

Îndrumări privind vasele

 **AVERTISMENT!** Consultați capitolele privind siguranța.

Ce vase să folosiți

Folosiți doar vase care sunt adecvate pentru plitele cu inducție. Vasul trebuie fabricat din material feromagnetic, cum ar fi:

- fontă;
- oțel emailat;
- oțel carbon;
- oțel inoxidabil (majoritatea tipurilor);
- aluminiu acoperit în strat feromagnetic sau cu o placă feromagnetică.

Pentru a stabili dacă o oală sau cratiță poate fi folosită, verificați dacă apare simbolul  (ștanțat, de obicei, pe baza vasului). Mai puteți pune un magnet pe bază. Dacă este atras de bază, vasul va funcționa pe plita cu inducție.

Pentru a asigura eficiența optimă, folosiți întotdeauna oale și cratițe cu o bază plană care distribuie uniform căldura. Dacă baza nu este dreaptă, va fi afectată puterea și conducția căldurii.

Modul de utilizare

Diametrul minim al bazei oalei / cratiței pentru diferite zone de gătit

Pentru a asigura funcționarea corectă a plitei, vasul trebuie să aibă un diametru minim adecvat, precum și să acopere unul sau mai multe din punctele de referință indicate pe suprafața plitei.

Folosiți întotdeauna zona de gătit care corespunde cel mai bine cu diametrul bazei vasului.

Zonă de gătit	Diametrul vasului [mm]
Stânga spate	125 - 145
Stânga față	125 - 210
Dreapta spate	150 - 180
Dreapta față	125 - 145

Oale / cratițe goale sau cu baza subțire

Nu folosiți pe plită oale / cratițe goale sau vase cu baze subțiri deoarece nu se va putea monitoriza temperatura sau se va opri automat dacă temperatura este prea ridicată. Aceasta poate deteriora vasul sau suprafața plitei. Dacă apare o astfel de situație, nu atingeți nimic și așteptați răcirea tuturor componentelor.

Dacă pe afișaj apare un mesaj de eroare, consultați „Depanare”.

Recomandări / sfaturi Zgomote în timpul gătitului

Atunci când o zonă de gătit este activă, aceasta poate zăcni pe o perioadă scurtă. Aceasta este o caracteristică a tuturor zonelor de gătit prin inducție și nu afectează nici funcția, nici durata de viață a aparatului. Zgomotul depinde de tipul de vas folosit. Dacă zgomotul este foarte deranjant, ajutați să schimbați vasul.

Zgomote normale de funcționare plita cu inducție

Tehnologia cu inducție este bazată pe crearea câmpurilor electromagnetice pentru a genera căldura direct la baza vasului de gătit. Oalele și tigăile pot provoca o varietate de zgomote sau vibrații în funcție de modul în care sunt fabricate. Aceste zgomote sunt descrise după cum urmează:

- **Țiuit redus (ca un transformator):** Acest zgomot este produs când gătești la nivel ridicat de căldură. Se bazează pe cantitatea de energie transferată de la plită la vasul de gătit. Zgomotul încetează sau se liniștește când nivelul de căldură este redus.

- **Fluierat ușor:** Acest zgomot se produce când vasul de gătit este gol. Zgomotul încetează când se pun lichide sau alimente în vas.
- **Pocnituri:** Acest zgomot apare când vasul de gătit este format din câteva materiale așezate în straturi unul peste altul. Este produs de vibrațiile suprafețelor la îmbinarea diferitelor materiale. Zgomotul se produce în vasul de gătit și variază în funcție de cantitatea de alimente sau lichide și metoda de gătit (de ex. fiert, fiert la foc mic, prăjit).
- **Fluierat tare:** Acest zgomot apare când vasul de gătit este format din câteva materiale așezate în straturi unul peste altul, și când este folosit și la puterea maximă și pe două zone de gătit. Zgomotul încetează sau se liniștește când nivelul de căldură este redus.
- **Zgomote de ventilator:** Pentru funcționarea corespunzătoare a sistemului electronic, este necesară reglarea temperaturii plitei. În acest scop, blatul este echipat cu un ventilator de răcire, care este activat pentru a reduce și a ajusta temperatura sistemului electronic. Ventilatorul poate continua, de asemenea, să funcționeze după ce aparatul electrocanic este oprit dacă temperatura detectată a plitei este prea fierbinte după oprire.
- **Sunete ritmice, asemănătoare cu un ticăit:** Acest zgomot apare numai când cel puțin trei zone de gătit funcționează și dispare sau se reduce când unele dintre ele sunt oprite. Zgomotele descrise sunt un element normal al tehnologiei cu inducție descrise și nu trebuie să fie considerate defecte.

Îngrijirea și curățarea

Informații cu caracter general



AVERTISMENT! Înainte de curățare, opriți cuptorul și lăsați-l să se răcească



AVERTISMENT! Din motive de siguranță, nu curățați cuptorul cu un aparat de curățat cu jet de abur sau cu presiune mare.

⚠️ AVERTISMENT! Obiectele ascuțite și agenții de curățare abrazivi deteriorează aparatul. Curățați aparatul și îndepărtați reziduurile cu apă și detergent de vase după fiecare utilizare. De asemenea, îndepărtați resturile de agent de curățare.

i Zgârieturile sau porțiunile întunecate de pe sticla ceramică care nu pot fi îndepărtate nu influențează funcționarea aparatului.

Îndepărtarea resturilor, inclusiv a celor rezistente

Alimentele care conțin zahăr, material plastic, resturi de folie de aluminiu trebuie

îndepărtate imediat. Cea mai bună unealtă pentru curățarea suprafeței de sticlă este o racletă. Aceasta nu este livrată împreună cu aparatul. Deplasați oblic o racletă pe suprafața plitei și îndepărtați resturile lisând lama pe suprafață. Curățați aparatul cu o lavetă umedă și puțin detergent de vase. La final, uscați suprafața de sticlă cu o lavetă curată.

Inelele de calcar, inelele de apă, picăturile de grăsime sau decolorările metalice strălucitoare se vor îndepărta după ce aparatul s-a răcit. Utilizați exclusiv o substanță de curățare specială pentru vitroceramică sau oțel inoxidabil.

Depanare

⚠️ AVERTISMENT! Consultați capitolele privind siguranța.

Ce trebuie făcut dacă...

Problemă	Cauză posibilă	Soluție
Nu puteți porni sau utiliza aparatul.	Plita nu este conectată la o sursă electrică sau este conectată incorect.	Verificați dacă plita este conectată corect la priza electrică. Consultați schema de conectare.
	Siguranța este arsă.	Verificați dacă siguranța este cauza defecțiunii. Dacă siguranțele se ard în mod repetat, adresați-vă unui instalator autorizat.
	Nu ați setat nivelul puterii în mai puțin de 10 secunde.	Porniți din nou plita și setați nivelul de putere în mai puțin de 10 secunde.
	Ați atins 2 sau mai multe simboluri simultan.	Atingeți doar câte un simbol pe rând.

Problemă	Cauză posibilă	Soluție
	Pe panoul de comandă este apă sau este acoperit cu stropi de grăsime.	Curățați panoul de comandă și așteptați câteva secunde înainte de a activa din nou.
Este emis un semnal acustic și plita se oprește. Când plita este oprită, este emis un semnal sonor.	Ați pus un obiect pe unul sau mai multe simboluri de pe panoul de comandă.	Îndepărtați obiectul de pe simboluri.
Aparatul se oprește.	Ați pus un obiect pe simbolul  .	Îndepărtați obiectul de pe simboluri.
Indicator de căldură reziduală nu se aprinde.	Zona nu este fierbinte pentru că fost utilizată doar o scurtă perioadă de timp.	Dacă zona a funcționat suficient de mult timp pentru a fi fierbinte, contactați Serviciul de asistență post vânzare.
Puterea comută între două niveluri.	Funcția de comutare a puterii este activă.	Consultați „Utilizarea zilnică”.
Simbolurile devin fierbinți.	Vasul este prea mare sau l-ați pus prea aproape de butoane.	Puneți vasele mari pe zonele din spate, dacă este posibil.
Nu există niciun semnal atunci când atingeți un simbol de pe panoul de comandă.	Semnalele sunt dezactivate.	Activați semnalele. Consultați „Utilizarea zilnică” > „OffSound Control”.
 se aprinde.	Oprirea automată este activă.	Oprțiți plita și porniți-o din nou.
 se aprinde.	Funcția Blocare acces copii sau Blocare este activă.	Consultați „Utilizarea zilnică”.
 și se aprinde un număr.	Plita prezintă o eroare.	Deconectați plita de la sursa de alimentare electrică o perioadă de timp. Deconectați siguranța de la sistemul electric al locuinței. Reconectați-l. Dacă  reappare, contactați un instalator autorizat.

Problemă	Cauză posibilă	Soluție
E4 se aprinde.	Plita are o eroare deoarece un vas a fiert tot lichidul. Oprirea automată și s-a activat protecția la supraîncălzire pentru respectiva zonă.	Opriti plita. Scoateți vasul fierbinte. După aproximativ 30 de secunde, activați din nou zona. Dacă vasul a fost problema, mesajul de eroare se stinge. Indicatorul de căldură reziduală poate rămâne aprins. Lăsați vasul să se răcească suficient. Verificați dacă vasul este compatibil cu plita. Consultați „Îndrumări privind vasele”.

Dacă apare o eroare, încercați să o rezolvați urmând aceste îndrumări privind depanarea. Dacă problema nu poate fi rezolvată, contactați magazinul IKEA sau Serviciul de asistență post vânzare. Găsiți o listă completă de puncte de contact IKEA la finalul acestui manual al utilizatorului.



Dacă ați utilizat greșit aparatul sau dacă instalarea acestuia nu a fost făcută de un instalator autorizat, este posibil ca vizita tehnicianului Serviciului de asistență post vânzare sau a comerciantului să nu fie gratuită, chiar și în perioada de garanție.

Date tehnice

Plăcuță cu date tehnice

MODEL 000.000.00 21552	IKEA of Sweden AB SE - 343 81 Älmhult	Model 00000000	Typ 60 GAD DC AU 6.9kW	
Made in ... PI-000000-0 © Inter IKEA Systems B.V. 2019	 Design and Quality IKEA of Sweden	PNC 000 000 000 00	S No 220V-240V AC 50-60 Hz	

Imaginea de mai sus are rol reprezentativ pentru plăcuța cu date tehnice a aparatului. Plăcuța efectivă cu datele tehnice se află pe partea inferioară a carcasei. Numărul de serie este specific pentru fiecare produs.

Dragi clienți, păstrați plăcuța suplimentară cu datele tehnice împreună cu manualul

utilizatorului. Acest lucru vă va fi de ajutor la identificarea precisă a modelului plitei, în cazul în care veți avea nevoie de asistență. Vă mulțumim pentru ajutor!

Eficiență energetică

Fișa de informații despre produse în conformitate cu Regulamentul privind proiectarea ecologică

Identificarea modelului		VILSTA 905.577.25
Tipul plitei		Plită încorporată
Numărul zonelor de gătire		4
Tehnologie de încălzire		Inducție
Diametrul zonelor de gătire circulare (Ø)	Stânga față	21.0 cm
	Stânga spate	14.5 cm
	Dreapta față	14.5 cm
	Dreapta spate	18.0 cm
Consumul de energie pe fiecare zonă de gătire (EC electric cooking)	Stânga față	174.2 Wh/kg
	Stânga spate	183.9 Wh/kg
	Dreapta față	177.2 Wh/kg
	Dreapta spate	176.3 Wh/kg
Consumul de energie al plitei (EC electric hob)		177.9 Wh/kg
IEC / EN 60350-2, BS EN 60350-2 – Aparate de gătit electrice de uz casnic – Partea 2: Plite - Metode pentru măsurarea performanței.		

Economii de energi

Puteți economisi energie în timpul gătirii zilnice dacă urmați recomandările de mai jos.

- Pentru încălzirea apei, utilizați numai cantitatea de care aveți nevoie.
- Dacă este posibil, puneți întotdeauna capacul pe vas.
- Puneți vasul direct în centrul zonei de gătit.
- Pentru a păstra alimentele calde sau pentru a le topi folosiți căldura reziduală.

Informații privind mediul

Reciclați materialele marcate cu simbolul . Pentru a recicla ambalajele, acestea trebuie puse în containerele corespunzătoare. Ajutați la protejarea mediului și a sănătății umane și la reciclarea deșeurilor din aparatele electrice și electrocasnice. Nu

aruncați aparatele marcate cu acest simbol  împreună cu deșeurile menajere. Returnați produsul la centrul local de reciclare sau contactați administrația orașului dvs.

GARANȚIA IKEA

Cât timp este valabilă garanția IKEA?

Această garanție este valabilă timp de 5 ani de la data cumpărării inițiale a aparatului dvs. de la IKEA. Este necesar bonul fiscal inițial pentru dovedirea achiziției. Dacă se efectuează lucrări de service în baza garanției, acest lucru nu va extinde perioada de garanție pentru aparat.

Cine va executa reparațiile?

Furnizorul de asistență IKEA va furniza asistență prin centrele sale de asistență sau prin rețeaua de parteneri autorizați pentru asistență.

Ce anume acoperă această garanție?

Această garanție acoperă defecțiunile aparatului, care au fost cauzate de defecte din fabricație sau de defecțiuni ale materialului, apărute de la data cumpărării de la IKEA. Această garanție se aplică numai pentru uzul casnic. Excepțiile sunt specificate sub titlul "Ce anume nu este acoperit de această garanție?" În timpul perioadei de garanție, costurile pentru remedierea defecțiunilor, de ex. reparații, piese, manoperă și deplasare, vor fi acoperite, cu condiția ca aparatul să fie accesibil pentru reparații fără cheltuieli speciale, iar defecțiunea să fie cauzată de un defect din construcție sau de un defect al materialelor, acoperit de garanție. În aceste condiții sunt aplicabile liniile directe EU (Nr. 99/44/EG) și reglementările locale respective. Piesele înlocuite devin proprietatea firmei IKEA.

Ce va face IKEA pentru a corecta problema?

Furnizorul de asistență desemnat de IKEA va examina produsul și va hotărî, la discreția sa, dacă este acoperit de această garanție. Dacă se consideră că produsul este acoperit, furnizorul de asistență IKEA sau partenerii autorizați pentru asistență, prin centrele lor de asistență, la discreția lor, fie vor repara produsul defect, fie îl vor înlocui cu același produs sau cu altul comparabil.

Ce anume nu este acoperit de această garanție?

- Uzura normală.
- Deteriorările deliberate sau din neglijență, deteriorările cauzate de nerespectarea instrucțiunilor de funcționare, instalarea incorectă sau conectarea la o tensiune greșită, deteriorările cauzate de reacții chimice sau electro-chimice, deteriorările provocate de rugină, coroziune sau apă, inclusiv, dar nu limitat la acestea, deteriorările cauzate de conținutul excesiv de calcar din apa de alimentare, deteriorările cauzate de condițiile de mediu anormale.
- Piese consumabile, inclusiv bateriile și becurile.
- Piese nefuncționale și decorative, care nu afectează utilizarea normală a aparatului, inclusiv zgârieturile și posibilele diferențe de culoare.
- Deteriorările accidentale cauzate de obiecte sau substanțe străine și curățarea sau deblocarea filtrelor, a sistemelor de evacuare sau a sertarelor pentru detergent.
- Deteriorarea următoarelor piese: vitroceramică, accesorii, coșurile de vase și de tacâmuri, țevile de alimentare și de evacuare, garnituri de etanșare, becuri și capace de becuri, ecrane, butoane, carcase și piese ale carcaselor. Cu excepția cazurilor în care se demonstrează că aceste deteriorări au fost cauzate de defecte din fabricație.
- Cazurile în care nu s-a găsit nicio defecțiune în timpul vizitei tehnicianului.
- Reparațiile care nu au fost executate de furnizorii de asistență desemnați de noi și/sau de un partener contractual autorizat pentru asistență, sau pentru care s-au folosit piese de schimb neoriginale.
- Reparațiile cauzate de o instalare defectuoasă sau care nu este conformă cu specificațiile.

- Utilizarea aparatului în mediu non-casnic, de ex. utilizarea profesională.
- Deteriorările din cauza transportului. Dacă un client transportă produsul la domiciliul propriu sau la o altă adresă, IKEA nu răspunde pentru nici un fel de deteriorare care poate apărea pe durata transportului. Totuși, dacă IKEA livrează produsul la adresa clientului, atunci deteriorarea produsului care apare pe durata acestei livrări va fi acoperită de această garanție.
- Costul pentru efectuarea instalării inițiale a aparatului IKEA. Pe de altă parte, dacă un furnizor de servicii IKEA sau partenerul său autorizat de service repară sau înlocuiește aparatul în conformitate cu termenii acestei garanții, furnizorul de servicii sau partenerul său autorizat de service va reinstala aparatul reparat sau va instala piesa de schimb, dacă este necesar.

Această restricție nu se aplică operațiunilor corecte efectuate de un specialist calificat, care a folosit piesele noastre originale, pentru a adapta aparatul la specificațiile de siguranță tehnică din altă țară a UE.

Cum se aplică legea din țara de utilizare

Garanția IKEA vă acordă drepturi legale specifice, care acoperă sau depășesc cerințele legilor locale, care pot varia de la o țară la alta.

Zona de validitate

Pentru aparatele care sunt cumpărate într-o țară a UE și sunt duse în altă țară a UE, asistența va fi furnizată în cadrul condițiilor de garanție normale în noua țară. Obligația de a asigura asistență în cadrul garanției există doar dacă:

- aparatul respectă și este instalat în conformitate cu specificațiile tehnice din țara în care se solicită cererea de garanție;
- aparatul respectă și este instalat în conformitate cu Instrucțiunile de Asamblare și Informațiile privind siguranța din Manualul Utilizatorului;

Centrul de service autorizat pentru aparatele IKEA:

Vă rugăm nu ezitați să contactați centrul de service autorizat IKEA pentru:

1. a face o solicitare în condițiile acestei garanții;
2. a cere lămuriri despre instalarea aparatului IKEA în mobila de bucătărie specială IKEA. Asistența nu furnizează lămuriri legate de:
 - instalarea generală a bucătăriei IKEA;
 - racordările la electricitate (dacă mașina este livrată fără ștecher și cablu), la apă și la gaz, deoarece acestea trebuie efectuate de un tehnician specializat de la serviciul de asistență.
3. a cere lămuriri despre conținutul manualului utilizatorului și despre specificațiile aparatului IKEA.

Pentru a vă putea asigura cea mai bună asistență, vă rugăm să citiți cu atenție Instrucțiunile de Asamblare și/sau secțiunea din Manualul Utilizatorului din această broșură, înainte de a ne contacta.

Cum ne puteți contacta dacă aveți nevoie de asistența noastră



Vă rugăm consultați ultima pagină a acestui manual pentru lista completă de contact IKEA și numerele de telefon naționale corespunzătoare.

i Entru a vă putea oferi un serviciu mai rapid, vă recomandăm să utilizați numerele de telefon speciale, din lista de la sfârșitul acestui manual. Consultați întotdeauna numerele indicate în broșura aparatului specific pentru care aveți nevoie de asistență. Înainte de a ne apela trebuie să aveți la îndemână numărul articolului IKEA (codul din 8 cifre) și numărul de serie (codul din 8 cifre care se găsește pe plăcuța cu caracteristicile tehnice) aferent aparatului pentru care solicitați asistență.

i **PĂSTRAȚI BONUL DE CUMPĂRARE!**

Este dovada dv. de cumpărare și este necesar pentru aplicarea garanției. Atenție, pe chitanță se găsește atât numele articolului IKEA, cât și numărul (un cod de 8 cifre) pentru fiecare dintre aparatele cumpărate.

Mai aveți nevoie de ajutor?

Pentru orice întrebare care nu are legătură cu service-ul aparatelor dvs., vă rugăm contactați call center-ul celui mai apropiat magazin IKEA. Vă recomandăm să citiți cu atenție documentația aparatului înainte de a ne contacta.

Obsah

Bezpečnostné informácie	107	Ošetrovanie a čistenie	120
Bezpečnostné pokyny	109	Riešenie problémov	121
Inštalácia	112	Technické údaje	123
Zapojenie do elektrickej siete	112	Energetická účinnosť	123
Popis výrobku	114	Ochrana životného prostredia	124
Každodenné používanie	116	ZÁRUKA IKEA	124
Tabuľka pečenia	118		
Spravidca kuchynským riadom	119		

Vyhradzujeme si právo na zmeny bez predchádzajúceho upozornenia.

Bezpečnostné informácie

Pred inštaláciou a používaním spotrebiča si pozorne prečítajte priložený návod na používanie. Výrobca nie je zodpovedný za škody a zranenia spôsobené nesprávnou inštaláciou a používaním. Návod na používanie uchovávajte vždy v blízkosti spotrebiča, aby ste doň mohli v budúcnosti nahliadnuť.

Bezpečnosť detí a zraniteľných osôb

- Tento spotrebič smú používať deti staršie ako 8 rokov a osoby so zníženou fyzickou, zmyslovou alebo psychickou spôsobilosťou alebo nedostatkom skúseností a znalostí, iba ak sú pod dozorom zodpovednej osoby alebo ak boli zodpovednou osobou poučené o bezpečnom používaní spotrebiča a rozumejú prípadným rizikám. Deti do 8 rokov a osoby s vysokou mierou postihnutia nesmú mať prístup k spotrebiču, pokiaľ nie sú pod nepretržitým dozorom.
- Deti by mali byť pod dozorom, aby sa zabezpečilo, že sa nebudú hrať so spotrebičom.
- Obaly vždy uschovajte mimo dosah detí a náležite ich zlikvidujte.
- UPOZORNENIE: Spotrebič a jeho prístupné časti sa počas používania môžu značne zahriať. Nedovoľte deťom ani

domácim zvieratám priblížiť sa k spotrebiču počas prevádzky alebo keď sa ochladzuje.

- Ak má spotrebič detskú poistku, mala by byť zapnutá.
- Deti nesmú spotrebič bez dozoru čistiť ani vykonávať žiadnu údržbu na spotrebiči.

Všeobecná bezpečnosť

- Tento spotrebič je určený iba na prípravu jedál.
- Tento spotrebič je určený na jedno použitie v domácnosti v interiéri.
- Tento spotrebič sa môže používať v kanceláriách, hotelových hostovských izbách, izbách s posteľou a raňajkami, v domovoch poľnohospodárskych hostí a iných podobných ubytovacích zariadeniach, ak takéto používanie nepresiahne (priemerné) úrovne používania v domácnosti.
- **UPOZORNENIE:** Spotrebič a jeho prístupné časti sa počas používania môžu značne zahriať. Nedotýkajte sa ohrevných článkov.
- Neobsluhujte spotrebič prostredníctvom externého časovača ani osobitného diaľkového ovládača.
- **UPOZORNENIE:** Varenie na varnom paneli s tukom alebo olejom bez dohľadu môže byť nebezpečné a môže spôsobiť požiar.
- Na hasenie požiaru pri varení nikdy nepoužívajte vodu. Spotrebič vypnite a plameň zakryte napr. požiarnou pokrývkou alebo pokrievkou.
- **VÝSTRAHA:** Proces prípravy jedla musí byť pod dozorom. Krátkodobý proces prípravy jedla si vyžaduje nepretržitý dozor.
- **UPOZORNENIE:** Nebezpečenstvo požiaru: Na varných povrchoch neskladujte žiadne predmety.

- Kovové predmety, napríklad nože, vidličky, lyžice a pokrievky by sa nemali klásť na povrch varného panela, pretože sa môžu zohriať.
- Spotrebič nepoužívajte pred jeho nainštalovaním do nábytku určeného na zabudovanie.
- Pred údržbou odpojte spotrebič od elektrickej siete.
- Na čistenie spotrebiča nepoužívajte parné čističe.
- Spotrebič vypínajte po každom použití jeho ovládacími prvkami. Nespoliehajte sa na funkciu rozpoznávania varnej nádoby.
- Ak je sklokeramický/sklenený povrch prasknutý, vypnite spotrebič a odpojte ho z elektrickej siete. V prípade zapojenia spotrebiča do elektrickej siete priamo pomocou spojovacej skrinky odpojte spotrebič od sieťového napájania vybratím poistky. V oboch prípadoch kontaktujte autorizované servisné stredisko.
- Ak je napájací kábel poškodený, musí ho vymeniť výrobca, ním autorizované servisné stredisko alebo podobne kvalifikované osoby, aby sa predišlo nebezpečenstvu.
- UPOZORNENIE: Používajte iba také ochranné lišty varného panela, ktoré navrhol výrobca kuchynského spotrebiča, alebo ich výrobca kuchynského spotrebiča uvádza ako vhodné v návode na použitie, alebo ochranné lišty varného panela zahrnuté v spotrebiči. Použitie nevhodných ochranných lišt môže spôsobiť nehody.

Bezpečnostné pokyny

Inštalácia



VAROVANIE! Spotrebič musí nainštalovať autorizovaný inštalatér.



Postupujte podľa montážnych pokynov dodávaných so spotrebičom.

- Odstráňte všetky obaly.
- Poškodený spotrebič neinštalujte ani nepoužívajte.
- Dodržiavajte požadovanú minimálnu vzdialenosť od iných spotrebičov a nábytku.
- Vždy dávajte pozor, ak presúvate spotrebič, pretože je ťažký. Vždy

používajte ochranné rukavice a uzavretú obuv.

- Plochy výrezu utesnite tesniacim materiálom, aby ste predišli vydutiu spôsobenému vlhkosťou.
- Spodnú časť spotrebiča chráňte pred parou a vlhkosťou.
- Spotrebič neinštalujte vedľa dverí ani pod okno. Predídete tak zhodeniu horúceho kuchynského riadu zo spotrebiča pri otvorení dverí alebo okna.
- Uistite sa, že priestor pod varným panelom postačuje na cirkuláciu vzduchu.
- Spodná časť spotrebiča sa môže zohriať. Ak je spotrebič nainštalovaný nad zásuvkami, nainštalujte pod spotrebič nehorľavý oddeľovací panel, aby ste zabránili prístupu k spodnej časti spotrebiča.

Zapojenie do elektrickej siete

⚠ VAROVANIE! Nebezpečenstvo požiaru a zásahu elektrickým prúdom.

- Všetky práce súvisiace s pripojením elektriny musí vykonať autorizovaný inštalatér.
- Spotrebič musí byť uzemnený ak nie je na typovom štítku vytlačený symbol (□).
- Pred akýmkoľvek zásahom odpojte spotrebič od elektrickej siete.
- Uistite sa, že parametre na typovom štítku sú kompatibilné s elektrickým napätím zdroja napájania.
- Skontrolujte, či je spotrebič správne nainštalovaný. Uvoľnený a nesprávny elektrický sieťový kábel alebo zástrčka (ak sa používa) môže spôsobiť zohriatie vývodného kábla.
- Použite vhodný elektrický sieťový kábel.
- Nedovoľte, aby sa sieťový kábel zamotal.
- Skontrolujte, či je nainštalovaná ochrana proti zásahu elektrickým prúdom.
- Použite svorku na odľahčenie ťahu na kábli.
- Ak zapojíte nejaký elektrický spotrebič do elektrickej siete v blízkosti, dbajte na to, aby sa sieťový kábel alebo zástrčka (ak je k dispozícii) nedotýkala horúceho varného

spotrebiča alebo horúcej kuchynského riadu.

- Nepoužívajte viaczásuvkové adaptéry ani predlžovacie káble.
- Uistite sa, že zástrčka (ak je k dispozícii) alebo sieťový kábel nie sú poškodené. Ak treba vymeniť poškodený prívodný elektrický kábel, kontaktujte náš autorizovaný servis alebo elektrikára.
- Zariadenie na ochranu pred dotykem elektrických častí pod napätím a izolovaných častí treba namontovať tak, aby sa nedalo odstrániť bez nástrojov.
- Sieťovú zástrčku pripojte do sieťovej zásuvky až po dokončení inštalácie. Po inštalácii sa uistite, že máte prístup k sieťovej zástrčke.
- Ak je sieťová zásuvka uvoľnená, nezapájajte do nej sieťovú zástrčku.
- Spotrebič neodpájajte ťahaním za napájací kábel. Vždy ťahajte za sieťovú zástrčku.
- Použite iba správne odpájacie zariadenia: ochranné ističe alebo poistky (skrutkovacie poistky treba vybrať z držiaka), uzemnenia a stýkače.
- Elektrické pripojenie musí zahŕňať odpájacie zariadenie, ktoré umožňuje odpojenie spotrebiča od elektrickej siete na všetkých póloch. Odpájacie zariadenie musí mať rozstup kontaktov najmenej 3 mm.

Použitie

⚠ VAROVANIE! Hrozí nebezpečenstvo poranenia, popálenín alebo zásahu elektrickým prúdom.

- Nemeňte technické parametre tohto spotrebiča.
- Pred prvým použitím odstráňte všetky obaly, štítky a ochrannú fóliu (ak sa používajú).
- Uistite sa, že nie sú otvory vetrania zablokované.
- Spotrebič počas prevádzky nenechávajte bez dozoru.
- Po každom použití vypnite varnú zónu.

- Na varné zóny nepokladajte príbor ani pokrievky panvíc. Môžu sa zahriať na vysokú teplotu.
- Spotrebič neobsluhujte s mokrymi rukami alebo keď je v kontakte s vodou.
- Spotrebič nepoužívajte ako pracovný alebo skladovací povrch.
- Ak je povrch spotrebiča popraskaný, okamžite ho odpojte od napájania. Zabránite tým zásahu elektrickým prúdom.
- Keď je spotrebič v prevádzke, používateľa s kardiostimulátorom musia udržiavať vzdialenosť od indukčných varných zón minimálne 30 cm.
- Keď vkladáte pokrm do horúceho oleja, môže olej vyprsknúť.

⚠ VAROVANIE! Hrozí nebezpečenstvo požiaru a výbuchu.

- Tuky a oleje môžu pri zohriatí uvoľňovať horľavé výpary. Pri príprave pokrmov musia byť plamene alebo horúce predmety v dostatočnej vzdialenosti od tukov a olejov.
- Výpary, ktoré sa uvoľňujú z veľmi horúcich olejov, môžu spôsobiť spontánne vznietenie.
- Použitý olej, ktorý obsahuje zvyšky jedla, môže spôsobiť požiar pri nižšej teplote ako olej použitý po prvýkrát.
- Horľavé látky ani predmety, ktoré sú nasiaknuté horľavými látkami, nekladte do spotrebiča, do jeho blízkosti ani naň.

⚠ VAROVANIE! Hrozí nebezpečenstvo poškodenia spotrebiča.

- Horúci kuchynský riad nekladte na ovládací panel.
- Na sklenený povrch varného panela nekladte horúcu pokrievku varnej nádoby.
- Nenechajte obsah kuchynského riadu vyrieť.
- Dávajte pozor, aby predmety alebo kuchynský riad nespadli na spotrebič. Povrch môže byť poškodený.

- Nezapínajte varné zóny s prázdny kuchynským riadom alebo bez kuchynského riadu.
- Na spotrebič nekladte allobal.
- Kuchynský riad vyrobený z liatiny alebo s poškodeným dnom môže spôsobiť poškrabanie skla/sklokeramiky. Keď tieto predmety potrebujete posunúť mimo varného povrchu, zdvihnite ich.

Starostlivosť a čistenie

- Spotrebič pravidelne čistite, aby ste predišli znehodnoteniu povrchového materiálu.
- Pred čistením spotrebiča ho vypnite a nechajte vychladnúť.
- Na čistenie spotrebiča nepoužívajte prúd vody ani paru.
- Spotrebič čistite vlhkou mäkkou handričkou. Používajte iba neutrálne saponáty. Nepoužívajte abrazívne výrobky, špongie s abrazívnou vrstvou, rozpúšťadlá ani kovové predmety.

Servis

- Ak treba dať spotrebič opraviť, obráťte sa na autorizované servisné stredisko. Používajte iba originálne náhradné diely.
- Informácie o žiarovke/žiarovkách vnútri tohto výrobku a náhradných dieloch osvetlenia, ktoré sa predávajú samostatne: Tieto žiarovky sú navrhnuté tak, aby odolali extrémnym podmienkam v domácich spotrebičoch, ako napr. teplota, vibrácie, vlhkosť, alebo slúžia ako ukazovatele prevádzkového stavu spotrebiča. Nie sú určené na používanie iným spôsobom a nie sú vhodné na osvetlenie priestorov v domácnosti.

Likvidácia

⚠ VAROVANIE! Hrozí nebezpečenstvo poranenia alebo udusenía.

- Informácie o spôsobe likvidácie spotrebiča získate na mestskom alebo obecnom úrade.
- Spotrebič odpojte od elektrickej siete.

- Prívodný elektrický kábel odrežte blízko pri spotrebiči a zlikvidujte ho.

Inštalácia

⚠ VAROVANIE! Pozrite si kapitoly ohľadne bezpečnosti.

Všeobecné informácie

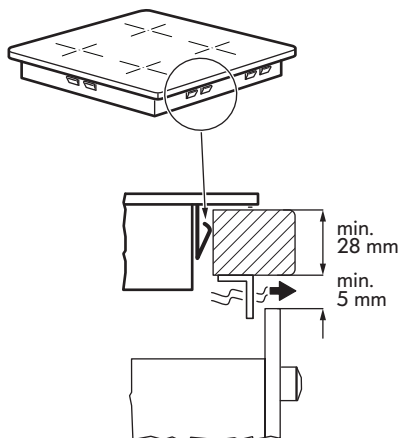
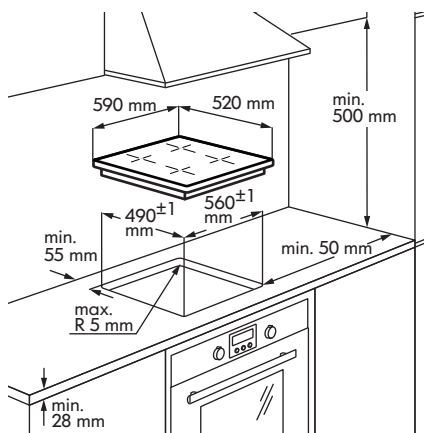

- i** Pri inštalácii spotrebiča musíte dodržiavať zákony, nariadenia, smernice a normy platné v krajine použitia (bezpečnostné pravidlá a predpisy, odborná a riadna recyklácia v súlade s predpismi atď.)!
- Bližšie informácie o inštalácii nájdete v montážnych pokynoch.

- Ak pod varným panelom nie je rúra, nainštalujte pod spotrebič oddeľovací panel podľa montážnych pokynov.
- Na utesnenie rozhrania medzi spotrebičom a pracovnou doskou nepoužívajte silikónový tesniaci materiál.

Zapojenie do elektrickej siete

⚠ VAROVANIE! Pozrite si kapitoly ohľadne bezpečnosti.

⚠ VAROVANIE! Všetky práce súvisiace s pripojením elektriny musí vykonať autorizovaný inštalatér.

Elektrické zapojenie

- Pred zapojením skontrolujte, či menovité napätie spotrebiča na typovom štítku zodpovedá napájaciemu sieťovému napätiu. Štítok s technickými údajmi sa nachádza na dolnom kryte varného panela.
- Riadte sa schémou zapojenia (nachádza sa v dolnej časti pláštá varného panela).
- Používajte iba originálne náhradné diely poskytované strediskom náhradných dielov.
- Varný panel sa dodáva s pripájacím káblom. Pri výmene poškodeného sieťového kábla použite kábel typu H05V2V2-F alebo ekvivalent odolný voči

teplote 70 °C alebo vyššej. Výmenu pripájacieho kábla môže vykonať iba kvalifikovaný elektrikár.

- V pevnom vedení musí byť integrovaný spôsob odpojenia.
- Zapojenie a pripájacie vedenia musia byť vyhotovené podľa zobrazenia na schéme zapojenia.
- Spotrebič je dvojito izolovaný a nevyžaduje uzemnenie.
- Pripájací kábel zabezpečte káblovými klipmi alebo svorkami.
- Spotrebič pracuje pri 50 Hz alebo 60 Hz, pričom na prepínanie frekvencií nie je potrebný žiadny ďalší úkon kvalifikovaného elektrikára.

Schéma zapojenia varného panela

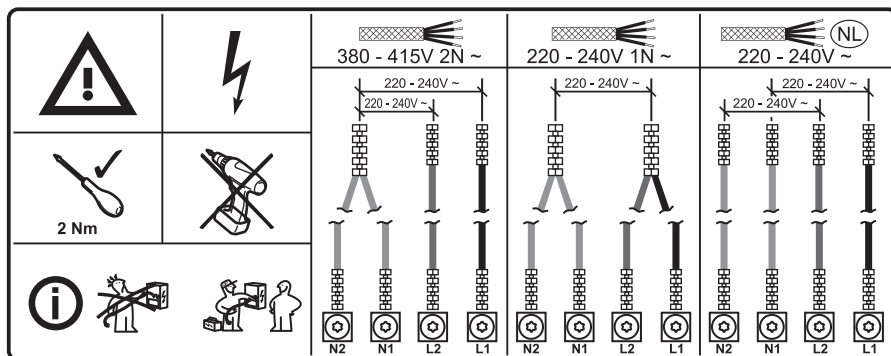

Farby kabeláže

Farby kabeláže			
N2	N1	L2	L1
Blue (modrý)	Modrá – Sivá	Hnedý	Čierny

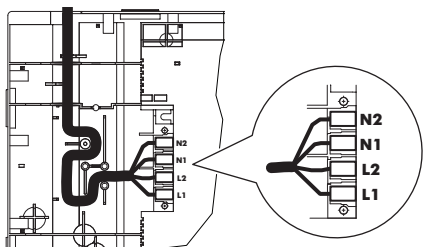

i Skrutky svorky pevne utiahnite!

Po zapojení varného panela do siete skontrolujte, či sú všetky varné zóny pripravené na použitie. Položte na varnú zónu hrniec s malým množstvom vody a na krátky čas nastavte výkon pre každú zónu na maximálnu úroveň.

i Ak sa po prvom zapnutí varného panela zobrazí na displeji symbol **E3** alebo **EB**, pozrite si kapitolu „Riešenie problémov“.

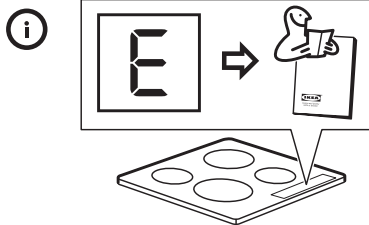
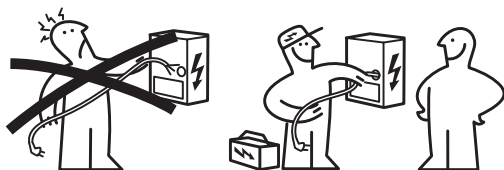

Popis výrobku

Rozloženie varného povrchu

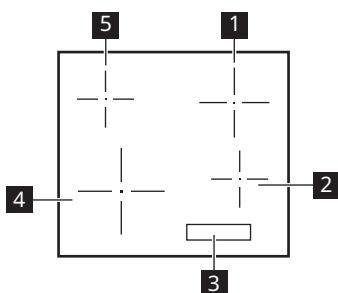

- 1** Jedna varná zóna (180 mm) 1 700 W, s funkciou Booster 1 800 W
- 2** Jedna varná zóna (145 mm) 1 400 W, s funkciou Booster 1 500 W
- 3** Ovládací panel
- 4** Jedna varná zóna (210 mm) 2 200 W, s funkciou Booster 2 400 W
- 5** Jedna varná zóna (145 mm) 1 400 W, s funkciou Booster 1 500 W

Rozloženie ovládacieho panela

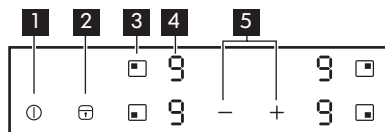

- 1 Zapnutie alebo vypnutie varného panela.
- 2 Aktivácia a deaktivácia Blokovanie / Detská poistka / Režim čistenia.
- 3 Voľba varnej zóny.
- 4 Displej výkonového stupňa: , - , .
- 5 Na zvýšenie alebo na zníženie nastavenia varného stupňa.

Displeje výkonového stupňa

Displej	Popis
	Varná zóna je deaktivovaná.
-	Varná zóna je aktivovaná.
	Booster je zapnuté.
+ číslica	Došlo k poruche. Pozri časť „Riešenie problémov“.
	Varná zóna je stále horúca (zvyškové teplo).
	Je zapnuté Blokovanie / Detská poistka / Režim čistenia.
	Nesprávny alebo príliš malý kuchynský riad alebo žiadny riad na varnej zóne.
	Automatické vypínanie je zapnuté.

Ukazovateľ zvyškového tepla

- VAROVANIE!** Pokiaľ je ukazovateľ zapnutý, hrozí nebezpečenstvo popálenia zvyškovým teplom.

Indukčné varné zóny generujú teplo potrebné na varenie priamo v dne kuchynského riadu. Sklokeramika sa ohrieva teplom kuchynského riadu.

Ukazovateľ sa zobrazí, keď je varná zóna horúca.

Ukazovateľ sa môže takisto zobrazovať:

- pre susedné varné zóny aj v prípade, ak ich nepoužívate;
- keď položíte horúci kuchynský riad na chladnú varnú zónu;
- keď je varný panel vypnutý, ale varná zóna je stále horúca.

Ukazovateľ zmizne, keď varná zóna ochladne.



Každodenné používanie







① Zapínanie / vypínanie



Spotrebič zapnete/vypnete tak, že sa na 1 sekundu dotknete ①.

Automatické vypínanie



Funkcia automaticky vypne spotrebič, ak:

- všetky varné zóny sú vypnuté.
- po zapnutí spotrebiča nenastavíte žiadny výkonový stupeň.
- ak jeden alebo viaceré symboly zakryjete predmetmi (varná nádoba, handrička a pod.) na dlhšie ako približne 10 sekúnd.
- varnú zónu určitý čas nevypnete, alebo nezmeníte jej výkonový stupeň, alebo ak dôjde k prehriatiu (napr. ak jedlo v hrnci alebo panvici vyvrie). Rozsvieti sa symbol . Pred opätovným použitím musíte varnú zónu nastaviť na .

Nastavenie výkonu	Automatické vypnutie po
 - 	6 hodinách
 - 	5 hodinách
	4 hodinách
 - 	1,5 hodine



-  Pri použití nevhodného riadu na displeji sa rozsvieti  a po 2 minútach zhasne ukazovateľ varnej zóny.

Úprava výkonového stupňa

Varnú zónu nastavíte dotykom sensorového tlačidla  priradeného tejto zóne. Displej zvýrazní ukazovateľ varného stupňa (.



Ak chcete zvýšiť varný stupeň, dotknite sa .

Ak chcete znížiť varný stupeň, dotknite sa .

Ak chcete varnú zónu vypnúť, dotknite sa naraz  a .

Používanie funkcie Booster

Funkcia Booster poskytuje pridaný výkon indukčným varným zónam.

Aktivácia funkcie pre varnú zónu: Najskôr nastavte varnú zónu a potom maximálne nastavenie ohrevu. Dotknite sa tlačidla , kým sa nezapne .

Deaktivácia funkcie: Dotknite sa tlačidla .



Po maximálne 10 minútach sa indukčné varné zóny automaticky vrátia na výkonový stupeň .

Blokovanie / Režim čistenia

Ovládací panel môžete zablokovať a ponechať varné zóny v prevádzke. Táto funkcia zabráni neúmyselnej zmene výkonového stupňa.

-  Túto funkciu použijete na vyčistenie povrchu varného panelu počas varenia, ak je to potrebné.

Najskôr nastavte výkonový stupeň.

Ak chcete spustiť funkciu, dotknite sa tlačidla . Na 4 sekundy sa rozsvieti symbol .





Funkciu vypnete dotykom . Zapne sa výkonový stupeň, ktorý bol predtým nastavený.

Pri vypnutí spotrebiča sa automaticky vypne aj táto funkcia.





Detská poistka

Táto funkcia znižuje riziko neúmyselného zapnutia spotrebiča.





Zapnutie funkcie:

- Spotrebič zapnite pomocou . Nenastavujte žiadny výkonový stupeň.
- Dotknite sa  na 4 sekundy. Rozsvieti sa symbol .
- Spotrebič vypnite pomocou .

Vypnutie funkcie:

- Zapnite spotrebič pomocou . Nenastavujte žiadny výkonový stupeň. Dotknite sa  na 4 sekundy. Rozsvieti sa symbol .
- Vypnite spotrebič pomocou .









Ak chcete dočasne prerušiť funkciu iba na jedno varenie:

- Zapnite spotrebič pomocou . Rozsvieti sa symbol .
- Dotknite sa  na 4 sekundy. Do 10 sekúnd nastavte výkonový stupeň. Spotrebič môžete používať.
- Keď spotrebič vypnete pomocou , funkcia sa opäť zapne.

OffSound Control (Vypnutie a zapnutie zvukov)

Zvuky spotrebiča sú predvolene aktivované.

Aktivácia a deaktivácia zvukov:

1. Vypnite spotrebič.
2. Dotknite sa tlačidla  na 3 sekundy. Displej sa zapne a vypne.
3. Dotknite sa tlačidla  na 3 sekundy. Na displeji sa zobrazí  v ľavej prednej zóne a  alebo  v pravej prednej zóne.
4. Dotknite sa poľa snímača pravej zadnej zóny  a vyberte jednu z týchto možností:
 -  – zvuky sú vypnuté,
 -  – zvuky sú zapnuté.

Nastavenie potvrdíte tak, že počkáte 10 sekúnd, kým sa spotrebič automaticky nevypne.

Keď je táto funkcia nastavená na , zvukovú signalizáciu budete počuť iba v prípade, že:

- sa dotknete tlačidla .
- položíte niečo na ovládací panel.

 V prípade problému s elektrickým napájaním a pri odpojení spotrebiča sa uložené nastavenia neuchovávajú.

Funkcia zmeny výkonu

Ak je aktívnych viacero zón, pričom požadovaný výkon je vyšší než možnosti napájacej sústavy, pomocou tejto funkcie sa dostupný výkon rozloží medzi jednotlivé varné zóny. Varný panel zabezpečuje ovládanie varných stupňov v záujme ochrany poistiek v domových rozvodoch.

- Varné zóny sú zoskupené podľa polohy a počtu fáz varného panela. Každá fáza má maximálnu elektrickú zaťaženie. Pokiaľ varný panel dosiahne hranicu maximálneho dostupného výkonu v rámci jednej fázy, výkon jednotlivých varných zón sa automaticky zníži.
- Ak je súčasne aktivovaná viac ako jedna varná zóna, výkon sa zníži a rozdelí medzi všetky aktivované zóny. Distribúcia energie je zachovaná dotedy, kým sú zóny aktivované. Zóny sa nevrátia k plnému výkonu, ak je jedna z nich deaktivovaná. Distribúcia energie sa ukončí až po deaktivácii všetkých zón alebo varného panela.
- Ukazovateľ varného stupňa pre zóny so zníženým výkonom striedavo zobrazuje pôvodne zvolený varný stupeň a znížený varný stupeň.
- Počkejte, kým ukazovateľ prestane blikať, alebo znížte varný stupeň naposledy použitej varnej zóny. Varné zóny budú pokračovať v činnosti pri zníženom varnom stupni. V prípade potreby zmeňte varný stupeň príslušných varných zón manuálne.

Možné kombinácie rozdelenia výkonu medzi jednotlivé varné zóny nájdete na tomto obrázku.

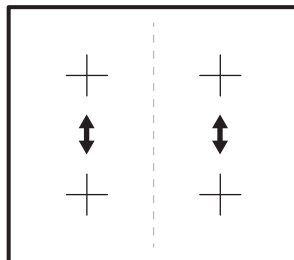

Tabuľka pečenia

Varný stupeň	Použite na:	Čas (min)	Rady
1	Hotové jedlo uchovávať teplé.	podľa potreby	Na kuchynský riad položte pokrievku.
1 - 2	Holandská omáčka, topenie: maslo, čokoláda, želatína.	5 - 25	Z času na čas premiešajte.
1 - 2	Tuhnutie: nadýchané omelety, pečené vajcia.	10 - 40	Varte s pokrievkou.
2 - 3	Dusenie ryže a jedál s mliečnym základom, prihrievanie hotových jedál.	25 - 50	Pridajte aspoň dvakrát toľko tekutiny ako ryže, mliečne jedlá v polovici varenia premiešajte.
3 - 4	Dusenie zeleniny, rýb, mäsa.	20 - 45	Pridajte niekoľko polievkových lyžíc vody. Počas prípravy kontrolujte množstvo vody.
4 - 5	Dusenie zemiakov a inej zeleniny.	20 - 60	Zakryte dno hrnca 1 – 2 cm vody. Počas prípravy kontrolujte hladinu vody. Pokrievku nechajte položenú na hrnci.
4 - 5	Príprava väčších množstiev jedla, omáčok a polievok.	60 - 150	Až 3 l tekutiny a prísady.
6 - 7	Jemné smaženie: rezne, teľacie cordon bleu, kotlety, rizzoly, klobásy, pečeň, zäsmažka, vajcia, palacinky, šišky.	podľa potreby	V prípade potreby obráťte.
7 - 8	Silné smaženie, opečené zemiakové pyré, karé, steaky.	5 - 15	V prípade potreby obráťte.

Varný stupeň	Použite na:	Čas (min)	Rady
9	Varenie vody, varenie cestovín, príprava mäsa (guláš, ragú), hranoľčky.		
	Varenie veľkého množstva vody. Je aktivovaná funkcia Booster.		

 Údaje v tabuľke sú len referenčné.

Sprievodca kuchynským riadom

 **VAROVANIE!** Pozrite si kapitoly ohľadne bezpečnosti.

Vhodné hrnce

Používajte iba riad vhodný pre indukčné varné panely. Kuchynský riad musí byť vyrobený z feromagnetického materiálu, ako napr.:

- liatina;
- smaltovaná oceľ;
- uhlíková oceľ;
- antikoro (väčšina typov);
- hliník s feromagnetickým povrchom alebo feromagnetická platňa.

Vhodnosť hrnca alebo panvice zistíte skontrolovaním symbolu  (zvyčajne vyrazeného nad dne kuchynského riadu). Tiež môžete pridržať magnet pod dnom. Ak sa pritiahne ku dnu, kuchynský riad bude vhodný pre indukčný varný panel.

Aby ste zabezpečili optimálnu účinnosť, vždy používajte hrnce a panvice s plochým dnom, ktoré rovnomerne rozvádza teplo. Ak nie je dno rovné, ovplyvní to vedenie výkonu a tepla.

Návod na používanie

Minimálny priemer dna hrnca/panvice pre rôzne varné oblasti

Aby bolo zabezpečené správne fungovanie varného panela, musí mať kuchynský riad vhodný minimálny priemer a zároveň zakrývať jeden alebo viac referenčných bodov vyznačených na povrchu varného panela.

Vždy použite varnú zónu, ktorá najlepšie vyhovuje priemeru dna kuchynského riadu.

Varná zóna	Priemer kuchynského riadu [mm]
Ľavý zadný	125 - 145
Ľavý predný	125 - 210
Pravý zadný	150 - 180
Pravý predný	125 - 145

Prázdne hrnce/panvice alebo s tenkým dnom

Na varnom paneli nepoužívajte prázdne hrnce/panvice ani kuchynský riad s tenkým dnom, pretože spotrebič nebude môcť monitorovať teplotu alebo sa automaticky vypne pri príliš vysokej teplote. Môže to spôsobiť poškodenie kuchynského riadu alebo povrchu varného panela. Ak sa vyskytne takáto situácia, ničoho sa nedotýkajte a počkajte na vychladnutie všetkých komponentov.

Ak sa na displeji zobrazí chybové hlásenie, pozrite si časť „Riešenie problémov“.

Tipy / rady Zvuky počas varenia

Keď je aktívna varná zóna, môže chvíľu bzučať. Je to charakteristické pre všetky indukčné varné zóny a nemá to vplyv na funkčnosť ani životnosť spotrebiča. Zvuk závisí od použitého kuchynského riadu. Ak spôsobuje značné rušenie, môže pomôcť výmena kuchynského riadu.

Normálne prevádzkové zvuky indukčnej varnej dosky

Indukčná technológia je založená na vytváraní elektromagnetických polí na výrobu tepla priamo na dne riadu. Hrnce a panvice môžu spôsobovať rôzne zvuky alebo vibrácie v závislosti od spôsobu výroby. Tieto zvuky sú popísané nasledovne:

- **Tiché bzučanie (ako transformátor):** Tento hluk vzniká pri varení na vysokej úrovni tepla. Je založený na množstve energie prenesenej z varnej dosky na riad. Hluk prestane alebo stíchne, keď sa zníži úroveň tepla.
- **Tiché pískanie:** Tento hluk vzniká, keď je varná nádoba prázdna. Prestane, keď do nádoby vložíte tekutiny alebo potraviny.
- **Praskanie:** Tento hluk vzniká pri kuchynskom riade zloženom z rôznych materiálov vrstvených na seba. Je to spôsobené vibráciami povrchov na miestach, kde sa stretávajú rôzne materiály. Hluk vzniká na riade a môže sa líšiť v závislosti od množstva jedla alebo tekutiny a spôsobu varenia (napr. varenie, dusenie, vyprážanie).

- **Hlasné pískanie:** Tento hluk vzniká pri kuchynskom riade pozostávajúcom z rôznych materiálov vrstvených jeden na druhom, a keď sú používané na maximálny výkon a tiež na dvoch varných zónach. Hluk prestane alebo stíchne, keď sa zníži úroveň tepla.
- **Zvuk ventilátora:** Na správnu funkciu elektronického systému je potrebné regulovať teplotu varnej dosky. Na tento účel je varná doska vybavená chladiacim ventilátorom, ktorý sa aktivuje na zníženie a reguláciu teploty elektronického systému. Ventilátor môže pokračovať v prevádzke aj po vypnutí spotrebiča, ak je zistená teplota varnej dosky po vypnutí príliš horúca.
- **Rytmické zvuky, podobné tikajúcim hodinám:** Tento hluk vzniká iba vtedy, keď sú v prevádzke najmenej tri varné zóny, a zmizne alebo zoslabne, keď sú niektoré z nich vypnuté. Popísané zvuky sú normálnym prvkom opísanej indukčnej technológie a nemali by sa považovať za chyby.

Ošetrovanie a čistenie

Všeobecné informácie

- ⚠ **VAROVANIE!** Pred čistením spotrebič vypnite a nechajte vychladnúť.
- ⚠ **VAROVANIE!** Z bezpečnostných dôvodov spotrebič nečistite prúdom pary, ani vysokotlakovým prúdom vody.
- ⚠ **VAROVANIE!** Ostré a drsné predmety alebo abrazívne čistiace prostriedky poškodia spotrebič. Po každom použití spotrebič vyčistite a zvyšky odstráňte vodou a saponátom na riad. Odstráňte aj zvyšky čistiacich prostriedkov.

❗ Škrabance a tmavé škvrny na sklokeramike sa už nedajú odstrániť, neovplyvňujú však funkčnosť spotrebiča.

Odstraňovanie zvyškov jedál a odolných škvŕn

Jedlá obsahujúce cukor, zvyšky plastov alebo alobalu treba okamžite odstrániť. Najlepším nástrojom na čistenie skleneného povrchu je škrabka. Nedodáva sa so spotrebičom. Škrabku položte na povrch varného panela, aby bola naklonená vo vhodnom uhle, a posúvaním čepele zvyšky jedla odstráňte. Spotrebič vyčistite vlhkou handričkou s malým množstvom saponátu na riad. Nakoniec utrite sklenený povrch dosucha čistou handričkou.

Škvrnny od vodného kameňa a vody, vystreknutý tuk alebo kovové lesklé sfarbenie treba odstrániť po vychladení





spotrebiča. Použite iba špeciálny čistič na sklokeramiku alebo antikoro.

Riešenie problémov

 **VAROVANIE!** Pozrite si kapitoly ohľadne bezpečnosti.

Čo robiť, ak...

Problém	Možná príčina	Náprava
Spotrebič sa nedá zapnúť alebo používať.	Varný panel nie je pripojený k zdroju elektrického napájania alebo je pripojený nesprávne.	Skontrolujte, či je varný panel správne pripojený k zdroju elektrického napájania. Pozrite si schému pripojenia.
	Je vypálená poistka.	Uistite sa, že poruchu spôsobila poistka. Ak sa poistka vypáli opakovane, obráťte sa na autorizovaného inštalatéra.
	Nenastavili ste výkonový stupeň do 10 sekúnd.	Varný panel znovu zapnete a do 10 sekúnd nastavte výkonový stupeň.
	Dotkli ste sa naraz 2 alebo viacerých symbolov.	Dotknite sa naraz iba jedného symbolu.
	Na ovládacom paneli sú voda alebo tukové škvrnny.	Vyčistite ovládací panel a počkajte niekoľko sekúnd pred opätovným zapnutím.
Zaznie zvukový signál a varný panel sa vypne. Ak je varný panel vypnutý, zaznie zvukový signál.	Niečo ste položili na jeden alebo viaceré symboly ovládacieho panela.	Predmet odstráňte zo symbolov.
Spotrebič sa vypne.	Niečo ste položili na symbol  .	Predmet odstráňte zo symbolov.
Ukazovateľ zvyškového tepla sa nezapne.	Zóna nie je horúca, pretože bola zapnutá iba po krátky čas.	Ak by varná zóna mala byť už horúca, zavolajte servisné stredisko.
Výkonový stupeň sa prepína medzi dvomi úrovňami.	Je zapnutá Funkcia zmeny výkonu.	Pozrite si časť „Každodenné používanie“.

Problém	Možná příčina	Náprava
Symboly sa zohrejú.	Kuchynský riad je príliš veľký alebo ho umiestňujete blízko k ovládacím prvkom.	Ak je to možné, preložte veľký riad na zadné zóny.
Keď sa dotknete symbolu na ovládacom paneli, nezaznie žiadny zvukový signál.	Signály sú vypnuté.	Zapnite signály. Informácie nájdete v časti Každodenné používanie > OffSound Control.
 sa rozsvieti.	Automatické vypínanie je zapnuté.	Varný panel vypnite, potom ho opäť zapnite.
 sa rozsvieti.	Je zapnutá Detská poistka alebo Blokovanie.	Pozrite si časť „Každodenné používanie“.
 a číslo sa rozsvietia.	Nastala chyba vo varnom paneli.	Varný panel odpojte na určitý čas od elektrickej siete. Odpojte poistku od elektrického systému domácnosti. Znova ho pripojte. Ak sa znova rozsvieti  , obráťte sa na autorizovaného inštalátora.
 sa rozsvieti.	Vyskytla sa chyba varného panela, pretože obsah hrnca vyvrel. Je zapnuté Automatické vypínanie a ochrana proti prehriatiu zón.	Vypnite varný panel. Odstráňte horúci kuchynský riad. Približne po 30 sekundách opäť aktivujte zónu. Ak bol problémom riad, chybová správa sa vypne. Ukazovateľ zvyškového tepla môže zostať zobrazený. Kuchynský riad nechajte dostatočne vychladnúť. Skontrolujte, či je kuchynský riad kompatibilný s varným panelom. Pozrite si časť „Sprievodca kuchynským riadom“.







Ak sa vyskytne porucha, pokúste sa ju odstrániť pomocou pokynov na odstraňovanie problémov. Ak sa problém nedá vyriešiť, kontaktujte obchod IKEA alebo servisné stredisko. Na konci tohto návodu na používanie nájdete kompletný zoznam autorizovaných servisných stredísk IKEA.



Ak ste spotrebič nepoužívali správne alebo inštaláciu nevykonali autorizovaný technik, môže sa stať, že za návštevu technika servisného strediska alebo predajcu budete musieť zaplatiť, aj keď k poruche dôjde počas záručnej doby.

Technické údaje

Typový štítok

MODEL 000.000.00 21552 Made in ... PI-000000-0 © Inter IKEA Systems B.V. 2019	IKEA of Sweden AB SE - 343 81 Älmhult	Model 00000000 PNC 000 000 000 00	Typ 60 GAD DC AU 6.9kW S No 220V-240V AC 50-60 Hz	
	 Design and Quality IKEA of Sweden	    		

Obrázok vyššie ilustruje typový štítok spotrebiča. Skutočný štítok s technickými údajmi je umiestnený na spodnej strane varného panela. Každý výrobok má vlastné sériové číslo.

Vážený zákazník, odložte si prídavný typový štítok spolu s návodom na použitie. Ak v

budúcnosti budete potrebovať naše služby, budeme vedieť presne identifikovať váš varný panel a poskytneme vám pomoc efektívnejšie. Ďakujeme vám za pomoc!

Energetická účinnosť

Informácie o výrobku podľa nariadenia o ekodizajne

Identifikácia modelu	VILSTA 905.577.25	
Typ varného panelu	Vstavaný varný panel	
Počet varných zón	4	
Technológia ohrevu	Indukcia	
Priemer kruhových varných zón (Ø)	Ľavá predná Ľavá zadná Pravá predná Pravá zadná	21.0 cm 14.5 cm 14.5 cm 18.0 cm
Spotreba energie na varnú zónu (EC electric cooking)	Ľavá predná Ľavá zadná Pravá predná Pravá zadná	174.2 Wh/kg 183.9 Wh/kg 177.2 Wh/kg 176.3 Wh/kg
Spotreba energie na varný panel (EC electric hob)	177.9 Wh/kg	
IEC / EN 60350-2, BS EN 60350-2 – elektrické varné spotrebiče pre domácnosť – časť 2: Varné panely – metódy merania výkonu.		

úspora energie

Pri každodennom varení môžete ušetriť energiu, ak budete postupovať podľa nižšie uvedených rád.

- Keď zohrievate vodu, použite len také množstvo, aké potrebujete.

- Na riad podľa možností vždy položte pokrievku.
- Kuchynský riad položte priamo do stredu varnej zóny.
- Zvyškové teplo využite na udržiavanie teploty jedla alebo na jeho roztopenie.

Ochrana životného prostredia

Materiály označené symbolom  odovzdajte na recykláciu. Obal hoďte do príslušných kontajnerov na recykláciu. Chráňte životné prostredie a zdravie ľudí a recyklujte odpad z elektrických a elektronických spotrebičov. Nelikvidujte

spotrebiče označené symbolom  spolu s odpadom z domácnosti. Výrobok odovzdajte v miestnom recyklačnom zariadení alebo sa obráťte na obecný alebo mestský úrad.

ZÁRUKA IKEA

Ako dlho platí záruka IKEA?

Táto záruka platí počas 5 rokov od pôvodného dátumu kúpy spotrebiča v predajni IKEA. Ako doklad o kúpe sa vyžaduje originálny pokladničný blok. V prípade záručnej opravy sa záručná doba spotrebiča nepredlžuje.

Kto vykonáva servis?

Servisná služba IKEA zaručuje servis prostredníctvom vlastných prevádzok alebo siete servisných partnerov.

Na čo sa vzťahuje záruka?

Záruka sa vzťahuje na poruchy spotrebiča spôsobené výrobnými alebo materiálovými chybami od dátumu nákupu v predajni IKEA. Táto záruka sa vzťahuje výhradne na spotrebiče používané v domácnosti. Výnimky sú uvedené pod titulom "Na čo sa nevzťahuje táto záruka?" Počas doby platnosti záruky budú náklady na odstránenie porúch, napr. opravy, náhradné diely, prácu a dopravu, hradené za podmienky, že spotrebič bude prístupný na vykonanie opravy bez toho, že by boli nevyhnutné špeciálne výdavky a že porucha je spôsobená výrobnými alebo

materiálovými chybami, na ktoré sa vzťahuje záruka. Za týchto podmienok sa aplikujú predpisy EÚ (č. 99/44/EG) a príslušné miestne predpisy. Vymenené diely sa stanú vlastníctvom spol. IKEA.

Čo spol. IKEA urobí pre nápravu problému?

Servisné stredisko určené spol. IKEA výrobok zhodnotí a rozhodne, na vlastnú zodpovednosť, či sa na poruchu spotrebiča vzťahuje záruka. V prípade, že sa na poruchu vzťahuje záruka, servisné stredisko IKEA alebo autorizovaný servisný partner prostredníctvom svojich vlastných servisných prevádzok, na vlastnú zodpovednosť, opraví pokazený výrobok alebo ho vymení za rovnaký alebo porovnateľný výrobok.

Na čo sa nevzťahuje táto záruka?

- Normálne opotrebovanie a poškodenie.
- Úmyselné poškodenie alebo poškodenie nedbalosťou, škody spôsobené nedodržaním pracovných postupov, nesprávna inštalácia alebo zapojenie do elektrickej siete s nesprávnym napätím, poškodenie spôsobené chemickou alebo elektrochemickou reakciou, hrdza, korózia

alebo poškodenie vodou vrátane škôd spôsobených nadmerným množstvom vodného kameňa v dodávanej vode, ale nielen tým, škody spôsobené mimoriadnymi podmienkami životného prostredia.

- Spotrebný materiál vrátane batérií a žiaroviek.
- Časti bez funkcií a dekoratívne časti, ktoré bežne neovplyvňujú normálne používanie spotrebiča, vrátane škrabancov a možných farebných zmien.
- Náhodné poškodenie spôsobené cudzími predmetmi alebo látkami, poškodenie čistiacich alebo uvoľnených filtrov, systém, odvodu vody alebo zásuvky na saponáty.
- Poškodenie nasledujúcich častí: keramické sklo, príslušenstvo, koše na riad a príbor, prírodné a odtokové hadice, tesnenia, žiarovky a kryty osvetlenia, obrazovky, ovládacie gombíky, puzdrá a časti krytov. S výnimkou prípadov, kedy sa dá dokázať, že uvedené poškodenia sú následkom výrobných chýb.
- Prípady, pri ktorých nebola zistená žiadna porucha pri prehliadke technikom.
- Opravy, ktoré neboli vykonané v autorizovanom stredisku a/alebo stredisku autorizovaného servisného partnera alebo prípady, kedy neboli použité originálne náhradné diely.
- Opravy chýb spôsobených nesprávnou inštaláciou alebo za nedodržania technických špecifikácií.
- Použitie spotrebiča v prostredí odlišnom od domácnosti, napr. profesionálne použitie.
- Poškodenia spôsobené pri preprave. Ak zákazník prepravuje tovar domov alebo na nejakú inú adresu, IKEA nenesie zodpovednosť za žiadnu škodu, ktorá by mohla vzniknúť počas prepravy. Naopak, ak IKEA doručí výrobok zákazníkovi na jeho adresu, na poškodenia výrobku vzniknuté počas prepravy sa vzťahuje táto záruka.
- Náklady za vykonanie začiatkovej inštalácie spotrebiča IKEA. V prípade, že poskytovateľ servisných služieb IKEA

alebo ním poverený servisný partner opraví alebo vymení spotrebič za podmienok tejto záruky, poskytovateľ servisných služieb alebo ním poverený servisný partner znovu nainštaluje opravený spotrebič alebo nainštaluje nahradený, podľa potreby.

Toto obmedzenie sa nevzťahuje sa bezporuchovú prácu vykonávanú odborníkom použitím našich originálnych dielov na prispôbenie spotrebiča technickým požiadavkám bezpečnostných predpisov inej krajiny EÚ.

Ako sa aplikujú vnútroštátne predpisy

Záruka IKEA vám poskytuje špecifické práva, ktoré sa môžu zhodovať alebo presahovať nároky vnútroštátnych práv, meniacich sa v závislosti od krajiny.

Oblasť platnosti

U spotrebičov kúpených v jednej krajine EÚ a prenesených do inej krajiny EÚ budú servis poskytovať prevádzky servisu za normálnych záručných podmienok novej krajiny. Povinnosť vykonania servisu v rámci záruky sa vzťahuje iba na:

- spotrebiče, ktoré vyhovujú technickým požiadavkám krajiny, v ktorej sa žiada o záručnú opravu.
- spotrebič vyhovuje údajom a je nainštalovaný podľa pokynov v inštallačnej príručke za dodržania bezpečnostných predpisov.

Určené servisy pre spotrebiče IKEA:

Prosím, neváhajte a kontaktujte servis IKEA na:

1. požiadaní o zásah v rámci tejto záruky;
2. požiadaní o vysvetlenia pri inštalácii spotrebiča IKEA v kuchynskej linke IKEA. Servis sa nevzťahuje sa objasnenia týkajúce sa:
 - inštalácie celej kuchynskej linky IKEA;
 - elektrického zapojenia (ak sa spotrebiče dodávajú bez zástrčky a kábla), vodovodnej a plynovej prípojky, pretože ich musí vykonať autorizovaný servisný technik.

3. otázok o objasnenie obsahu návodu na používanie a špecifikácií spotrebiča IKEA. Aby sme Vám vždy poskytovali najlepšie služby servisu, predtým, ako nám zavoláte, prečítajte si, prosím, starostlivo pokyny na montáž a/alebo návod na používanie.

Ako nás kontaktovať, keď potrebujete servis



Pozrite si poslednú stranu tohto návodu, kde nájdete kompletný zoznam kontaktov IKEA a príslušné vnútroštátne telefónne čísla.

i Na zaručenie poskytnutia rýchlej služby vám odporúčame použiť špecifické telefónne čísla uvedené v zozname na konci tohto návodu. Vždy použite čísla uvedené v návode špecifického spotrebiča, ktorého opravu potrebujete. Skôr, ako nám zavoláte, nezabudnite poskytnúť spoločnosti IKEA číslo tovaru (8 miestny číselný kód) a Sériové číslo (8 miestny číselný kód, ktorý nájdete na štítku s údajmi o tovare) elektrického zariadenia, na ktoré potrebujete našu podporu.

i **ODLOŽTE SI POKLADNIČNÝ BLOK!**
Je to Váš doklad o nákupe a budete ho potrebovať pri požiadaní o záručnú opravu. Nezabudnite, že na pokladničnom bloku je názov a číslo výrobku IKEA (8-ciferný číselný kód) každého spotrebiča, ktorý ste kúpili.

Potrebujete mimoriadnu pomoc?

Ak máte akékoľvek doplňkové otázky, ktoré sa nevzťahujú na servis spotrebičov, obráťte sa na najbližšiu telefónnu službu predajne IKEA. Predtým, ako nás zavoláte, si pozorne prečítajte dokumentáciu spotrebiča.

Съдържание

Информация за безопасност	127	Грижи и почистване	141
Инструкции за безопасност	130	Отстраняване на неизправности	142
Инсталиране	132	Технически данни	144
Електрическа връзка	133	Енергийна ефективност	145
Описание на уреда	135	Опазване на околната среда	145
Всекидневна употреба	136	ГАРАНЦИЯ НА ИКЕА	146
Таблица за готвене	139		
Ръководство за готварски съдове	140		

Запазваме си правото на изменения.

Информация за безопасност

Преди монтирането и употребата на уреда внимателно прочетете предоставените инструкции. Производителят не носи отговорност ако неправилното инсталиране и употреба предизвикат повреда или неизправност. Винаги пазете инструкциите с уреда за справка в бъдеще.

Безопасност за деца и лица в неравностойно положение

- Този уред може да бъде използван от деца над 8-годишна възраст, както и от лица с намалени физически, сетивни и умствени възможности или от лица без опит и познания, само ако те са под наблюдение или бъдат инструктирани относно безопасната употреба на уреда и разбират възможните рискове. Деца под 8-годишна възраст и хора с тежки или комплексни увреждания трябва да се държат далеч от уреда, освен ако не са под постоянно наблюдение.
- Децата трябва да бъдат под наблюдение, за да се гарантира, че не си играят с уреда.
- Дръжте всички опаковки далече от деца и изхвърлете опаковките по местните правила.

- **ПРЕДУПРЕЖДЕНИЕ:** Уредът и неговите достъпни части се нагорещават по време на употреба. Пазете децата и домашните любимци далеч от уреда, когато се използва и когато се охлажда.
- Ако уредът има устройство за детска безопасност, то трябва да се активира.
- Деца не трябва да извършват почистване или поддръжка на уреда, когато са без надзор.

Обща безопасност

- Този уред е предназначен само за готвене.
- Този уред е предназначен за домашна употреба в затворени помещения.
- Този уред може да се използва в офиси, стаи в хотел, стаи в мотел, къщи за гости и други подобни места за настаняване, където това използване не надвишава (средно) нивото на домашна употреба.
- **ПРЕДУПРЕЖДЕНИЕ:** Уредът и неговите достъпни части се нагорещават по време на употреба. Трябва да се внимава и да се избягва докосване на нагриващите се елементи.
- Не използвайте външен таймер или отделна система за дистанционно управление, когато работите с уреда.
- **ПРЕДУПРЕЖДЕНИЕ:** Готвенето с животинска или растителна мазнина без надзор може да е опасно и да предизвика пожар.
- Никога не използвайте вода за потушаване на огъня при готвене. Изключете уреда и покрийте пламъците с одеяло или капак.
- **ВНИМАНИЕ:** Процесът на готвене трябва да бъде наблюдаван. Краткият процес на готвене трябва да бъде наблюдаван постоянно.

- ПРЕДУПРЕЖДЕНИЕ: Опасност от пожар: Не съхранявайте предмети върху повърхностите за готвене.
- Метални предмети като ножове, вилници, лъжици и капаци не трябва да се поставят върху гот. плот, тъй като могат да се загреят.
- Не използвайте уреда, преди да го инсталирате във вградената конструкция.
- Изключете уреда от електрозахранването преди поддръжка.
- Не почиствайте уреда с парочистачка.
- След употреба, изключете плота посредством ключа за управление и не разчитайте на функцията за локализиране на готв. съдове.
- Ако стъклокерамичната / стъклената повърхност е напукана, изключете уреда и го изключете от електрическата мрежа. В случай че уредът е свързан директно към електрическата мрежа с помощта на съединителна кутия, премахнете предпазителя, за да изключите уреда от електрическата мрежа. Във всеки един случай се свържете с оторизирания сервизен център.
- Ако захранващият кабел е повреден, той трябва да се замени от производителя, от упълномощения сервизен център или от лица със сходна квалификация, за да се избегне риск.
- ПРЕДУПРЕЖДЕНИЕ: Използвайте само предпазители за котлони разработени от производителя или упоменати от него в инструкциите за употреба, или предпазители за котлони вградени в уреда. Използването на неподходящи предпазители може да доведе до злополуки.

Инструкции за безопасност

Монтаж

⚠ ВНИМАНИЕ! Уредът трябва да бъде инсталиран от оторизирано лице.

i Следвайте инструкциите за монтаж, приложени към уреда.

- Махнете всички опаковки.
- Не монтирайте и не използвайте повреден уред.
- Трябва да спазвате минималното разстояние до други уреди и устройства.
- Винаги внимавайте, когато местите уреда, тъй като е тежък. Винаги използвайте предпазни ръкавици и затворени обувки.
- Уплътнете срязаните повърхности с уплътнител, за да предотвратите издуване поради влага.
- Предпазвайте долната част на уреда от пара и влага.
- Не монтирайте уреда близо до врата или под прозорец. Така ще предотвратите падането на горещи готварски съдове от уреда, когато се отвори вратата или прозорецът.
- Уверете се, че пространството под котлона е достатъчно за циркулация на въздуха.
- Дъното на уреда може да се нагорещи. Ако уредът е монтиран над чекмеджетата, уверете се, че под уредите монтирате незапалим разделителен панел, за да предотвратите достъпа до дъното.
- Уредът трябва да се заземи, ако символът (⏏) липсва върху табелката с данни.
- Преди за извършете действие, се уверете, че уредът е изключен от електрозахранването.
- Уверете се, че параметрите на табелката с технически данни са съвместими с електрическите данни на захранващата мрежа.
- Уверете се, че уредът е монтиран правилно. Хлабави и неправилни електрически захранващи кабели или щепсели (ако са налични) могат да доведат до пренагриване.
- Използвайте подходящ захранващ кабел.
- Не позволявайте захранващият кабел да се преплита.
- Уверете се, че е инсталирана защита от токов удар.
- Закрепете кабела с притягаща скоба против опъване.
- Уверете се, че кабелът за електрозахранването и щепсела (ако е наличен) не се докосват до нагорещения уред или горещи съдове за готвене, когато включите уреда в близките контакти.
- Не използвайте разклонители или адаптери с много входове.
- Не повреждайте захранващия щепсел (ако е наличен) или захранващия кабел. Свържете се с нашия оторизиран сервизен център или електротехник за смяната на повреден захранващ кабел.
- Защитата от токов удар на горещите и изолирани части трябва да бъде затегната по такъв начин, че да не може да се отстрани без инструменти.
- Свържете кабела за захранването към контакта единствено в края на инсталацията. Уверете се, че щепселът за захранване е достъпен след инсталирането.

Електрическо свързване

⚠ ВНИМАНИЕ! Риск от пожар или токов удар.

- Всички електрически връзки трябва да бъдат извършени от оторизирано лице.

- Ако контактът е разхлабен, не свързвайте хранващия щепсел.
- Не издърпвайте хранващия кабел, за да изключите уреда. Винаги издърпвайте щепсела на хранването.
- Използвайте само правилни устройства за изолация: предпазни прекъсвачи на мрежата, предпазители (предпазители от винтов тип трябва да се извадят от фасунгата), изключватели и контактори за утечка на заземването.
- Електрическата инсталация трябва да има изолиращо устройство, което Ви позволява да изключите уреда от ел. мрежата при всички полюси. Изолиращото устройство трябва да е с ширина на отваряне на контакта минимум 3 мм.

Използване

⚠ ВНИМАНИЕ! Риск от нараняване, изгаряния и токов удар.

- Не променяйте предназначението на уреда.
- Отстранете всички опаковки, етикети и защитно фолио (ако е необходимо) преди първоначалната употреба.
- Уверете се, че вентилационните отвори не са блокирани.
- Не оставяйте уреда без надзор по време на работа.
- Изключвайте зоната за готвене след всяка употреба.
- Не поставяйте прибори за хранене или тенджери върху зоните за готвене. Те могат да се нагорещят.
- Не работете с уреда с мокри ръце или когато има контакт с вода.
- Не използвайте уреда като работна повърхност или повърхност за съхранение.
- Ако повърхността на уреда е напукана, незабавно изключете уреда от хранването. Това се прави с цел предотвратяване на токов удар.
- Потребители с пейсмейкър трябва да спазват дистанция най-малко 30 см от

индукционните зони за готвене, когато уредът работи.

- Когато поставяте храна в горещо масло, тя може да пръска мазнина.

⚠ ВНИМАНИЕ! Опасност от пожар или експлозия

- Нагорещените мазнини или масло могат да доведат до отделяне на възпламеними пари. Не доближавайте пламък или нагорещени предмети до мазнината или маслото, когато готвите с такива.
- Парите, които отделя много нагорещеното масло, могат да доведат до внезапно възпламеняване.
- Използването на масло, което може да съдържа остатъци от храна, може да причини пожар при по-ниска температура в сравнение с маслото, използвано за първи път.
- Не поставяйте запалими продукти или предмети, които са намокрени със запалими продукти, в близост до уреда или върху него.

⚠ ВНИМАНИЕ! Опасност от повреда в уреда.

- Не дръжте горещи готварски съдове върху таблото за управление.
- Не поставяйте горещ капак на тиган върху стъклената повърхност на плота.
- Не оставяйте течността в готварските съдове да изври напълно.
- Внимавайте да не изтървате предмети или готварски съдове върху уреда. Повърхността може да се повреди.
- Не включвайте зоните за готвене, когато на тях има празни готварски съдове, или когато няма такива.
- Не поставяйте алуминиево фолио върху уреда.
- Готварските съдове от чугун или такива с повредено дъно могат да надраскат стъклото/стъклокерамиката. Винаги повдигайте тези предмети, когато трябва да ги преместите върху повърхността за готвене.

Грижа и почистване

- Почиствайте редовно уреда, за да предотвратите увреждане на повърхностния материал.
- Изключете уреда и го оставете да се охлади, преди да го почистите.
- Не използвайте водоструйка или пара, за да почистите уреда.
- Почистете уреда с мокра и мека кърпа. Използвайте само неутрални препарати. Не използвайте абразивни продукти, грапави, почистващи кърпи, разтворители или метални предмети.

Обслужване

- За поправка на уреда се свържете с оторизирания сервизен център. Използвайте само оригинални резервни части.
- Относно лампата(ите) вътре в този продукт и резервните лампи,

продавани отделно: Тези лампи са предназначени да издържат на екстремни физически условия в домакински уреди, като температура, вибрации, влажност или са предназначени да сигнализират информация за работното състояние на уреда. Те не са предназначени за използване в други приложения и не са подходящи за осветяване на помещения в домакинството.

Изхвърляне

⚠ ВНИМАНИЕ! Риск от нараняване или задушаване.

- Свържете се с местните власти за информация как да изхвърлите уреда.
- Изключете уреда от електрозахранването.
- Извадете захранващия ел. кабел в близост до уреда и го изхвърлете.

Инсталиране

⚠ ВНИМАНИЕ! Вж. глава "Безопасност".

Обща информация

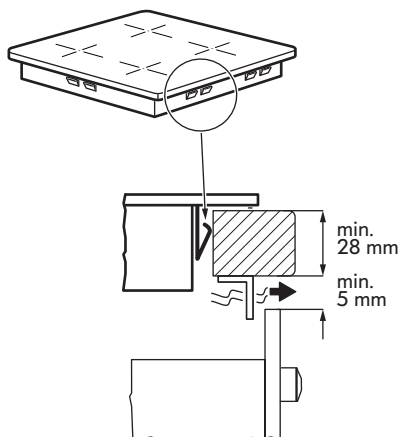
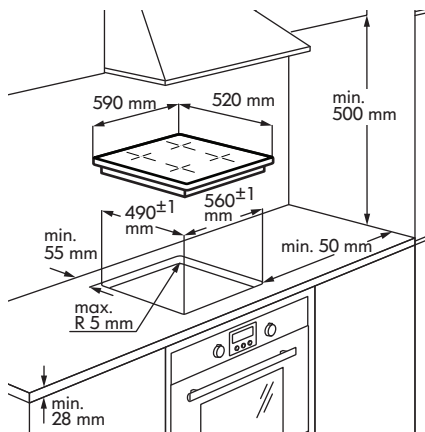

 При инсталиране трябва да се спазват законите, разпоредбите, директивите и стандартите (правила и разпоредби за безопасност при работа с електрически ток, правилното рециклиране в съответствие със действащите разпоредби и т.н.), които са в сила в страната на потребителя!

- За повече информация по монтажа прочетете инструкцията за сглобяване.
- Ако под котлона няма фурна, монтирайте панела за отделяне под уреда в съответствие с инструкцията за монтаж.
- Да не се използва силиконово уплътнение между уреда и работния плот.

Електрическа връзка

 **ВНИМАНИЕ!** Вж. глава "Безопасност".

 **ВНИМАНИЕ!** Всички електрически връзки трябва да бъдат извършени от оторизирано лице.

Електрическо свързване

- Преди свързване проверете дали номиналното напрежение на уреда, отбелязано на табелката с основните данни, отговаря на наличното напрежение. Табелката с основните данни е разположена на долния корпус на плочата.
- Следвайте схемата на свързване (тя е разположена под повърхността на отливката на плочата).
- Използвайте само оригинални резервни части, осигурени от сервиз за резервни части.
- Плочата се доставя със свързващ кабел. За да замените повреден захранващ кабел, използвайте типа кабел: H05V2V2-F или еквивалентен, който издържа на температура от 70°C или по-висока. Свързващият кабел може да се подменя само от квалифициран електротехник.
- В стационарното окабеляване трябва да са вградени средства за изключване.
- Трябва да имате връзка и свързващи връзки, както е показано на схемата за свързване.
- Уредът е двойно изолиран и не изисква заземяване.
- Закрепете свързващия кабел с кабелни скоби или клеми.
- Уредът работи на 50 Hz или 60 Hz и не изисква допълнително действие от квалифициран електротехник, за да превключва между честотите.

Схема на свързване

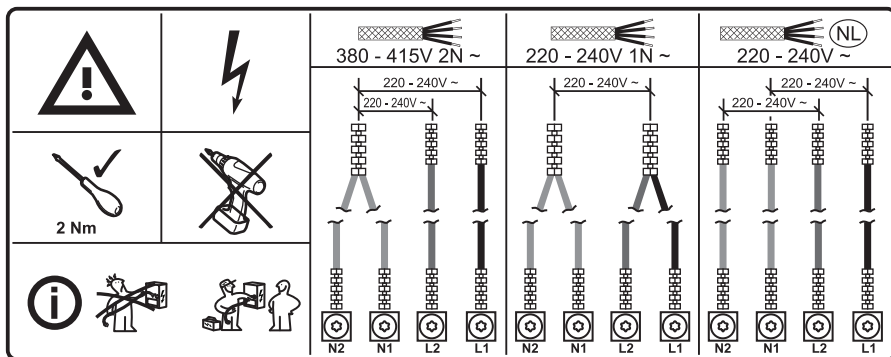

Цветове на окабеляване

N2	N1	L2	L1
Синьо	Син - Сив	Кафяво	Черно

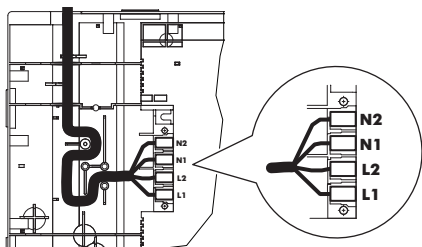

всички зони за готвене са готови за употреба. Поставете съд с малко вода върху зоната за готвене и настройте мощността на всяка зона на максимална степен за кратко време.

i Ако на дисплея се появи символ **E3** или **E8**, след като активирате котлона за първи път, вижте раздела „Отстраняване на неизправности“.

i Затегнете здраво винтовете на клемата!

След като свържете плочата към електрическата мрежа, проверете дали

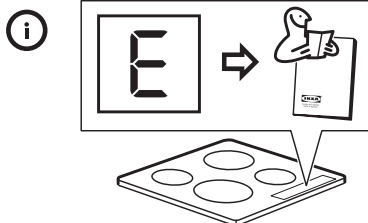
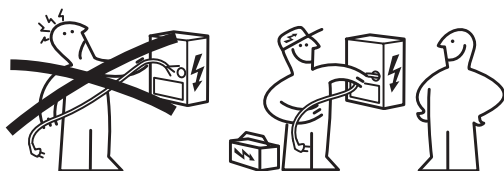

Описание на уреда

Оформление на повърхността за готвене

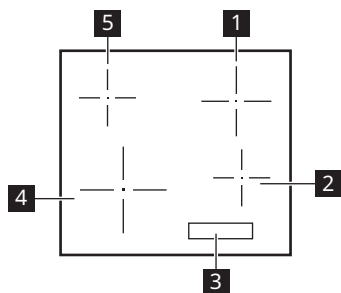

- 1 Единична зона за готвене (180 мм)
1700 W, с Бустер 1800 W
- 2 Единична зона за готвене (145 мм)
1400 W, с Бустер 1500 W
- 3 Контролен панел
- 4 Единична зона за готвене (210 мм)
2200 W, с Бустер 2400 W
- 5 Единична зона за готвене (145 мм)
1400 W, с Бустер 1500 W

Оформление на контролния панел

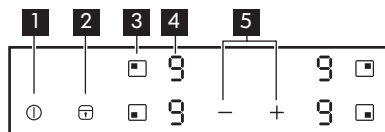

- 1 За включване или изключване на плочата.
- 2 За активиране и деактивиране на режима Заклучване / Защита за деца деца / Режим на почистване.
- 3 За избиране на зоната за готвене.
- 4 Дисплей на настройката на мощността: , , .
- 5 За увеличаване или за намаляване на настройките на нагряване.

Дисплеи на настройката на мощността

Екран	Описание
	Зоната за готвене е деактивирана.
	Зоната за готвене работи.
	Booster работи.
	Има неизправност. Вижте „Отстраняване на неизправности“.

Екран	Описание
	Има зона за готвене, която все още е гореща (остатъчна топлина).
	Работи режим Заклучване/ Защита за деца/ Режим на почистване.
	Неправилен или прекалено малък съд за гответе или няма готварски съд върху зоната за готвене.
	Функцията Автоматично изключване работи.

Индикатор за остатъчна топлина

⚠ ВНИМАНИЕ! Докато индикаторът свети, съществува риск от изгаряния от остатъчна топлина.

Индукционните зони за готвене произвеждат топлина, необходима за процеса на готвене, направо на дъното на готварския съд. Стъклокерамиката се загрява от топлината на съдовете за готвене.

Индикаторът се появява, когато зона за готвене е гореща.

Индикаторът може също да се появи:

- за съседните зони за готвене, дори ако не ги използвате,
- когато горещи съдове за готвене са поставени на студена зона за готвене,
- когато плочата е изключена, но зоната за готвене е все още гореща.

Индикаторът изчезва, когато зоната за готвене се охлади.

Всекидневна употреба

Ⓛ Включване/изключване

Докоснете за 1 секунда, за да включите/изключите уреда.

тенджерата ври на сухо). Символът светва. Преди да се използва отново, трябва да настроите зоната за готвене на .

Автоматично изключване

Функцията изключва автоматично уреда, ако:

- всички зони за готвене са изключени.
- след включване на уреда не задавате настройка на мощността.
- покриете който и да е от символите с предмет (тиган, кърпа и т.н.) за повече от около 10 секунди.
- не деактивирате зоната за готвене след известно време, или не промените настройката на мощността, или ако възникне прегряване (напр. когато

Настройка на мощността	Автоматично изключване след
-	6 часа
-	5 часа
	4 часа
-	1,5 часа

- i** Ако се използва неподходящ съд за готвене, на дисплея светва знакът **F** и след 2 минути индикаторът за тази зона за готвене се деактивира.

Регулиране на настройката на мощността

За да настроите зоната за готвене, докоснете сензорното поле **□**, свързано към тази зона. На дисплея се осветява степента на нагриване (**0**).

Докоснете **+**, за да повишите степента на нагриването.

Докоснете **-**, за да понижите степента на нагриването.

Докоснете **+** и **-** по едно и също време, за да деактивирате зоната за готвене.

Използване на функцията Booster

Функцията Booster създава допълнителна мощност за индукционните зони за готвене.

За да активирате функцията за зона за готвене: първо задайте зоната за готвене и след това задайте максималната настройка за нагриване. Докоснете **+** докато **P** светне.

За да деактивирате функцията: докоснете **-**.

След максимум 10 минути индукционните зони за готвене автоматично се връщат към **9** настройка на мощността.

Заклучване / Режим на почистване

Можете да заключите командното табло и оставите зоните за готвене да работят. Така се предотвратяват случайни промени на настройката на мощността.

- i** Използвайте функцията за почистване на повърхността на котлона по време на сесията за готвене, ако е необходимо.

Първо задайте настройката на мощността.

За да стартирате функцията, натиснете **□**. Символът **L** светва за 4 секунди.

За да спрете функцията, натиснете **□**. Светва настройката на мощността, която сте задали преди това.

При изключване на уреда, се изключва и тази функция.

Защита за деца

Тази функция предотвратява неволно използване на уреда.

За да включите функцията:

- Включете уреда с **1**. Не задавайте настройка на мощността.
- Докоснете **□** за 4 секунди. Символът **L** светва.
- Включете уреда с **1**.

За да изключите функцията:

- Включете уреда с **1**. Не задавайте настройка на мощността. Докоснете **□** за 4 секунди. Символът **0** светва.
- Включете уреда с **1**.









За да отмените функцията само за един период на готвене:

- Включете уреда с **1**. Символът **L** светва.
- Докоснете **□** за 4 секунди. Задайте настройката на мощността в рамките на 10 секунди. Можете да работите с уреда.
- Когато изключите уреда с **1**, функцията отново започва да работи.

OffSound Control (Деактивация и активация на звукове)

Първоначално се активират звуците на уреда.

Активирани и деактивирани на звуците:

1. Изключете уреда.
2. Докоснете  за 3 секунди. Дисплеят светва и изгасва.
3. Докоснете  за 3 секунди. Екранът показва  на предната лява зона и  или  на предната дясна зона.
4. Докоснете сензорното поле за задната дясна зона , за да изберете едно от следните:
 -  – звуците са изключени,
 -  – звуците са включени,

За да потвърдите избора си, изчакайте 10 секунди, докато уредът се изключи автоматично.

Когато функцията е зададена на , ще чувате звукови сигнали, само когато:

- натиснете .
- поставите нещо върху контролното табло.

-  Ако има проблем с електрическото захранване и уредът се изключи, той не запазва предишните настройки.

Функция за обмен на мощност

Ако са активни няколко зони и консумираната мощност надвишава ограничението на захранването, тази функция разделя наличната мощност между всички зони за готвене. Котлонът контролира настройките на топлината, за да предпази предпазителите на инсталацията на дома.

- Зоните за готвене са групирани според местоположението и броя на фазите в

котлона. Всяка фаза има максимален електрически товар. Ако котлонът достигне границата на максималната налична мощност в една фаза, мощността на зоните за готвене ще се намали автоматично.

- Ако в даден момент се активира повече от една зона за готвене, мощността се намалява и разпределя между всички активирани зони. Разпределението на мощност се поддържа, докато зоните са активирани. Зоните няма да се върнат към пълната мощност, ако една от тях е деактивирана. Разпределението на мощност приключва, само когато всички зони или котлонът са деактивирани.
- Екранът за регулиране на температурата на намалените зони се променя между първоначално избраната настройка на нагриване и намалената настройка на нагриване.
- Изчакайте, докато дисплеят спре да мига или намалете настройката на нагриване на зоната за готвене, която е избрана последна. Зоните за готвене ще продължат да работят с намалената настройка на нагриване. Променете ръчно настройките за нагриване на зоните за готвене, ако е необходимо.

Вижте илюстрацията за възможни комбинации, при които мощността може да се разпредели между зоните за готвене.





Таблица за готвене

Настройки за затопляне	Използвайте , за да:	Време (мин)	Препоръки
1	Поддържайте сготвената храна топла.	при необходимост	Поставете капак върху готварския съд.
1 - 2	Сос „Холандез“, разтопете: масло, шоколад, желатин.	5 - 25	От време на време разбърквайте.
1 - 2	За втвърдяване: пухкави омлети, печени яйца.	10 - 40	Гответе с поставен капак.
2 - 3	За варене на ориз и ястия с мляко, претопляне на готови ястия.	25 - 50	Добавете поне два пъти повече течност, отколкото е оризът, по средата на готвенето смесете млечните блюда.
3 - 4	Зеленчуци, риба и месо на пара.	20 - 45	Добавете няколко супени лъжици вода. Проверете количеството вода по време на процеса.
4 - 5	Картофи и други зеленчуци на пара.	20 - 60	Покрийте дъното на готварския съд с 1-2 см вода. Проверявайте нивото на водата по време на процеса. Дръжте капака на готварския съд.
4 - 5	Готвене на по-големи количества храна, яхнии и супи.	60 - 150	До 3 л течност плюс съставки.
6 - 7	Леко запържване: шницел (филе), телешко кордон бльо, котлети, кюфтета, наденица, дроб, маслено-брашнена запържка, яйца, палачинки, понички.	при необходимост	Обърнете, когато е необходимо.
7 - 8	Силно пържено, картоф.кюфтета, филе-миньон, стекове.	5 - 15	Обърнете, когато е необходимо.
9	Кипване на вода, готвене на макаронени изделия, запържване на месо (гулаш, задушено), пържено на картофи.		
	Кипване на големи количества вода.Booster е активиран.		

 Данните в таблицата са само ориентировъчни.

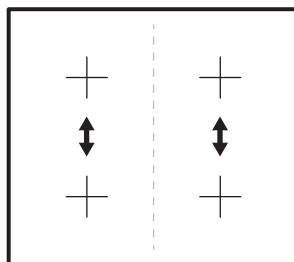
Ръководство за готварски съдове

 **ВНИМАНИЕ!** Вж. глава "Безопасност".

Какви тигани да използвате

Използвайте само готварски съдове, подходящи за индукционни котлони. Съдовете за готвене трябва да бъдат направени от феромагнитен материал, като например:

- излято желязо;
- емайлирана стомана;
- въглеродна стомана;
- неръждаема стомана (повечето видове);
- алуминий с феромагнитно покритие или феромагнитна плоча.

За да определите дали тенджерата или тиган са подходящи, проверете за символа  (обикновено е подпечатан на дъното на съда за готвене). Можете също така да държите магнит до дъното. Ако се придържа към долната страна, съдовете за готвене ще работят на индукционния котлон.

За да осигурите оптимална ефективност, винаги използвайте тенджери и тигани с плоско дъно, които разпределят топлината равномерно. Ако дъното е неравномерно, това ще се отрази на мощността и топлопроводимостта.

Начин на използване

Минимален диаметър на основата на тенджерата/тигана за различните зони за готвене

За да се гарантира, че котлона работи правилно, съдовете за готвене трябва да имат подходящ минимален диаметър, както и да покриват една или повече от референтните точки, посочени на повърхността на котлона.

Винаги използвайте зоната за готвене, която най-добре отговаря на диаметъра на дъното на съдовете за готвене.

Зона за готвене	Диаметър на готварските съдове [мм]
Задна лява	125 - 145
Предна лява	125 - 210
Задна дясна	150 - 180
Предна дясна	125 - 145

Празни или на тънка основа тенджери/тигани

Не използвайте празни тенджери/тигани или съдове за готвене с тънки основи на котлона, тъй като той няма да може да следи температурата или ще се изключи автоматично, ако температурата е твърде висока. Това може да доведе до повреда на съда за готвене или котлона. Ако възникне такава ситуация, не пипайте нищо и изчакайте всички компоненти да изстинат.

Ако се появи грешка, вижте раздел „Отстраняване на неизправности“.

Препоръки/съвети Шумове по време на готвене

Когато зоната за готвене е активна, тя може да бръмчи за кратко. Това е характерно за всички индукционни зони за готвене и не влошава нито функцията, нито живота на уреда. Шумът зависи от съдовете за готвене, които се използват. Ако причини значителни смущения, смяната на съдовете за готвене може да помогне.

Нормални работни звуци на готварския плот

Индукционната технология се основава на създаването на електромагнитни полета, които генерират топлина директно върху дъното на готварските съдове. Съдовете могат да предизвикат различни звуци или вибрации, в зависимост от начина им на производство. Тези звуци могат да бъдат:

- **Слаб шум (като от трансформатор):** Този звук се появява, когато готвите на висока температура. Основава се на количеството енергия, предадено от готварския плот на готварските съдове. Звукът изчезва или намалява, когато нивото на топлина е намалено.
- **Тихо свирене:** Звукът се появява, когато готварският съд е празен. Спира, когато поставите течност или храна в съда.
- **Пращане:** Този шум се появява при готварски съдове, изработени от различни материали, наслоени един върху друг. Причинен е от вибрациите на повърхностите, при съприкосновението на различните материали. Шумът се появява от готварските съдове и зависи от количеството храна или течности в тях, както и от метода на готвене (напр. варене, къкрене, пържене).

- **Силно свирене:** Звукът се появява, когато готварските съдове са изработени от различни материали, наслоени един върху друг, както и когато се използват допълнително при максимална мощност, а също и на две зони за готвене. Звукът изчезва или намалява, когато нивото на топлина е намалено.
- **Звук на вентилатора:** За правилното функциониране на електронната система, е необходимо да регулирате температурата на готварския плот. За тази цел готварският плот е оборудван с охлаждащ вентилатор, който се активира, за да намали и регулира температурата на електронната система. Вентилаторът може да продължи да работи и след като уредът е изключен, ако отчетената температура на готварския плот е все още твърде висока.
- **Ритмични звуци, подобни на тиктакането на часовник:** Звукът се появява, само когато поне 3 зони за готвене работят и изчезва или отслабва, когато някои от тях се изключат. Описаните звуци са нормален елемент от индукционната технология и не бива да се разглеждат като дефекти.

Грижи и почистване

Обща информация

- ⚠ **ВНИМАНИЕ!** Изключете уреда и го оставете да се охлади, преди да го почистите.
- ⚠ **ВНИМАНИЕ!** По съображения за безопасност уредът не трябва да се почиства с машина с парна струя или пара под налягане.

- ⚠ **ВНИМАНИЕ!** Остри предмети и абразивни почистващи препарати ще увредят уреда. Почиствайте уреда и премахвайте остатъците с вода и течен миялен препарат след всяка употреба. Премахвайте и остатъците от почистващите вещества.

i Надрасквания или тъмни петна по стъклокерамичната повърхност, които не могат да бъдат отстранени, не влияят на функционирането на уреда.

Отстраняване на остатъците от храна и упоритите следи

Храната, съдържаща захар, пластмаса или остатъци от калаено фолио, трябва да се отстрани наведнъж. Стъргалката е най-доброто средство за почистване на стъклената повърхност. Не се предоставя с уреда. Поставете стъргалката на

повърхността на плота под ъгъл и отстранете остатъците, като плъзнете острието върху повърхността. Почиствайте уреда с влажна кърпа и почистващ препарат. Накрая избършете стъклената повърхност на сухо с чиста кърпа.

Пръстените от варовик, водни пръстени, пръски от мазнини или лъскави метални обезцветявания трябва да бъдат премахнати след като уредът се охлади. Използвайте само специализиран почистващ препарат за стъклокерамика или неръждаема стомана.

Отстраняване на неизправности

⚠ ВНИМАНИЕ! Вж. глава "Безопасност".

Как да постъпите, ако...

Проблем	Възможна причина	Корекция
Не можете да включите уреда или да го управлявате.	Котлонът не е свързан към електрозахранването или е свързан неправилно.	Проверете дали котлонът е свързан правилно към електрозахранването. Направете справка със схемата за свързване.
	Предпазителят е изгорял.	Уверете се, че предпазителят е причината за неизправността. Ако предпазителят продължава да изгаря отново и отново, свържете се с квалифициран монтажник.
	Не сте задали настройката на мощността за по-малко от 10 секунди.	Включете котлона отново и задайте настройката на мощността в рамките на 10 секунди.
	Докоснали сте 2 или повече символа едновременно.	Докосвайте само по един символ.

Проблем	Възможна причина	Корекция
	Върху контролното табло има вода или петна от мазнина.	Почистете командното табло и изчакайте няколко секунди, преди да активирате отново.
Прозвучава звуков сигнал и котлонът се изключва. Когато котлона се изключва, прозвучава звуков сигнал.	Поставили сте нещо върху един или повече от символите на командното табло.	Отстранете предмета от символите.
Уредът се изключва.	Поставили сте нещо върху символа  .	Отстранете предмета от символите.
Индикатор за остатъчна топлина не се включва.	Зоната за готвене не е гореща, защото е била включена само за кратко време.	Ако зоната е работила достатъчно дълго, за да е гореща, обърнете се към следпродажбения сервис.
Настройката на мощността превключва между две нива.	Функция за обмен на мощност работи.	Вижте „Всекидневна употреба“.
Символите се нагорещават.	Готварският съд е прекалено голям или сте го поставили прекалено близо до органите за управление.	Поставете големите готварски съдове върху задните зони, ако е възможно.
Когато докоснете символ от контролното табло, не прозвучава сигнал.	Сигналите са деактивирани.	Активирайте сигналите. Вижте „Всекидневна употреба“ > „OffSound Control“.
 светва.	Функцията Автоматично изключване работи.	Изключете котлона и го включете отново.
 светва.	Функцията Защита за деца или Заклучване работи.	Вижте „Всекидневна употреба“.
 и число светят.	Има грешка в котлона.	Изключете плочата от електрозахранването за известно време. Изключете предпазителя от електрическата система на жилището. Свържете го отново. Ако  светне отново, обадете се на оторизирания сервисен център.

Проблем	Възможна причина	Корекция
E4 светва.	Има грешка в плочата, тъй като даден съд за готвене е изкипял до пълно изпаряване. Автоматично изключване и защитата срещу прегряване на зоните работи.	Изключете уреда. Извадете горещия готварски съд. След приблизително 30 секунди включете зоната отново. Ако проблемът е бил в готварския съд, съобщението за грешка изчезва. Индикаторът за остатъчна топлина може да остане включен. Оставете готварския съд да изстине достатъчно. Проверете дали готварският съд е съвместим с плочата. Вижте „Ръководство за готварски съдове“.

Ако има повреда, опитайте да я отстраните, като следвате указанията за отстраняване на неизправности. Ако проблемът не може да бъде разрешен, свържете се с вашия магазин IKEA или следпродажбения център. Можете да намерите пълен списък на контактите, определени от IKEA, в края на това ръководство.



Ако сте работили с уреда неправилно или инсталацията не е извършена от оторизиран монтажник, посещението от сервиза или дилъра на следпродажбеното обслужване може да не се осъществи безплатно, дори по време на гаранционния период.

Технически данни

Табелка с основни данни

MODEL 000.000.00 21552	IKEA of Sweden AB SE - 343 81 Älmhult	Model 00000000	Typ 60 GAD DC AU 6.9kW
Made in ... PI-000000-0 © Inter IKEA Systems B.V. 2019	Design and Quality IKEA of Sweden	PNC 000 000 000 00	S No 220V-240V AC 50-60 Hz

Графиката по-горе служи за представяне на табелата с маркировка на уреда. Действителната табелка с етикет е разположена в долната част на корпуса. Серийният номер е специфичен за всеки продукт.

мястото, където съхранявате ръководството за потребителя. Това ще ни позволи да ви помогнем по-добре, за да установим точно вашата котлон, в случай че имате нужда от нашата помощ в бъдеще. Благодарим ви за помощта!

Уважаеми клиенти, пазете допълнителната табелка с данни на

Енергийна ефективност

Информационен лист за продукта съгласно Наредбата за екодизайн

Идентификация на модела		VILSTA 905.577.25
Вид на плота		Плот за вграждане
Брой зони за готвене		4
Технология за загряване		Индукция
Диаметър на кръговите зони за готвене (Ø)	Предна лява	21.0 см
	Задна лява	14.5 см
	Предна дясна	14.5 см
	Задна дясна	18.0 см
Енергийна консумация на зоната за готвене (EC electric cooking)	Предна лява	174.2 Wh/kg
	Задна лява	183.9 Wh/kg
	Предна дясна	177.2 Wh/kg
	Задна дясна	176.3 Wh/kg
Енергийна консумация на плота (EC electric hob)		177.9 Wh/kg
IEC / EN 60350-2, BS EN 60350-2 – Битови електрически уреди за готвене. Част 2: Плотове - Методи за измерване на ефективността.		

Енергоспестяваща

Можете да спестите енергия при ежедневното готвене, ако следвате съветите по-долу.

- Когато загрявате вода, използвайте само необходимото количество.
- При възможност винаги поставяйте капак върху съда, в който готвите.
- Слагайте готварските съдове направо в центъра на зоната за готвене.
- Използвайте остатъчната топлина, за да запазите храната топла или да я разтопите.

Опазване на околната среда

Рециклирайте материалите със символа . Поставяйте опаковките в съответните контейнери за рециклирането им. Помогнете за опазването на околната среда и човешкото здраве, както и за рециклирането на отпадъци от електрически и електронни уреди. Не

изхвърляйте уредите, означени със символа , заедно с битовата смет. Върнете уреда в местния пункт за рециклиране или се обърнете към вашата общинска служба.

ГАРАНЦИЯ НА ИКЕА

За какъв срок е валидна гаранцията на ИКЕА?

Тази гаранция е валидна в продължение на 5 години след първоначалната дата на покупка на Вашия уред от ИКЕА. Като доказателство за покупката се изисква първоначалната касова бележка. Ако в рамките на гаранционния срок бъде извършена сервизна работа, това не удължава гаранционния срок за уреда.

Кой извършва сервизното обслужване?

Доставчикът на сервизно обслужване на ИКЕА извършва обслужване посредством свои собствени сервизи или мрежа от упълномощени сервизни партньори.

Какво покрива тази гаранция?

Гаранцията покрива дефекти на уреда, които са предизвикани от дефектна конструкция или дефекти в материалите, настъпили след датата на покупка от ИКЕА. Тази гаранция важи само при домашна употреба. Изключенията са посочени под заглавие "Какво не се покрива от тази гаранция?". В рамките на гаранционния срок се покриват разходите за отстраняване на дефекта, като ремонти, части, труд и пътуване, при условие че уредът е достъпен за ремонт без специални разноски и че дефектът е свързан с неизправна конструкция или дефект в материалите, покриван от гаранцията. При тези условия се прилагат Директивите на ЕС (№ 99/44/ЕО) и съответната местна нормативна уредба. Сменените части стават собственост на ИКЕА.

Какво ще направи ИКЕА, за да отстрани проблема?

Определеният сервизен доставчик на ИКЕА ще провери продукта и ще реши по свое усмотрение дали той се покрива от тази гаранция. Ако се установи, че се покрива, сервизният доставчик на ИКЕА или негов упълномощен сервизен партньор чрез

своя собствен сервиз по свое усмотрение или ще ремонтира дефектния продукт, или ще го смени със същия или сравним такъв.

Какво не се покрива от тази гаранция?

- Нормално износване и изхажване
- Умишлена или предизвикана от небрежност повреда, повреда, предизвикана от неспазване на инструкциите за работа, от неправилно инсталиране или от свързване към неподходящо напрежение, повреда, предизвикана от химична или електрохимична реакция, ръжда, корозия или повреда от вода, включително, но не само повреда, предизвикана от прекомерно количество варовик в подаваната вода, повреда, предизвикана от ненормални условия на околната среда.
- Консумативи, включително батерии и електрически крушки.
- Нефункционални и декоративни части, от които не зависи нормалното използване на уреда, включително драскотини и възможни разлики в цветовете.
- Случайна повреда, предизвикана от чужди тела или материи, както и почистване и отпушване на филтри, системи за оттичане или чекмеджета за сапун.
- Повреда на следните части: стъклокерамика, принадлежности, кошници за съдове и прибори, тръби за подаване и оттичане, уплътнения, електрически крушки и плафони на крушки, ключове, корпуси и части на корпуси. С изключение на случаите, когато такива повреди могат да се докажат като предизвикани от дефекти в производството.
- Случаи, в които не е установен дефект при посещението на техник.
- Ремонти, които не са извършени от посочените от нас сервизни доставчици и/или упълномощени

сервизни партньори или при които са използвани неоригинални части.

- Ремонти, предизвикани от инсталация, която е дефектна или не отговаря на спецификациите.
- Употреба на уреда в среда, която не е домашна, т. е. професионална употреба.
- Повреди от транспортиране. Ако клиентът сам транспортира продукта до дома си или друг адрес, IKEA не носи отговорност за повреди, които могат да възникнат при транспортирането. Ако обаче IKEA доставя продукта до адреса за доставка на клиента, то повреда на продукта, която възникне при такава доставка, се покрива от тази гаранция.
- Цена за извършване на първоначално инсталиране на уреда на IKEA. Ако обаче доставчик на услуги на IKEA или негов оторизиран сервизен партньор ремонтира или замени уреда при условията на тази гаранция, то доставчикът на услуги или неговият оторизиран сервизен партньор ще инсталират повторно ремонтирания уред или заменящия уред, ако това е необходимо.

Това ограничение не важи за работата без дефекти, извършена от квалифициран специалист с използване на наши оригинални части с цел да се пригоди уредът към спецификациите за техническа безопасност на друга страна от ЕС.

Как се прилага законодателството на страната

Гаранцията на IKEA ви дава определени законови права, които отговарят на или превишават всички местни законови изисквания, които може да са различни за различните страни.

Област на валидност

За уреди, закупени в една страна от ЕС и пренесени в друга страна от ЕС, сервиз се осигурява в рамките на гаранционните условия, нормални за новата страна. Задължение за извършване на сервиз в

рамките на гаранцията съществува само ако:

- уредът отговаря на и е инсталиран в съответствие с техническите спецификации на страната, в която е направен гаранционният иск;
- уредът отговаря на и е инсталиран в съответствие с Инструкциите за инсталиране и Информацията за безопасност в Ръководството за потребителя.

Специализиран сервиз за поддръжка на уреди на IKEA:

Не се колебайте да се обърнете към сервиза за поддръжка на IKEA за следното:

1. иск при условията на тази гаранция;
2. въпроси за разясняване на инсталирането на уред на IKEA в специализираните кухненски мебели на IKEA. Сервизът не може да дава разяснения, свързани с:
 - общото инсталиране на кухни IKEA;
 - свързване към електроинсталацията (ако уредът е предоставен без щепсел и кабел), към водопровод и газова инсталация, тъй като то трябва да се извърши от упълномощен сервизен техник.
3. въпроси за разясняване по съдържанието на ръководство за потребителя и спецификации на уреда на IKEA.

За да се осигури предоставянето на най-добрата помощ за вас, прочетете внимателно Инструкциите за инсталиране и/или раздела "Ръководство за потребителя" в тази книжка, преди да се обърнете към нас.

Как да ни намерите, ако се нуждаете от нашия сервиз



Проверете на последната страница на това ръководство за пълния списък на лица за контакт, определени от IKEA, и телефонните номера в съответната страна.

i За да ви предоставим по-бързо обслужване, препоръчваме да използвате определените телефонни номера от списъка накрая на това ръководство. Използвайте винаги номерата от списъка в книжката, предназначена за уреда, за който се нуждаете от помощ. Преди да ни се обадите, уверете се, че разполагате с номера на артикул на IKEA (8-цифрен код) и със серийния номер (8-цифрен код, който се намира на табелката с технически данни) на уреда, за който се нуждаете от нашата помощ.

i **ЗАПАЗЕТЕ КАСОВАТА БЕЛЕЖКА ОТ ПРОДАЖБАТА!** Това е вашето доказателство за покупка и е необходимо, за да бъде гаранцията в сила. Обърнете внимание, че на касовата бележка е даден и номерът на артикул на IKEA (8-цифрен код) за всеки от уредите, които сте закупили.

Необходима ли ви е допълнителна помощ?

За всички допълнителни въпроси, които не са свързани със сервизно обслужване, се обръщайте към центъра за обслужване в нашия най-близък магазин на IKEA. Препоръчваме внимателно да прочетете документацията на уреда, преди да се обърнете към нас.

Sadržaj

Informacije o sigurnosti	149	Čišćenje i održavanje	162
Sigurnosne upute	151	Rješavanje problema	162
Postavljanje	153	Tehnički podaci	164
Spajanje na električnu mrežu	154	Energetska učinkovitost	165
Opis proizvoda	156	Briga za okoliš	165
Svakodnevna uporaba	157	JAMSTVO TVRTKE IKEA	166
Tablica pečenja	160		
Upute za uporabu posuđa	161		

Zadržava se pravo na izmjene.

Informacije o sigurnosti

Prije postavljanja i korištenja uređaja pažljivo pročitajte isporučene upute. Proizvođač nije odgovoran ako nepravilno postavljanje i uporaba uređaja uzrokuje ozljede i oštećenja. Upute uvijek čuvajte s uređajem za buduće potrebe.

Sigurnost djece i osjetljivih osoba

- Ovaj uređaj mogu koristiti djeca u dobi od 8 godina i starija te osobe smanjenih tjelesnih, osjetilnih ili mentalnih mogućnosti ili osobe koje ne raspolažu iskustvom ili znanjem ako su pod nadzorom osobe odgovorne za njihovu sigurnost i rade po uputama koje se odnose na sigurno korištenje uređaja te razumiju uključene opasnosti. Djeca mlađa od 8 godina i osobe s vrlo teškim i složenim invaliditetom moraju se držati podalje od uređaja, osim ako su pod stalnim nadzorom.
- Djeca bi trebala biti pod nadzorom kako bi se osiguralo da se ne igraju s uređajem.
- Ambalažu držite podalje od djece i zbrinite je na odgovarajući način.
- UPOZORENJE: Uređaj i njegovi dostupni dijelovi zagrijavaju se tijekom uporabe. Djecu i kućne ljubimce držite podalje od uređaja tijekom uporabe i tijekom hlađenja.

- Ako uređaj ima funkciju roditeljske zaštite, mora se aktivirati.
- Bez nadzora djeca ne smiju obavljati čišćenje uređaja i korisničko održavanje.

Opća sigurnost

- Ovaj uređaj namijenjen je isključivo za kuhanje.
- Ovaj je uređaj namijenjen za pojedinačnu uporabu u domaćinstvu u zatvorenom prostoru.
- Ovaj uređaj može se koristiti u uredima, hotelskim sobama, sobama za goste s doručkom, seoskim kućama za goste i drugim sličnim smještajem u kojima takva uporaba ne prelazi (prosječnu) razinu uporabe u domaćinstvu.
- UPOZORENJE: Uređaj i njegovi dostupni dijelovi zagrijevaju se tijekom uporabe. Pripazite i nemojte dirati grijače.
- Nemojte rukovati uređajem uz pomoć vanjskog tajmera ili odvojenog sustava daljinskog upravljanja.
- UPOZORENJE: Kuhanje na ploči za kuhanje bez nadzora uz upotrebu masnoće ili ulja može biti opasno i može dovesti do požara.
- Nikada nemojte koristiti vodu za gašenje požara kod kuhanja. Isključite uređaj i pokrijte plamen, npr. protupožarnim prekrivačem ili poklopcem.
- OPREZ: Postupak kuhanja mora se nadzirati. Kratkoročni postupak kuhanja mora se kontinuirano nadzirati.
- UPOZORENJE: Opasnost od požara: Ne spremajte predmete na površine za kuhanje.
- Metalni predmeti kao što su noževi, vilice, žlice i poklopci ne smiju se stavljati na površinu ploče za kuhanje jer se mogu zagrijati.
- Ne upotrebljavajte uređaj prije postavljanja u ugradbeni ormarić.
- Prije održavanja, uređaj iskopčajte iz napajanja električne mreže.

- Za čišćenje uređaja ne koristite uređaj za parno čišćenje.
- Nakon upotrebe isključite element ploče za kuhanje uz pomoć njegove kontrole i ne oslanjajte se na detektor posude.
- Ako je staklokeramička / staklena površina napuknuta, isključite uređaj i iskopčajte ga iz napajanja. U slučaju da je uređaj spojen na električnu mrežu izravno pomoću razvodne kutije, uklonite osigurač i odspojite uređaj iz napajanja. U svakom slučaju obratite se ovlaštenom servisnom centru.
- Ako je kabel napajanja oštećen, mora ga zamijeniti proizvođač, ovlaštenu servisnu centar ili slične kvalificirane osobe kako bi se izbjegla opasnost.
- **UPOZORENJE:** Koristite samo štitnike ploče za kuhanje koje je dizajnirao proizvođač uređaja za kuhanje ili koje je proizvođač uređaja naznačio u uputama za uporabu kao prikladne ili štitnike ploče za kuhanje ugrađene u uređaj. Uporaba neodgovarajućih štitnika može uzrokovati ozljede.

Sigurnosne upute

Postavljanje



UPOZORENJE! Uređaj mora postaviti ovlaštenu instalater.



Poštujte upute za montažu isporučene s uređajem.

- Odstranite svu ambalažu.
- Ne postavljajte i ne koristite oštećeni uređaj.
- Održavajte minimalnu udaljenost od drugih uređaja i kuhinjskih elemenata.
- Prilikom pomicanja uređaja uvijek budite pažljivi jer je uređaj težak. Uvijek nosite zaštitne rukavice i zatvorenu obuću.
- Izrezane površine zabrtvite sredstvom za brtvljenje kako biste spriječili bubrenje uzrokovano vlagom.
- Donji dio uređaja zaštitite od pare i vlage.
- Uređaj ne postavljajte u blizini vrata ili ispod prozora. Na taj se način sprječava

pad vrućeg posuđa s uređaja kada se vrata ili prozor otvore.

- Uvjerite se da je prostor ispod ploče za kuhanje dovoljan za cirkulaciju zraka.
- Dno uređaja može se zagrijati. Ako je uređaj postavljen iznad ladica, obavezno ugradite nezapaljivu pregradnu ploču ispod uređaja kako biste onemogućili pristup dnu uređaja.

Električni priključak



UPOZORENJE! Opasnost od požara i strujnog udara.

- Sve električne priključke treba izvesti ovlaštenu instalater.
- Uređaj mora biti uzemljen ako simbol (⏏) nije otisnut na nazivnoj pločici.
- Prije obavljanja svih zahvata provjerite je li uređaj isključen iz električne mreže.

- Provjerite jesu li parametri na natpisnoj pločici kompatibilni s električnim vrijednostima mrežnog napajanja.
- Provjerite je li uređaj pravilno postavljen. Labavi i neispravni spojevi kabela napajanja ili utikača (ako postoji) mogu prouzročiti zagrijavanje priključka.
- Koristite ispravan kabel za električnu mrežu.
- Ne dopustite da se kabel električne mreže zapetlja.
- Provjerite je li instalirana zaštita od udara.
- Osigurajte kabel sa stezaljkom za rasterećenje.
- Pazite da kabel napajanja ili utikač (ako postoji) ne dodiruju vrući uređaj ili vruće posuđe kada priključujete uređaj u utičnice u blizini.
- Ne koristite adaptere s više utičnica i produžne kabele.
- Pripazite da ne oštetite utikač (ako postoji) ili naponski kabel. Za zamjenu kabela napajanja kontaktirajte ovlaštenu servis ili električara.
- Zaštita od strujnog udara dijelova pod naponom i izoliranih dijelova mora biti pričvršćena na takav način da se ne može ukloniti bez alata.
- Utikač kabela napajanja uključite u utičnicu tek po završetku postavljanja. Provjerite postoji li nakon montaže pristup utikaču.
- Ako je utičnica labava, nemojte priključivati utikač.
- Ne povlačite kabel napajanja kako biste izvukli utikač iz utičnice. Uvijek uhvatite i povucite utikač.
- Koristite samo odgovarajuće izolacijske uređaje: automatske sklopke, osigurače (osigurače na uvrtnje izvaditi iz ležišta), sklopke i releje zemnog spoja.
- Električna instalacija mora imati izolacijski uređaj koji omogućava isključivanje uređaja iz mreže na svim polovima. Izolacijski uređaj mora imati kontaktnu širinu otvora od najmanje 3 mm.

Primjena



UPOZORENJE! Opasnost od ozljeda, opekline, električnog udara.

- Ne mijenjajte specifikacije ovog uređaja.
- Prije prve uporabe uklonite ambalažu, naljepnice i zaštitne folije (ako postoje).
- Pazite da se ventilacijski otvori nisu blokirani.
- Ne ostavljajte uređaj bez nadzora tijekom rada.
- Nakon svake uporabe zonu kuhanja postavite na "isključeno".
- Ne stavljajte pribor za jelo ili poklopce posuda na zone kuhanja. Mogu postati vrući.
- Ne rukujte uređajem mokrim rukama ili ako ima kontakt s vodom.
- Ne koristite uređaj kao radnu površinu ili kao površinu za odlaganje.
- Ako je površina uređaja napukla, odmah iskopčajte uređaj iz napajanja. To će spriječiti strujni udar.
- Dok uređaj radi korisnici s ugrađenim elektrostimulatorom srca moraju biti udaljeni najmanje 30 cm od indukcijskih zona kuhanja.
- Kad hranu stavite u vruće ulje, može doći do prskanja.



UPOZORENJE! Opasnost od požara i opekotina

- Zagrijavanjem masti i ulja mogu se osloboditi zapaljive pare. Plamen ili zagrijane predmete držite podalje od masti i ulja kada kuhate s njima.
- Pare koje oslobađa jako vruće ulje mogu izazvati zapaljenje ulja.
- Korišteno ulje, koje može sadržavati ostatke hrane, može izazvati paljenje na nižoj temperaturi od ulja koje se koristi prvi put.
- Ne stavljajte zapaljive proizvode ili mokre predmete sa zapaljivim proizvodima u uređaj, blizu uređaja ili na uređaj.



UPOZORENJE! Postoji opasnost od oštećenja uređaja.

- Ne držite vruće posuđe na upravljačkoj ploči.
- Ne stavljajte vrući poklopac na staklenu površinu ploče za kuhanje.
- Ne dopustite da posuđe tijekom kuhanja ostane suho.
- Pazite da predmeti ili posuđe ne padnu na uređaj. Površina se može oštetiti.
- Ne aktivirajte zone za kuhanje s praznim posuđem ili bez posuđa na njima.
- Ne stavljajte aluminijsku foliju na uređaj.
- Posuđe od lijevanog željeza ili s oštećenim dnom može ogrebat i staklo / staklokeramiku. Uvijek podignite ove predmete kad ih morate premjestiti na površinu za kuhanje.

Održavanje i čišćenje

- Uređaj redovito očistite kako biste spriječili propadanje materijala površine.
- Prije čišćenja isključite uređaj i ostavite ga da se ohladi.
- Za čišćenje uređaja ne koristite prskanje vodom i parom.
- Uređaj očistite vlažnom mekom krpom. Koristite samo neutralne deterdžente. Nikada ne koristite abrazivna sredstva, abrazivne spužvice za ribanje, otapala ili metalne predmete.

Postavljanje



UPOZORENJE! Pogledajte poglavlja sa sigurnosnim uputama.

Servis

- Za popravak uređaja obratite se ovlaštenom servisnom centru. Koristite samo originalne rezervne dijelove.
- Što se tiče žarulje(a) unutar ovog proizvoda i rezervnih žarulja koje se prodaju zasebno: Ove žarulje namijenjene su da izdrže ekstremne fizičke uvjete u kućanskim uređajima, poput temperature, vibracija, vlage ili namijenjene su signalizaciji informacija o radnom stanju uređaja. Nisu namijenjene za druge primjene i nisu pogodne za osvjetljenje u kućanstvu.

Zbrinjavanje



UPOZORENJE! Opasnost od ozljede ili gušenja.

- Obratite se općinskim vlastima za informacije o načinu zbrinjavanja uređaja.
- Iskopčajte uređaj iz napajanja.
- Odrežite kabel napajanja blizu uređaja i odložite ga.

Opće informacije

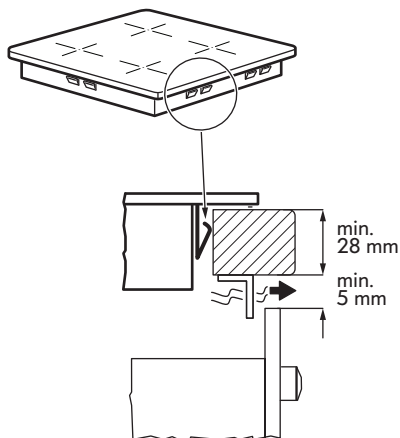
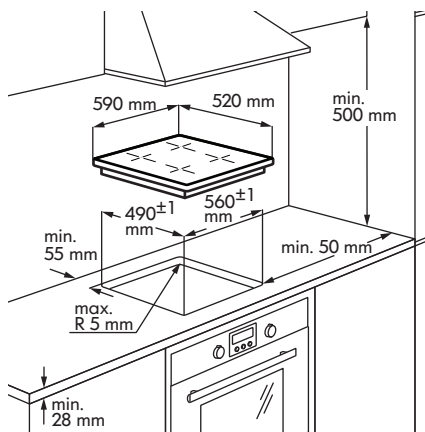

- i** Proces postavljanja mora biti u skladu sa zakonima, odredbama, smjernicama i standardima (pravilima i propisima o električnoj sigurnosti, pravilnom recikliranju sukladno propisima, itd.) na snazi u zemlji uporabe!

- Za dodatne informacije o postavljanju, pogledajte upute za sastavljanje.
- Ako ispod ploče nema pećnice, ispod uređaja ugradite pregradnu ploču u skladu s uputama za montažu.
- Između uređaja i radne ploče ne nanosite masu silikonskog brtvila.

Spajanje na električnu mrežu

- ⚠ UPOZORENJE!** Pogledajte poglavlja sa sigurnosnim uputama.
- ⚠ UPOZORENJE!** Sve električne priključke treba izvršiti ovlašteni instalater.

Električni priključak

- Prije spajanja, provjerite je li nominalni napon uređaja koji je prikazan na nazivnoj pločici odgovara dostupnom naponu napajanja. Natpisna pločica nalazi se na donjem kućištu ploče za kuhanje.
- Pratite shemu priključivanja (nalazi se s donje strane kućišta ploče za kuhanje).
- Koristite isključivo originalne rezervne dijelove dobavljene od dobavljača rezervnih dijelova.
- Ploča za kuhanje isporučena je s priključnim kabelom. Za zamjenu oštećenog mrežnog kabela upotrijebite kabel tipa:H05V2V2-F ili sličan, koji podnosi temperaturu od 70°C ili više. Priključni kabel može zamijeniti samo kvalificirani električar.
- Sredstva za odspajanje moraju biti ugrađena u fiksno ožičenje.
- Morate izvesti priključak i priključne spojeve kako je prikazano na spojnoj shemi.
- Uređaj je dvostruko izoliran i ne zahtijeva uzemljenje.

- Osigurajte priključni kabel spojnicama ili stezaljkama.
- Uređaj radi na 50 Hz ili 60 Hz i ne zahtijeva nikakvu dodatnu radnju od

strane kvalificiranog električara kako bi se prebacio između frekvencija.

Shema povezivanja

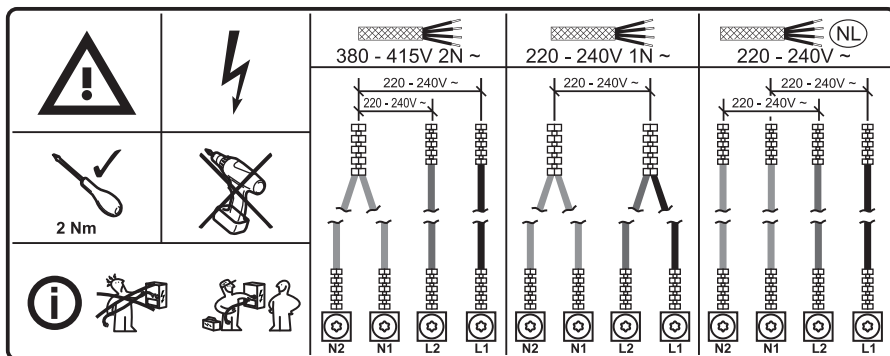

Boje ožičenja			
N2	N1	L2	L1
Plavo	Plava - siva	Smeđa	Crna

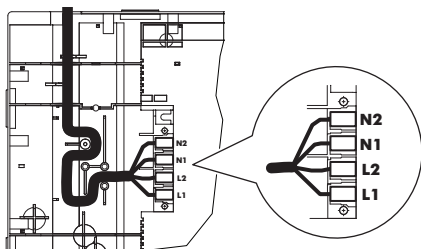

kuhanja spremne za upotrebu. Postavite lonac s malo vode na zonu kuhanja i na kratko postavite postavku snage za svaku zonu na maksimalnu razinu.

i Ako se na zaslonu pojave simboli **E3** ili **E8** nakon što prvi put uključite ploču za kuhanje, pogledajte poglavlje "Rješavanje problema".

i Čvrsto zategnite terminalne vijke!

Nakon što ploču za kuhanje spojite na električnu mrežu, provjerite jesu li sve zone

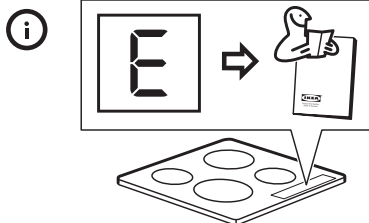
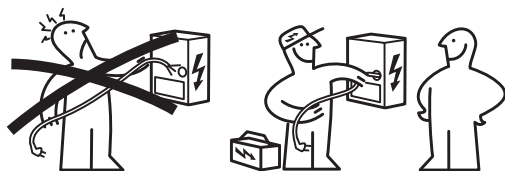

Opis proizvoda

Raspored površine za kuhanje

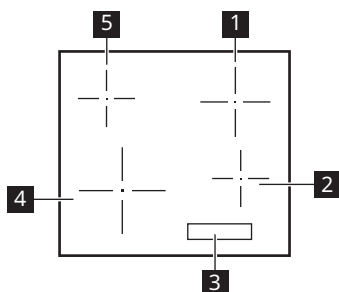





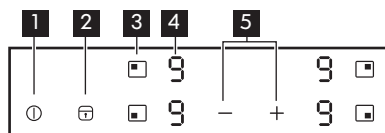



- 1** Jednostruka zona kuhanja (180 mm) 1700 W, s funkcijom Booster 1800 W
- 2** Jednostruka zona kuhanja (145 mm) 1400 W, s funkcijom Booster 1500 W
- 3** Upravljačka ploča
- 4** Jednostruka zona kuhanja (210 mm) 2200 W, s funkcijom Booster 2400 W
- 5** Jednostruka zona kuhanja (145 mm) 1400 W, s funkcijom Booster 1500 W

Izgled upravljačke ploče





- 1** Za uključivanje ili isključivanje ploče za kuhanje.
- 2** Za uključivanje i isključivanje načina Blokiranje/ Roditeljska zaštita / Način čišćenja.
- 3** Za odabir zone kuhanja.
- 4** Prikaz postavke snage: , - , .
- 5** / Za povećanje ili za smanjenje postavki topline.

Prikazi postavke snage

Zaslون	Opis
	Polje za kuhanje je isključeno.
	Polje za kuhanje je uključeno.
	Booster radi.
 + brojka	Došlo je do kvara. Pogledajte "Rješavanje problema".
	Zona za kuhanje je i dalje vruća (zaostala toplina).
	Uključen je način Blokiranje / Roditeljska zaštita/ Način čišćenja.
	Pogrešno ili premalo posuđe za kuhanje ili bez posuđa na zoni kuhanja.
	Automatsko isključivanje uključeno.

Indikator preostale topline

 **UPOZORENJE!**  Sve dok je indikator uključen, postoji opasnost od opekлина od preostale topline.

Indukcijske zone kuhanja stvaraju toplinu potrebnu za kuhanje izravno na dnu posuđa. Staklokeramika se zagrijava toplinom posuđa.

Svjetlo indikatora  se pojavljuje kad je zona za kuhanje vruća.

Indikator se također može pojaviti:

- na susjednim zonama za kuhanje, čak i ako ih ne koristite,
- kad se vruće posuđe postavi na hladnu zonu za kuhanje,
- kad je ploča za kuhanje isključena, ali je zona za kuhanje i dalje vruća.

Indikator nestaje kad se zona za kuhanje ohladi.

Svakodnevna uporaba



 Uključivanje/isključivanje

Dodirnite  na 1 sekundu za uključivanje/isključivanje uređaja.

Automatsko isključivanje

Funkcija automatski isključuje uređaj u sljedećim slučajevima:

- su sve zone kuhanja isključene.
- ako niste postavili postavku snage nakon uključivanja uređaja.

- prekrijete bilo koji simbol predmetom (posuda za kuhanje, krpa itd.) duže od otprilike 10 sekundi.
- ne isključite zonu kuhanja nakon određenog vremena, ne promijenite postavku snage ili ako dođe do pregrijavanja (npr. ako ishlapi sva tekućina u posudi). Simbol  svijetli. Prije ponovne uporabe, morate postaviti zonu kuhanja na .

Postavka snage	Automatsko isključivanje nakon
-	6 sati
-	5 sati
	4 sata
-	1,5 sat

Ako se koristi neprikladno posuđe, svijetli na zaslonu i nakon 2 minute indikator zone kuhanja se isključuje..

Podešavanje postavke snage

Za postavljanje zone kuhanja dodirnite polje senzora koje se odnosi na tu zonu kuhanja. Na zaslonu se prikazuje stupanj kuhanja ().

Dodirnite kako biste povećali stupanj kuhanja.

Dodirnite kako biste smanjili stupanj kuhanja.

Za isključivanje zone kuhanja istovremeno dodirnite i .

Uporaba funkcije Booster

Funkcija Booster indukcijskim zonama kuhanja stavlja na raspolaganje više snage.

Za uključivanje funkcije zone kuhanja: prvo postavite zonu kuhanja, a zatim maksimalnu postavku topline. Dodirnite dok se ne uključi .

Za isključivanje funkcije: dodirnite .

Nakon najviše 10 minuta, indukcijske zone kuhanja automatski se vraćaju na postavku snage.

Blokiranje / Način čišćenja

Možete zaključati upravljačku ploču a da zone kuhanja nastave raditi. To sprječava nehotičnu promjenu postavke snage.

Ako je potrebno, pomoću funkcije očistite površinu ploče za kuhanje.

Najprije postavite postavku snage.

Za pokretanje funkcije dodirnite . Na 4 se sekunde uključuje simbol .

Za isključivanje funkcije dodirnite . Uključuje se postavka snage koju ste prije postavili.

Kad isključite uređaj, isključit ćete i ovu funkciju.

Roditeljska zaštita

Ova funkcija sprječava slučajno uključivanje uređaja.

Za uključivanje funkcije:

- Uključite uređaj pomoću . Ne postavljajte postavke snage.
- Dodirnite u trajanju od 4 sekunde. Uključuje se simbol .
- Isključite uređaj pomoću .

Za isključivanje funkcije:

- Uključite uređaj pomoću . Ne postavljajte postavke snage. Dodirnite u trajanju od 4 sekunde. Uključuje se simbol .
- Isključite uređaj pomoću .









Za premošćenje funkcije za samo jedno vrijeme kuhanja:

- Uključite uređaj pomoću . Uključuje se simbol .
- Dodirnite u trajanju od 4 sekunde. Postavku snage postavite u sljedećih 10 sekundi. Možete rukovati uređajem.
- Kad isključite uređaj pomoću funkcija ponovno radi.

OffSound Control (Isključivanje i uključivanje zvukova)

Prvobitno su zvukovi uređaja uključeni.

Uključivanje i isključivanje zvukova:

1. Isključite uređaj.
2. Dodirnite  na 3 sekunde. Zaslon se uključuje i isključuje.
3. Dodirnite  na 3 sekunde. Na zaslonu se prikazuje  u lijevoj prednjoj zoni i  ili  u desnoj prednjoj zoni.
4. Dodirnite polje senzora desne stražnje zone  kako biste odabrali jedno od sljedećeg:
 -  - zvukovi su isključeni,
 -  - zvukovi su uključeni.

Za potvrdu odabira pričekajte 10 sekundi dok se uređaj automatski ne isključi.

Kada je funkcija podešena na , možete čuti zvukove samo kada:

- dodirnete .
- stavite nešto na upravljačku ploču.

-  Ako postoji problem s električnim napajanjem i uređaj se isključi, ne čuva prethodne postavke.

Funkcija izmjene snage

Ako je aktivno više zona, a potrošena snaga premašuje ograničenja napajanja, ova funkcija dijeli raspoloživu snagu između svih zona kuhanja. Ploča za kuhanje kontrolira postavke topline kako bi zaštitila osigurače kućne instalacije.

- Zone kuhanja grupirane su u skladu s lokacijom i brojem faza u ploči za kuhanje. Svaka faza ima maksimalno električno

opterećenje. Ako ploča za kuhanje dosegne maksimalno ograničenje raspoložive snage unutar jedne faze, snaga zona kuhanja će se automatski smanjiti.

- Ako je uključeno više zona kuhanja odjednom, snaga se smanjuje i raspodjeljuje između svih aktiviranih zona. Distribucija energije se održava sve dok zone ostaju aktivirane. Zone se neće vratiti na punu snagu ako je jedna od njih isključena. Distribucija energije završava samo kad su sve zone ili ploča za kuhanje isključene.
- Zaslon postavke topline u smanjenim zonama mijenja se između početno odabrane postavke topline i postavke smanjene topline.
- Pričekajte dok se na zaslonu zaustavi bljeskanje ili smanjite postavku topline zadnje odabrane zone kuhanja. Zone kuhanja nastavit će raditi s postavkom smanjene topline. Ako je potrebno, ručno promijenite postavke topline zona kuhanja.

Pogledajte ilustraciju mogućih kombinacija u kojima se snaga može rasporediti između zona kuhanja.

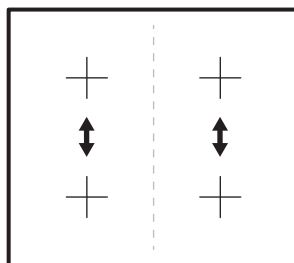

Tablica pečenja

Postavka topli- ne	Koristi se za:	Vrijeme (min)	Savjeti
1	Održavanje kuhane hrane to- plom.	prema potrebi	Stavite poklopac na posuđe.
1 - 2	Umak Hollandaise, topljeni: ma- slac, čokolada, želatina.	5 - 25	Pomiješajte s vremena na vrije- me.
1 - 2	Stvrdnite: pahuljasti omet, pe- čena jaja.	10 - 40	Kuhajte poklopljeno.
2 - 3	Kuhanje riže i jela na bazi mlije- ka, zagrijavanje gotovih jela.	25 - 50	Dodajte najmanje dvostruko vi- še vode nego riže, jela na mlije- ku promiješajte na pola po- stupka kuhanja.
3 - 4	Dinstano povrće, riba, meso.	20 - 45	Dodajte nekoliko žlica vode. Provjerite količinu vode tije- kom procesa.
4 - 5	Krumpiri na pari i drugo povr- će.	20 - 60	Dno posude prekriti s 1-2 cm vode. Provjerite razinu vode ti- jekom procesa. Posudu držite poklopljenom.
4 - 5	Kuhajte veće količine hrane, va- riva i juha.	60 - 150	Do 3 l tekućine plus sastojci.
6 - 7	Lagano prženje: odresci, teleći cordon-bleu, kotleti, mljeveno meso u tijestu, kobasice, jetra, zaprška, jaja, palačinke, uštipci.	prema potrebi	Po potrebi okrenite.
7 - 8	Jako prženje, prženi naribani krumpir, kare odresci, odresci.	5 - 15	Po potrebi okrenite.
9	Zakuhajte vodu, skuhaite tjesteninu, zapecite meso (gulaš, pečenje u lon- cu), ispržite čips.		
	Kuhanje velikih količina vode. Booster je uključeno.		

 Podaci u tablici služe samo kao
smjernice.

Upute za uporabu posuđa

⚠ UPOZORENJE! Pogledajte poglavlja sa sigurnosnim uputama.

Koje posuđe koristiti

Koristite samo posuđe koje odgovara indukcijskim pločama za kuhanje. Posuđe mora biti izrađeno od feromagnetskog materijala, kao što je:

- lijevano željezo;
- emajlirani čelik;
- ugljični čelik;
- nehrđajući čelik (većina vrsta);
- aluminij s feromagnetskim premazom ili feromagnetskom oplatom.

Da utvrdite jesu li lonac ili tava prikladni, potražite simbol  (obično je utisnut na dnu posuđa). Također na dno možete staviti i magnet. Ako se prilijepi za donju stranu, posuđe će raditi na indukcijskoj ploči.

Da biste osigurali optimalnu učinkovitost, uvijek koristite lonce i tave s ravnim dnom koje ravnomjerno raspoređuje toplinu. Ako je dno neravnomjerno, to će utjecati na snagu i toplinsku vodljivost.

Način upotrebe

Minimalni promjer dna posude/tave za različita polja kuhanja

Kako bi se osiguralo da ploča za kuhanje pravilno radi, posuđe mora imati odgovarajući minimalni promjer, kao i jednu ili više referentnih točaka naznačenih na površini ploče.

Uvijek koristite zonu za kuhanje koja najbolje odgovara promjeru dna posuđa.

Zona kuhanja	Promjer posuđa [mm]
Lijeva stražnja	125 - 145
Lijeva prednja	125 - 210

Desna stražnja	150 - 180
Desna prednja	125 - 145

Prazno ili posuđe/tave tankog dna

Nemojte koristiti prazno posuđe/tave ili suđe za kuhanje s tankim dnom na ploči za kuhanje jer ploča neće moći pratiti temperaturu ili će se automatski isključiti ako je temperatura previsoka. To može rezultirati oštećenjem posuđa ili površine ploče za kuhanje. Ako se to dogodi, nemojte ništa dirati i čekajte da se sve komponente ohlade.

Ako se na zaslonu prikaže poruka, pogledajte "Rješavanje problema".

Savjeti/preporuke Zvukovi tijekom kuhanja

Kad je zona kuhanja uključena, može kratko brujati. To je svojstveno svim indukcijskim zonama kuhanja i ne ugrožava rad niti trajnost uređaja. Zvuk ovisi o upotrijebljenom posuđu. Ako uzrokuje značajne smetnje, moglo bi vam pomoći to da promijenite posuđe.

Uobičajeni zvukovi rada indukcijske ploče

Indukcijska tehnologija temelji se na stvaranju elektromagnetskih polja za stvaranje topline izravno na dnu posuđa. Lonci i tave mogu uzrokovati različite zvukove ili vibracije ovisno o načinu proizvodnje. Ti su zvukovi opisani na sljedeći način:

- **Tiho zujanje (poput transformatora):** Ova buka nastaje pri kuhanju na visokoj temperaturi. Temelji se na količini energije prenesene s ploče za kuhanje na posuđe. Buka prestaje ili se stišava kada se smanji razina topline.
- **Tiho zviždanje:** Ova buka nastaje kada je posuda za kuhanje prazna. Prestaje kad se tekućina ili hrana stave u posudu.
- **Pucketanje:** Ta se buka javlja pri posuđu za kuhanje koje se sastoji od različitih

materijala složenih jedan na drugi. To je uzrokovano vibracijama površina na kojima se susreću različiti materijali. Buka se javlja na posuđu za kuhanje i može varirati ovisno o količini hrane ili tekućine i načinu kuhanja (npr. Vrenje, pirjanje, prženje).

- **Glasno zviždanje:** Ova buka javlja se s posuđem za kuhanje koje se sastoji od različitih materijala složenih jedan na drugi, i kada se dodatno koriste pri maksimalnoj snazi, a također i na dvije zone za kuhanje. Buka prestaje ili se stišava kada se smanji razina topline.
- **Zvukovi ventilatora:** Za pravilan rad elektroničkog sustava potrebno je regulirati temperaturu ploče za kuhanje.

U tu svrhu ploča za kuhanje opremljena je ventilatorom za hlađenje, koji se aktivira za smanjenje i regulaciju temperature elektroničkog sustava. Ventilator može nastaviti raditi i nakon isključivanja aparata ako je otkrivena temperatura ploče za kuhanje još uvijek previsoka nakon isključivanja.

- **Ritmički zvukovi, slični otkucavanju:** Ta se buka javlja samo kada rade najmanje tri zone za kuhanje, a nestaje ili slabi kada su neke od njih isključene. Opisani šumovi normalni su dio opisane indukcijske tehnologije i ne smiju se smatrati nedostacima.

Čišćenje i održavanje

Opće informacije

 **UPOZORENJE!** Prije čišćenja isključite uređaj i ostavite ga da se ohladi.

 **UPOZORENJE!** Iz sigurnosnih razloga nemojte čistiti pećnicu uređajima na paru ili uređajima pod tlakom.

 **UPOZORENJE!** Oštra i abrazivna sredstva za čišćenje oštećuju uređaj. Nakon svake upotrebe očistite uređaj i uklonite ostatke vodom i tekućinom za pranje suđa. Također uklonite ostatke sredstava za čišćenje.

 Ogrebotine ili tamne mrlje na staklokeramici koje više nije moguće odstraniti ne utječu na rad uređaja.

Uklanjanje ostataka i tvrdokorne prljavštine

Odmah trebate ukloniti hranu koja sadrži šećer, plastiku ili ostatke aluminijske folije. Strugač je najbolji alat za čišćenje staklenih površina. Ne isporučuje se s uređajem. Stavite strugač pod kutom u odnosu na površinu ploče za kuhanje i uklonite ostatke klizeći oštricom po površini. Uređaj očistite vlažnom krpom i s malo deterdženta. Na kraju, staklenu površinu obrišite suhom krpom.





Krugove od kamenca i vode, masne mrlje ili sjajne metalne promjene boje treba ukloniti nakon što se uređaj ohladi. Koristite samo posebno sredstvo za čišćenje staklokeramike ili nehrđajućeg čelika.

Rješavanje problema

 **UPOZORENJE!** Pogledajte poglavlja sa sigurnosnim uputama.

Što učiniti ako ...

Problem	Mogući uzrok	Rješenje
Ne možete uključiti uređaj ili rukovati njime.	Ploča za kuhanje nije priključena na napajanje ili nije pravilno priključena.	Provjerite je li ploča za kuhanje ispravno priključena na napajanje. Pogledajte shemu povezivanja.
	Osigurač je pregorio.	Provjerite je li osigurač uzrok kvara. Ako osigurač stalno pregara, obratite se ovlaštenom instalateru.
	Postavku snage niste postavili za manje od 10 sekundi.	Ponovno uključite ploču za kuhanje i unutar 10 sekundi postavite postavku snage.
	Dotaknuli ste 2 ili više simbola istovremeno.	Istodobno dodirnite samo jedan simbol.
	Na upravljačkoj ploči postoje mrlje od vode ili masti.	Očistite upravljačku ploču i pričekajte nekoliko sekundi prije ponovnog uključanja.
Oglašava se zvučni signal i ploča za kuhanje se isključuje. Oglašava se zvučni signal kada je ploča za kuhanje isključena.	Prekrili ste jedan ili više simbola na upravljačkoj ploči.	Uklonite predmet sa simbola.
Uređaj se isključuje.	Nečime ste prekrili simbol  .	Uklonite predmet sa simbola.
Indikator preostale topline ne svijetli.	Zona nije vruća jer je radila samo kratko vrijeme.	Ako je zona radila dovoljno dugo i trebala bi biti vruća, obratite se ovlaštenom servisu.
Stupanj snage mijenja se između dvije razine.	Uključena je Funkcija izmjene snage.	Pogledajte poglavlje "Svakodnevna uporaba".
Simboli postaju vrući.	Posuđe je preveliko ili ga stavljate preblizu kontrolama.	Ako je moguće, veliko posuđe stavite na stražnja polja.
Kad dodirnete simbol na upravljačkoj ploči, nema signala.	Signali su deaktivirani.	Aktivirajte signale. Pogledajte poglavlje "Svakodnevna uporaba" > "OffSound Control".

Problem	Mogući uzrok	Rješenje
 pojavljuje se.	Automatsko isključivanje uključeno.	Isključite i ponovno uključite ploču za kuhanje.
 pojavljuje se.	Uključena je funkcija Roditeljska zaštita ili Blokiranje.	Pogledajte poglavlje "Svakodnevna uporaba".
 i broj su prikazani.	Došlo je do pogreške u ploči za kuhanje.	Iskopčajte ploču za kuhanje iz napajanja na neko vrijeme. Isključite osigurač iz električnog sustava vašeg doma. Ponovno ga uključite. Ako se  ponovno pojavi, kontaktirajte ovlašteni servis.
 pojavljuje se.	Došlo je do pogreške na ploči za kuhanje jer je tekućina u posudi potpuno isparila. Uključena je funkcija Automatsko isključivanje i zaštita od pregrijavanja zone kuhanja.	Isključite ploču za kuhanje. Uklonite vruće posuđe. Nakon otprilike 30 sekundi ponovno uključite zonu. Ako je bio problem u posuđu, poruka o pogrešci se isključuje. Indikator preostale topline može ostati uključen. Pustite da se posuđe dovoljno ohladi. Provjerite je li vaše posuđe kompatibilno s pločom za kuhanje. Pogledajte "Upute za uporabu posuđa".

Ako postoji greška, pokušajte je riješiti slijedeći upute za rješavanje problema. Ako se problem ne može riješiti, obratite se trgovini IKEA ili ovlaštenom servisu. Potpuni popis kontakata koje je odobrila IKEA možete pronaći na kraju ovog korisničkog priručnika.



Ako ste pogrešno rukovali uređajem ili instalaciju nije obavio ovlašteni instalater, servis od strane ovlaštenog tehničara ili dobavljača možda neće biti besplatan, čak i ako je to u jamstvenom roku.

Tehnički podaci

Natpisna pločica

MODEL

000.000.00 21552

Made in ...

PI-000000-0

© Inter IKEA Systems B.V. 2019

IKEA of Sweden AB
SE - 343 81 Älmhult



Model 00000000

PNC 000 000 000 00

Typ 60 GAD DC AU 6.9KW

S No 220V-240V AC 50-60 Hz



Gornja slika predstavlja natpisnu pločicu uređaja. Stvarna natpisna pločica nalazi se na dnu kućišta ploče za kuhanje. Serijski broj specifičan je za svaki proizvod.

Poštovani kupče, dodatnu natpisnu pločicu čuvajte zajedno s korisničkim priručnikom.

To će nam omogućiti da vam pružimo bolju pomoć preciznom identifikacijom ploče za kuhanje u slučaju da u budućnosti zatrebate našu pomoć. Zahvaljujemo vam na pomoći!

Energetska učinkovitost

Obrazac s informacijama o proizvodu prema uredbi o ekodizajnu

Identifikacija modela		VILSTA 905.577.25
Vrsta ploče za kuhanje		Ugradbena ploča za kuhanje
Broj zona za kuhanje		4
Toplinska tehnologija		Indukcija
Promjer kružnih zona za kuhanje (Ø)	Prednja lijeva Stražnja lijeva Prednja desna Stražnja desna	21.0 cm 14.5 cm 14.5 cm 18.0 cm
Potrošnja energije po zoni kuhanja (EC electric cooking)	Prednja lijeva Stražnja lijeva Prednja desna Stražnja desna	174.2 Wh/kg 183.9 Wh/kg 177.2 Wh/kg 176.3 Wh/kg
Potrošnja energije ploče za kuhanje (EC electric hob)		177.9 Wh/kg
IEC / EN 60350-2, BS EN 60350-2 – Kućanski električni uređaji za kuhanje – 2. dio: Ploče za kuhanje - Metode za mjerenje učinkovitosti.		

Ploča za uštedu

Tijekom svakodnevnog kuhanja možete uštedjeti energiju ako slijedite savjete u nastavku.

- Kad zagrijavate vodu, koristite samo onu količinu koja vam je potrebna.

- Ako je moguće, posuđe uvijek poklopite poklopcima.
- Posuđe stavite izravno na središte zone kuhanja.
- Koristite preostalu toplinu za održavanje hrane toplom ili za njezino topljenje.

Briga za okoliš

Reciklirajte materijale sa simbolom . Ambalažu za recikliranje odložite u prikladne

spremnike. Pomozite u zaštiti okoliša i ljudskog zdravlja, kao i u recikliranju otpada

od električnih i elektroničkih uređaja.

Uređaje označene simbolom  ne bacajte zajedno s kućnim otpadom. Proizvod

odnesite na lokalno reciklažno mjesto ili kontaktirajte nadležnu službu.

JAMSTVO TVRTKE IKEA

Koliko dugo vrijedi jamstvo tvrtke IKEA?

Ovo jamstvo vrijedi pet godina od originalnog datuma kupnje vašeg uređaja u IKEA. Kao dokaz kupnje potreban je originalni račun. Servisiranje uređaja u okviru jamstva ne produljuje jamstveni rok uređaja.

Tko obavlja servis?

Servis obavlja servis tvrtke IKEA kroz svoj servis ili kroz mrežu autoriziranih servisnih partnera.

Što ovo jamstvo pokriva?

Jamstvo pokriva greške na uređaju nakon datuma kupnje u prodavaonici tvrtke IKEA, koje su prouzrokovane manjkavom izvedbom ili greškama u materijalu. Ovo se jamstvo primjenjuje samo na upotrebu u domaćinstvu. Izuzeci su navedeni pod naslovom "Što nije pokriveno ovim jamstvom?". U okviru jamstvenoga roka pokrit će se troškovi za popravak grešaka, npr. troškovi za popravak, dijelove, rad i putni troškovi, pod uvjetom da je uređaj dostupan za popravak bez posebnih troškova. Na ove uvjete primjenjuju se smjernice EU (br. 99/44/EZ) i važeći lokalni propisi. Zamijenjeni dijelovi postaju vlasništvo tvrtke IKEA.

Što će IKEA učiniti kako bi riješila problem?

Ovlašteni servis tvrtke IKEA pregledat će proizvod i prema vlastitoj procjeni odlučiti je li problem pokriven jamstvom. Ako se smatra pokrivenim, servis tvrtke IKEA ili njegov autorizirani servisni partner u svom će vlastitom servisu prema vlastitoj procjeni ili popraviti oštećeni proizvod ili ga zamijeniti istim ili sličnim proizvodom

Što nije pokriveno ovim jamstvom?

- Normalno habanje

- Namjerna oštećenja ili oštećenja zbog nemara, oštećenja uzrokovana nepridržavanjem uputa za upotrebu, neispravnom instalacijom ili spajanjem na pogrešan napon, oštećenja uzrokovana kemijskim ili elektrokemijskim reakcijama, oštećenja uslijed hrđanja, korozije ili djelovanja vode koja uključuju, ali nisu ograničena na oštećenja uzrokovana prekomjernom količinom kamenca u vodovodnom priključku, oštećenja uzrokovana nenormalnim uvjetima okoliša.
- Potrošni dijelovi koji uključuju baterije i žarulje.
- Nefunkcionalni i dekorativni dijelovi koji ne utječu na normalno korištenje uređaja, uključujući i eventualne ogrebotine i moguće razlike u boji.
- Slučajna oštećenja uzrokovana stranim tijelima ili tvarima i čišćenje ili otčepljivanje filtara, sustava za izbacivanje vode ili ladica za deterdžente.
- Oštećenja sljedećih dijelova: keramike, stakla, pribora, košara za posuđe i pribor za jelo, dovodnih i odvodnih cijevi, brtvi, žarulja i poklopaca za žarulje, zaslona, tipki, kućišta i dijelova kućišta. Osim ako se može dokazati da je takvo oštećenje nastalo zbog greške na proizvodu.
- Slučajevi u kojima se tijekom posjeta servisera ne može utvrditi greška.
- Popravci koje nije izveo naš ovlašteni servis i/ili ugovorni partner autoriziranog servisa, ili ako nisu korišteni originalni rezervni dijelovi.
- Popravci uzrokovani manjkavom instalacijom, ili instalacijom koja ne odgovara specifikacijama. Upotreba uređaja u okruženju koje nije domaćinstvo, tj. profesionalna upotreba
- Upotreba uređaja u okruženju koje nije domaćinstvo, tj. profesionalna upotreba

- Oštećenja prilikom transporta. Ako klijent transportira proizvod do svog doma ili druge adrese, IKEA nije odgovorna za eventualna oštećenja koja mogu nastati tijekom transporta. Ako pak IKEA proizvod dostavi na dostavnu adresu klijenta, tada ovo jamstvo pokriva oštećenja proizvoda nastala tijekom dostave.
- Troškove prvotne instalacije uređaja tvrtke IKEA. Ipak, ako servis tvrtke IKEA ili njegov autorizirani servisni partner popravi ili zamijeni uređaj u okviru uvjeta ovoga jamstva, servis ili njegov autorizirani servisni partner ponovno će instalirati popravljene uređaj ili zamjenski uređaj, ako je to potrebno.

Ovo se ograničenje ne odnosi na besprijekoran rad koji je izveo kvalificirani specijalist koristeći originalne dijelovi kako bi prilagodio uređaj tehničkim sigurnosnim specifikacijama druge zemlje EU-a.

Kako se primjenjuje zakon zemlje

Jamstvo tvrtke IKEA daje Vam određena zakonska prava koja pokrivaju ili prelaze lokalne zahtjeve. Ipak, ovi uvjeti ni na koji način ne ograničavaju potrošačka prava propisana lokalnom zakonskom regulativom

Područje važenje

Za uređaje kupljene u nekoj od zemalja EU i transportirane u drugu zemlju EU, usluga servisa pružit će se u okviru uvjeta jamstva koji su uobičajeni u novoj zemlji. Obveza obavljanja servisa u okviru jamstva postoji samo ako uređaj odgovara i ako je postavljen u skladu s:

- tehničkim specifikacijama zemlje u kojoj se podnosi jamstveni zahtjev;
- uputama za sastavljanje i sigurnosnim podacima u korisničkom priručniku;

Ovlašteni servis za uređaje tvrtke IKEA:

Ne oklijevajte kontaktirati IKEA servis kako biste:

1. podnijeli zahtjev za servis u okviru ovoga jamstva;
2. zatražili pojašnjenje načina instalacije IKEA uređaja u kuhinjski namještaj tvrtke

IKEA. Servis neće pružiti pojašnjenja u vezi s:

- općenitom instalacijom IKEA kuhinja;
- električnim priključcima (ako uređaj dolazi bez utikača i kabela), priključcima za vodu i plin, budući da takve priključke mora obaviti autorizirani serviser.

3. zatražili pojašnjenje sadržaja korisničkog priručnika i specifikacija uređaja tvrtke IKEA

Kako bismo bili sigurni da Vam možemo pružiti najbolju podršku, molimo Vas da, prije nego što nas kontaktirate, pažljivo pročitate dio s uputama za sastavljanje i/ili korisnički priručnik u ovoj knjižici.

Kako nas možete kontaktirati ako Vam je potreban naš servis



Molimo Vas da na posljednjoj stranici ovog priručnika potražite potpuni popis kontakata tvrtke IKEA i odgovarajuće brojeve telefona za svaku državu.

- i** Kako bismo Vam mogli pružiti bržu uslugu, preporučujemo Vam da koristite brojeve telefona navedene na kraju ovog priručnika. Uvijek se obratite na brojeve navedene u knjižici uređaja za koji Vam je pomoć potrebna. Prije nego nas nazovete obvezno pripremite IKEA broj proizvoda (8-znamenakasti kod) i serijski broj (8-znamenakasti kod koji se nalazi na natpisnoj pločici) uređaja za koji vam je potrebna naša pomoć.

- i** **SAČUVAJTE SVOJ RAČUN!** Račun je Vaš dokaz kupnje i potreban je za važenje jamstva. Na računu je također naveden naziv IKEA artikla i broj (šifra od 8 znamenaka) za svaki uređaj koji ste kupili.

Trebate li dodatnu pomoć?

Za sva dodatna pitanja koja se ne odnose na uslugu nakon prodaje Vašeg uređaja, molimo Vas kontaktirati najbliži IKEA pozivni centar. Preporučujemo Vam da, prije nego što nas nazovete, pročitate dokumentaciju uređaja.

Περιεχόμενα

Πληροφορίες για την ασφάλεια	169	Φροντίδα και καθάρισμα	184
Οδηγίες για την ασφάλεια	172	Αντιμετώπιση προβλημάτων	184
Εγκατάσταση	174	Τεχνικά χαρακτηριστικά	187
Ηλεκτρική σύνδεση	175	Ενεργειακή απόδοση	187
Περιγραφή προϊόντος	177	Περιβαλλοντικά θέματα	188
Καθημερινή χρήση	178	ΕΓΓΥΗΣΗ ΙΚΕΑ	188
Πίνακας μαγειρέματος	181		
Οδηγίες για μαγειρικά σκεύη	182		

Υπόκειται σε αλλαγές χωρίς προειδοποίηση.

Πληροφορίες για την ασφάλεια

Πριν από την εγκατάσταση και τη χρήση της συσκευής, διαβάστε προσεκτικά τις παρεχόμενες οδηγίες. Ο κατασκευαστής δεν ευθύνεται αν προκληθεί τραυματισμός ή ζημιά από λανθασμένη εγκατάσταση και χρήση. Να φυλάσσετε πάντα αυτές τις οδηγίες μαζί με τη συσκευή για μελλοντική αναφορά.

Ασφάλεια παιδιών και ευπαθών ατόμων

- Η συσκευή αυτή μπορεί να χρησιμοποιηθεί από παιδιά ηλικίας 8 ετών και άνω και από άτομα με μειωμένες σωματικές, αισθητηριακές ή πνευματικές δυνατότητες ή έλλειψη εμπειρίας και γνώσης, εάν επιβλέπονται ή έχουν λάβει οδηγίες σχετικά με τη χρήση της συσκευής με ασφαλή τρόπο και κατανοούν τους κινδύνους που ενέχονται. Παιδιά ηλικίας μικρότερης των 8 ετών και άτομα με εκτενείς και περίπλοκες αναπηρίες πρέπει να παραμένουν μακριά από τη συσκευή, εκτός εάν επιβλέπονται συνεχώς.
- Τα παιδιά πρέπει να εποπτεύονται ώστε να διασφαλίζεται ότι δεν παίζουν με τη συσκευή.
- Φυλάσσετε όλα τα υλικά συσκευασίας μακριά από τα παιδιά και απορρίψτε τα κατάλληλα.

- ΠΡΟΕΙΔΟΠΟΙΗΣΗ: Η συσκευή και τα προσβάσιμα μέρη της θερμαίνονται κατά τη χρήση. Κρατάτε τα παιδιά και τα κατοικίδια ζώα μακριά από τη συσκευή όταν την χρησιμοποιείτε και όταν ψύχεται.
- Εάν η συσκευή διαθέτει διάταξη ασφαλείας για παιδιά, θα πρέπει να είναι ενεργοποιημένη.
- Τα παιδιά δεν πρέπει να εκτελούν τον καθαρισμό και τη συντήρηση που εκτελεί ο χρήστης στη συσκευή χωρίς επίβλεψη.

Γενικές πληροφορίες για την ασφάλεια

- Αυτή η συσκευή προορίζεται μόνο για μαγειρική χρήση.
- Η συσκευή αυτή έχει σχεδιαστεί μόνο για οικιακή χρήση σε εσωτερικό περιβάλλον.
- Η συσκευή αυτή μπορεί να χρησιμοποιηθεί σε γραφεία, δωμάτια ξενοδοχείων, ξενώνες, αγροικίες και άλλα παρόμοια καταλύματα όπου τέτοια χρήση δεν υπερβαίνει τα επίπεδα της (μέσης) οικιακής χρήσης.
- ΠΡΟΕΙΔΟΠΟΙΗΣΗ: Η συσκευή και τα προσβάσιμα μέρη της θερμαίνονται κατά τη χρήση. Χρειάζεται προσοχή για να μην αγγίζετε τις αντιστάσεις.
- Μη θέτετε σε λειτουργία τη συσκευή με εξωτερικό χρονοδιακόπτη ή με ξεχωριστό σύστημα τηλεχειρισμού.
- ΠΡΟΕΙΔΟΠΟΙΗΣΗ: Το μαγείρεμα χωρίς επιτήρηση σε εστίες με λάδι ή λίπος μπορεί να είναι επικίνδυνο και να προκαλέσει πυρκαγιά.
- Ποτέ μη χρησιμοποιείτε νερό για να σβήσετε πυρκαγιά από το μαγείρεμα. Απενεργοποιήστε τη συσκευή και καλύψτε τις φλόγες με π.χ. πυρίμαχη κουβέρτα ή καπάκι.
- ΠΡΟΣΟΧΗ: Η διαδικασία μαγειρέματος πρέπει να επιβλέπεται. Μια σύντομη διαδικασία μαγειρέματος πρέπει να επιβλέπεται συνεχώς.

- ΠΡΟΕΙΔΟΠΟΙΗΣΗ: Κίνδυνος πυρκαγιάς: Μη φυλάσσετε αντικείμενα επάνω στις επιφάνειες μαγειρέματος.
- Μη τοποθετείτε πάνω στην επιφάνεια της εστίας μεταλλικά αντικείμενα όπως μαχαίρια, πιρούνια, κουτάλια και καπάκια, γιατί μπορούν να ζεσταθούν.
- Μη χρησιμοποιείτε τη συσκευή πριν την εγκαταστήσετε στην ενσωματωμένη δομή.
- Πριν από τη συντήρηση, αποσυνδέστε τη συσκευή από το ρεύμα.
- Μη χρησιμοποιείτε ατμοκαθαριστή για τον καθαρισμό της συσκευής.
- Μετά τη χρήση, απενεργοποιήστε την αντίσταση της εστίας από το χειριστήριό της, χωρίς να βασίζεστε στον αισθητήρα σκευών.
- Εάν υπάρχουν ρωγμές στην υαλοκεραμική / γυάλινη επιφάνεια, απενεργοποιήστε τη συσκευή και αποσυνδέστε την από την πρίζα. Σε περίπτωση που η συσκευή είναι συνδεδεμένη απευθείας στην παροχή ρεύματος με κουτί σύνδεσης, αφαιρέστε την ασφάλεια για να αποσυνδέσετε τη συσκευή από την τροφοδοσία ρεύματος. Σε κάθε περίπτωση, επικοινωνήστε με το Εξουσιοδοτημένο Κέντρο Σέρβις.
- Εάν το καλώδιο τροφοδοσίας έχει υποστεί ζημιές, θα πρέπει να αντικατασταθεί από τον κατασκευαστή, το Εξουσιοδοτημένο Κέντρο Σέρβις ή ένα κατάλληλα καταρτισμένο άτομο ώστε να αποφευχθούν τυχόν κίνδυνοι.
- ΠΡΟΕΙΔΟΠΟΙΗΣΗ: Χρησιμοποιείτε μόνο προστατευτικά εστιών του κατασκευαστή της συσκευής μαγειρέματος ή που υποδεικνύονται από τον κατασκευαστή της συσκευής στις οδηγίες χρήσης ως κατάλληλα ή προστατευτικά εστιών που είναι ενσωματωμένα στη συσκευή. Η χρήση ακατάλληλων προστατευτικών μπορεί να προκαλέσει ατυχήματα.

Οδηγίες για την ασφάλεια

Εγκατάσταση

⚠ ΠΡΟΕΙΔΟΠΟΙΗΣΗ! Η συσκευή πρέπει να εγκατασταθεί από επαγγελματία τεχνικό εγκατάστασης.

i Ακολουθείτε τις Οδηγίες συναρμολόγησης που παρέχονται με τη συσκευή.

- Αφαιρέστε όλα τα υλικά της συσκευασίας.
- Εάν η συσκευή έχει υποστεί ζημιά, μην προβείτε σε εγκατάσταση ή χρήση της.
- Τηρείτε την ελάχιστη απόσταση από άλλες συσκευές και μονάδες.
- Πάντα να προσέχετε όταν μετακινείτε τη συσκευή καθώς είναι βαριά. Να χρησιμοποιείτε πάντα γάντια ασφαλείας και κλειστά παπούτσια.
- Στεγανοποιήστε τις κομμένες επιφάνειες με υλικό στεγανοποίησης, ώστε να αποτραπεί η διόγκωσή τους από την υγρασία.
- Προστατέψτε το κάτω μέρος της συσκευής από ατμούς και υγρασία.
- Μην τοποθετείτε τη συσκευή δίπλα σε πόρτα ή κάτω από παράθυρο. Έτσι, αποτρέπεται η πώση ζεστών μαγειρικών σκευών από τη συσκευή κατά το άνοιγμα της πόρτας ή του παραθύρου.
- Βεβαιωθείτε ότι ο χώρος κάτω από τις εστίες είναι επαρκής για την κυκλοφορία του αέρα.
- Το κάτω μέρος της συσκευής μπορεί να θερμανθεί πολύ. Αν η συσκευή εγκατασταθεί πάνω από τα συρτάρια, φροντίστε να τοποθετήσετε ένα μη εύφλεκτο διαχωριστικό πλαίσιο κάτω από τις συσκευές για να αποφεύγεται η πρόσβαση στο κάτω μέρος.

Ηλεκτρική σύνδεση

⚠ ΠΡΟΕΙΔΟΠΟΙΗΣΗ! Κίνδυνος πυρκαγιάς και ηλεκτροπληξίας.

- Όλες οι ηλεκτρικές συνδέσεις πρέπει να πραγματοποιούνται από επαγγελματία τεχνικό εγκατάστασης.
- Αν το σύμβολο  δεν είναι τυπωμένο στην πινακίδα τεχνικών χαρακτηριστικών, η συσκευή πρέπει να γειωθεί.
- Πριν από την εκτέλεση οποιασδήποτε εργασίας, βεβαιωθείτε ότι η συσκευή έχει αποσυνδεθεί από την παροχή ρεύματος.
- Βεβαιωθείτε ότι οι παράμετροι στην πινακίδα τεχνικών χαρακτηριστικών είναι συμβατές με τις ονομαστικές τιμές ηλεκτρικού ρεύματος της παροχής ρεύματος.
- Βεβαιωθείτε ότι η συσκευή έχει εγκατασταθεί σωστά. Οι χαλαρές ή λανθασμένες συνδέσεις στο καλώδιο τροφοδοσίας ή το φιν (κατά περίπτωση), μπορούν να οδηγήσουν σε υπερθέρμανση του ακροδέκτη.
- Χρησιμοποιήστε το κατάλληλο καλώδιο τροφοδοσίας.
- Μην αφήνετε το καλώδιο τροφοδοσίας να μπερδεύεται.
- Βεβαιωθείτε ότι έχει εγκατασταθεί προστασία από ηλεκτροπληξία.
- Χρησιμοποιήστε τον σφιγκτήρα ανακούφισης καταπόνησης στο καλώδιο ή το φιν (κατά περίπτωση) δεν έρχεται σε επαφή με τη ζεστή συσκευή ή με ζεστά μαγειρικά σκεύη κατά τη σύνδεση της συσκευής στην πρίζα ρεύματος.
- Μη χρησιμοποιείτε πολύπριζα και μπαλαντέζες.
- Προσέχετε να μην προκληθεί ζημιά στο φιν τροφοδοσίας (κατά περίπτωση) ή στο καλώδιο τροφοδοσίας. Επικοινωνήστε με το Εξουσιοδοτημένο Κέντρο Σέρβις ή έναν ηλεκτρολόγο για την αλλαγή ενός κατεστραμμένου καλωδίου τροφοδοσίας.
- Η προστασία από ηλεκτροπληξία των υπό τάση ή μονωμένων τμημάτων πρέπει να στερεώνεται με τέτοιο τρόπο, ώστε να μην είναι δυνατή η αφαίρεσή της χωρίς εργαλεία.

- Συνδέστε το φως τροφοδοσίας στην πρίζα μόνον αφού έχει ολοκληρωθεί η εγκατάσταση. Μετά την εγκατάσταση, βεβαιωθείτε ότι είναι δυνατή η πρόσβαση στο φως τροφοδοσίας.
- Εάν η πρίζα είναι χαλαρή, μη συνδέετε το φως τροφοδοσίας.
- Μην τραβάτε το καλώδιο τροφοδοσίας για να αποσυνδέσετε τη συσκευή. Τραβάτε πάντα το φως τροφοδοσίας.
- Χρησιμοποιείτε μόνο σωστές μονωτικές διατάξεις: ασφαλειοδιακόπτες, ασφάλειες (βιδωτές ασφάλειες αφαιρούμενες από την υποδοχή), διακόπτες διαφυγής ρεύματος και ρελέ.
- Η ηλεκτρική εγκατάσταση πρέπει να διαθέτει μια συσκευή απομόνωσης που σας επιτρέπει να αποσυνδέσετε τη συσκευή από το δίκτυο σε όλους τους πόλους. Η συσκευή απομόνωσης πρέπει να έχει πλάτος ανοίγματος επαφής τουλάχιστον 3 mm.

Χρήση

⚠ ΠΡΟΕΙΔΟΠΟΙΗΣΗ! Κίνδυνος τραυματισμού, εγκαυμάτων και ηλεκτροπληξίας.

- Μην αλλάζετε τις προδιαγραφές αυτής της συσκευής.
- Αφαιρέστε όλα τα υλικά συσκευασίας, τις ετικέτες και την προστατευτική μεμβράνη (κατά περίπτωση) πριν από την πρώτη χρήση.
- Φροντίστε τα ανοίγματα αερισμού να είναι ελεύθερα από εμπόδια.
- Μην αφήνετε τη συσκευή χωρίς επιτήρηση κατά τη λειτουργία.
- Ορίστε τις ζώνες μαγειρέματος στη θέση «Απενεργοποίηση» μετά από κάθε χρήση.
- Μην τοποθετείτε μαχαιροπίρουνα ή καπάκια από κατσαρολάκια πάνω στις ζώνες μαγειρέματος. Μπορεί να ζεσταθούν.
- Μην λειτουργείτε τη συσκευή με βρεγμένα χέρια ή όταν είναι σε επαφή με νερό.
- Μη χρησιμοποιείτε τη συσκευή ως επιφάνεια εργασίας ή ως επιφάνεια αποθήκευσης αντικειμένων.

- Εάν υπάρξουν ρωγμές στην επιφάνεια της συσκευής, αποσυνδέστε την αμέσως από την παροχή ρεύματος. Με αυτόν τον τρόπο, αποτρέπεται πιθανή ηλεκτροπληξία.
- Οι χρήστες με βηματοδότη πρέπει να διατηρούν απόσταση τουλάχιστον 30 cm από τις επαγωγικές ζώνες μαγειρέματος, όταν η συσκευή βρίσκεται σε λειτουργία.
- Όταν τοποθετείτε φαγητό μέσα σε ζεστό λάδι, μπορεί να υπάρξει πιτσίλισμα.

⚠ ΠΡΟΕΙΔΟΠΟΙΗΣΗ! Κίνδυνος πυρκαγιάς και έκρηξης

- Τα λίπη και το λάδι απελευθερώνουν εύφλεκτους ατμούς όταν θερμαίνονται. Κρατάτε γυμνές φλόγες ή θερμά αντικείμενα μακριά από λίπη και λάδια όταν τα χρησιμοποιείτε στο μαγείρεμα.
- Οι ατμοί που απελευθερώνει το πολύ ζεστό λάδι μπορεί να προκαλέσουν αυθόρμητη ανάφλεξη.
- Το χρησιμοποιημένο λάδι, που μπορεί να περιέχει υπολείμματα τροφίμων, μπορεί να προκαλέσει πυρκαγιά σε χαμηλότερη θερμοκρασία από το λάδι που χρησιμοποιείται για πρώτη φορά.
- Μην τοποθετείτε εύφλεκτα προϊόντα ή στοιχεία που είναι βρεγμένα με εύφλεκτα προϊόντα μέσα, κοντά ή πάνω στη συσκευή.

⚠ ΠΡΟΕΙΔΟΠΟΙΗΣΗ! Κίνδυνος πρόκλησης ζημιάς στη συσκευή.

- Μην τοποθετείτε ζεστά μαγειρικά σκεύη επάνω στον πίνακα χειριστηρίων.
- Μην τοποθετείτε το ζεστό κάλυμμα σκεύους στη γυάλινη επιφάνεια των εστιών.
- Μην αφήνετε να στεγνώσει το περιεχόμενο των μαγειρικών σκευών καθώς μαγειρεύετε.
- Προσέξτε να μην αφήσετε αντικείμενα ή μαγειρικά σκεύη να πέσουν πάνω στη συσκευή. Η επιφάνεια μπορεί να καταστραφεί.
- Μην ενεργοποιείτε τις ζώνες μαγειρέματος με άδεια σκεύη ή χωρίς σκεύη.
- Μην τοποθετείτε αλουμινόχαρτο επάνω στη συσκευή.

- Τα μαγειρικά σκεύη από χυτοσίδηρο ή αυτά με φθαρμένη βάση μπορούν να χαράξουν τη γυάλινη / υαλοκεραμική επιφάνεια. Να σηκώνετε πάντα αυτά τα αντικείμενα όταν πρέπει να τα μετακινήσετε στην επιφάνεια μαγειρέματος.

Φροντίδα και καθάρισμα

- Καθαρίζετε τακτικά τη συσκευή για να αποτραπεί η φθορά του υλικού της επιφάνειας.
- Απενεργοποιήστε τη συσκευή και αφήστε την να κρυώσει πριν την καθαρίσετε.
- Μη χρησιμοποιείτε ψεκασμό με νερό ή ατμό για το καθάρισμα της συσκευής.
- Καθαρίστε τη συσκευή με ένα υγρό μαλακό πανί. Χρησιμοποιείτε μόνο ουδέτερα απορρυπαντικά. Μη χρησιμοποιείτε λειαντικά προϊόντα, σφουγγαράκια που χαράσσουν, διαλύτες ή μεταλλικά αντικείμενα.

Σέρβις

- Για την επισκευή της συσκευής, επικοινωνήστε με το Εξουσιοδοτημένο Κέντρο Σέρβις. Χρησιμοποιείτε μόνο γνήσια ανταλλακτικά.

- Σχετικά με τον/τους λαμπτήρα/ λαμπτήρες εντός αυτού του προϊόντος και τους ανταλλακτικούς λαμπτήρες που πωλούνται ξεχωριστά: Αυτοί οι λαμπτήρες προορίζονται ώστε να αντέχουν σε εξαιρετικά δύσκολες συνθήκες σε οικιακές συσκευές, όπως σε θερμοκρασίες, δονήσεις, υγρασία ή προορίζονται να σηματοδοτούν πληροφορίες σχετικά με τη λειτουργική κατάσταση της συσκευής. Δεν προορίζονται για χρήση σε άλλες εφαρμογές και δεν είναι κατάλληλοι για τον φωτισμό οικιακών χώρων.

Απόρριψη

 **ΠΡΟΕΙΔΟΠΟΙΗΣΗ!** Κίνδυνος τραυματισμού ή ασφυξίας.

- Επικοινωνήστε με τις δημοτικές αρχές της περιοχής σας για πληροφορίες σχετικά με τον τρόπο απόρριψης της συσκευής.
- Αποσυνδέστε τη συσκευή από την παροχή ρεύματος.
- Κόψτε το καλώδιο τροφοδοσίας κοντά στη συσκευή και απορρίψτε το.

Εγκατάσταση

 **ΠΡΟΕΙΔΟΠΟΙΗΣΗ!** Ανατρέξτε στα κεφάλαια σχετικά με την Ασφάλεια.

Γενικές πληροφορίες

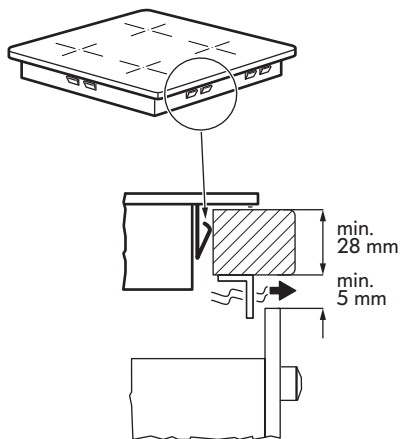
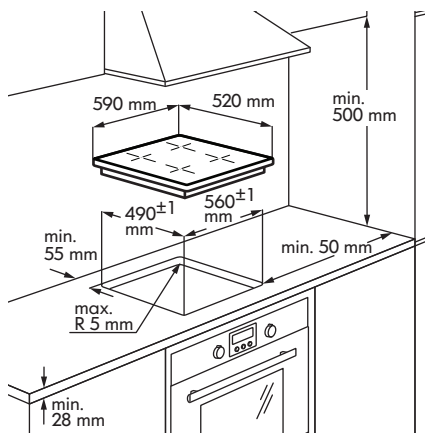

i Η διαδικασία εγκατάστασης θα πρέπει να τηρεί τους νόμους, τους κανονισμούς, τις οδηγίες και τα πρότυπα (κανόνες και κανονισμούς ηλεκτρικής ασφάλειας, κατάλληλη ανακύκλωση σύμφωνα με τους κανονισμούς, κ.λπ.) που ισχύουν στη χώρα όπου χρησιμοποιείται η συσκευή!

- Για επιπλέον πληροφορίες σχετικά με την εγκατάσταση, ανατρέξτε στις Οδηγίες Συναρμολόγησης.
- Αν δεν υπάρχει φούρνος κάτω από τις εστίες, εγκαταστήστε ένα διαχωριστικό πλαίσιο κάτω από τη συσκευή σύμφωνα με τις Οδηγίες Συναρμολόγησης.
- Μη χρησιμοποιείτε υλικό στεγανοποίησης από σιλικόνη μεταξύ της συσκευής και του πάγκου.

Ηλεκτρική σύνδεση

⚠ ΠΡΟΕΙΔΟΠΟΙΗΣΗ! Ανατρέξτε στα κεφάλαια σχετικά με την Ασφάλεια.

⚠ ΠΡΟΕΙΔΟΠΟΙΗΣΗ! Όλες οι ηλεκτρικές συνδέσεις πρέπει να πραγματοποιούνται από επαγγελματία τεχνικό εγκατάστασης.

Ηλεκτρική σύνδεση

- Πριν από τη σύνδεση, ελέγξτε αν η ονομαστική τάση της συσκευής, η οποία παρέχεται στην πινακίδα τεχνικών

χαρακτηριστικών, αντιστοιχεί με τη διαθέσιμη τάση τροφοδοσίας. Η πινακίδα τεχνικών χαρακτηριστικών βρίσκεται στο κάτω περίβλημα των εστιών.

- Ακολουθήστε το διάγραμμα συνδεσμολογίας (βρίσκεται στην κάτω επιφάνεια του περιβλήματος των εστιών).
- Χρησιμοποιείτε μόνο γνήσια ανταλλακτικά που παρέχονται από το τμήμα σέρβις ανταλλακτικών.
- Η εστία παρέχεται με καλώδιο σύνδεσης και βύσμα. Για να αντικαταστήσετε το κατεστραμμένο καλώδιο τροφοδοσίας, χρησιμοποιήστε τον τύπο

καλωδίου:H05V2V2-F ή ισοδύναμο, το οποίο είναι ανθεκτικό σε θερμοκρασία 70°C ή υψηλότερη. Το καλώδιο σύνδεσης θα πρέπει να αντικαθίσταται μόνο από εξουσιοδοτημένο ηλεκτρολόγο.

- Πρέπει να ενσωματώσετε τα μέσα αποσύνδεσης στη σταθερή καλωδίωση.
- Θα πρέπει η σύνδεση και οι σύνδεσμοι να πραγματοποιηθούν όπως απεικονίζεται στο διάγραμμα συνδεσμολογίας.

- Η συσκευή έχει διπλή μόνωση και δεν απαιτεί σύνδεση γείωσης.
- Στερεώστε το καλώδιο σύνδεσης με συνδετήρες ή σφιγκτήρες καλωδίου.
- Η συσκευή λειτουργεί είτε στα 50 Hz είτε στα 60 Hz και δεν απαιτεί καμία πρόσθετη ενέργεια από επαγγελματία ηλεκτρολόγο για την εναλλαγή μεταξύ των συχνοτήτων.

Διάγραμμα σύνδεσης

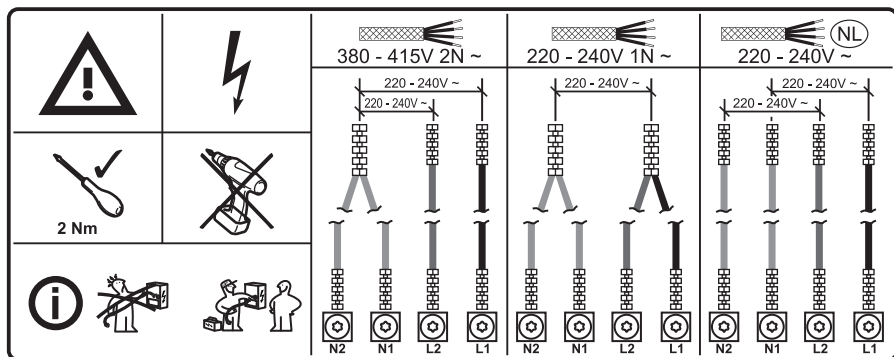

Χρώματα καλωδίωσης

N2	N1	L2	L1
Μπλε	Μπλε - Γκρι	Καφέ	Μαύρο

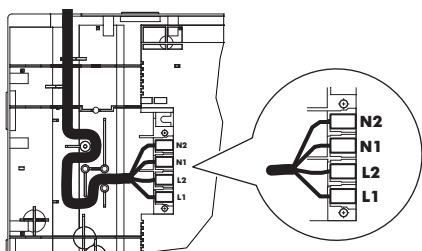

- Σφίξτε καλά τις βίδες του ακροδέκτη!

Αφού συνδέσετε τις εστίες στην παροχή ρεύματος, ελέγξτε αν όλες οι ζώνες

μαγειρέματος είναι έτοιμες για χρήση. Τοποθετήστε μια καταρόλα με λίγο νερό σε μια ζώνη μαγειρέματος και ρυθμίστε τη ρύθμιση ισχύος για κάθε ζώνη στο μέγιστο επίπεδο για σύντομο χρονικό διάστημα.

- Αν ανάψουν τα σύμβολα **E3** ή **E8** στην οθόνη αφού ενεργοποιήσετε τις εστίες για πρώτη φορά, ανατρέξτε στην ενότητα «Αντιμετώπιση προβλημάτων».

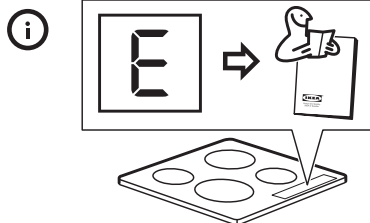
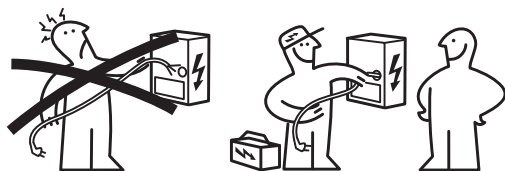

Περιγραφή προϊόντος

Διάταξη επιφάνειας μαγειρέματος

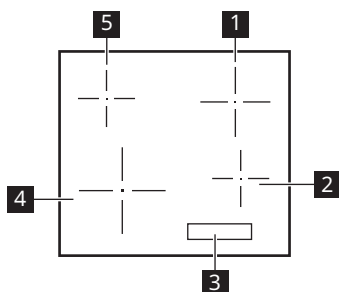





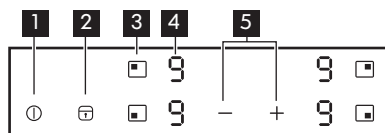



- 1 Μονή ζώνη μαγειρέματος (180 mm) 1.700 W, με ενίσχυση ισχύος 1800 W
- 2 Μονή ζώνη μαγειρέματος (145 mm) 1.400 W, με ενίσχυση ισχύος 1.500 W
- 3 Πίνακας χειριστηρίων
- 4 Μονή ζώνη μαγειρέματος (210 mm) 2.200 W, με ενίσχυση ισχύος 2.400 W
- 5 Μονή ζώνη μαγειρέματος (145 mm) 1.400 W, με ενίσχυση ισχύος 1.500 W

Διάταξη πίνακα χειριστηρίων





- 1 ⊕/⊖ Για ενεργοποίηση ή απενεργοποίηση των εστιών.
- 2 ⊕/⊖ Για ενεργοποίηση και απενεργοποίηση Κλείδωμα / Κλείδ. ασφ. για παιδ. / Λειτουργία καθαρισμού.
- 3 □ Για επιλογή της ζώνης μαγειρέματος.
- 4 Ένδειξη ρύθμισης ισχύος: 0, 1 - 9, P.
- 5 + / - Για αύξηση ή για μείωση των ρυθμίσεων θερμότητας.

Ενδείξεις ρύθμισης ισχύος

Θόνη	Περιγραφή
	Η ζώνη μαγειρέματος είναι απενεργοποιημένη.
 - 	Η ζώνη μαγειρέματος είναι ενεργοποιημένη.
	Είναι ενεργοποιημένη η επιλογή Booster.
 + ψηφία	Έχει παρουσιαστεί κάποια βλάβη. Ανατρέξτε στην ενότητα «Αντιμετώπιση προβλημάτων».
	Μια ζώνη μαγειρέματος παραμένει ζεστή (υπολειπόμενη θερμότητα).
	Κλειδωμα / Κλείδ. ασφ. για παιδ. / Λειτουργία καθαρισμού.
	Λάθος ή πολύ μικρό μαγειρικό σκεύος ή δεν έχει τοποθετηθεί μαγειρικό σκεύος στη ζώνη μαγειρέματος.
	Είναι ενεργοποιημένη η λειτουργία Αυτόματη απενεργοποίηση.

Ένδειξη υπολειπόμενης θερμότητας

 **ΠΡΟΕΙΔΟΠΟΙΗΣΗ!**  Όσο η ένδειξη είναι αναμμένη, υπάρχει κίνδυνος εγκαυμάτων από την υπολειπόμενη θερμότητα.

Οι επαγωγικές ζώνες μαγειρέματος παράγουν την απαιτούμενη θερμότητα για τη διαδικασία μαγειρέματος απευθείας στη βάση του μαγειρικού σκεύους. Το κεραμικό γυαλί ζεσταίνεται από τη θερμότητα των μαγειρικών σκευών.

Εμφανίζεται η ένδειξη  όταν μια ζώνη μαγειρέματος είναι ζεστή.

Η ένδειξη μπορεί επίσης να εμφανίζεται:

- για τις διπλανές ζώνες μαγειρέματος ακόμη και αν δεν τις χρησιμοποιείτε,
- όταν τοποθετούνται ζεστά μαγειρικά σκεύη σε κρύα ζώνη μαγειρέματος,
- όταν η εστία είναι απενεργοποιημένη, αλλά η ζώνη μαγειρέματος παραμένει ζεστή.

Η ένδειξη εξαφανίζεται όταν η ζώνη μαγειρέματος έχει κρυώσει.

Καθημερινή χρήση



① Ενεργοποίηση / απενεργοποίηση







Αγγίξτε το ① για 1 δευτερόλεπτα για να ενεργοποιήσετε / απενεργοποιήσετε τη συσκευή.



Αυτόματη απενεργοποίηση

Η λειτουργία απενεργοποιεί αυτόματα τη συσκευή, εάν:



- έχουν απενεργοποιηθεί όλες οι ζώνες μαγειρέματος.
- δεν επιλέξετε ρύθμιση ισχύος μετά την ενεργοποίηση της συσκευής.
- καλύψετε κάποιο σύμβολο με κάποιο αντικείμενο (μια κατσαρόλα, ένα πανί, κ.λπ.) για περισσότερο από περίπου 10 δευτερόλεπτα.
- δεν απενεργοποιήσετε μια ζώνη μαγειρέματος μετά από ένα καθορισμένο

χρόνο ή αν δεν αλλάξετε τη ρύθμιση ισχύος ή αν παρουσιαστεί υπερθέρμανση (π.χ. όταν τελειώσει το νερό σε μια κατσαρόλα). Ανάβει το σύμβολο . Πριν τη χρησιμοποίησή σας ξανά, θα πρέπει να ρυθμίσετε τη ζώνη μαγειρέματος σε .

Ρύθμιση ισχύος	Αυτόματη απενεργοποίηση μετά από
 - 	6 ώρες
 - 	5 ώρες
	4 ώρες
 - 	1,5 ώρες



-  Εάν χρησιμοποιηθεί μη κατάλληλο μαγειρικό σκεύος, ανάβει το  στην οθόνη και μετά από 2 λεπτά η ένδειξη της ζώνης μαγειρέματος απενεργοποιείται.

Προσαρμογή της ρύθμισης ισχύος

Για να ρυθμίσετε τη ζώνη μαγειρέματος αγγίξτε το πεδίο αφής  που αντιστοιχεί σε αυτή τη ζώνη. Στην οθόνη εμφανίζεται η ένδειξη της σκάλας μαγειρέματος (.

Αγγίξτε το  για να αυξήσετε τη σκάλα μαγειρέματος.



Αγγίξτε το  για να μειώσετε τη σκάλα μαγειρέματος.

Αγγίξτε ταυτόχρονα το  και το  για να απενεργοποιήσετε τη ζώνη μαγειρέματος.

Χρήση της λειτουργίας Booster

Η λειτουργία Booster καθιστά διαθέσιμη επιπλέον ισχύ για τις επαγωγικές ζώνες μαγειρέματος.

Για να ενεργοποιήσετε τη λειτουργία για μια ζώνη μαγειρέματος: πρώτα ρυθμίστε τη ζώνη μαγειρέματος και στη συνέχεια ρυθμίστε τη μέγιστη σκάλα μαγειρέματος.

Αγγίξτε το  μέχρι να εμφανιστεί η ένδειξη .

Για να απενεργοποιήσετε τη λειτουργία: αγγίξτε το .



Μετά από 10 λεπτά κατά το μέγιστο, οι επαγωγικές ζώνες μαγειρέματος επιστρέφουν αυτόματα στη ρύθμιση ισχύος .

Κλειδώμα / Λειτουργία καθαρισμού

Μπορείτε να κλειδώσετε το χειριστήριο και να παραμείνουν οι ζώνες μαγειρέματος σε λειτουργία. Αυτό αποτρέπει την ακούσια αλλαγή της ρύθμισης ισχύος.

-  Χρησιμοποιήστε αυτή τη λειτουργία για να καθαρίσετε την επιφάνεια των εστιών κατά τη διάρκεια του μαγειρέματος, αν είναι απαραίτητο.

Επιλέξτε πρώτα τη ρύθμιση ισχύος.

Για να ξεκινήσετε τη λειτουργία, αγγίξτε το . Ανάβει το σύμβολο  για 4 δευτερόλεπτα.





Για να διακόψετε τη λειτουργία, αγγίξτε το . Ενεργοποιείται η ρύθμιση ισχύος που είχατε επιλέξει προηγουμένως.

Όταν απενεργοποιήσετε τη συσκευή, διακόπτετε και αυτή τη λειτουργία.





Κλειδ. ασφ. για παιδ.

Αυτή η λειτουργία εμποδίζει την ακούσια χρήση της συσκευής.





Για να ενεργοποιήσετε τη λειτουργία:

- Ενεργοποιήστε τη συσκευή με το . Μην ορίσετε ρύθμιση ισχύος.
- Αγγίξτε το  για 4 δευτερόλεπτα. Ανάβει το σύμβολο .
- Απενεργοποιήστε τη συσκευή με το .

Για να απενεργοποιήσετε τη λειτουργία:

- Ενεργοποιήστε τη συσκευή με το . Μην ορίσετε ρύθμιση ισχύος. Αγγίξτε το  για 4 δευτερόλεπτα. Ανάβει το σύμβολο .
- Απενεργοποιήστε τη συσκευή με το .









Για να παρακάμψετε τη λειτουργία μόνο για μια περίοδο μαγειρέματος:

- Ενεργοποιήστε τη συσκευή με το . Ανάβει το σύμβολο .
- Αγγίξτε το  για 4 δευτερόλεπτα. Ορίστε τη ρύθμιση ισχύος εντός 10 δευτερολέπτων. Μπορείτε να λειτουργήσετε τη συσκευή.
- Όταν απενεργοποιείτε τη συσκευή με το , η λειτουργία ενεργοποιείται ξανά.

OffSound Control (Απενεργοποίηση και ενεργοποίηση των ήχων)

Αρχικά, οι ήχοι της συσκευής είναι ενεργοποιημένοι.

Ενεργοποίηση και απενεργοποίηση των ήχων:

1. Απενεργοποιήστε τη συσκευή.
2. Αγγίξτε το  για 3 δευτερόλεπτα. Η οθόνη ανάβει και σβήνει.
3. Αγγίξτε το  για 3 δευτερόλεπτα. Η οθόνη εμφανίζει  στην εμπρός αριστερή ζώνη και   στην εμπρός δεξιά ζώνη.
4. Πεδίο αφής αφής για την πίσω δεξιά ζώνη  για να επιλέξετε ένα από τα εξής:
 -  - οι ήχοι είναι απενεργοποιημένοι,
 -  - οι ήχοι ενεργοποιημένοι.

Για να επιβεβαιωθεί η επιλογή σας, περιμένετε 10 δευτερόλεπτα έως ότου η συσκευή απενεργοποιηθεί αυτόματα.

Όταν η λειτουργία είναι ρυθμισμένη σε , ακούτε τον ήχο μόνο όταν:

- αγγίζετε το .
- έχετε τοποθετήσει κάτι στο χειριστήριο.

-  Εάν υπάρχει πρόβλημα με την ηλεκτρική παροχή και η συσκευή απενεργοποιηθεί, δεν διατηρεί τις προηγούμενες ρυθμίσεις.

Λειτουργία εναλλαγής ισχύος

Εάν είναι ενεργές πολλές ζώνες και η ισχύς που έχει καταναλωθεί υπερβαίνει το όριο της παροχής ισχύος, αυτή η λειτουργία διαιρεί τη διαθέσιμη ισχύ μεταξύ των ζωνών μαγειρέματος. Οι εστίες ελέγχουν τις ρυθμίσεις θερμοκρασίας για την προστασία των ασφαλειών της οικιακής εγκατάστασης.

- Οι ζώνες μαγειρέματος ομαδοποιούνται ανάλογα με τη θέση και τον αριθμό των φάσεων στις εστίες. Η κάθε φάση έχει μέγιστο ηλεκτρικό φορτίο. Εάν οι εστίες φτάσουν το όριο της μέγιστης διαθέσιμης ισχύος στο πλαίσιο μίας φάσης, η ισχύς των ζωνών μαγειρέματος θα μειωθεί αυτόματα.
 - Εάν ενεργοποιούνται περισσότερες από μία ζώνες μαγειρέματος τη φορά, η ισχύς μειώνεται και κατανέμεται μεταξύ όλων των ενεργοποιημένων ζωνών. Η διανομή ισχύος διατηρείται για όσο διάστημα παραμένουν ενεργοποιημένες οι ζώνες. Οι ζώνες δεν θα επιστρέψουν στην πλήρη ισχύ αν μία από αυτές απενεργοποιηθεί. Η διανομή ισχύος τελειώνει μόνο όταν έχουν απενεργοποιηθεί όλες οι ζώνες ή οι εστίες.
 - Η ένδειξη ρύθμισης θερμοκρασίας των ζωνών μαγειρέματος που μειώθηκαν εναλλάσσεται ανάμεσα στην επιλεγμένη ρύθμιση θερμοκρασίας και τη μειωμένη ρύθμιση θερμοκρασίας.
 - Περιμένετε έως ότου η οθόνη σταματήσει να αναβοσβήνει ή μειώστε τη ρύθμιση θερμοκρασίας της ζώνης μαγειρέματος. Οι ζώνες μαγειρέματος θα συνεχίσουν να λειτουργούν με τη μειωμένη ρύθμιση θερμοκρασίας. Αλλάξτε τις ρυθμίσεις θερμοκρασίας των ζωνών μαγειρέματος χειροκίνητα, εάν χρειάζεται.
- Ανατρέξτε στην εικόνα για πιθανούς συνδυασμούς στους οποίους μπορεί να

διανεμηθεί η ενέργεια μεταξύ των ζωνών μαγειρέματος.

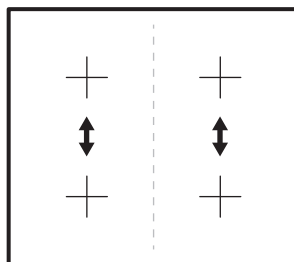

Πίνακας μαγειρέματος

Ρύθμιση ζεστά-ματος	Χρησιμοποιήστε το για:	Χρόνος (λεπ.)	Συμβουλές
1	Διατηρήστε το μαγειρεμένο φαγητό ζεστό.	εάν χρειάζεται	Τοποθετήστε ένα καπάκι στο μαγειρικό σκεύος.
1 - 2	Σάλτσα ολλαντέζ, λιώσιμο βουτύρου, σοκολάτας, ζελατίνας.	5 - 25	Ανακατεύετε κατά διαστήματα.
1 - 2	Στερεοποίηση: ομελέτα, ψητά αυγά.	10 - 40	Μαγειρέψτε με το καπάκι.
2 - 3	Σιγοβράσιμο ρυζιού και φαγητών με βάση το γάλα, ζέσταμα έτοιμων φαγητών.	25 - 50	Προσθέστε υγρά σε τουλάχιστον διπλάσια ποσότητα από το ρύζι, ανακατεύετε μόλις περάσει ο μισός χρόνος τις συνταγές που περιέχουν γάλα.
3 - 4	Λαχανικά, ψάρι, κρέας στον ατμό.	20 - 45	Προσθέστε μερικές κουταλιές νερό. Ελέγξτε την ποσότητα νερού κατά τη διάρκεια της διαδικασίας.
4 - 5	Πατάτες στον ατμό και άλλα λαχανικά.	20 - 60	Καλύψτε το κάτω μέρος της κατσαρόλας με 1-2 cm νερού. Ελέγξτε τη στάθμη του νερού κατά τη διάρκεια της διαδικασίας. Διατηρείτε το καπάκι στην κατσαρόλα.
4 - 5	Μαγειρέψτε μεγαλύτερες ποσότητες τροφίμων, σούπες και φαγητά κατσαρόλας.	60 - 150	Έως 3 l υγρό συν τα υλικά.

Ρύθμιση ζεστά-ματος	Χρησιμοποιήστε το για:	Χρόνος (λεπ.)	Συμβουλές
6 - 7	Ρόδισμα στο τηγάνι: σνίτσελ, μοσχαρίσιο cordon bleu, μπριζόλες, μπιφτέκια, λουκάνικα, συκώτι, κουρκούτι, αυγά, κρέπες, ντόνατς.	εάν χρειάζεται	Όταν χρειάζεται, γυρίστε το.
7 - 8	Δυνατό τηγάνισμα, Hash Browns, κομμάτια παντσέτας, μπριζόλες.	5 - 15	Όταν χρειάζεται, γυρίστε το.
9	Βράσιμο νερού, βράσιμο ζυμαρικών, σοτάρισμα κρέατος (γκούλας, κρέας στην κατσαρόλα), τηγανιτές πατάτες.		
	Βράσιμο μεγάλης ποσότητας νερού. Ενεργοποιείται η λειτουργία Booster.		

 Τα δεδομένα στον πίνακα είναι αποκλειστικά για οδηγίες.

Οδηγίες για μαγειρικά σκεύη

 **ΠΡΟΕΙΔΟΠΟΙΗΣΗ!** Ανατρέξτε στα κεφάλαια σχετικά με την Ασφάλεια.

Ποια σκεύη να χρησιμοποιείτε

Χρησιμοποιείτε μόνο μαγειρικά σκεύη που είναι κατάλληλα για επαγωγικές εστίες. Το μαγειρικό σκεύος πρέπει να είναι κατασκευασμένο από σιδηρομαγνητικό υλικό, όπως:

- χυτοσίδηρο,
- χάλυβα εμαγιέ,
- ανθρακοχάλυβα,
- ανοξείδωτο ατσάλι (περισσότεροι τύποι),
- αλουμίνιο με σιδηρομαγνητική επιστρώση ή σιδηρομαγνητική πλάκα.

Για να διαπιστώσετε αν ένα σκεύος είναι κατάλληλο, ψάξτε για το σύμβολο  (συνήθως είναι τυπωμένο στη βάση του μαγειρικού σκεύους). Μπορείτε επίσης να κρατήσετε έναν μαγνήτη στη βάση. Αν κολλήσει στο κάτω μέρος, το μαγειρικό σκεύος θα δουλέψει στις επαγωγικές εστίες.

Για να εξασφαλίσετε μέγιστη αποδοτικότητα, χρησιμοποιείτε πάντα σκεύη με επίπεδο πάτο που διανέμουν ομοιόμορφα τη θερμότητα. Αν ο πάτος δεν είναι ομοιόμορφος, θα επηρεαστεί τη ισχύς και η μετάδοση της θερμότητας.

Τρόπος χρήσης

Ελάχιστη διάμετρος βάσης μαγειρικού σκεύους για τις διαφορετικές περιοχές μαγειρέματος

Για να εξασφαλίσετε ότι οι εστίες λειτουργούν κανονικά, τα μαγειρικά σκεύη πρέπει να έχουν κατάλληλη ελάχιστη διάμετρο καθώς και να καλύπτουν ένα ή περισσότερα σημεία αναφοράς που υποδεικνύονται στην επιφάνεια των εστιών.

Χρησιμοποιείτε πάντα τη ζώνη μαγειρέματος που ταιριάζει καλύτερα στη διάμετρο της βάσης του μαγειρικού σκεύους.

Ζώνη μαγειρέματος	Διάμετρος μαγειρικού σκεύους [mm]
Πίσω αριστερά	125 - 145
Εμπρός αριστερά	125 - 210
Πίσω δεξιά	150 - 180
Εμπρός δεξιά	125 - 145

Άδεια σκεύη ή σκεύη με λεπτό πάτο

Μη χρησιμοποιείτε άδεια μαγειρικά σκεύη ή σκεύη με λεπτό πάτο στις εστίες καθώς δεν θα είναι εφικτή η παρακολούθηση της θερμοκρασίας, ή θα απενεργοποιηθούν αυτόματα αν η θερμοκρασία είναι πολύ υψηλή. Αυτό μπορεί να έχει ως αποτέλεσμα τη ζημιά του μαγειρικού σκεύους ή της επιφάνειας της εστίας. Αν συμβεί κάτι τέτοιο, μην αγγίζετε τίποτα και περιμένετε μέχρι να κρυσώσουν όλα τα μέρη.

Αν εμφανιστεί ένα μήνυμα σφάλματος, ανατρέξτε στην ενότητα «Αντιμετώπιση προβλημάτων».

Υποδείξεις / Συμβουλές Θόρυβοι κατά το μαγείρεμα

Όταν μια ζώνη μαγειρέματος είναι ενεργή, μπορεί να ακούγεται βόμβος για λίγο. Αυτό είναι χαρακτηριστικό όλων των επαγωγικών ζωνών μαγειρέματος και δεν επηρεάζει τη λειτουργία ή τη διάρκεια ζωής της συσκευής. Ο θόρυβος εξαρτάται από το μαγειρικό σκεύος που χρησιμοποιείται. Αν προκαλεί ιδιαίτερο πρόβλημα, η αλλαγή του μαγειρικού σκεύους ίσως βοηθήσει με αυτό.

Κανονικοί θόρυβοι λειτουργίας επαγωγικής εστίας

Η τεχνολογία επαγωγής βασίζεται στη δημιουργία ηλεκτρομαγνητικών πεδίων για την παραγωγή θερμότητας απευθείας στη βάση των μαγειρικών σκευών. Τα διάφορα σκεύη μπορούν να προκαλέσουν ποικιλία θορύβων ανάλογα τον τρόπο κατασκευής τους. Αυτοί οι θόρυβοι μπορούν να περιγραφούν ως εξής:

- **Χαμηλό βουητό (όπως ένας μετασχηματιστής):** Αυτός ο θόρυβος παράγεται όταν μαγειρεύετε σε υψηλά επίπεδα θερμότητας. Βασίζεται στην ποσότητα ενέργειας που μεταφέρεται από την εστία στο σκεύος. Αυτός ο θόρυβος σταματάει ή χαμηλώνει όταν το επίπεδο θερμότητας χαμηλώσει.
- **Ήυχο σφύριγμα:** Αυτός ο θόρυβος προκαλείται όταν το σκεύος μαγειρικής είναι άδειο. Σταματάει όταν τοποθετηθεί υγρό ή στέρεο υλικό μέσα στο σκεύος.
- **Κροτάλισμα:** Αυτός ο θόρυβος προκαλείται από σκεύος μαγειρικής που αποτελείται από διάφορα υλικά σε στρώσεις. Προκαλείται από τις δονήσεις των επιφανειών όπου συναντώνται τα διαφορετικά υλικά. Ο θόρυβος προέρχεται από το σκεύος μαγειρικής και μπορεί να διαφέρει ανάλογα την ποσότητα του φαγητού ή του υγρού και την μέθοδο μαγειρέματος (π.χ. βράσιμο, σωτάρισμα, τηγάνισμα).
- **Δυνατό σφύριγμα:** Αυτός ο θόρυβος συμβαίνει με μαγειρικά σκεύη που αποτελούνται από διαφορετικά υλικά, το ένα πάνω στο άλλο, και όταν χρησιμοποιούνται επιπλέον στη μέγιστη παραγωγή και επίσης σε δύο ζώνες μαγειρέματος. Αυτός ο θόρυβος σταματάει ή χαμηλώνει όταν το επίπεδο θερμότητας χαμηλώσει.
- **Θόρυβοι ανεμιστήρα:** Για σωστή λειτουργία του ηλεκτρονικού συστήματος, είναι απαραίτητο να ρυθμίστε τη θερμοκρασία της εστίας. Γι' αυτόν τον σκοπό, η εστία έχει έναν ανεμιστήρα, ο οποίος ενεργοποιείται για να ελαττώσει και να ρυθμίσει τη θερμοκρασία του ηλεκτρονικού συστήματος. Αυτός ο ανεμιστήρας λειτουργεί ακόμα κι όταν απενεργοποιηθεί η συσκευή, αν η θερμοκρασία της εστίας είναι ακόμα υψηλή.
- **Ρυθμικοί θόρυβοι, παρόμοιοι στον ήχο ενός ρολογιού:** Αυτός ο θόρυβος συμβαίνει όταν τουλάχιστον τρεις μαγειρικές ζώνες λειτουργούν και σταματάει ή ελαττώνεται όταν κάποια

σβήσει. Οι θόρυβοι που έχουν περιγραφεί είναι φυσικό στοιχείο της επαγωγικής τεχνολογίας και δεν θα

πρέπει να θεωρηθούν ως δείγμα ελαττωματικής λειτουργίας.

Φροντίδα και καθάρισμα

Γενικές πληροφορίες

⚠ ΠΡΟΕΙΔΟΠΟΙΗΣΗ!
Απενεργοποιήστε τη συσκευή και αφήστε την να κρυώσει πριν την καθαρίσετε.

⚠ ΠΡΟΕΙΔΟΠΟΙΗΣΗ! Για λόγους ασφαλείας, μην καθαρίζετε τη συσκευή με συσκευές καθαρισμού με ατμό ή συσκευές καθαρισμού υψηλής πίεσης.

⚠ ΠΡΟΕΙΔΟΠΟΙΗΣΗ! Τα καυστικά και τα ισχυρά καθαριστικά μέσα προκαλούν φθορές στη συσκευή. Καθαρίζετε τη συσκευή και αφαιρείτε τα κατάλοιπα με νερό και κοινό απορρυπαντικό πιάτων μετά από κάθε χρήση. Αφαιρείτε επίσης τα υπολείμματα από τα καθαριστικά μέσα.

i Οι γρατσουνιές ή οι σκουρόχρωμοι λεκέδες στο υαλοκεραμικό υλικό που δεν μπορούν να απομακρυνθούν δεν επηρεάζουν τη λειτουργία της συσκευής.

Αφαίρεση των υπολειμμάτων και των επίμονων υπολειμμάτων

Τα φαγητά που περιέχουν ζάχαρη, πλαστικά ή υπολείμματα αλουμινόχαρτου θα πρέπει να αφαιρούνται αμέσως. Το καλύτερο εργαλείο για το καθάρισμα της γυάλινης επιφάνειας είναι μια ξύστρα. Δεν παρέχεται μαζί με τη συσκευή. Τοποθετήστε την ξύστρα στην επιφάνεια των εστιών υπό γωνία και αφαιρέστε τα υπολείμματα μετακινώντας τη λεπίδα πάνω στην επιφάνεια. Καθαρίστε τη συσκευή με ένα βρεγμένο πανί και λίγο απορρυπαντικό πιάτων. Κατόπιν, σκουπίστε τη γυάλινη επιφάνεια με ένα καθαρό πανί.





Οι λεκέδες από το νερό, τα άλατα και τα λίπη, καθώς και οι αποχρωματισμοί μετάλλου πρέπει να αφαιρούνται αφότου έχει κρυώσει η συσκευή. Χρησιμοποιήστε ένα ειδικό καθαριστικό υαλοκεραμικών ή ανοξείδωτων επιφανειών.

Αντιμετώπιση προβλημάτων

⚠ ΠΡΟΕΙΔΟΠΟΙΗΣΗ! Ανατρέξτε στα κεφάλαια σχετικά με την Ασφάλεια.

Τι να κάνετε αν...

Πρόβλημα	Πιθανή αιτία	Αντιμετώπιση
Δεν είναι δυνατή η ενεργοποίηση ή η λειτουργία της συσκευής.	Οι εστίες δεν είναι συνδεδεμένες σε ηλεκτρική παροχή ή δεν είναι σωστά συνδεδεμένες.	Ελέγξτε εάν οι εστίες είναι σωστά συνδεδεμένες στην ηλεκτρική παροχή. Ανατρέξτε στο διάγραμμα καλωδίωσης.
	Έχει καεί η ασφάλεια.	Βεβαιωθείτε ότι η ασφάλεια είναι η αιτία της δυσλειτουργίας. Αν η ασφάλεια πέφτει επανειλημμένα, επικοινωνήστε με έναν εξουσιοδοτημένο τεχνικό εγκατάστασης.
	Δεν ρυθμίσατε τη ρύθμιση ισχύος μέσα σε λιγότερο από 10 δευτερόλεπτα.	Ενεργοποιήστε τις εστίες ξανά και επιλέξτε τη ρύθμιση ισχύος σε λιγότερο από 10 δευτερόλεπτα.
	Αγγίξατε ταυτόχρονα 2 ή περισσότερα σύμβολα.	Αγγίζετε μόνο ένα σύμβολο τη φορά.
	Υπάρχει νερό ή λεκέδες λίπους στον πίνακα ελέγχου.	Καθαρίστε το χειριστήριο και περιμένετε μερικά δευτερόλεπτα προτού το ενεργοποιήσετε ξανά.
Ακούγεται ένα ηχητικό σήμα και οι εστίες απενεργοποιούνται. Ακούγεται ένα ηχητικό σήμα όταν απενεργοποιούνται οι εστίες.	Καλύψατε ένα ή περισσότερα σύμβολα με κάποιο αντικείμενο στο χειριστήριο.	Αφαιρέστε το αντικείμενο από τα σύμβολα.
Η συσκευή απενεργοποιείται.	Τοποθετήσατε ένα αντικείμενο επάνω στο σύμβολο ①.	Αφαιρέστε το αντικείμενο από τα σύμβολα.
Δεν ανάβει Ένδειξη υπολειπόμενης θερμότητας.	Η ζώνη δεν είναι ζεστή επειδή λειτούργησε μόνο για σύντομο χρονικό διάστημα.	Αν η ζώνη λειτούργησε για αρκετό διάστημα για να είναι ζεστή, επικοινωνήστε με το Κέντρο Σέρβις.
Η ρύθμιση ισχύος αλλάζει εναλλάξ μεταξύ δύο επιπέδων.	Λειτουργία εναλλαγής ισχύος είναι ενεργοποιημένη.	Ανατρέξτε στο κεφάλαιο «Καθημερινή χρήση».
Τα σύμβολα θερμαίνονται.	Το σκεύος είναι πολύ μεγάλο ή το έχετε βάλει πολύ κοντά στα χειριστήρια.	Τοποθετείτε τα μεγάλα μαγειρικά σκεύη στις πίσω ζώνες αν είναι δυνατό.







Πρόβλημα	Πιθανή αιτία	Αντιμετώπιση
Δεν υπάρχει ηχητικό σήμα όταν αγγίζετε ένα σύμβολο στο χειριστήριο.	Τα σήματα είναι απενεργοποιημένα.	Ενεργοποιήστε τα σήματα. Ανατρέξτε στο κεφάλαιο «Καθημερινή χρήση» > «OffSound Control».
Ανάβει η ένδειξη  .	Είναι ενεργοποιημένη η λειτουργία Αυτόματη απενεργοποίηση.	Απενεργοποιήστε τις εστίες και ενεργοποιήστε τις ξανά.
Ανάβει η ένδειξη  .	Είναι ενεργοποιημένη η λειτουργία Κλείδ. ασφ. για παιδ. ή Κλείδωμα.	Ανατρέξτε στο κεφάλαιο «Καθημερινή χρήση».
Ανάβει η ένδειξη  και ένας αριθμός.	Έχει εκδηλωθεί κάποιο σφάλμα στις εστίες.	Αποσυνδέστε για λίγο τις εστίες από την ηλεκτρική παροχή. Αποσυνδέστε την ασφάλεια από τον οικιακό ηλεκτρικό πίνακα. Συνδέστε την ξανά. Αν ανάψει ξανά η ένδειξη  , επικοινωνήστε με έναν εξουσιοδοτημένο τεχνικό εγκατάστασης.
Ανάβει η ένδειξη  .	Υπάρχει κάποιο πρόβλημα στις εστίες, καθότι έχει στεγνώσει το περιεχόμενο κάποιου σκεύους κατά το μαγείρεμα. Η Αυτόματη απενεργοποίηση και η λειτουργία προστασίας κατά της υπερθέρμανσης των ζωνών έχουν ενεργοποιηθεί.	Απενεργοποιήστε τις εστίες. Αφαιρέστε τα ζεστά μαγειρικά σκεύη. Μετά από περίπου 30 δευτερόλεπτα, ενεργοποιήστε ξανά τη ζώνη. Αν το πρόβλημα ήταν το μαγειρικό σκεύος, το μήνυμα σφάλματος σβήνει. Η ένδειξη υπολειπόμενης θερμότητας μπορεί να παραμείνει αναμμένη. Αφήστε το μαγειρικό σκεύος να κρυώσει αρκετά. Ελέγξτε αν το μαγειρικό σας σκεύος είναι συμβατό με τις εστίες. Ανατρέξτε στην ενότητα «Οδηγίες για μαγειρικά σκεύη».

Αν υπάρχει σφάλμα, προσπαθήστε να το επιλύσετε ακολουθώντας τις οδηγίες αντιμετώπισης προβλημάτων. Αν το πρόβλημά επιμένει, επικοινωνήστε με το κατάστημα ΙΚΕΑ ή με το Κέντρο Σέρβις. Μπορείτε να βρείτε μια πλήρη λίστα τηλεφωνικών επαφών της ΙΚΕΑ στο τέλος αυτού του εγχειριδίου χρήστη.

- i** Σε περίπτωση εσφαλμένης χρήσης της συσκευής ή εκτέλεσης της εγκατάστασης από μη εξουσιοδοτημένο τεχνικό, η επίσκεψη του τεχνικού του Κέντρου Σέρβις ή του αντιπροσώπου χρεώνεται κανονικά ακόμη και κατά τη διάρκεια της περιόδου εγγύησης.

Τεχνικά χαρακτηριστικά

Πινακίδα τεχνικών χαρακτηριστικών

MODEL 000.000.00 21552	IKEA of Sweden AB SE - 343 81 Älmhult	Model 00000000 PNC 000 000 000 00	Typ 60 GAD DC AU 6.9KW S No 220V-240V AC 50-60 Hz	
Made in ... PI-000000-0 © Inter IKEA Systems B.V. 2019	 Design and Quality IKEA of Sweden	  		

Το παραπάνω γραφικό είναι η πινακίδα τεχνικών χαρακτηριστικών της συσκευής. Η πινακίδα τεχνικών χαρακτηριστικών βρίσκεται στο κάτω μέρος του περιβλήματος. Ο αριθμός σειράς είναι μοναδικός για το κάθε προϊόν.

Αγαπητέ πελάτη, διατηρήστε την πρόσθετη πινακίδα τεχνικών χαρακτηριστικών μαζί με

το εγχειρίδιο χρήστη. Με τον τρόπο αυτό, θα μπορέσουμε να αναγνωρίσουμε με ακρίβεια τις εστίες σας και να σας εξυπηρετήσουμε καλύτερα σε περίπτωση που χρειαστείτε βοήθεια στο μέλλον. Σας ευχαριστούμε για τη βοήθειά σας!

Ενεργειακή απόδοση

Φύλλο Πληροφοριών Προϊόντος σύμφωνα με τον Κανονισμό Ecodesign

Ταυτότητα μοντέλου	VILSTA 905.577.25	
Τύπος εστίας	Εντοιχισμένη εστία	
Αριθμός ζωνών μαγειρέματος	4	
Τεχνολογία θέρμανσης	Επαγωγή	
Διάμετρος κυκλικών ζωνών μαγειρέματος (Ø)	Εμπρός αριστερά Πίσω αριστερά Εμπρός δεξιά Πίσω δεξιά	21.0 cm 14.5 cm 14.5 cm 18.0 cm

Κατανάλωση ενέργειας ανά ζώνη μαγειρέματος (EC electric cooking)	Εμπρός αριστερά Πίσω αριστερά Εμπρός δεξιά Πίσω δεξιά	174.2 Wh/kg 183.9 Wh/kg 177.2 Wh/kg 176.3 Wh/kg
Κατανάλωση ενέργειας από την εστία (EC electric hob)		177.9 Wh/kg
IEC / EN 60350-2, BS EN 60350-2 - Οικιακές ηλεκτρικές συσκευές μαγειρέματος - Μέρος 2: Εστίες - Μέθοδοι μέτρησης της απόδοσης.		

Εστίες εξοικονόμησης

Μπορείτε να εξοικονομήτε ενέργεια κατά τη διάρκεια του καθημερινού μαγειρέματος αν ακολουθήσετε τις παρακάτω συμβουλές.

- Όταν ζεσταίνετε νερό, να χρησιμοποιείτε μόνο την ποσότητα που χρειάζεστε.
- Εάν είναι δυνατό, τοποθετείτε πάντα τα καπάκια στα μαγειρικά σκεύη.

- Τοποθετείτε τα μαγειρικά σκεύη απευθείας στο κέντρο της ζώνης μαγειρέματος.
- Χρησιμοποιείτε την υπολειπόμενη θερμότητα για να διατηρείτε το φαγητό ζεστό ή για να το λιώσετε.

Περιβαλλοντικά θέματα

Ανακυκλώστε τα υλικά που φέρουν το σύμβολο . Τοποθετήστε τα υλικά συσκευασίας σε κατάλληλα δοχεία για ανακύκλωση. Συμβάλετε στην προστασία του περιβάλλοντος και της ανθρώπινης υγείας ανακυκλώνοντας τις άχρηστες ηλεκτρικές και ηλεκτρονικές συσκευές. Μην

απορρίπτετε με τα οικιακά απορρίμματα συσκευές που φέρουν το σύμβολο . Επιστρέψτε το προϊόν στην τοπική σας μονάδα ανακύκλωσης ή επικοινωνήστε με τη δημοτική αρχή.

ΕΓΓΥΗΣΗ ΙΚΕΑ

Για πόσο χρόνο ισχύει η εγγύηση ΙΚΕΑ;

Αυτή η εγγύηση ισχύει για 5 έτη από την αρχική ημερομηνία αγοράς της συσκευής σας στην ΙΚΕΑ. Ως αποδεικτικό αγοράς απαιτείται η αρχική απόδειξη πώλησης. Αν στο πλαίσιο της εγγύησης γίνουν εργασίες επισκευής, δεν παρατείνεται η χρονική διάρκεια της εγγύησης για τη συσκευή.

Ποιος θα πραγματοποιήσει την επισκευή;

Ο πάροχος τεχνικής εξυπηρέτησης της ΙΚΕΑ θα μεριμνήσει για την επισκευή μέσω του

εξουσιοδοτημένου δικτύου συνεργατών τεχνικής εξυπηρέτησης.

Τι καλύπτεται από αυτή την εγγύηση;

Η εγγύηση καλύπτει προβλήματα της συσκευής, τα οποία έχουν προκληθεί από προβληματική κατασκευή ή αστοχίες υλικών από την ημερομηνία αγοράς από την ΙΚΕΑ. Αυτή η εγγύηση ισχύει μόνο για οικιακή χρήση της συσκευής. Οι εξαιρέσεις προσδιορίζονται στο τμήμα με τον τίτλο "Τι δεν καλύπτεται από αυτήν την εγγύηση;" Κατά τη διάρκεια της εγγύησης, το κόστος για την αποκατάσταση του προβλήματος

π.χ. επισκευές, ανταλλακτικά, εργατικά και μεταφορά θα καλύπτονται, με την προϋπόθεση ότι η πρόσβαση στη συσκευή δεν απαιτεί ειδικές δαπάνες και ότι το ελάττωμα σχετίζεται με προβληματική κατασκευή ή αστοχία υλικών που καλύπτονται από την εγγύηση. Υπό αυτές τις προϋποθέσεις εφαρμόζονται οι οδηγίες της ΕΕ (Αρ. 99/44/ΕΚ) και οι αντίστοιχες εθνικές διατάξεις. Τα εξαρτήματα που αντικαθιστώνται περιέρχονται στην ιδιοκτησία της ΙΚΕΑ

Τι θα κάνει η ΙΚΕΑ για να διορθώσει το πρόβλημα;

Ο πάροχος τεχνικής εξυπηρέτησης της ΙΚΕΑ θα εξετάσει το προϊόν και θα αποφασίσει, κατά την αποκλειστική διακριτική του ευχέρεια, αν καλύπτεται από την παρούσα εγγύηση. Εφόσον αυτό κριθεί ότι καλύπτεται, ο πάροχος τεχνικής εξυπηρέτησης της ΙΚΕΑ ή ο εξουσιοδοτημένος συνεργάτης τεχνικής εξυπηρέτησης, θα προβεί στη συνέχεια, κατά την αποκλειστική διακριτική του ευχέρεια, είτε στην επισκευή του προβληματικού προϊόντος, είτε στην αντικατάστασή του με άλλο ίδιο ή αντίστοιχο προϊόν.

Τι δεν καλύπτεται από αυτήν την εγγύηση;

- Η φυσιολογική φθορά.
- Η εσκεμμένη ή από αμέλεια φθορά, η βλάβη που προκλήθηκε από τη μη τήρηση των οδηγιών χρήσης, από εσφαλμένη εγκατάσταση ή από σύνδεση σε εσφαλμένη ηλεκτρική τάση, η φθορά που προκαλείται από χημική ή ηλεκτροχημική αντίδραση, η σκουριά, η διάβρωση ή η φθορά από νερό, η οποία περιλαμβάνει ενδεικτικά την υπερβολική σκληρότητα νερού, η φθορά που προκαλείται από μη φυσιολογικές περιβαλλοντικές συνθήκες.
- Τα αναλώσιμα μεταξύ των οποίων οι μπαταρίες και οι λαμπτήρες.
- Τα μη λειτουργικά και τα διακοσμητικά μέρη τα οποία δεν επηρεάζουν την κανονική χρήση της συσκευής, καθώς και

οι γρατσουνιές και οι τυχόν χρωματικές διαφορές.

- Η ακούσια φθορά που προκαλείται από ξένα αντικείμενα ή ουσίες και ο καθαρισμός ή η απόφραξη των φίλτρων, των συστημάτων αποστράγγισης ή των θηκών σαπουνιού.
- Η φθορά στα παρακάτω μέρη: υαλοκεραμική επιφάνεια, βοηθητικά εξαρτήματα, καλάθια για μαχαιροπύρουνα και πιατικά, σωλήνες παροχής και αποστράγγισης, στοιχεία στεγανοποίησης, λαμπτήρες και καλύμματα λαμπτήρων, οθόνες, διακόπτες, κελύφη και τμήματα κελυφών. Από αυτές τις φθορές εξαιρούνται όσες αποδεικνύεται ότι έχουν προκληθεί από σφάλματα της παραγωγής.
- Οι περιπτώσεις όπου δε διαπιστώθηκε πρόβλημα κατά την επίσκεψη τεχνικού.
- Οι επισκευές που δεν πραγματοποιούνται από τους διορισμένους μας παρόχους τεχνικής εξυπηρέτησης και/ή εξουσιοδοτημένο συνεργάτη τεχνικής εξυπηρέτησης ή στις οποίες δεν χρησιμοποιήθηκαν γνήσια ανταλλακτικά.
- Οι επισκευές που προκαλούνται από εγκατάσταση που είναι προβληματική ή δεν τηρεί τις προδιαγραφές.
- Η χρήση της συσκευής σε μη οικιακό περιβάλλον δηλ. η επαγγελματική χρήση
- Ζημιές λόγω μεταφοράς. Εάν ένας πελάτης μεταφέρει το προϊόν στο σπίτι του ή σε άλλη διεύθυνση, η ΙΚΕΑ δεν είναι υπεύθυνη για τυχόν ζημιές που θα προκληθούν κατά τη μεταφορά. Ωστόσο, εάν η ΙΚΕΑ μεταφέρει το προϊόν στη διεύθυνση παράδοσης του πελάτη, τότε τυχόν ζημιές που θα προκληθούν στο προϊόν κατά τη μεταφορά καλύπτονται από την παρούσα εγγύηση.
- Κόστος αρχικής εγκατάστασης της συσκευής ΙΚΕΑ. Ωστόσο, εάν ο παροχέας υπηρεσιών επισκευής της ΙΚΕΑ ή ο εξουσιοδοτημένος συνεργάτης υπηρεσιών επισκευής επισκευάσει ή αντικαταστήσει τη συσκευή βάσει των όρων της παρούσας εγγύησης, ο παροχέας υπηρεσιών επισκευής ή ο

εξουσιοδοτημένος συνεργάτης υπηρεσιών επισκευής θα εγκαταστήσει ξανά την επισκευασμένη συσκευή ή θα εγκαταστήσει τη συσκευή αντικατάστασης, εάν απαιτείται.

Αυτός ο περιορισμός δεν ισχύει σε περίπτωση εργασιών, χωρίς τεχνικό πρόβλημα, από εξουσιοδοτημένο ειδικό, ο οποίος χρησιμοποιεί δικά μας γνήσια ανταλλακτικά για να προσαρμόσει τη συσκευή στις τεχνικές προδιαγραφές ασφαλείας άλλης χώρας της ΕΕ.

Πώς ισχύει η εθνική νομοθεσία

Η εγγύηση της IKEA σας παραχωρεί ιδιαίτερα νομικά δικαιώματα, τα οποία καλύπτουν ή υπερκαλύπτουν όλες τις εθνικές νομικές απαιτήσεις που ενδεχομένως να διαφοροποιούνται από χώρα σε χώρα.

Πεδίο ισχύος

Για συσκευές που αγοράστηκαν σε μία χώρα της ΕΕ και μεταφέρθηκαν σε άλλη χώρα της ΕΕ, οι υπηρεσίες θα παρέχονται στο πλαίσιο των όρων εγγύησης που ισχύουν στη νέα χώρα. Η υποχρέωση για εκτέλεση υπηρεσιών στο πλαίσιο της εγγύησης υφίσταται μόνο εφόσον:

- η συσκευή τηρεί και έχει εγκατασταθεί σύμφωνα με τις τεχνικές προδιαγραφές της χώρας στην οποία υποβάλλεται η αξίωση εγγύησης,
- η συσκευή τηρεί και έχει εγκατασταθεί σύμφωνα με τις Οδηγίες Συναρμολόγησης και τις Πληροφορίες Ασφαλείας του Εγχειριδίου Χρήστη.

Αποκλειστική υπηρεσία εξυπηρέτησης μετά την πώληση για συσκευές IKEA:

Μη διστάσετε να επικοινωνήσετε με την υπηρεσία εξυπηρέτησης μετά την πώληση της IKEA για:

1. να υποβάλλετε αξίωση στο πλαίσιο αυτής της εγγύησης,
2. να ζητήσετε διευκρινίσεις για την εγκατάσταση της συσκευής IKEA στο έπιπλο κουζίνας IKEA. Η τεχνική εξυπηρέτηση δε θα παράσχει διευκρινίσεις σχετικά με:

- τη συνολική εγκατάσταση της κουζίνας της IKEA,
- τις συνδέσεις στις παροχές ενέργειας: ηλεκτρικού ρεύματος (εφόσον η συσκευή παρέχεται χωρίς ρευματολήπτη και καλώδιο), νερού και αερίου καθώς αυτές πρέπει να εκτελούνται από εξουσιοδοτημένο τεχνικό προσωπικό.

3. να ζητήσετε διευκρινίσεις για το εγχειρίδιο χρήστη και για τις προδιαγραφές της συσκευής της IKEA.

Για να εξασφαλιστεί ότι σας παρέχουμε την καλύτερη δυνατή υποστήριξη, παρακαλούμε διαβάστε προσεκτικά τις Οδηγίες Συναρμολόγησης και/ή την ενότητα του Εγχειριδίου Χρήστη του παρόντος φυλλαδίου προτού επικοινωνήσετε μαζί μας.

Πώς να επικοινωνήσετε μαζί μας αν χρειαστείτε τις υπηρεσίες μας



Ανατρέξτε στην τελευταία σελίδα του παρόντος εγχειριδίου για μια πλήρη λίστα των επιλεγμένων παροχών υπηρεσιών της IKEA και των σχετικών τηλεφωνικών αριθμών σε κάθε χώρα.

i Προκειμένου να σας προσφέρουμε γρήγορη εξυπηρέτηση, συνιστούμε να χρησιμοποιείτε τους αριθμούς τηλεφώνου που αναγράφονται στο τέλος του παρόντος εγχειριδίου. Πάντα να ανατρέχετε στους αριθμούς που αναγράφονται στο φυλλάδιο της εκάστοτε συσκευής για την οποία χρειάζεστε βοήθεια. Προτού μας καλέσετε, φροντίστε να έχετε πρόχειρο τον αριθμό προϊόντος ΙΚΕΑ (κωδικός 8 ψηφίων) και τον Αριθμό Σειράς (κωδικός 8 ψηφίων που βρίσκεται στην πινακίδα τεχνικών χαρακτηριστικών) της συσκευής για την οποία θέλετε βοήθεια.

i **ΦΥΛΑΞΤΕ ΤΗΝ ΑΠΟΔΕΙΞΗ ΠΩΛΗΣΗΣ!** Αποτελεί τη δική σας απόδειξη αγοράς και είναι απαραίτητη για να ισχύσει η εγγύηση. Μην ξεχνάτε ότι η απόδειξη αναφέρει επίσης το όνομα και τον αριθμό είδους ΙΚΕΑ (8-ψήφιος κωδικός) για κάθε μία από τις συσκευές που αγοράσατε.

Χρειάζεστε περισσότερη βοήθεια;

Για επιπλέον ερωτήσεις που δεν αφορούν την εξυπηρέτηση μετά την πώληση, επικοινωνήστε με το τηλεφωνικό κέντρο του πλησιέστερου καταστήματος ΙΚΕΑ. Συνιστάται να διαβάσετε προσεκτικά το εγχειρίδιο της συσκευής πριν επικοινωνήσετε μαζί μας.

Зміст

Інформація з техніки безпеки	192	Догляд та чистка	207
Інструкції з техніки безпеки	195	Усунення проблем	207
Установка	197	Технічні дані	210
Підключення до електромережі	198	Енергоефективність	210
Опис виробу	200	Охорона довкілля	211
Щоденне користування	201	ГАРАНТІЯ ІКЕА	211
Таблиця страв	204		
Рекомендації щодо посуду	205		

Може змінитися без оповіщення.

Інформація з техніки безпеки

Перед установкою та експлуатацією приладу слід уважно прочитати інструкцію користувача. Виробник не несе відповідальності за пошкодження, що виникли через неправильне встановлення чи експлуатацію. Завжди зберігайте інструкцію до приладу для користування в майбутньому.

Безпека дітей і вразливих осіб

- Діти від 8 років та особи з обмеженими фізичними, сенсорними або психічними можливостями чи недостатнім досвідом і знаннями можуть користуватися цим приладом лише під наглядом, або за умови попереднього отримання інструкцій з безпечного користування приладом та розуміння пов'язаних з цим ризиків. Діти до 8 років та особи з важкою та комплексною непрацездатністю можуть перебувати поблизу приладу лише за умови, якщо знаходяться під безперервним спостереженням.
- Слідкуйте за тим, аби діти не бавилися із цим приладом.
- Тримайте усі пакувальні матеріали подалі від дітей та утилізуйте їх належним чином.

- **ПОПЕРЕДЖЕННЯ!** Прилад і його відкриті поверхні нагріваються під час використання. Не допускайте дітей та домашніх тварин до приладу під час його використання та охолодження.
- Якщо прилад оснащено засобами захисту від доступу дітей, їх необхідно активувати.
- Чищення або обслуговування приладу дітьми дозволяється лише під наглядом.

Загальна безпека

- Цей прилад призначено виключно для приготування їжі.
- Цей прилад призначений для використання в домашніх умовах у приміщенні.
- Цей прилад можна використовувати в офісах, готельних номерах, напів-готелях, приміщеннях для фермерського туризму та інших подібних приміщеннях, де застосування цього приладу не перевищує (середній) рівень побутового користування.
- **ПОПЕРЕДЖЕННЯ:** Прилад і його відкриті поверхні нагріваються під час використання. Необхідно поводитись обережно, щоб не торкатися нагрівальних елементів.
- Не використовуйте для керування пристроєм зовнішній таймер або окрему систему дистанційного керування.
- **ПОПЕРЕДЖЕННЯ:** Готування без нагляду на варильній поверхні з використанням жиру чи олії може спричинити пожежу.
- Ніколи не використовуйте воду для гасіння вогню під час готування. Вимкніть прилад і накрийте полум'я, наприклад, протипожежним покривалом або кришкою.
- **ОБЕРЕЖНО:** Необхідно стежити за процесом готування. Необхідно безперервно стежити за короткотривалим процесом готування.

- **ПОПЕРЕДЖЕННЯ:** Небезпека займання: Не зберігайте речі на поверхнях для готування.
- Не можна класти на прилад металеві предмети, наприклад, ножі, виделки, ложки та кришки, оскільки вони можуть нагрітися.
- Не користуйтеся приладом, доки його не буде встановлено у вбудовану конструкцію.
- Перед виконанням технічного обслуговування прилад необхідно відключити від джерела живлення.
- Не використовуйте пароочишувач для очищення приладу.
- Після користування елементом варильної поверхні вимкніть його за допомогою відповідної ручки. Не покладайтеся на детектор деко.
- Якщо склокерамічна/скляна поверхня трісне, вимкніть прилад та від'єднайте його від мережі живлення. Якщо прилад підключено до мережі живлення безпосередньо через розподільну коробку, вийміть запобіжник, щоб відключити прилад від джерела живлення. У будь-якому випадку, зверніться до авторизованого сервісного центру.
- Задля уникнення небезпеки при пошкодженні електричного кабелю його заміну має здійснювати виробник, представник його авторизованого сервісного центру або інша кваліфікована особа.
- **ПОПЕРЕДЖЕННЯ:** Використовуйте лише запобіжники варильної поверхні, розроблені виробником пристрою для приготування, визнані придатними до використання відповідно до інструкцій із експлуатації від виробника або вбудовані у пристрій. Використання неналежних запобіжників може призвести до нещасних випадків.

Інструкції з техніки безпеки

Встановлення

⚠ ПОПЕРЕДЖЕННЯ! Прилад має бути встановлений уповноваженим майстром зі встановлення.

i Дотримуйтеся інструкцій зі збирання, що постачаються з приладом.

- Повністю зніміть упаковку.
- Не встановлюйте й не використовуйте пошкоджений прилад.
- Дотримуйтеся вимог щодо мінімальної відстані до інших приладів чи предметів.
- Будьте обережні під час переміщення приладу, оскільки він важкий. Використовуйте захисні рукавички та взуття, що постачається в комплекті.
- Захистіть зрізи за допомогою ущільнювального матеріалу, щоб запобігти проникненню вологи, яка викликає набухання.
- Захистіть дно приладу від пари та вологи.
- Не встановлюйте прилад біля дверей або під вікном. Це допоможе запобігти падінню гарячого посуду з приладу під час відчинення дверей чи вікна.
- Переконайтеся, що під варильною поверхнею достатньо місця для циркуляції повітря.
- Дно приладу може нагріватися. Якщо прилад встановлюється над висувними ящиками, встановіть розділювальну вогнетривку панель під приладом, щоб унеможливити доступ до дна.

Під'єднання до електромережі

⚠ ПОПЕРЕДЖЕННЯ! Існує ризик займання та ураження електричним струмом.

- Усі роботи з під'єднання до електромережі мають здійснюватися

уповноваженим майстром зі встановлення.

- Якщо в таблиці з технічними даними не надруковано символ (☐), прилад повинен бути заземлений.
- Перш ніж виконувати будь-які операції, переконайтеся, що прилад від'єднано від електромережі.
- Переконайтеся в тому, що параметри на таблиці з технічними даними сумісні з електричними параметрами електроживлення від мережі.
- Переконайтеся, що прилад встановлено правильно. Незакріплений або невідповідний кабель живлення або штепсель (якщо є) можуть призвести до нагрівання роз'ємів.
- Використовуйте відповідний кабель живлення.
- Не допускайте заплутування кабелю живлення.
- Переконайтеся, що встановлено захист від ураження електричним струмом.
- Використовуйте на кабелі кабельний затискач.
- Переконайтеся, що кабель живлення або штепсель (якщо є) не торкаються гарячого приладу або посуду під час підключення приладу до розташованої поруч розетки.
- Не використовуйте розгалужувачі, перехідники й подовжувачі.
- Стежте за тим, щоби не пошкодити штепсельну вилку (якщо є) або кабель живлення. Для заміни пошкодженого кабелю треба звернутися до нашого авторизованого сервісного центру або до електрика.
- Елементи захисту від ураження електричним струмом та ізоляція мають бути закріплені так, аби їх не можна було зняти без спеціального інструмента.
- Вставляйте штепсельну вилку в розетку електроживлення лише після закінчення установки. Переконайтеся,

що після установки є вільний доступ до розетки електроживлення.

- Не вставляйте вилку в розетку, яка ненадійно закріплена.
- Не тягніть за кабель живлення, щоб відключити прилад з мережі. Завжди вимикайте, витягаючи штепсельну вилку.
- Використовуйте лише належні ізолюючі пристрої, а саме: лінійні роз'єднувачі, запобіжники (гвинтові запобіжники слід викрутити з патрона), реле захисту від замикання на землю та контактори.
- Електрообладнання має бути оснащеним ізолюючим пристроєм для повного відключення від електромережі. Контактний отвір ізолюючого пристрою повинен становити не менше 3 мм.

Користування

⚠ ПОПЕРЕДЖЕННЯ! Існує небезпека травмування, опіків і ураження електричним струмом.

- Не змінюйте технічні специфікації цього приладу.
- Перед першим використанням зніміть всю упаковку, маркування та захисну плівку (якщо застосовно).
- Переконайтеся в тому, що вентиляційні отвори не заблоковано.
- Під час роботи приладу не залишайте його без нагляду.
- Вимикайте зону готування після кожного використання.
- Не кладіть столові прибори або кришки каструль на конфорки. Вони можуть нагрітися.
- Не працюйте з приладом, якщо ваші руки мокрі або якщо він контактує з водою.
- Не використовуйте прилад як робочу поверхню або як поверхню для зберігання речей.
- Якщо на поверхні приладу з'явилися тріщини, негайно від'єднайте його від

електромережі. Це дозволить запобігти враженню електричним струмом.

- Користувачі з кардіостимуляторами мають дотримуватися мінімальної відстані 30 см від індукційних зон приготування під час роботи приладу.
- Коли ви кладете продукти в гарячу олію, вона може бризкати.

⚠ ПОПЕРЕДЖЕННЯ! Існує небезпека пожежі та опіків

- При нагріванні жирів і олії можливе вивільнення легкозаймистих парів. Готуючи з використанням жирів та олії, тримайте їх осторонь від відкритого вогню або гарячих предметів.
- У результаті вивільнення парів при нагріванні жирів та олії до дуже високої температури можливе їх самозаймання.
- Повторне використання олії, що містить залишки їжі, може спричинити пожежу за температури нижче тієї, при якій ця олія застосовувалася при першому приготуванні їжі.
- Не кладіть усередину приладу, поряд із ним або на нього легкозаймисті речовини чи предмети, змочені в легкозаймистих речовинах.

⚠ ПОПЕРЕДЖЕННЯ! Існує ризик пошкодження приладу.

- Не тримайте гарячий посуд на панелі керування.
- Не кладіть кришку гарячої каструлі на скляну варильну поверхню.
- Не допускайте, щоб посуд грівся, коли в ньому немає рідини.
- Будьте обережні, щоб не допускати падіння предметів чи посуду на прилад. Поверхня може бути пошкоджена.
- Не вмикайте зони варіння, якщо посуд порожній або відсутній.
- Не кладіть алюмінієву фольгу на прилад.
- Кухонний посуд із чавуну або з пошкодженим дном може подряпати скло/склокераміку. Завжди піднімайте ці предмети, коли потрібно їх перемістити на варильній поверхні.

Догляд і очищення

- Регулярно очищуйте прилад, щоб запобігти пошкодженню матеріалу поверхні.
- Перед чищення вимкніть прилад і дайте йому охолонути.
- Не застосовуйте водянні розпилювачі або пару для чищення.
- Протріть прилад вологою м'якою ганчіркою. Застосовуйте лише нейтральні миючі засоби. Не використовуйте абразивні засоби, жорсткі серветки для очищення, розчинники або металеві предмети.

Сервіс

- Для ремонту приладу звертайтеся до авторизованого сервісного центру. Використовуйте лише оригінальні запасні частини.
- Стосовно ламп всередині цього виробу та запасних ламп, що продаються окремо: Ці лампи призначені для використання у побутових приладах з екстремальними фізичними умовами,

такими як температура, вібрація, вологість, або призначені для надання інформації про стан роботи приладу. Вони не призначені для використання з іншою метою та не придатні для освітлення побутових приміщень.

Утилізація



ПОПЕРЕДЖЕННЯ! Існує небезпека задушення.

- По інформацію з належної утилізації приладу звертайтеся до місцевих органів влади.
- Від'єднайте прилад від електромережі.
- Відріжте кабель електричного живлення близько до приладу та утилізуйте його.

Цей продукт по вмісту небезпечних речовин відповідає вимогам Технічного регламенту обмеження використання деяких небезпечних речовин в електричному та електронному обладнанні (постанова Кабінету Міністрів України №139 від 10 березня 2017р.)

Установка



ПОПЕРЕДЖЕННЯ! Див. розділи з інформацією щодо техніки безпеки.

Загальна інформація

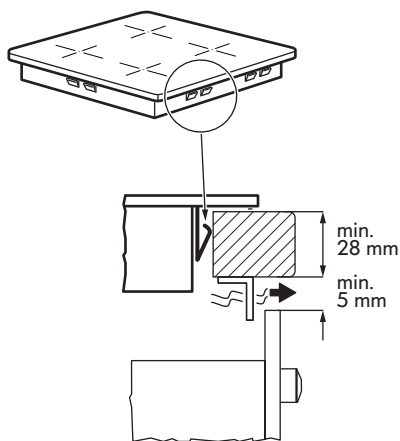
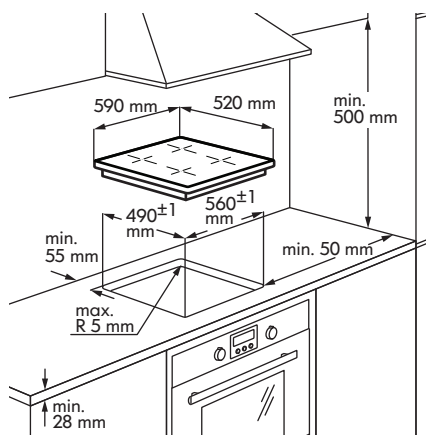

- i** При встановленні слід дотримуватися законів, розпоряджень, директив та норм (правила та норми техніки безпеки для електричних приладів, положення про належну переробку для повторного використання тощо), що діють у країні застосування приладу!

- Для отримання додаткової інформації див. Інструкцію зі встановлення.
- Якщо під варильною панеллю немає духової шафи, встановіть роздільну панель під приладом відповідно до Інструкції зі встановлення.
- Між приладом на робочою поверхню столу не слід наносити силкон для ущільнення.

Підключення до електромережі

- ⚠ ПОПЕРЕДЖЕННЯ!** Див. розділи з інформацією щодо техніки безпеки.
- ⚠ ПОПЕРЕДЖЕННЯ!** Усі роботи з підключення до електричної мережі повинен виконувати уповноважений майстер зі встановлення.

Під'єднання до електромережі

- Перед підключенням, переконайтеся, що номінальна напруга приладу, зазначена у таблиці з технічними

даними, відповідає доступній напрузі живлення. Табличка з технічними даними розташована внизу корпусу варильної панелі.

- Дотримуйтеся схеми підключень (розташована внизу корпусу варильної панелі).
- Використовуйте лише оригінальні запасні частини, що надаються службою запасних частин.
- Варильна поверхня постачається зі з'єднувальним кабелем. Щоб замінити пошкоджений кабель живлення, використовуйте кабель типу: H05V2V2-F або еквівалент, який витримує

температуру 70°C або вище.

З'єднувальний кабель має замінюватися лише кваліфікованим електриком.

- Засоби для роз'єднання мають бути вбудовані в стаціонарну електропроводку.
- Підключення та з'єднання мають бути виконані, як показано на схемі підключень.

- Прилад має подвійну ізоляцію та не потребує заземлення.
- Закріпіть з'єднувальний кабель за допомогою кабельних затискачів або хомутів.
- Прилад працює при 50 Гц або 60 Гц і не потребує додаткових дій від кваліфікованого електрика для перемикання частоти.

Схема підключення

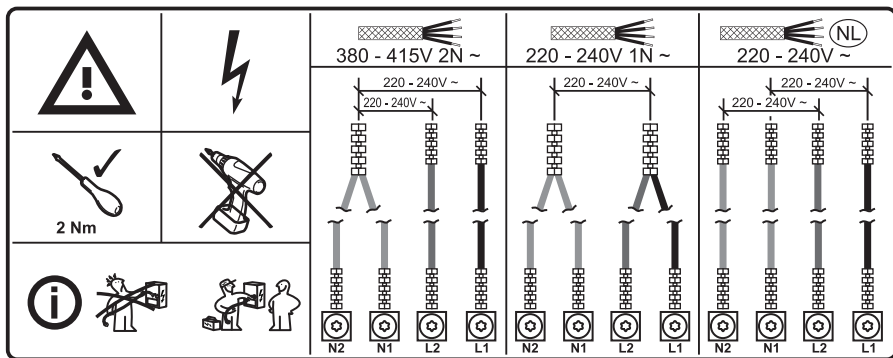

Кольори дротів

N2	N1	L2	L1
Синій	Синій — сірий	Коричневий	Чорний

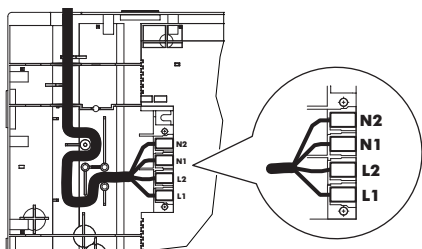

i Міцно затягніть клемні гвинти!

нагрівання готові до використання.

Поставте каструлю з невеликою кількістю води на зону нагрівання та встановіть налаштування потужності для кожної зони нагрівання на максимальний рівень на короткий час.

- i** Якщо при першому вмиканні варильної панелі на дисплеї з'являється символ **E3** або **E8**, зверніться до розділу «Усунення проблем».

Після підключення варильної панелі до електромережі, перевірте, чи всі зони

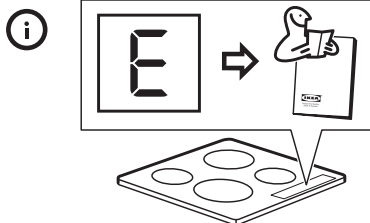
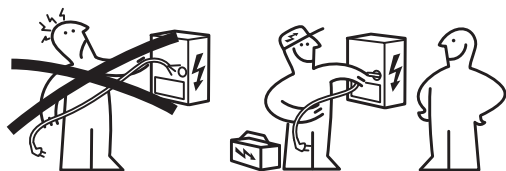

Опис виробу

Оснащення варильної поверхні

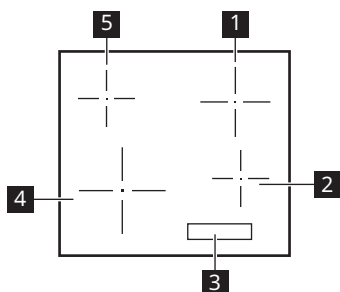

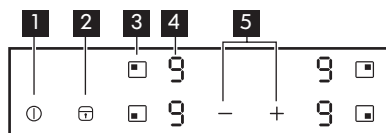

- 1** Одинарна зона нагрівання (180 мм) 1700 Вт із функцією додаткової потужності 1800 Вт
- 2** Одинарна зона нагрівання (145 мм) 1400 Вт із функцією додаткової потужності 1500 Вт
- 3** Панель керування
- 4** Одинарна зона нагрівання (210 мм) 2200 Вт із функцією додаткової потужності 2400 Вт
- 5** Одинарна зона нагрівання (145 мм) 1400 Вт із функцією додаткової потужності 1500 Вт

Структура панелі керування











- 1** Вмикання та вимикання варильної поверхні.
- 2** Увімкнення та вимкнення функції Блокування / Захист від доступу дітей / Режим очищення.
- 3** Вибір зони нагрівання.



4 Дисплей налаштування потужності:  

5  Збільшення або зменшення ступеня підігріву.

Дисплеї налаштування потужності

Дисплей	Опис
	Зону готування вимкнено.
	Зона готування працює.
	Працює Booster.
 + цифра	Виникла несправність. Див. розділ «Усунення несправностей».
	Зона готування ще гаряча (залишкове тепло).
	Працює функція Блокування / Захист від доступу дітей / Режим очищення.
	Посуд невідповідний, надто малий або на зоні нагрівання немає посуду.
	Автоматичне вимикання працює.

Індикатор залишкового тепла

 **ПОПЕРЕДЖЕННЯ!**  Поки світиться індикатор, залишається ризик отримання опіків від залишкового тепла.

Тепло для процесу готування їжі генерується індукційними зонами нагрівання безпосередньо в дні посуду. Склокераміка нагрівається від тепла посуду.

Індикатор  з'являється, коли зона нагрівання гаряча.

Також може з'явитися індикатор:

- для сусідніх зон нагрівання, навіть якщо ви їх не використовуєте,
- коли посуд стоїть на холодній зоні нагрівання,
- коли варильна поверхня вимкнена, але зона нагрівання ще гаряча.

Індикатор зникає, коли зона нагрівання охолоне.

Щоденне користування

Увімкнення і вимкнення

Торкніться  на 1 секунду, щоб увімкнути або вимкнути прилад.

Автоматичне вимикання

Ця функція автоматично вимикає прилад у разі, якщо:

- усі зони нагрівання вимкнені;

- після ввімкнення приладу не встановлено налаштування потужності;
- символ чимось накритий (каструлю, ганчіркою тощо) більш ніж на 10 секунд;
- зону нагрівання не було вимкнено через певний час, не відбулося зміни налаштування потужності або має місце перегрівання (наприклад, коли з каструлі випіла вся рідина). Загориться символ . Перш ніж знову використовувати прилад, потрібно встановити зону нагрівання на .

Налаштування потужності	Автоматичне вимикання через
-	6 годин
-	5 годин
	4 години
-	1,5 години

Якщо використовується неподходящий посуд, то на дисплеї з'являється і через 2 хвилини індикатор даної зони нагрівання відключається.

Регулювання налаштування потужності

Щоб вибрати зону нагрівання, торкніться сенсорної кнопки , яка відповідає потрібній зоні нагрівання. На дисплеї підсвічується ступінь нагрівання ().

Щоб збільшити ступінь нагрівання, використовуйте сенсорну кнопку .

Щоб зменшити ступінь нагрівання, використовуйте сенсорну кнопку .

Одночасно торкніть і , щоб вимкнути зону нагрівання.

Використання функції Booster

Функція Booster забезпечує індукційні зони нагрівання додатковою потужністю.

Щоб увімкнути функцію для зони нагрівання:

спершу виберіть зону нагрівання, а потім встановіть максимальне налаштування нагріву. Торкайтеся , доки не засвітиться .

Щоб вимкнути функцію:

торкніться . Приблизно через 10 хвилин, індукційні зони нагрівання автоматично повертаються до налаштування потужності .

Блокування / Режим очищення

Під час роботи зони нагрівання можна заблокувати панель керування. Це запобігає випадковій зміні встановленого налаштування потужності.

Використовуйте цю функцію для очищення поверхні варильної панелі під час готування, якщо це необхідно.

Спочатку встановіть налаштування потужності.

Для запуску функції натисніть . Символ світлитиметься протягом 4 секунд.

Щоб вимкнути функцію, торкніться . Вмикається ступінь потужності, встановлений попередньо.



При вимиканні приладу також вмикається ця функція.

Захист від доступу дітей





Ця функція запобігає випадковому вмиканню приладу.

Для активації функції:





- увімкніть прилад за допомогою . Не встановлюйте налаштування потужності.

- Торкніться та утримуйте  протягом 4 секунд. Засвітиться символ .
- Вимкніть прилад за допомогою .

Для вимкнення функції:

- Увімкніть прилад за допомогою . Не встановлюйте налаштування потужності. Торкніться та утримуйте  протягом 4 секунд. Засвітиться символ .
- Вимкніть прилад за допомогою .









Щоб скасувати функцію лише на один період готування:

- Увімкніть прилад за допомогою . Засвітиться символ .
- Торкніться та утримуйте  протягом 4 секунд. Встановіть налаштування потужності через 10 секунд. Приладом можна користуватися.
- При вимиканні приладу за допомогою  функція працюватиме знову.

OffSound Control (вимкнення й увімкнення звукових сигналів)

Спочатку звукові сигнали приладу увімкнені.

Увімкнення та вимкнення звукових сигналів:

1. Вимкніть прилад.
2. Торкніться  та утримуйте протягом 3 секунд. Дисплей засвітиться та вимкнеться.
3. Торкніться  та утримуйте протягом 3 секунд. На дисплеї з'явиться  на передній лівій зоні та  або  на передній правій зоні.
4. Торкніться сенсорної кнопки задньої правої зони , щоб вибрати одну із таких функцій:
 -  – звукові сигнали вимкнено;
 -  – звукові сигнали увімкнено.

Для підтвердження вашого вибору почекайте 10 секунд, поки прилад автоматично вимкнеться.

Якщо функцію налаштовано на , ви почуєте звуковий сигнал лише тоді, коли:

- ви торкаєтесь .
- ви щось поставили на панель керування.

 Якщо виникла проблема з електропостачанням і прилад було вимкнено, то попередні налаштування не зберігаються.

Функція обміну потужністю

Якщо активні декілька зон, а споживана потужність перевищує можливості електромережі, ця функція розподіляє доступну потужність між усіма зонами готування. Варильна поверхня контролює налаштування підігріву для захисту запобіжників будинку.

- Зони готування згруповано за розташуванням і кількістю фаз у варильній поверхні. Кожна фаза має максимальне електричне навантаження. Якщо потужність варильної поверхні в межах однієї фази досягає максимально допустимого значення, потужність зон готування буде автоматично знижено.
- Якщо одночасно активована більш ніж одна зона нагрівання, потужність знижується та розподіляється між усіма активованими зонами. Розподіл потужності триває доти, доки зони залишаються активованими. Якщо одну з них деактивовано, зони нагрівання не почнуть працювати на повну потужність. Розподіл потужності припиняється лише тоді, коли всі зони нагрівання або варильна поверхня вимкнені.
- На дисплеї ступеня нагрівання зон зі зниженою потужністю встановлене значення ступеня нагрівання змінюється зниженим показником ступеня нагрівання.

- Зачекайте, доки показник на дисплеї не припинить блимати, або зменште ступінь нагрівання обраної зони готування. Зони готування і далі працюватимуть зі зниженою потужністю. За потреби змініть ступінь нагрівання зон готування вручну.

Можливі комбінації розподілу потужності між зонами готування зображено на ілюстрації.

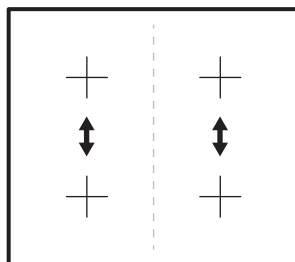

Таблиця страв

Ступені нагріву	Використовуйте для:	Час (хв)	Поради
1	Підтримання готової страви теплою.	у разі необхідності	Накрийте посуд кришкою.
1 - 2	Голландський соус, розтоплення: масло, шоколад, желатину.	5 - 25	Час від часу перемішуйте.
1 - 2	Замочити: збитих омлетів, запіканки з яєць.	10 - 40	Готуйте з кришкою.
2 - 3	Приготування рису та страв на основі молока, розігрівання готових страв.	25 - 50	Додайте до рису щонайменше вдвічі більше рідини, перемішайте молочні страви через половину часу готування.
3 - 4	Тушкування овочів, риби, м'яса.	20 - 45	Додайте кілька столових ложок води. Перевіряйте кількість води під час готування.
4 - 5	Готування картоплі й інших овочів на парі.	20 - 60	Налийте на дно каструлі води рівнем 1-2 см. Перевіряйте кількість води під час готування. Тримайте кришку на каструлі.
4 - 5	Готуйте більшу кількість їжі, тушкованих супів та супів.	60 - 150	До 3 л рідини плюс інгредієнти.

Ступені нагріву	Використовуйте для:	Час (хв)	Поради
6 - 7	Легідне смаження: шніцелів, кордон блю, відбивних, фрикадельок, сардельок, печінки, борошняної підливки, яєць, омлетів, оладок.	у разі необхідності	За потреби перевертайте продукти.
7 - 8	Інтенсивне смаження дерунів, філе, стейків.	5 - 15	За потреби перевертайте продукти.
9	Кип'ятіння води, готування макаронів, обсмажування м'яса (гуляш, тушковане м'ясо), приготування картоплі фри.		
	Кип'ятіння великої кількості води. Увімкнено Booster.		

 Дані в таблиці є орієнтовними.

Рекомендації щодо посуду

 **ПОПЕРЕДЖЕННЯ!** Див. розділи з інформацією щодо техніки безпеки.

Який посуд використовувати

Використовуйте лише посуд, придатний для індукційних варильних поверхонь. Посуд має бути виготовлений з феромагнітного матеріалу, такого як:

- чавун;
- емальована сталь;
- вуглецева сталь;
- нержавіюча сталь (більшість видів);
- алюміній з феромагнітним покриттям або феромагнітним листом.

Щоб визначити, чи підходить каструля або сковорода, зверніть увагу на наявність символу  (зазвичай нанесений на дно посуду). Також можна піднести магніт до дна посуду. Якщо він прикріплюється до дна знизу, посуд працюватиме на індукційній варильній поверхні.

Для забезпечення оптимальної ефективності завжди використовуйте

каструлі та сковороди з плоским дном, яке рівномірно розподіляє тепло. Нерівність дна негативно впливає на потужність і теплопровідність.

Спосіб використання

Мінімальний діаметр дна каструлі/сковорода для різних зон нагрівання

Для забезпечення належної роботи варильної панелі, посуд має мати підходящий мінімальний діаметр, а також накривати одну чи більше крапок, позначених на поверхні варильної панелі.

Слід завжди використовувати ту зону нагрівання, яка найкраще відповідає діаметру дна посуду.

Зона готування	Діаметр посуду [мм]
Задня ліва	125 - 145
Передня ліва	125 - 210
Задня права	150 - 180
Передня права	125 - 145

Порожні каструлі/сковороди та посуд з тонким дном

Не використовуйте порожній посуд або каструлі/сковороди з тонким дном на варильній поверхні, оскільки це унеможлиблює контроль температури або автоматичне вимкнення, якщо температура занадто висока. Це може призвести до пошкодження посуду або варильної поверхні. Якщо виникла така ситуація, не торкайтеся нічого і зачекайте, доки всі елементи охолонуть.

Якщо з'являється повідомлення про помилку, зверніться до розділу «Усунення проблем».

Поради та рекомендації Шуми під час готування

Коли зона нагрівання увімкнена, вона може деякий час гудіти. Це притаманно всім індукційним зонам нагрівання та не впливає на роботу або термін служби приладу. Шум залежить від посуду, що використовується. Якщо шум спричиняє значні незручності, може допомогти зміна посуду.

Звичайні робочі шуми індукційної плити

Індукційна технологія полягає у створенні електромагнітних полів для генерування тепла безпосередньо на дні посуду.

Каструлі та сковороди можуть викликати різноманітні шуми або вібрацію залежно від виготовлення. Опис шумів:



- **Тихий гул (як трансформатор):** Цей шум виникає під час приготування їжі за високої температури. Він залежить від кількості електроенергії, переданої від варильної панелі до посуду. Шум припиняється або стихає, коли рівень тепла зменшується.
- **Тихий свист:** Цей шум виникає, якщо кухонний посуд порожній. Він

припиняється після наповнення посуду рідиною чи їжею.

- **Потріскування:** Цей шум виникає під час використання посуду, що складається з різних матеріалів, накладених один на одного. Він викликаний вібраціями поверхонь, де стикаються різні матеріали. Шум виникає на посуді й може змінюватись залежно від кількості їжі або рідини та способу приготування (наприклад, кип'ятіння, тушкування, смаження).
- **Гучний свист:** Цей шум виникає під час використання посуду, що складається з різних матеріалів, накладених один на одного, на максимальній потужності, а також на двох зонах приготування. Шум припиняється або стихає, коли рівень тепла зменшується.
- **Шум вентилятора:** Для належної роботи електронної системи потрібно регулювати температуру варильної панелі. Для цього варильна панель оснащена вентилятором охолодження, який активується для зниження та регулювання температури електронної системи. Вентилятор також може продовжувати працювати після вимкнення приладу, якщо виявлена температура варильної панелі все ще занадто гаряча після його вимкнення.
- **Ритмічні звуки, подібні до цокання годинника:** Цей шум виникає лише тоді, коли працюють принаймні три зони приготування, і припиняється або стихає після вимкнення якоїсь із них. Описані шуми є нормальним елементом описаної індукційної технології та не повинні розглядатися як дефекти.

Догляд та чистка

Загальна інформація

-  **ПОПЕРЕДЖЕННЯ!** Перш ніж чистити прилад, вимкніть його й зачекайте, доки він охолоне.
-  **ПОПЕРЕДЖЕННЯ!** З міркувань безпеки забороняється чистити прилад струменем пари або водою під високим тиском
-  **ПОПЕРЕДЖЕННЯ!** Гострі предмети та абразивні засоби чищення пошкодять цей прилад. Чистіть прилад та видаляйте бруд водою та миючим розчином після кожного використання. Прибирайте також залишки миючих засобів.
-  Подряпини або темні плями на склокераміці, що не піддаються видаленню, не впливають на роботу приладу

Видалення залишків їжі та стійких плям

Пластик, алюмінієву фольгу, продукти, що містять цукор, потрібно негайно видаляти, використовуючи шкребок. Шкребок — найкращий інструмент для очищення скляної поверхні. Він не постачається разом з приладом. Шкребок для чищення слід прикладати до поверхні варильної панелі під нахилом і видаляти рештки, проводячи лопаткою по поверхні. Очистіть прилад вологою ганчіркою з невеликою кількістю рідини для миття посуду. Потім витріть скляну поверхню насухо за допомогою чистої серветки.

Вапняні та водянні розводи, бризки жиру та плями з металевим відблиском необхідно видаляти після охолодження приладу. Використовуйте з цією метою лише спеціальний очищувач для склокераміки або нержавіючої сталі.





Усунення проблем

-  **ПОПЕРЕДЖЕННЯ!** Див. розділи з інформацією щодо техніки безпеки.

Дії в разі виникнення проблем

Проблема	Можлива причина	Спосіб вирішення
Прилад не вмикається або не працює.	Варильну поверхню не під'єднано до мережі або під'єднано неправильно.	Перевірте, що варильну поверхню правильно під'єднано до мережі. Див. схему підключення.

Проблема	Можлива причина	Спосіб вирішення
	Запобіжник перегорів.	Переконайтеся в тому, що запобіжник є причиною несправності. Якщо запобіжник перегорає знову, зверніться до авторизованого спеціаліста зі встановлення.
	Упродовж 10 секунд не встановлено ступінь потужності.	Увімкніть варильну панель знову і встановіть налаштування потужності менше ніж за 10 секунд.
	Ви торкнулися двох або більше символів одночасно.	Не торкайтеся більше одного символу за один раз.
	На панелі керування є плями води або жиру.	Очистіть панель управління і зачекайте кілька секунд, перш ніж знову увімкнути прилад.
Варильна панель вимикається після звукового сигналу. Коли ви вимикаєте варильну панель, то чуєте звуковий сигнал.	Ви поклали щось на один або більше символів на панелі керування.	Приберіть сторонній предмет із символів.
Прилад вимикається.	Символ  чимось накритий.	Приберіть сторонній предмет із символів.
Не вмикається Індикатор залишкового тепла.	Зона не нагрівається, тому що працює недовго.	Якщо зона нагрівання працює досить довго, але не нагрівається, зверніться до центру післяпродажного обслуговування.
Налаштування потужності змінюється між двома значеннями.	Працює Функція обміну потужністю.	Див. розділ «Щоденне користування».
Символи нагріваються.	Посуд має занадто великий розмір або знаходиться занадто близько до панелі керування.	За можливості ставте великий посуд на задні зони нагрівання.
При торканні символу на панелі керування немає жодного сигналу.	Сигнали деактивовано.	Увімкніть сигнали. Див. «Щоденне користування» > «OffSound Control».

Проблема	Можлива причина	Спосіб вирішення
Відображається  .	Автоматичне вимикання працює.	Вимкніть варильну панель, а потім знову увімкніть її.
Відображається  .	Працює функція Захист від доступу дітей або Блокування.	Див. розділ «Щоденне користування».
 і відображається число.	Сталася помилка роботи варильної поверхні.	Від'єднайте прилад від електромережі на певний час. Від'єднайте запобіжник від мережі будинку. Підключіть його знову. Якщо  з'явиться знову, зверніться до уповноваженого спеціаліста зі встановлення.
Відображається  .	Сталася помилка функціонування варильної поверхні, оскільки в посуді википіла вся вода. Працює функція Автоматичне вимикання із захистом від перегрівання для зон.	Вимкніть варильну панель. Приберіть гарячий посуд. Знову увімкніть зону приблизно через 30 секунд. Якщо проблема була пов'язана з посудом, повідомлення про помилку зникне. Індикатор залишкового тепла може продовжувати світитися. Зачекайте, доки посуд охолоне. Перевірте, чи підходить посуд для використання на варильній поверхні. Див. «Рекомендації щодо посуду».



У разі несправності, спробуйте знайти вирішення проблеми згідно з рекомендованими діями в разі виникнення проблем. Якщо проблему неможливо вирішити, зверніться до вашого магазину ІКЕА або до центру післяпродажного обслуговування. Повний список контактних центрів ІКЕА наведено наприкінці цієї інструкції з експлуатації.



У разі неправильного користування приладом або його встановлення не вповноваженим майстром зі встановлення візит фахівця центру післяпродажного обслуговування або продавця може бути платним навіть у гарантійний період

Технічні дані

Табличка з технічними даними

MODEL 000.000.00 21552 Made in ... PI-000000-0 © Inter IKEA Systems B.V. 2019	IKEA of Sweden AB SE - 343 81 Älmhult  Design and Quality IKEA of Sweden	Model 00000000	Тип 60 GAD DC AU 6.9kW	
		PNC 000 000 000 00	S No220V-240V AC 50-60 Hz	

На малюнку вище показано зображення таблички з технічними даними приладу. Фактична табличка з технічними даними розташована внизу корпусу. Серійний номер є унікальним для кожного виробу. Шановний клієнте, зберігайте додаткову табличку з технічними даними разом з

інструкцією з експлуатації. Це допоможе нам у наданні вам допомоги завдяки точному визначенню саме вашої варильної панелі у випадку, якщо вам знадобиться допомога в майбутньому. Дякуємо за вашу допомогу!

Енергоефективність

Інформацію про виріб наведено відповідно до Регламенту екологічного проектування

Ідентифікатор моделі		VILSTA 905.577.25
Тип варильної поверхні		Вбудована варильна поверхня
Кількість зон для готування		4
Технологія підігріву		Індукція
Діаметр круглих зон для готування (Ø)	Передня ліва	21.0 см
	Задня ліва	14.5 см
	Передня права	14.5 см
	Задня права	18.0 см
Споживання електроенергії однією зоною для готування (EC electric cooking)	Передня ліва	174.2
	Задня ліва	Вт•год/кг 183.9
	Передня права	Вт•год/кг 177.2
	Задня права	Вт•год/кг 176.3
		Вт•год/кг

Споживання електроенергії варильною поверхнею (EC electric hob)	177.9 Вт•год/кг
IEC / EN 60350-2, BS EN 60350-2 — Електричні побутові прилади для готування їжі — частина 2: Варильні поверхні — Способи вимірювання продуктивності.	

енергозбереження

Дотримуючись наведених нижче порад, ви можете зберігати енергію під час щоденного готування.

- Підігриваючи воду, наливайте лише потрібний об'єм.
- Якщо можливо, накривайте посуд кришкою.

- Розміщуйте посуд безпосередньо в центрі зони нагрівання.
- Використовуйте залишкове тепло для підтримання страви теплою або розтоплювання продуктів.

Охорона довкілля

Здавайте на повторну переробку матеріали, позначені відповідним символом . Викидайте упаковку у відповідні контейнери для вторинної сировини. Допоможіть захистити навколишнє середовище та здоров'я інших людей і забезпечити вторинну переробку електричних і електронних

приладів. Не викидайте прилади, позначені відповідним символом , разом з іншим домашнім сміттям. Поверніть продукт до заводу із вторинної переробки у вашій місцевості або зверніться до місцевих муніципальних органів влади.

ГАРАНТІЯ ІКЕА

Протягом якого часу діє гарантія ІКЕА?

Ця гарантія діє протягом 5 років, починаючи з дня, коли ви придбали свій прилад виробництва ІКЕА. Потрібно зберігати товарний чек як доказ факту придбання вами товару. У разі виконання ремонтних робіт за гарантією термін дії гарантії на прилад не продовжується.

Хто здійснюватиме гарантійне обслуговування?

Обслуговуюча організація ІКЕА надасть обслуговування через власний сервісний центр або через авторизовану партнерську сервісну мережу.

Що дає ця гарантія?

Гарантія діє у разі несправності приладу, спричиненої конструктивними або фізичними дефектами. Вона вступає в дію з дня придбання приладу в ІКЕА. Дія цієї гарантії розповсюджується виключно на прилади, які експлуатуються у побутових умовах. Винятки представлені в розділі "На що не розповсюджується дія гарантії?" Впродовж гарантійного періоду витрати на усунення несправності, тобто ремонт, запчастини та транспортні витрати, будуть покриватися гарантією, за умови що до приладу можна дістатися для проведення ремонту без додаткових витрат і що несправність спричинена конструктивним або фізичним дефектом, який покривається гарантією. На цих

умовах застосовуються положення директив ЄС (№ 99/44/EG) та відповідних місцевих нормативних актів. Замінені частини стають власністю IKEA.

Що зробить IKEA для виправлення проблеми?

Призначена IKEA обслуговуюча організація обстежить прилад і прийме рішення на свій розсуд, чи розповсюджується дія гарантії на наявну несправність. Якщо буде прийнято рішення, що наявна несправність підпадає під дію гарантії, обслуговуюча організація IKEA або авторизований партнер через свій сервісний центр на свій розсуд або відремонтують несправний прилад, або замінять його на такий самий або аналогічний.

На що не розповсюджується дія гарантії?

- Звичайний знос.
- Свідоме ушкодження, ушкодження через необережність, ушкодження, спричинене недотриманням інструкції з експлуатації, неправильне встановлення або підключення до мережі, напруга в якій відрізняється від тієї, на яку розрахований прилад, ушкодження, спричинене хімічною або електрохімічною реакцією, іржею, корозією або дією води, включаючи, не обмежуючись цим, ушкодження, викликані надміру високим вмістом вапна у водопровідній воді або аномальними умовами навколишнього середовища
- Частини, що підлягають заміні, включаючи батарейки та лампи.
- Нефункціональні та декоративні елементи, які не впливають на нормальну експлуатацію приладу, включаючи будь-які подряпини та можливі відмінності в кольорі.
- Випадкові ушкодження, спричинені іншими об'єктами або речовинами, а також під час чищення чи розблокування фільтрів, дренажних систем або дозаторів миючих засобів.

- Пошкодження таких частин: склокераміка, аксесуари, кошики для посуду і столових приборів, трубки живлення та дренажу, ізоляція, лампочки та плафони до них, екрани, ручки, чохла та частини чохла.
- Сказане не стосується пошкоджень, котрі, як можна довести, були спричинені виробничими дефектами.
- Випадки, коли дефект неможливо виявити під час візиту майстра.
- Ремонт, виконаний не призначеним обслуговуючим персоналом та/або авторизованим підрядником з партнерської сервісної мережі чи ремонт із застосуванням неоригінальних запчастин.
- Ремонт, спричинений неправильним встановленням або встановленням, що не відповідає специфікаціям.
- Експлуатація приладу в не побутовому середовищі, тобто з професійною метою.
- Пошкодження, які виникли під час транспортування. Якщо клієнт транспортує виріб додому чи в інше місце, IKEA не несе відповідальності за будь-які пошкодження, які виникнуть під час транспортування. Утім, якщо IKEA доставляє виріб за вказаною клієнтом домашньою адресою, пошкодження, які виникнуть під час доставки, буде відшкодовано цією гарантією.
- Вартість виконання першого встановлення приладу IKEA. Утім, якщо постачальник послуг IKEA або його вповноважений партнер із технічного обслуговування ремонтуватиме чи заміноватиме прилад відповідно до умов цієї гарантії, за потреби постачальник послуг або його вповноважений партнер із технічного обслуговування повторно встановить відремонтований прилад або наданий замість несправного новий прилад.

Дія цього обмеження не розповсюджується на безаварійні роботи, виконані кваліфікованим спеціалістом з використанням оригінальних запчастин з

метою адаптувати даний прилад до специфікацій з техніки безпеки іншої країни - члена ЄС.

Як застосовується законодавство країни

Гарантія IKEA дає вам специфічні законні права, які відповідають вимогам місцевого законодавства, що різняться у різних країнах, або навіть або перевершують їх.

Сфера дії

Для приладів, придбаних в одній з країн ЄС і перевезених в іншу країну ЄС, обслуговування надаватиметься в рамках умов гарантії, які діють у новій країні перебування. Обов'язок виконувати сервісне обслуговування в рамках гарантії існує лише за умов що:

- прилад відповідає технічним специфікаціям країни, в якій подана заявка на гарантійне обслуговування, і був встановлений з дотриманням цих специфікацій;
- прилад відповідає вимогам і був встановлений з дотриманням вказівок, вміщених в Інструкції з монтажу та Інформації про техніку безпеки, що міститься в Інструкції користувача;

Спеціальний післяпродажний сервісний центр для приладів виробництва IKEA:

Звертайтеся, будь ласка, в післяпродажний сервісний центр IKEA, щоб:

1. подати заявку на гарантійне обслуговування;
2. попросити роз'яснень щодо встановлення приладу виробництва IKEA у спеціальних кухонних меблях компанії IKEA. Сервісна служба не надає роз'яснень, пов'язаних з:
 - встановленням кухонних меблів компанії IKEA як таких;
 - підключенням до мережі електроживлення (якщо прилад постачається без вилки та кабелю), водопостачання та газопостачання,

оскільки такі роз'яснення мають надаватися авторизованим інженером сервісного центру.

3. попросити роз'яснення щодо змісту інструкції користувача та специфікацій приладу виробництва IKEA.

Щоб забезпечити отримання від нас найкращої допомоги, перш ніж звертатися до нас, будь ласка, уважно прочитайте Інструкцію з монтажу та/або розділ Інструкції користувача, вміщений у цьому буклеті.

Як з нами зв'язатися, якщо вам потрібні наші послуги



Будь ласка, ознайомтесь зі змістом останньої сторінки цього посібника, де міститься повний перелік призначених контактних осіб IKEA і вказано їхні телефонні номери.



Щоб ми могли обслужити вас якнайшвидше, рекомендуємо вам скористатися номерами телефонів, вказаними в цьому посібнику. Завжди звертайтеся до вміщених у цьому буклеті номерів щодо конкретного приладу, з приводу якого вам потрібна допомога. Перед тим, як нам зателефонувати, переконайтеся, що ви маєте під рукою номер виробу IKEA (8-значний код) та серійний номер (8-значний код, який можна знайти на інформаційній табличці) для пристрою, по якому вам потрібна наша допомога.

**ЗБЕРІГАЙТЕ ТОВАРНИЙ ЧЕК!**

Це - ваш доказ факту придбання приладу. Він потрібний для того, щоб скористатися гарантією. Зауважте, що в товарному чеку зазначено також артикул виробу ІКЕА та номер (8-значний код) кожного приладу, який ви купуєте.

Вам потрібна додаткова допомога?

Щоб отримати відповіді на будь-які додаткові запитання, не пов'язані з післяпродажними послугами приладів, зверніться в найближчий центр обслуговування клієнтів магазинів ІКЕА. Перш ніж звертатися до нас, радимо уважно прочитати документацію приладу.

Садржај

Информације о безбедности	215	Нега и чишћење	229
Безбедносна упутства	218	Решавање проблема	230
Инсталација	220	Технички подаци	232
Прикључење на електричну мрежу	221	Енергетска ефикасност	232
Опис производа	223	Еколошка питања	233
Свакодневна употреба	224	ИКЕА ГАРАНЦИЈА	233
Табела за кување	226		
Смернице за посуђе	227		

Задржано право измена.

Информације о безбедности

Пре инсталације и коришћења уређаја, пажљиво прочитајте приложено упутство. Произвођач није одговоран уколико услед неправилне инсталације и употребе уређаја дође до повреда и оштећења. Чувајте упутство за употребу поред уређаја ради даљих подешавања.

Безбедност деце и осетљивих особа

- Овај уређај могу да користе деца старија од 8 година и особе са смањеним физичким, чулним или менталним способностима, као особе којима недостају искуство и знање, уколико им се обезбеди надзор или им се дају упутства у вези са употребом уређаја на безбедан начин и уколико схватају могуће опасности. Децу млађа од 8 година, као и особе са веома тешким и сложеним инвалидитетом, треба држати даље од уређаја, осим ако су под сталним надзором.
- Децу треба контролисати како се не би играла са уређајем .
- Држите сву амбалажу даље од деце и одложите је на одговарајући начин.

- УПОЗОРЕЊЕ: Уређај и његови доступни делови могу бити врели током коришћења. Држите децу и кућне љубимце даље од уређаја када уређај ради и када се хлади.
- Ако овај апарат има уређај за безбедност деце, треба га активирати.
- Деца не смеју да обављају чишћење и корисничко одржавање уређаја без надзора.

Опште мере безбедности

- Овај уређај је намењен само за кување.
- Овај уређај је намењен за употребу у једном домаћинству у затвореним просторима.
- Уређај се може користити у канцеларијама, хотелским собама, мотелима, пансионима, сеоским туристичким домаћинствима и сличним објектима за смештај где употреба не би превазилазила (просечан) ниво потрошње по домаћинству.
- УПОЗОРЕЊЕ: Уређај и његови доступни делови могу бити врели током коришћења. Треба бити пажљив како би се избегло додиривање грејних елемената.
- Уређајем немојте управљати помоћу спољашњег тајмера или засебног система даљинског управљања.
- УПОЗОРЕЊЕ: Опасно је остављати храну на грејној плочи да се пржи на масти или уљу без надзора, јер може доћи до пожара.
- Никада немојте водом гасити пожар током кувања. Искључите уређај, а затим прекријте пламен, нпр. противпожарним ћебетом или поклопцем.
- ОПРЕЗ: Процес кувања мора да се надгледа. Краткотрајан процес кувања мора да се надгледа непрекидно.

- УПОЗОРЕЊЕ: Опасност од пожара: Немојте одлагати предмете на површине за кување.
- Предмете од метала, попут ножева, виљушки, кашика и поклопаца, не треба стављати на грејну површину јер могу постати врели.
- Не користите овај уређај пре него што га уградите.
- Искључите уређај из електричног напајања пре одржавања.
- Немојте користити парочистач за чишћење уређаја.
- Након коришћења, искључите плочу за кување помоћу команде и немојте се уздати у детектор за посуду.
- Уколико стаклено керамичка површина / стаклена површина напукне, искључите уређај и извадите кабл за напајање из зидне утичнице. У случају да је уређај прикључен на мрежу директно преко разводне кутије, извадите осигурач да бисте искључили уређај из напајања. У оба случаја, обратите се овлашћеном сервисном центру.
- Уколико је кабл за напајање оштећен, мора да га замени произвођач, овлашћени сервисни центар или квалификована лица како би се избегла опасност.
- УПОЗОРЕЊЕ: Користите само штитнике за плочу за кување дизајниране од стране произвођача уређаја за кување или оне коју су од стране произвођача уређаја у упутствима за употребу наведени као погодни или штитнике за плочу за кување који су инкорпорирани у уређају. Коришћење неодговарајућих штитника за плочу за кување може изазвати несреће.

Безбедносна упутства

Инсталирање

⚠ УПОЗОРЕЊЕ! Овај уређај мора да инсталира овлашћени инсталатер.

i Придржавајте се упутстава за склапање које сте добили уз уређај.

- Уклоните комплетну амбалажу.
- Немојте да инсталирате или користите оштећен уређај.
- Неопходно је придржавати се минималног растојања од других уређаја и кухињских елемената.
- Увек водите рачуна приликом померања уређаја зато што је тежак. Увек користите заштитне рукавице и затворену обућу.
- Заптитје исечене површине заптивним материјалом да бисте спречили да влага доведе до набреклина.
- Заштитите доњу страну уређаја од паре и влаге.
- Немојте монтирати уређај поред врата или испод прозора. Овим се спречава да врело посуђе за кување падне са уређаја када се отворе врата или прозор.
- Уверите се да је простор испод плоче за кување довољан за циркулацију ваздуха.
- Дно уређаја може да се загреје. Ако је уређај постављен изнад фиока, обавезно поставите незапаљиву разделну плочу испод уређаја како би се спречио приступ дну.

Прикључивање струе

⚠ УПОЗОРЕЊЕ! Ризик од пожара и струног удара.

- Сва прикључивања струје треба да обави овлашћени инсталатер.
- Уређај мора да буде уземљен ако симбол (⏏) није одштампан на

плочици са техничким карактеристикама.

- Пре извођења било каквих радова на уређају, кабл за напајање обавезно извадите из зидне утичнице.
- Уверите се да су параметри на плочици са техничким карактеристикама компатибилни са одговарајућим параметрима електричне мреже за напајање.
- Проверите да ли је уређај правилно инсталиран. Лоше причвршћен или неодговарајући кабл или утикач (ако га има) може проузроковати прегревавање електричног прикључка.
- Користите одговарајући електрични кабл за напајање.
- Не дозволите да се електрични кабл запетља.
- Проверите да ли је инсталирана заштита од струног удара.
- Употребите кабл са стезаљком са растеређењем на вучу.
- Када уређај прикључујете на оближњу зидну утичницу водите рачуна да кабл за напајање или утикач (ако га има) не дођу у додир са врелим деловима уређаја или врелим посуђем.
- Немојте да користите адаптере са више утичница и продужне каблове.
- Проверите да нисте оштетили мрежни утикач (ако га има) и мрежни кабл. Обратите се нашем овлашћеном сервисном центру или електричару ради замене оштећеног кабла за напајање.
- Заштита од удара делова под напоном и изолованих делова мора да се причврсти тако да не може да се уклони без алата.
- Прикључите главни кабл за напајање на зидну утичницу тек на крају инсталације. Водите рачуна да постоји приступ мрежном утикачу након инсталације.
- Ако је зидна утичница лабава, немојте да прикључујете мрежни утикач.

- Не вуците кабл за напајање како бисте искључили уређај. Кабл искључите тако што ћете извући утикач из утичнице.
- Користите само исправне раставне прекидаче: заштитне прекидаче, осигураче (осигураче са навојем треба скинути са носача), аутоматске заштитне прекидаче и контакторе.
- У електричној инсталацији мора постојати раставни прекидач који вам омогућава да искључите све фазе напајања уређаја. Ширина контактнoг отвора на изолацији уређаја мора да износи најмање 3 mm.

Употреба

⚠ УПОЗОРЕЊЕ! Постоји ризик од повреде, опекотина и струјног удара.

- Немојте да мењате спецификацију овог уређаја.
- Уклоните сво паковање, налепнице и заштитну фолију (ако је има) пре првог коришћења.
- Водите рачуна да отвори за вентилацију не буду запушени.
- Не остављајте уређај без надзора током рада.
- Подесите зону за кување на „искључено“ након сваке употребе.
- Немојте стављати прибор за јело или поклопце шерпи на зоне за кување. Они могу постати врели.
- Немојте руковати уређајем када су вам мокре руке или када је он у контакту са водом.
- Немојте користити уређај као радну површину или простор за одлагање.
- Ако је површина уређаја напукла, одмах га искључите из зидне утичнице. То спречава струјни удар.
- Корисници са пејсмејкером морају да одржавају растојање од најмање 30 cm од индукционих зона за кување када уређај ради.
- Када ставите храну у вруће уље, може да прсне.

⚠ УПОЗОРЕЊЕ! Ризик од пожара и експлозије

- Масти и уље када се загреју могу да ослободе запаљива испарења. Држите пламенове или загрејане предмете даље од масти и уља када кувате са њима.
- Испарења која ослобађају веома врела уља могу да изазову спонтано сагоревање.
- Употребљено уље, које може да садржи остатке хране, може да се запали на нижој температури него уље које се користи по први пут.
- Запаљиве материје или предмете натопљене запаљивим материјама немојте стављати унутар и поред уређаја или на њега.

⚠ УПОЗОРЕЊЕ! Постоји ризик од оштећења уређаја.

- Немојте стављати вруће посуђе на командну таблу.
- Не стављајте врео поклопац тигања на стаклену површину плоче за кување.
- Не дозволите да течност у посуђу за кување потпуно испари.
- Пазите да предмети или посуђе за кување не падну на уређај. Може се оштетити површина плоче.
- Немојте укључивати зоне за кување уколико је посуђе празно или га нема.
- Не стављајте алуминијумску фолију на уређај.
- Посуђе за кување направљено од ливеног гвожђа или са оштећеним доњим површинама може да направи огреботине на стаклу/стаклокерамици. Увек подигните ове предмете када треба да их померате по површини за кување.

Нега и чишћење

- Редовно чистите уређај да бисте спречили пропадање површинског материјала.
- Пре чишћења искључите уређај и оставите га да се охлади.

- Немојте користити млаз воде или пару за чишћење уређаја.
- Уређај чистите влажном меком крпом. Користите искључиво неутралне детерџенте. Немојте користити абразивне производе, абразивне јастућиће за чишћење, раствараче или металне предмете.

Сервисирање

- Ради оправке уређаја обратите се овлашћеном сервисном центру. Користите само оригиналне резервне делове.
- Када се ради о сијалицама унутар производа и резервних делова, сијалице које се продају засебно: Ове сијалице су намењене да издрже екстремне физичке услове у кућним апаратима, као што су температура,

вибрације, влага, или су намењене да сигнализирају информације о радном стању уређаја. Нису предвиђене за употребу у другим уређајима и нису погодне за осветљавање просторија у домаћинству.

Одлагање

⚠ УПОЗОРЕЊЕ! Ризик од повреде или гушења.

- Обратите се локалним органима да бисте сазнали како да одложите уређај у отпад.
- Искључите утикач кабла за напајање уређаја из мрежне утичнице.
- Исеците мрежни електрични кабл на месту које је близу уређаја и одложите га.

Инсталација

⚠ УПОЗОРЕЊЕ! Погледајте поглавља о безбедности.

Опште информације

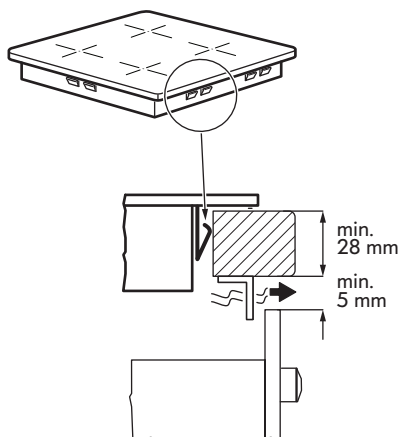
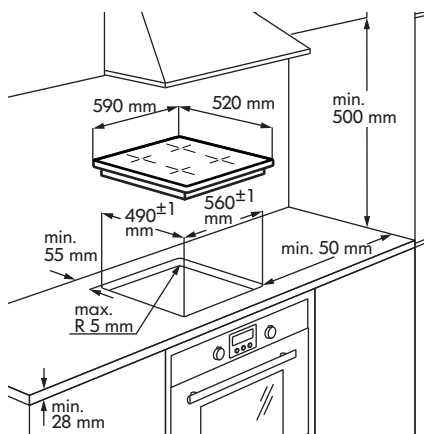

i Процес инсталације мора да прати законе, уредбе, директиве и стандарде (правила и прописи о електричној безбедности, правилна рециклажа у складу са прописима итд.) који су на снази у земљи коришћења!

- Више информација о инсталацији потражите у упутству за монтажу.
- Ако испод плоче за кување нема рерне, испод уређаја инсталирајте разделну таблу према упутству за монтажу.
- Не користите силиконски заптивач између уређаја и радне плоче.

Прикључење на електричну мрежу

⚠ УПОЗОРЕЊЕ! Погледајте поглавља о безбедности.

⚠ УПОЗОРЕЊЕ! Сва прикључивања струје мора да обави овлашћени инсталатер.

Прикључење на електричну мрежу

- Пре прикључивања, проверите да ли номинални напон уређаја наведен на плочици са техничким карактеристикама одговара доступном напону инсталације. Плочица са техничким карактеристикама налази се на доњој површини кућишта плоче за кување.
- Пратите дијаграм повезивања (налази се на доњој површини кућишта плоче за кување).
- Користите само оригиналне резервне делове које обезбеђује сервис резервних делова.
- Плоча за кување се испоручује са каблом за повезивање. Да бисте заменили оштећени струни кабл, користите тип кабла: H05V2V2-F или сличан, који подноси температуру од 70°C или вишу. Кабл за напајање сме да замени искључиво квалификовани електричар.
- еханизам искључења треба да буде уграђен у фиксну електричну мрежу.
- Веза и линкови везе морају бити изведени као што је приказано на дијаграму повезивања.
- Уређај је двоструко изолован и не захтева прикључак за уземљење.
- Прикључни кабл причврстите помоћу кабловских спона или стезаљки.
- Уређај ради или на 50 Hz или 60 Hz и не захтева никакву додатну радњу од квалификованог електричара да би се пребацио са једне фреквенције на другу.

Шема повезивања

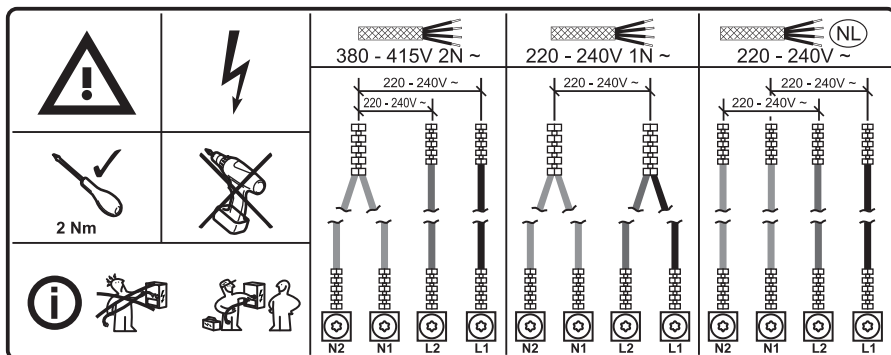

Боје проводника			
N2	N1	L2	L1
Плава	Плава - Сива	Браон	Црна

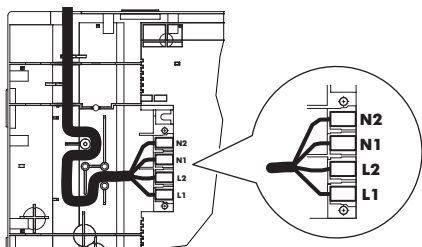

све зоне за кување спремне за употребу.Поставите шерпу са мало воде на зону за кување и подесите накратко степен снаге за сваку зону за кување на максималан ниво.

i Ако се на дисплеју појави симбол **E3** или **E8** након што по први пут укључите плочу за кување, погледајте одељак „Решавање проблема”.

i Сигурно притегните завртње прикључка!

Када повежете плочу за кување са електричном мрежом, проверите да ли су

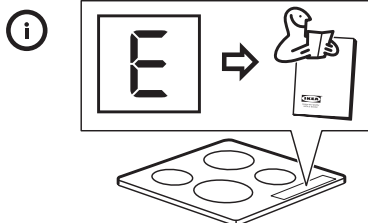
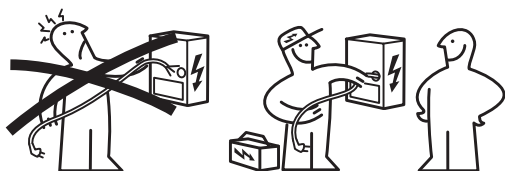

Опис производа

Шема површине за кување

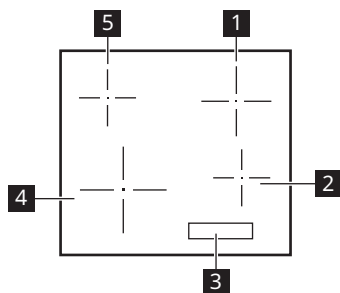

- 1** Једна зона за кување (180 mm) 1700 W, са појачањем 1800 W
- 2** Појединачна зона за кување (145 mm) 1400 W, са појачањем за брзо загревање 1500 W
- 3** Командна табла
- 4** Једна зона за кување (210 mm) 2200 W, са појачањем 2400 W
- 5** Једна зона за кување (145 mm) 1400 W, са појачањем 1500 W

Изглед командне табле

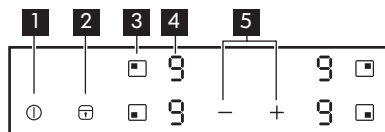

- 1** За укључивање или искључивање плоче за кување.
- 2** За активирање и деактивирање опције Контролна брава/ Блок. за безб. деце/ Режим чишћења.
- 3** За избор зоне за кување.
- 4** Дисплеј степена снаге: , - , .
- 5** За повећање или смањење степена топлоте.

Прикази на дисплеју степена снаге

Дисплеј	Опис
	Зона за кување је деактивирана.
-	Зона за кување ради.
	Booster ради.
+ цифра	Дошло је до квара. Погледајте одељак „Решавање проблема“.

Дисплеј	Опис
	Зона за кување је још врућа (преостала топлота).
	Опције Контролна брава / Блок. за безб. деце/ Режим чишћења су укључене.
	Неодговарајућа, премала или одсутна посуда на зони за кување.
	Аутоматско искључивање ради.

Индикатор преостале топлоте

УПОЗОРЕЊЕ! Док год је индикатор укључен, постоји ризик од опекотина због присуства преостале топлоте.

Индукционе зоне за кување производе топлоту неопходну за процес кувања директно на дну посуђа за кување. Стаклокерамичка плоча се загрева топлотом посуђа.

Индикатор је укључен када је зона за кување врела.

Индикатор се може такође укључити:

- за околне зоне за кување чак и ако их не користите,
- кад се врело посуђе стави на хладну зону за кување,
- кад се плоча за кување искључи, али је зона за кување и даље врела.

Индикатор се гаси кад се зона за кување охлади.

Свакодневна употреба

Укључивање / искључивање

Додирните на 1 секунду да укључите / искључите уређај.

Аутоматско искључивање

Функција аутоматски искључује уређај ако:



- Све зоне за кување су деактивиране.
- степен снаге не подесите након што укључите плочу за кување.
- Симбол је покривен неким предметом (тигањ, крпа, итд.) дуже од 10 секунди.
- не деактивирате зону за кување након одређеног времена, не промените степен снаге или дође до прегревања (нпр. кад је садржај у посуди остављен да ври до испаравања). Пали се симбол

. Пре поновне употребе, морате да подесите зону за кување на .

Подешавање снаге	Аутоматско искључивање после
	6 сати
	5 сати
	4 сата
	1,5 сати



Ако се користи неодговарајуће посуђе за кување, на дисплеју се пали а након 2 минута индикатор зоне за кување се деактивира.

Подешавање степена снаге

Да бисте подесили зону за кување, додирните сензорско поље  које се односи на ову зону. На дисплеју се приказује индикација степена топлоте ().

Додирните  да бисте повећали степен топлоте.



Додирните  да бисте смањили степен топлоте.

Истовремено додирните  и  да бисте деактивирали зону за кување.

Коришћење функцијеBooster

ФункцијаBooster даје индукционим зонама за кување додатну снагу на располагање.

Да бисте активирали функцију за зону за кување: прво подесите зону за кување и подесите максимални ниво топлоте.

Додирните  док се  не укључи.

Да бисте деактивирали функцију: додирните .



Након највише 10 минута, индукционе зоне за кување се аутоматски враћају на  поставку снаге.

Контролна брава / Режим чишћења

Можете да закључате командну таблу и да оставите зоне за кување да раде. Тиме се спречава случајна промена подешеног степена снаге.

-  Користите ову функцију по потреби, када желите да очистите површину плоче за кување, током времена кувања.

Најпре подесите степен снаге.

Да бисте стартовали функцију додирните . Символ  се пали на 4 секунде.





Да бисте зауставили ову функцију додирните . Укључује се степен снаге који сте раније подесили.

Када искључите уређај, такође заустављате и ову функцију.





Блок. за безб. деце

Ова функција спречава случајан рад уређаја.





Да бисте активирали функцију:

- Укључите уређај помоћу . Не подешавајте степен снаге.
- Додирните  на 4 секунде. Символ  се пали.
- Искључите уређај помоћу .

Да бисте деактивирали функцију:

- Укључите уређај помоћу . Не подешавајте степен снаге. Додирните  на 4 секунде. Символ  се пали.
- Искључите уређај помоћу .





Да бисте деактивирали функцију само за један пут:

- Укључите уређај помоћу . Символ  се пали.
- Додирните  на 4 секунде. У року од 10 секунди подесите степен снаге. Можете да користите уређај.
- Кад искључите уређај помоћу , функција поново ради.



OffSound Control (Укључивање и искључивање звукова)

Првобитно се активирају звучни сигнали уређаја.

Активирање и деактивирање звучних сигнала:

1. Искључите уређај.
2. Додирните  на 3 секунде. Дисплеј се укључује, а затим искључује.
3. Додирните  на 3 секунде. Дисплеј приказује  на левој предњој зони и  или  на десној предњој зони.

4. Додирните сензор на десној задњој зони  да бисте одабрали нешто од следећег:

-  – звуци су искључени,
-  – звуци су укључени.

Да бисте потврдили избор сачекајте 10 секунди док се уређај не искључи аутоматски.

Када је функција постављена на , можете чути звуке једино када:

- додирнете .
- ставите нешто на командну таблу.

 Ако постоји проблем са снабдевањем електричном енергијом и уређај се искључи, он неће сачувати претходна подешавања.

Функција размене снаге

Ако је активно неколико зона, а укупна снага пређе ограничење потрошње, ова функција ће расподелити расположиву електричну енергију на све зоне за кување. Плоча за кување регулише подешавања топлоте како би заштитила осигураче у кућној инсталацији.

- Зоне за кување су груписане према локацији и броју фаза у плочи за кување. Свака фаза има максимално електрично оптерећење. Ако плоча за кување достигне максималну расположиву снагу за једну фазу, снага зона за кување ће се аутоматски смањити.

- Ако се активира више од једне зоне кувања у исто време, снага се смањује и дистрибуира између свих активираних зона. Расподела енергије се одржава докле год су зоне активиране. Зоне се неће вратити у пуно снагу ако се нека од њих деактивира. Расподела енергије се завршава само када се све зоне или плоча за кување деактивирају.
- Подешавање топлоте редукованих зона мења се између почетно одабраног и смањеног подешавања топлоте.
- Сачекајте док дисплеј престане да трепће или смањите подешавање топлоте последње изабране зоне за кување. Зоне за кување ће наставити да раде уз смањено подешавање топлоте. По потреби ручно промените подешавање топлоте зона за кување. Погледајте на слици могуће комбинације расподеле електричне енергије међу зонама за кување.

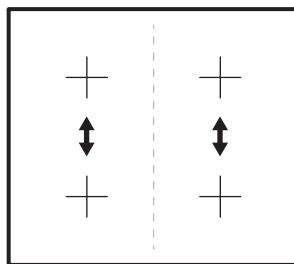

Табела за кување

Подешавање степена топлоте	Користити за:	Време (мин)	Савети
1	Догревање скуване хране.	по потреби	Ставите поклопац на посуду.

Подешавање степена топлоте	Користити за:	Време (мин)	Савети
1 - 2	Сос холандез, топљени: ма-слац, чоколаду, желатин.	5 - 25	Повремено промешајте.
1 - 2	Учврстили: ваздушасте омлете, кувана јаја.	10 - 40	Кувајте са стављеним поклопцем.
2 - 3	Динстање јела са пиринчем и млеком, подгревање готових јела.	25 - 50	Додати најмање два пута више течности од количине пиринча, а јела са млеком промешати на пола времена кувања.
3 - 4	Динстање поврћа, рибе и меса.	20 - 45	Додајте неколико кашичица воде. Проверите количину воде током процеса.
4 - 5	Кромпир и друго поврће кувано на пари.	20 - 60	Дно шерпе прекријте са 1-2 ст воде. Проверите ниво воде током процеса. Држите поклопац на лонцу.
4 - 5	Кување већих количина хране, јела и супа.	60 - 150	До 3 л течности и састојци.
6 - 7	Тихо пржење: одрезак, телећи „кордон бле“, котлети, фаширане шницле, кобасице, цигерица, запршка, јаја, палачинке, крофне.	по потреби	Окрените по потреби.
7 - 8	Јако пржење, рендани кромпир, печења, шницле.	5 - 15	Окрените по потреби.
9	Кување воде, кување теста, запецање меса (гулаш, говеђи рибић), помфрит.		
	Довођење велике количине воде до кључања. Функција Booster је активирана.		

 Подаци у табели су само смернице.

Смернице за посуђе

 **УПОЗОРЕЊЕ!** Погледајте поглавља о безбедности.

Које посуде користити

Користите само посуђе које је погодно за индукцијске плоче. Посуђе мора бити

направљено од феромагнетног материјала, попут:

- ливено гвожђе;
- емајлирани челик;
- угљенични челик;
- нерђајући челик (већина типова);
- алуминијум са феромагнетним премазом или феромагнетна плоча.

Да бисте утврдили да ли су шерпа или тигањ одговарајући, проверите симбол  (обично је утиснут на дну посуђа). Такође можете да принесете магнет дну. Ако се прилепи за доњу страну, посуђе ће радити на индукционој плочи за кување.

Да бисте осигурали оптималну ефикасност, увек користите шерпе и тигање са равним дном које равномерно распоређује топлоту. Ако је дно неравно, то ће утицати на провођење снаге и топлоте.

Како да користите

Минимални пречник дна шерпе/ тигања за различите зоне за кување

Да бисте осигурали да плоча за кување ради правилно, посуђе мора да има одговарајући минимални пречник, као и да покрије једну или више референтних тачака назначених на површини плоче за кување.

Увек користите зону за кување која најбоље одговара пречнику дна посуде.

Зона за кување	Пречник посуђа [mm]
Задња лева	125 - 145
Предња лева	125 - 210
Задња десна	150 - 180
Предња десна	125 - 145

Празне или шерпе/тигањи са танким дном

Немојте користити празне шерпе/тигање или посуђе са танким дном на плочи за кување пошто она неће моћи да прати температуру, или ће се аутоматски искључити ако је температура превисока. То може довести до оштећења посуде или површине плоче за кување. Ако дође до такве ситуације, не дирајте ништа и сачекајте да се сви делови охладе.

Ако се појави порука о грешци, погледајте одељак „Решавање проблема“.

Напомене/савети Звукови током кувања

Када је зона за кување активна, може кратко да бруји. Ово је карактеристично за све индукционе зоне за кување и не нарушава ни функцију ни век трајања уређаја. Звукови зависе од посуде која се користи. Ако то изазива знатне сметње, можда ће помоћи ако промените посуду.

Нормални звукови у току рада индукционе плоче за кување

Технологија индукције се заснива на стварању електромагнетних поља за стварање топлоте директно на дну посуде. Шерпе и тигањи могу да изазову разне звукове или вибрације у зависности од тога како су израђене. Ови звукови су описани на следећи начин:

- **Ниско брујање (као трансформатор):** овај звук се производи када се кува на високом нивоу топлоте. Заснива се на количини енергије која се преноси са површине за кување на посуду. Звук престаје или се стишава када се ниво топлоте смањи.
- **Тихо звиждање:** овај звук се производи када је посуда за кување празна. Престаје када се течност или храна ставе у посуду.
- **Пуцкетање:** овај звук се јавља код посуђа које је израђено од слојева различитих материјала. Узроковано је вибрацијама површина на којима се састају различити материјали. Звук се

јавља код посуде и може да варира у зависности од количине хране или течности и начина кувања (нпр. кување, динстање, пржење).

- **Гласно звиждање:** овај звук се јавља код посуђа које је израђено од слојева различитих материјала, и када се додатно користе при максималној излазној снази, као и на две зоне за кување. Звук престаје или се стишава када се ниво топлоте смањи.
- **Звукови вентилатора:** за правилан рад електронског система неопходно је регулисати температуру површине за кување. У ту сврху, површина за кување је опремљена вентилатором за хлађење, који се активира како би се

смањила и регулисала температура електронског система. Вентилатор такође може да настави да ради након искључивање уређаја ако је детектована температура површине за кување и даље превиока након искључивање.

- **Ритмички звуци, слично звуку који откуцава сат:** овај звук се јавља само када најмање три зоне кувања раде и нестаје или слаби када се нека од њих искључи. Описани звукови су нормалан елемент описане индукционе технологије и не треба их посматрати као недостатке.

Нега и чишћење

Опште информације

⚠ УПОЗОРЕЊЕ! Пре чишћења искључите уређај и оставите га да се охлади.

⚠ УПОЗОРЕЊЕ! Из безбедносних разлога немојте чистити уређај парним чистачима нити уређајима за чишћење под високим притиском.

⚠ УПОЗОРЕЊЕ! Оштри предмети и абразивна средства за чишћење могу да оштете уређај. Након сваке употребе очистите уређај и уклоните остатке хране водом и детерџентом за прање судова. Уклоните, такође, остатке средства за чишћење.

i Огреботине или тамне мрље на стаклокерамици које се не могу уклонити не угрожавају нормалан рад уређаја.

Уклањање остатака и упорних остатака

Храну која садржи шећер, пластику или остатке алуминијумске фолије треба уклонити одједном. Стругач је најбољи алат за чишћење стаклене површине. Не испоручује се са уређајем. Поставите стругач на површину плоче за кување под углом и уклоните остатке тако што ћете клизати сечивом по површини. Очистите уређај влажном крпом и са мало детерџента за прање судова. На крају, обришите стаклену површину сувом чистом крпом.





Колутове од каменца, воде, трагове прскања масти или промене на боји сјајних металних делова треба уклонити након што се уређај охлади. Користите само специјализовано средство за чишћење стаклокерамике или нерђајућег челика.

Решавање проблема

 **УПОЗОРЕЊЕ!** Погледајте поглавља о безбедности.

Шта учинити ако...

Проблем	Могући узрок	Решење
Не можете да укључите уређај нити да га користите.	Плоча за кување није прикључена на електрично напајање или није правилно прикључена.	Проверите да ли је плоча за кување правилно прикључена на електрично напајање. Погледајте електричну шему.
	Осигурач је прегорео.	Проверите да осигурач није узрок квара. Уколико осигурач непрекидно прегоревала, обратите се овлашћеном инсталатеру.
	Нисте подесили степен снаге у року од 10 секунди.	Поново укључите плочу за кување и подесите степен снаге за мање од 10 секунди.
	Истовремено сте додирнули два или више симбола.	Додируј само један по један симбол.
	На командној табли постоје мрље од воде или масти.	Очистите командну таблу и сачекајте неколико секунди пре него што је поново активирате.
Звучни сигнал се оглашава и плоча за кување се искључује. Звучни сигнал се оглашава када се плоча за кување искључи.	Ставили сте нешто преко једног или више симбола на командној табли.	Уклоните предмет са симбола.
Уређај се искључује.	Ставили сте нешто на симбол  .	Уклоните предмет са симбола.
Индикатор преостале топлоте се не укључује.	Зона за кување није загрејана јер је коришћена само кратко време.	Уколико је зона радила довољно дуго да буде загрејана, обратите се после продајном сервису.
Подешавање степена снаге мења се између два нивоа.	Функција размене снаге је укључена.	Погледајте одељак „Свакодневна употреба“.

Проблем	Могући узрок	Решење
Симболи постају врели.	Посуђе за кување је превелико или сте га ставили преблизу командама.	Уколико је могуће, ставите велико посуђе за кување на задње зоне.
Нема сигнала кад додирнете симбол на командној табли.	Сигнали су деактивирани.	Активирајте сигнале. Погледајте одељак „Свакодневна употреба” > „Off-Sound Control”.
 се пали.	Аутоматско искључивање ради.	Искључите и поново укључите плочу за кување.
 се пали.	Опција Блок. за безб. деце или Контролна брава је укључена.	Погледајте одељак „Свакодневна употреба”.
Пали се  и приказује се број.	Дошло је до грешке у плочи за кување.	Искључите плочу за кување из струје на неко време. Искључите осигурач из кућне струјне мреже. Прикључите поново. Ако се  поново укључује, обратите се овлашћеном инсталатору.
 се пали.	Дошло је до грешке у плочи за кување јер се течност кувањем испарила из шерпе. Аутоматско искључивање и заштита од прегревања зона је укључена.	Искључите плочу за кување. Уклоните вруће посуђе за кување. Након отприлике 30 секунди, поново активирајте зону. Ако је посуђе за кување представљало проблем, нестаје порука о грешци. Индикатор преостале топлоте може да остане укључен. Оставите посуђе за кување да се довољно охлади. Проверите да ли је ваше посуђе за кување компатибилно са плочом за кување. Погледајте одељак „Водич за посуђе”.







Ако постоји грешка, покушајте да је отклоните следећи упутства за решавање проблема. Ако проблем не може да се реши, обратите се ИКЕА продавници или после продајном сервису. На крају овог приручника за корисника можете да

нађете комплетан списак именованих контаката компаније ИКЕА.

- i** Ако сте погрешно користили уређај, или инсталацију није извршио овлашћени инсталатор, посета техничара или продавца после продајног сервиса не може се бити бесплатна, чак ни у гарантном року.

Технички подаци

Плочница са техничким карактеристикама

MODEL 000.000.00 21552	IKEA of Sweden AB SE - 343 81 Älmhult	Model 00000000	Typ 60 GAD DC AU 6.9kW
Made in ... PI-000000-0 © Inter IKEA Systems B.V. 2019	 Design and Quality IKEA of Sweden	PNC 000 000 000 00	S No 220V-240V AC 50-60 Hz
			
			

Горња слика служи као пример плочице са техничким карактеристикама уређаја. Стварна плочица са техничким карактеристикама налази се на дну кућишта. Серијски број је специфичан за сваки производ.

Молимо вас да додатну плочицу са техничким карактеристикама чувате

заједно са овим корисничким приручником. То ће нам омогућити да вам боље помогнемо јер тако можемо прецизно да идентификујемо вашу плочу за кување, у случају да вам у будућности затреба наша помоћ. Хвала вам на помоћи!

Енергетска ефикасност

Лист са информацијама о производу у складу са прописима о еко-дизајну

Идентификација модела	VILSTA 905.577.25
Врста плоче за кување	Уградна плоча за ку- вање
Број зона за кување	4
Технологија загревања	Индукција

Пречник кружних зона за кување (Ø)	Предња лево Задња лево Предња десно Задња десно	21.0 cm 14.5 cm 14.5 cm 18.0 cm
Потрошња енергије по зони за кување (EC electric cooking)	Предња лево Задња лево Предња десно Задња десно	174.2 Wh/kg 183.9 Wh/kg 177.2 Wh/kg 176.3 Wh/kg
Потрошња енергије плоче за кување (EC electric hob)		177.9 Wh/kg
IEC/EN 60350-2, BS EN 60350-2 – Електрични апарати за кување који се користе у домаћинству – Део 2: Грејне плоче – Методе за мерење перформанси.		

Уштеда електричне енергије

Електричну енергију можете да уштедите током свакодневног кувања ако пратите доле наведене савете.

- Када загревате воду, користите само онолико воде колико вам треба.
- По могућности на посуде увек ставите поклопце.
- Посуду ставите тачно на средину зоне за кување.
- За догревање или отапање хране користите преосталу топлоту.

Еколошка питања

Рециклирајте материјале са симболом . Паковање одложите у одговарајуће контејнере ради рециклирања. Помозите у заштити животне средине и људског здравља као и у рециклирању отпадног материјала од електронских и

електричних уређаја. Уређаје обележене симболом  немојте бацати заједно са смећем. Производ вратите у локални центар за рециклирање или се обратите општинској канцеларији.

ИКЕА ГАРАНЦИЈА

Колико дуго важи ИКЕА гаранција?

Ова гаранција важи 5 година од оригиналног датума куповине вашег уређаја у компанији ИКЕА. Оригинални рачун је неопходан као доказ о куповини. Ако се сервисирање уређаја обавља у оквиру гаранције, овим се неће продужити гарантни рок.

Ко ће обавити сервисирање?

Сервисер компаније ИКЕА обезбедиће услугу путем сопствене сервисне службе или мреже овлашћених партнера.

Шта покрива ова гаранција?

Овом гаранцијом покривени су кварови уређаја који су изазвани грешкама у конструкцији или материјалу, почев од датума куповине у компанији ИКЕА. Гаранција важи само ако се уређај употребљава за кућне потребе. Изузеци су наведени под насловом „Шта није

покривено овом гаранцијом?“ Током гарантног периода, трошкови отклањања кварова, нпр. поправке, резервни делови, рад и путни трошкови, под условом да је уређају могуће приступити ради поправке без додатних трошкова. На ове услове примењују се смернице ЕУ (бр. 99/44/ЕГ) и одговарајући локални прописи. Замењени делови постају власништво компаније ИКЕА.

Шта ће ИКЕА учинити да отклони проблем?

Изабрани сервисер компаније ИКЕА испитаће производ и одлучити, по сопственом нахођењу, да ли је покривен овом гаранцијом. Уколико се сматра да је покривен, сервисер компаније ИКЕА или њен овлашћени партнер преко сопствене сервисне службе, према сопственом нахођењу потом ће, или поправити неисправан производ или га заменити истим или сличним.

Шта није покривено овом гаранцијом?

- Нормално хабање.
- Намерно оштећење или оно настало услед немара, оштећење проузроковано непоштовањем упутства за употребу, неисправном инсталацијом или прикључивањем на погрешан напон, оштећење изазвано хемијском или електро-хемијском реакцијом, рђа, корозија или оштећење од воде, укључујући ограничавања на оштећења изазвана великом количином каменца у доводу воде, оштећење настало услед нетипичних услова у окружењу.
- Потрошни делови укључујући батерије и лампице.
- Делови који немају функцију и украсни делови који не утичу на нормалну употребу уређаја, укључујући било какве огреботине и могуће разлике у боји.
- Случајно оштећење проузроковано страним телима или супстанцама, чишћењем или одблокирањем филтера, система за одвод или фиока за детерђент.

- Оштећење следећих делова: керамичког стакла, додатака, корпе за посуђе, корпе прибора за јело, доводних и одводних цеви, заптивки, сијалица и поклопаца сијалица, екрана, дугмади, кућишта и делова кућишта. Изузев у случајевима када је могуће доказати да су таква оштећења настала услед грешака у производњи.
- Случајеви у којима није било могуће установити било какав квар током посете техничара.
- Поправке које нису обављене од стране нашег изабраног сервисера и/или овлашћених сервисних партнера, или у случају када нису коришћени оригинални делови.
- Поправке проузроковане погрешном уградњом или које нису урађене у складу са спецификацијом.
- Употреба уређаја ван домаћинства, тј. у професионалне сврхе.
- Оштећења приликом транспорта. Уколико купац транспортује производ до своје куће или неке друге адресе, ИКЕА није одговорна за било какву штету која може настати током транспорта. Међутим, уколико ИКЕА испоручи производ на адресу купца, штета настала током овакве испоруке биће покривена гаранцијом.
- Трошкови обављања иницијалне инсталације ИКЕА уређаја. Међутим, уколико сервисер компаније ИКЕА или њен овлашћени партнер поправи или замени уређај под условима ове гаранције, сервисер компаније ИКЕА ће поново инсталирати оправљени уређај или инсталирати нови, уколико је неопходно. Ово ограничење се не односи на рад који није проузроковао грешке а изведен је од стране квалификованог лица, уз употребу наших оригиналних делова, а како би се уређај прилагодио безбедносним техничким спецификацијама друге државе чланице ЕУ.

Како се примењује закон државе

Гаранција компаније ИКЕА даје вам одређена законска права, којом се покривају или превазилазе локални захтеви. Међутим, ови услови ни на који начин не ограничавају права потрошача описана у локалним прописима.

Подручје важења

За уређаје који су купљени у једној држави ЕУ а затим однети у другу државу ЕУ, сервисирање ће бити обезбеђено у оквиру гарантних услова који су уобичајени у новој држави. Обавеза пружања услуга сервисирања у оквиру гаранције постоји само ако је уређај усаглашен и инсталиран у складу са:

- техничким спецификацијама државе у којој је начињен гарантни захтев;
- Упутством за монтажу и Упутством о безбедности у упутству за употребу.

Послепродајно сервисирање за ИКЕА уређаје:

Молимо вас да се без оклевања обратите послепродајној сервисној служби компаније ИКЕА да бисте:

1. упутили захтев за сервисирање под овом гаранцијом;
2. тражили појашњење у вези са инсталацијом ИКЕА уређаја у предвиђеном ИКЕА кухињском намештају. Сервис неће пружити објашњења која се односе:
 - на монтажу целе ИКЕА кухиње;
 - прикључивање на струју (уколико се апарат испоручује без утикача и кабла), на воду и на гас, јер такве радове мора да обави техничко лице овлашћеног сервиса.
3. тражили појашњење у вези са садржајем и спецификацијама у упутству за употребу овог ИКЕА уређаја.

Да бисте од нас добили најбољу могућу помоћ, молимо вас да пажљиво прочитате одељак Упутство за монтажу и/или Упутство за употребу ове брошуре, пре него што нам се обратите.

Како да дођете до нас ако вам је потребна наша услуга



Молимо вас да погледате последњу страницу овог упутства на којој ћете наћи комплетан списак именованих контаката компаније ИКЕА и одговарајућих телефонских бројева у националној мрежи.

i Како бисмо вам брзо пружили услугу, саветујемо вам да користите телефонске бројеве наведене на списку, на крају овог упутства. Када вам је потребна помоћ, увек користите бројеве наведене у брошури за одређени уређај. Пре него што нас позовете, обавезно имајте при руци број ИКЕА артикла (8-цифрени број) и серијски број (8-цифрени број који се налази на плочици са техничким карактеристикама) уређаја за који вам је потребна помоћ.

i САЧУВАЈТЕ РАЧУН! То је ваш доказ о куповини и неопходан је да би гаранција била важећа. Имајте на уму да су на рачуну такође наведени број и назив ИКЕА артикла (8-цифрена шифра) за сваки од уређаја који сте купили.

Да ли вам је потребна додатна помоћ?

За сва додатна питања која се не односе на послепродајно сервисирање вашег уређаја, обратите се контакт центру најближе ИКЕА продавнице. Пре него што нам се обратите, препоручујемо вам да пажљиво прочитате документацију о уређају.

Kazalo

Varnostne informacije	236	Vzdrževanje in čiščenje	248
Varnostna navodila	238	Odpravljanje težav	249
Namestitvev	240	Tehnični podatki	251
Električna povezava	241	Energijska učinkovitost	252
Opis izdelka	243	Skrb za okolje	252
Vsakodnevna uporaba	244	IKEINA GARANCIJA	252
Razpredelnica za peko	246		
Nasveti za posodo	247		

Pridržujemo si pravico do sprememb.

Varnostne informacije

Pred namestitvijo in uporabo naprave natančno preberite priložena navodila. Proizvajalec ni odgovoren za poškodbe in škodo, nastalo zaradi napačne namestitve in uporabe. Navodila shranite skupaj z napravo za poznejšo uporabo.

Varnost otrok in ranljivih oseb

- To napravo lahko otroci od osmega leta naprej ter osebe z zmanjšanimi telesnimi, čutnimi ali razumskimi sposobnostmi ali s pomanjkanjem izkušenj ter znanja uporabljajo le pod nadzorom ali če so dobile ustrezna navodila glede varne uporabe naprave in če se zavedajo nevarnosti, ki obstajajo. Otroci, mlajši od osem (8) let, ter osebe z visoko stopnjo invalidnosti se ne smejo približevati napravi, če niso pod nenehnim nadzorom.
- Otroci morajo biti pod nadzorom, da se ne igrajo z napravo .
- Vso embalažo hranite zunaj dosega otrok in jo ustrezno zavržite.
- **OPOZORILO:** Naprava in dostopni deli med uporabo postanejo vroči. Med uporabo in hlajenjem naprave naj bo naprava izven dosega otrok in hišnih ljubljencev.
- Če je naprava opremljena z zaščito za otroke, mora biti zaščita vklopljena.

- Otroci ne smejo izvajati čiščenja in uporabniškega vzdrževanja naprave, če ni zagotovljen nadzor.



Splošna varnost

- Ta naprava je namenjena le kuhanju.
- Ta naprava je namenjena zgolj uporabi v gospodinjstvu v notranjem okolju.
- Ta naprava se lahko uporablja v pisarnah, hotelskih sobah, sobah motelov, kjer nudijo prenočišča z zajtrkom, kmečkih turizmih in drugih podobnih nastanitvenih objektih, kjer takšna uporaba ne presega (povprečnih) ravni domače uporabe.
- OPOZORILO: Naprava in dostopni deli med uporabo postanejo vroči. Pazite, da se ne dotaknete grelcev.
- Naprave ne upravljajte z zunanjo programsko uro ali z ločenim sistemom za daljinsko upravljanje.
- OPOZORILO: Kuhanje na kuhalni plošči z maščobo ali oljem brez nadzora je lahko nevarno in lahko pripelje do požara.
- Ognja, ki nastane med kuhanjem, nikoli ne poskušajte pogasiti z vodo. Izklopite napravo in plamene prekrijte s požarno odejo ali pokrovom.
- POZOR: Kuhanje mora biti nadzorovano. Kratkotrajno kuhanje mora biti stalno nadzorovano.
- OPOZORILO: Nevarnost požara: Na kuhalnih površinah ne shranjujte predmetov.
- Ne postavljajte kovinskih predmetov, kot so noži, vilice, žlice in pokrovke na površino kuhalne plošče, ker se lahko segrejejo.
- Ne uporabljajte, preden jo namestite v vgrajeno strukturo.
- Pred vzdrževalnimi deli napravo izkjučite iz električnega omrežja.
- Za čiščenje naprave ne uporabljajte parnega čistilnika.

- Po uporabi kuhalne plošče jo izklopite s pomočjo tipke na njej, ne zanašajte se na tipalo za posodo.
- V primeru počene površine steklokeramične plošče izklopite napravo in jo izključite iz napajanja. Če je naprava priključena na električno omrežje neposredno preko razdelilne omarice, odstranite varovalko, da napravo izključite iz napajanja. V obeh primerih se obrnite na pooblaščen servisni center.
- Če je napajalni kabel poškodovan, ga mora v izogib nevarnostim zamenjati proizvajalec, zastopnik njegovega pooblaščenega servisnega centra ali druga strokovno usposobljena oseba.
- **OPOZORILO:** Uporabljajte samo varovala kuhalne plošče, ki jih je zasnoval proizvajalec kuhalne naprave ali ki jih proizvajalec naprave navede kot primerne v navodilih za uporabo, ali varovala kuhalne plošče, priložena napravi. Zaradi uporabe neprimernih varoval lahko pride do nezgode.

Varnostna navodila

Namestitev

-  **OPOZORILO!** Napravo mora namestiti pooblaščen monter.
-  Upošteвайте navodila za montažo, priložena napravi.
- Odstranite vso embalažo.
- Ne nameščajte ali uporabljajte poškodovane naprave.
- Upošteвайте predpisano najmanjšo razdaljo do drugih naprav in enot.
- Pri premikanju naprave bodite pazljivi, ker je težka. Vedno uporabljajte zaščitne rokavice in priloženo obutev.
- Izreze zatesnite s tesnilom, da vlaga ne povzroči nabrekanja.
- Spodnjo stran naprave zaščitite pred paro in vlago.

- Naprave ne nameščajte v bližino vrat ali pod okna. Na ta način preprečite, da bi vroča posoda padla z naprave, ko odprete vrata ali okno.
- Pod kuhalno ploščo mora biti dovolj prostora za kroženje zraka.
- Spodnji del naprave se lahko segreje. Če je naprava nameščena nad predale, pod njo namestite nevnemljivo ločevalno ploščo za preprečitev dostopa do spodnjega dela.

Električne povezave

-  **OPOZORILO!** Nevarnost požara in električnega udara.
- Vse priključitve na električno omrežje mora opraviti pooblaščen monter.

- Napravo morate ozemljiti, če na ploščici za tehnične navedbe ni simbola (□).
- Pred katerikoli posegom se prepričajte, da naprava ni priključena na električno omrežje.
- Preverite, ali so parametri s ploščice za tehnične navedbe združljivi z električno napetostjo omrežja.
- Naprava mora biti nameščena pravilno. Zaradi slabo pritrjenega in napačnega priključnega kabla ali vtiča (če je na voljo) se lahko pregreje priključek.
- Uporabite pravi električni priključni kabel.
- Priključni kabel se ne sme zaplesti.
- Prepričajte se, da je nameščena zaščita pred električnim udarom.
- Na kابل uporabite objemko za razbremenitev napetosti.
- Poskrbite, da se priključni kabel ali vtič (če obstaja) ne dotika vroče naprave ali posode, ko napravo vključite v bližnje vtičnice.
- Ne uporabljajte razdelilnikov in podaljškov.
- Pazite, da ne poškodujete vtiča (če obstaja) ali kabla. Za zamenjavo poškodovanega kabla se obrnite na naš pooblaščen servisni center ali električarja.
- Zaščita pred udarom električnega toka izoliranih delov in delov pod električno napetostjo mora biti pritrjena tako, da je ni mogoče odstraniti brez orodja.
- Vtič vtaknite v vtičnico šele ob koncu nameščanja. Poskrbite, da bo vtič dosegljiv tudi po namestitvi.
- Če je omrežna vtičnica zrahljana, ne vtičajte vtiča.
- Ne vlecite za električni priključni kabel, če želite izključiti napravo. Vedno povlecite za vtič.
- Uporabite le prave izolacijske naprave: odklopnike, varovalke (talilne varovalke odvijte iz nosilca), zaščitne naprave na diferenčni tok in kontaktorje.
- Električna napeljava mora vključevati izolacijsko napravo, ki omogoča odklop naprave iz omrežja na vseh stikalih. Izolacijska naprava mora imeti kontaktno odprtino s premerom vsaj 3 mm.

Uporaba



OPOZORILO! Nevarnost poškodbe, opeklin in električnega udara.

- Ne spreminjajte specifikacij te naprave.
- Pred prvo uporabo odstranite vso embalažo, etikete in zaščitno folijo (če obstaja).
- Prepričajte se, da prezračevalne odprtine niso ovirane.
- Naprave med delovanjem ne puščajte brez nadzora.
- Kuhališče izklopite po vsaki uporabi.
- Ne postavljajte jedilnega pribora ali pokrovk kozic na kuhališča. Lahko se močno segrejejo.
- Naprave se ne dotikajte z mokrimi rokami, ali kadar je v stiku z vodo.
- Naprave ne uporabljajte kot delovno površino ali površino za odlaganje.
- Če je površina naprave počena, takoj odklopite napravo iz napajanja. S tem preprečite električni udar.
- Osebe s srčnim spodbujevalnikom morajo biti med delovanjem naprave vsaj 30 cm oddaljene od indukcijskih kuhališč.
- Ko položite hrano v vroče olje, lahko olje pljuska na vse strani.



OPOZORILO! Obstaja nevarnost požara in eksplozije.

- Maščobe in olja lahko ob segrevanju sproščajo vnetljive hlape. Plamenov ali segretilih predmetov ne približujte maščobam in olju, kadar kuhate z njimi.
- Hlapi, ki jih sprošča zelo vroče olje, lahko povzročijo spontani vžig.
- Rabljeno olje, ki lahko vsebuje ostanke hrane, lahko povzroči požar pri nižji temperaturi kot olje, ki se uporablja prvič.
- Ne postavljajte vnetljivih izdelkov ali predmetov, ki so prepojeni z vnetljivimi izdelki, v napravo, blizu nje ali nanjo.



OPOZORILO! Obstaja nevarnost škode na napravi.

- Vroče posode ne postavljajte na nadzorno ploščo.

- Ne postavljajte vročega pokrova posode na stekleno površino kuhalne plošče.
- Ne dovolite, da iz posode povre vsa tekočina.
- Pazite, da predmeti ali posoda ne padejo na napravo. Površina se lahko poškoduje.
- Ne vklaplajte kuhališč, na katerih je prazna posoda ali pa so sploh ni nobene posode.
- Na napravo ne postavljajte aluminijaste folije.
- Posoda, ki je izdelana iz litega železa ali oz. ima poškodovano dno, lahko opraska steklo/steklokeramiko. Te predmete vedno dvignite, kadar jih morate premakniti na kuhalni površini.

Vzdrževanje in čiščenje

- Napravo redno čistite, da preprečite poškodbe materiala na površini.
- Preden se lotite čiščenja naprave, jo izklopite in počakajte, da se ohladi.
- Za čiščenje naprave ne uporabljajte vodnega pršča in pare.
- Napravo očistite z vlažno mehko krpo. Uporabljajte samo nevtralna čistilna sredstva. Za čiščenje ne uporabljajte

abrazivnih čistil, grobih gobic, topil ali kovinskih predmetov.

Servis

- Za popravilo naprave se obrnite na pooblaščen servisni center. Uporabite samo originalne rezervne dele.
- O žarnicah v izdelku in nadomestnih žarnicah, ki se prodajajo ločeno: Te žarnice so zasnovane za ekstremne pogoje v gospodinjskih aparatih, kot so izjemne temperature, vibracije in vlažnosti, ali za sporočanje informacij o delovanju aparata. Niso namenjene za uporabo drugje in niso primerne za sobno razsvetljavo v gospodinjstvu

Odlaganje



OPOZORILO! Nevarnost poškodbe ali zadušitve.

- Za informacije o pravilnem odlaganju naprave se obrnite na lokalno upravo.
- Napravo izključite iz napajanja.
- Odrežite električni priključni kabel tik ob napravi in napravo zavržite.

Namestitvev



OPOZORILO! Oglejte si poglavja o varnosti.

Splošne informacije

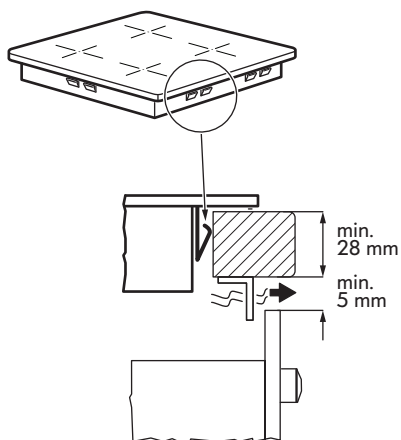
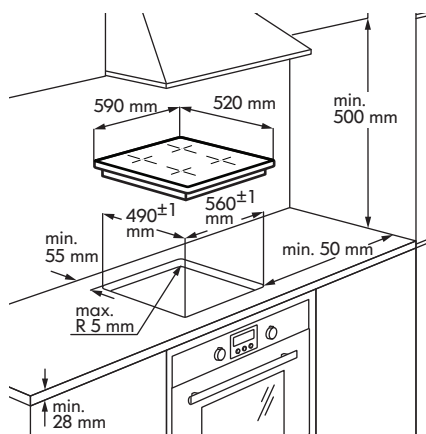

- i** Pri nameščanju je treba upoštevati trenutno veljavne zakone, predpise, direktive in standarde (pravila in predpise glede električne varnosti, ustrezno recikliranje v skladu s predpisi itd.) v državi uporabe!

- Za dodatne informacije o namestitvi si oglejte navodila za montažo.
- Če pod kuhhalno ploščo ni pečice, pod njo namestite ločevalno ploščo po navodilih za montažo.
- Med napravo in delovno površino ne nanašajte silikonske tesnilne mase.

Električna povezava

- ⚠ OPOZORILO!** Oglejte si poglavja o varnosti.
- ⚠ OPOZORILO!** Vse priključitve na električno omrežje mora opraviti pooblaščen monter.

Električne povezave

- Pred priključitvijo preverite, ali nazivna napetost naprave s ploščice za tehnične navedbe ustreza razpoložljivi napajalni napetosti. Ploščica za tehnične navedbe je na spodnjem delu kuhhalne plošče.
- Upoštevajte vezalno shemo (nahaja se na površini pod ohišjem kuhhalne plošče).
- Uporabite samo originalne nadomestne dele, ki jih dobite v trgovinah za rezervne dele.
- Kuhhalna ploščica ima priložen priključni kabel. Za zamenjavo poškodovanega napajalnega kabla uporabite vrsto kabla H05V2V2-F ali enakovreden kabel, ki prenese temperaturo 70°C ali višjo. Priključni kabel sme zamenjati le usposobljen električar.
- V fiksno ožičenje morate imeti vgrajena sredstva za odklop.
- Priključitev in povezovalne člene izpeljite, kot je prikazano na vezalni shemi.
- Naprava je dvojno izolirana in ne potrebuje ozemljitve.
- Priključni kabel pritrдите s kabelskimi objemkami ali sponkami.

- Naprava deluje pri 50 Hz ali 60 Hz in od usposobljenega električarja ne zahteva

dodatnega posega za preklapanje med frekvencami.

Vežalna shema

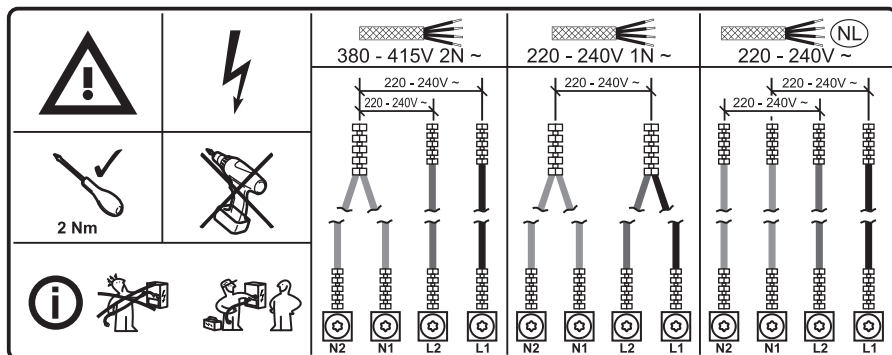

Barve ožičenja

N2	N1	L2	L1
Moder	Modra – siva	Rjava	Črna

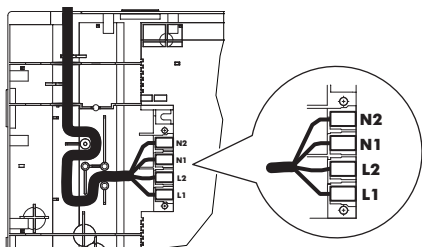

Ko kuhalno ploščo priključite na električno omrežje, preverite, ali so vsa kuhališča pripravljena za uporabo. Na kuhališče postavite posodo z nekaj vode in za kratek čas nastavite moč za vsako kuhališče na najvišjo stopnjo.

- Če se po prvem vklopu kahalne plošče na prikazovalniku prikaže simbol **E3** ali **E8**, si oglejte poglavje »Odpravljanje težav«.

- Trdno privijte priključne vijake!

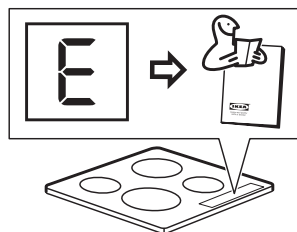
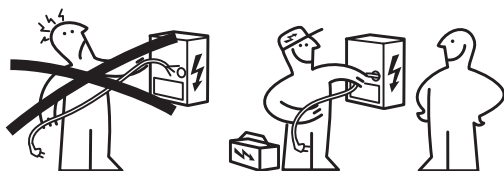

Opis izdelka

Postavitev kuhalne površine

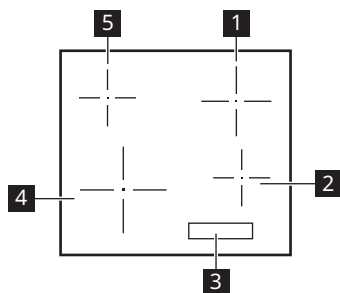

- 1** Enojno kuhališče (180 mm) 1.700 W s Booster 1800 W
- 2** Enojno kuhališče (145 mm) 1.400 W s Booster 1500 W
- 3** Upravljalna plošča
- 4** Enojno kuhališče (210 mm) 2.200 W s Booster 2400 W
- 5** Enojno kuhališče (145 mm) 1.400 W s Booster 1500 W

Postavitev upravljalne plošče

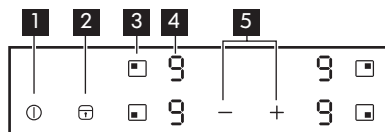

- 1** Za vklop ali izklop kuhalne plošče.
- 2** Za vklop in izklop Ključavnica / Varovalo za otroke / Način čiščenja.
- 3** Za izbiro kuhališča.
- 4** Prikazovalnik nastavitve moči: - .
- 5** Za povečanje ali zmanjšanje nastavitve toplote.

Prikazovalniki nastavitve moči

Prikazovalnik	Opis
	Kuhališče je izključeno.
-	Kuhališče deluje.
	Booster deluje.
+ številka	Napaka v delovanju. Oglejte si poglavje »Odpravljanje težav«.
	Kuhališče je še vedno vroče (akumulirana toplota).

Prikazovalnik	Opis
	Deluje funkcija Ključavnica / Varovalo za otroke/ Način čiščenja.
	Napačna ali premajhna posoda oz. na kuhališču ni posode.
	Samodejni izklop deluje.

Indikator akumulirane toplote

⚠ OPOZORILO! Dokler indikator sveti, obstaja nevarnost opeklin zaradi akumulirane toplote.

Indukcijska kuhališča ustvarjajo toploto, ki je potrebna za kuhanje, neposredno na dnu posode. Steklokeramiko segreje toplota posode.

Indikator zasveti, ko je kuhališče vroče.

Indikator lahko zasveti tudi:

- za sosednja kuhališča, četudi jih ne uporabljate,
- ko vročo posodo postavite na hladno kuhališče,
- ko je kahalna plošča izklopljena, vendar je kuhališče še vedno vroče.

Indikator ugasne, ko se kuhališče ohladi.

Vsakodnevna uporaba

① Vklop/izklop

Za vklop/izklop naprave eno sekundo pritisčajte polje ①.

Samodejni izklop

Funkcija samodejno izklopi napravo, če:

- so vsa kuhališča izklopljena.
- po vklopu naprave ne nastavite moči.
- s poljubnim predmetom (npr. posodo, krpo itd.) za več kot pribl. 10 sekund prekrijete simbol.
- po določenem času ne izklopite kuhališča ali ne spremenite nastavitve moči ali pride do pregrevanja (npr. ko voda v posodi povre). Zasveti simbol . Pred ponovno uporabo morate kuhališče nastaviti na .

Nastavitev moči	Samodejni izklop po
-	6 urah
-	5 urah

Nastavitev moči	Samodejni izklop po
	4 urah
-	1,5 ure

- i** V primeru uporabe neustrezne posode na prikazovalniku zasveti , po dveh minutah pa se indikator kuhališča izklopi.

Nastavljanje moči

Za izbiro kuhališča se dotaknite senzorskega polja , povezanega s tem kuhališčem. Prikazovalnik prikazuje nastavljeno stopnjo kuhanja ().

Za višanje stopnje kuhanja se dotaknite **+**.

Za nižanje stopnje kuhanja se dotaknite **-**.

Za izklop kuhališča se sočasno dotaknite **+** in **-**.

Uporaba funkcije Booster

Funkcija Booster zagotavlja dodatno moč za indukcijska kuhališča.

Za vklop funkcije za kuhališče: najprej nastavite kuhališče in nato najvišjo stopnjo segrevanja. Dotaknite se **+**, da zasveti .

Če želite izklopiti funkcijo: se dotaknite **—**.



Po največ 10 minutah, se indukcijska kuhališča samodejno povrnejo na nastavitve moči .

Ključavnica / Način čiščenja

Upravljalno ploščo lahko zaklenete, kuhališča pa lahko še vedno delujejo. Preprečuje nehoteno spreminjanje nastavitve moči.

-  Po potrebi uporabite funkcijo za čiščenje površine kupalne plošče med kuhanjem.

Najprej nastavite moč.

Za vklop funkcije se dotaknite . Simbol  zasveti za štiri sekunde.





Za izklop funkcije pritisnite . Vklopi se predhodno nastavljena moč.

Ko izklopite napravo, izklopite tudi to funkcijo.





Varovalo za otroke

Funkcija preprečuje nenameren vklop naprave.





Za vklop funkcije:

- Napravo vklopite z . Ne nastavite moči.
- Za štiri sekunde se dotaknite . Zasveti simbol .
- Napravo izklopite z .

Za izklop funkcije:

- Napravo vklopite z . Ne nastavite moči. Za štiri sekunde se dotaknite . Zasveti simbol .
- Napravo izklopite z .









Za izklop funkcije samo za en čas kuhanja:

- Napravo vklopite z . Zasveti simbol .
- Za štiri sekunde se dotaknite . V 10 sekundah nastavite moč. Napravo lahko uporabljate.
- Ko izklopite napravo z , se funkcija ponovno vklopi.

OffSound Control (Izklop in vklop zvokov)

Povotno se oglasijo zvoki naprave.

Vklop in izklop zvokov:

- Izklopite napravo.
- Za tri sekunde se dotaknite . Zaslon se vklopi in izklopi.
- Za tri sekunde se dotaknite . Na prikazovalniku se prikaže  na sprednjem levem kuhališču in  ali  na sprednjem desnem kuhališču.
- Dotaknite se senzorskega polja zadnjega desnega kuhališča , da izberete nekaj od naslednjega:
 -  – zvoki so izklopljeni,
 -  – zvoki so vklopljeni.

Za potrditev izbora počakajte 10 sekund, da se naprava samodejno izklopi.

Ko je funkcija nastavljena na , lahko zvoke slišite samo v naslednjih primerih:

- ko se dotaknete .
- na nadzorno ploščo položite predmet.

-  Če pride do težav z električnim napajanjem in se naprava izklopi, ne ohrani prejšnjih nastavitve.

Funkcija izmenjave moči

Če je vklopljenih več kuhališč in porabljena moč presega omejitve napajanja, ta funkcija razdeli razpoložljivo moč med vsemi kuhališči. Kuhalna plošča nadzoruje stopnjo kuhanja, da zaščiti varovalke električnega omrežja.

- Kuhališča so združena glede na mesto in število faz v kupalni plošči. Vsaka faza ima

največjo električno obremenitev. Če kuhalna plošča doseže omejitve največje razpoložljive moči v eni fazi, se moč kuhališč samodejno zmanjša.

- Če je vklopljeno več kot eno kuhališče hkrati, se moč zmanjša in porazdeli med vsa vklopljena kuhališča. Distribucija energije se ohrani, dokler so kuhališča vklopljena. Območja se ne bodo vrnila na polno moč, če je eden od njih ugasnjen. Porazdelitev moči se konča samo, ko so izključena vsa kuhališča ali kuhalna plošča.
- Prikazovalnik stopnje kuhanja za kuhališča z nižjo močjo se spreminja med prvotno izbrano stopnjo kuhanja in znižano stopnjo kuhanja.
- Počakajte, da prikazovalnik preneha utripati, ali znižajte stopnjo kuhanja zadnjega izbranega kuhališča. Kuhališča

bodo še naprej delovala z znižano stopnjo kuhanja. Po potrebi ročno spremenite stopnje kuhanja kuhališč.

Glejte sliko za možne kombinacije, pri katerih je mogoče moč porazdeliti med kuhališči.

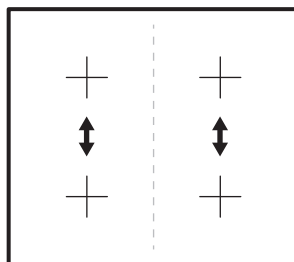

Razpredelnica za peko

Nastavitev segrevanja	Uporabite za:	Čas (min.)	Namigi
1	Kuhana živila ohranite topla.	po potrebi	Posodo pokrijte s pokrovom.
1 - 2	Holandska omaka, topljenje: maslo, čokolada, želatina.	5 - 25	Občasno premešajte.
1 - 2	Strjevanje: puhaste omlete, pečena jajca.	10 - 40	Kuhajte pokrito.
2 - 3	Počasno kuhanje riža in mlečnih jedi, pogrevanje pripravljenih jedi.	25 - 50	Vode dodajte vsaj dvakrat toliko, kot je riža, mlečne jedi na polovici postopka premešajte.
3 - 4	Kuhajte zelenjavo, ribe in meso na pari.	20 - 45	Dodajte nekaj žlic vode. Med postopkom preverite količino vode.
4 - 5	Skuhajte krompir in drugo zelenjavo na pari.	20 - 60	Pokrijte dno posode z 1-2 cm vode. Med postopkom preverite raven vode. Pokrov naj bo na posodi.

Nastavitev segrevanja	Uporabite za:	Čas (min.)	Namigi
4 - 5	Kuhanje večje količine hrane, enolončnice in juhe.	60 - 150	Do 3 l tekočine plus sestavine.
6 - 7	Lahko cvrtje: zrezek, telečji cordon bleu, zarebrnice, polpete, klobase, jetra, prežganje, jajca, palačinke, krofi.	po potrebi	Po potrebi obrnite.
7 - 8	Težko cvrtje, praženi krompir - Rōsti, ledveni zrezki, zrezki.	5 - 15	Po potrebi obrnite.
9	Vrenje vode, kuhanje testenin, pečenje mesa (golaž, dušena pečenka), cvrtje krompirja.		
	Prekuhanje velike količine vode. Funkcija Booster je vklopljena.		

 Podatki v razpredelnici so samo za primer.

Nasveti za posodo

 **OPOZORILO!** Oglejte si poglavja o varnosti.

Kakšno posodo uporabiti

Uporabljajte samo posodo, ki je primerna za indukcijske kuhalne plošče. Posoda mora biti iz feromagnetnega materiala, kot so:

- lito železo,
- emajlirano jeklo,
- ogljikovo jeklo,
- nerjavno jeklo (večina vrst),
- aluminij s feromagnetno prevleko ali feromagnetna plošča.

Če želite ugotoviti, ali je posoda primerna, preverite simbol  (ponavadi je odtisnjen na dnu posode). Prav tako lahko ob dno posode prislonite magnet. Če se prime dna, je posoda primerna za uporabo na indukcijski kuhalni plošči.

Da bi zagotovili najboljšo učinkovitost, vedno uporabljajte posodo z ravnim dnom, po katerem se toplota enakomerno porazdeli. Če dno ni ravno, to vpliva na moč in prevajanje toplote.

Uporaba

Najmanjši premer dna posode za različne kuhalne površine

Če želite zagotoviti pravilno delovanje kuhalne plošče, mora imeti posoda ustrezen najmanjši premer, prav tako pa mora prekrivati eno ali več referenčnih točk na površini kuhalne plošče.

Vedno uporabljajte kuhališče, ki najbolje ustreza premeru dna posode.

Kuhališče	Premer kuhinjske posode [mm]
Levo zadaj	125 - 145
Levo spredaj	125 - 210
Desno zadaj	150 - 180
Desno spredaj	125 - 145

Prazna posoda ali posoda s tankim dnom

Na kuhalni plošči ne uporabljajte prazne posode ali posode s tankim dnom, ker nadzor temperature ne bo mogoč ali pa se bo samodejno izklopila, če bo temperatura previsoka. Na ta način lahko poškodujete posodo ali površino kuhalne plošče. Če pride do tega, se ne dotikajte ničesar in počakajte, da se vsi deli ohladijo.

Če se prikaže sporočilo o napaki, si oglejte »Odpravljanje težav«.

Namigi/nasveti Hrup med kuhanjem

Ko je kuhališče vklopljeno, lahko zaslišite kratko brnenje. To je značilno za vsa indukcijska kuhališča in ne vpliva na delovanje ali življenjsko dobo naprave. Hrup je odvisen od uporabljene posode. Če je hrup zelo moteč, razmislite o zamenjavi posode.

Običajni zvoki indukcijske kuhalne plošče

Indukcijska tehnologija je zasnovana na ustvarjanju elektromagnetnega polja, ki proizvaja toploto neposredno na dnu posode. Lonci in ponve lahko oddajajo različne zvoke ali vibracije – odvisno od načina njihove proizvodnje. Te zvoki so opisani kot:

- **Tiho brnenje (kot transformator):** Ta zvok nastane ob kuhanju pri visoki temperaturi. Določa ga količina energije, ki se prenese s kuhalne plošče na posodo. Zvok preneha ali se umiri ob zmanjšanju temperature.

- **Tiho žvižganje:** Ta zvok nastane, ko je posoda prazna. Preneha, ko posodo napolniš s tekočino ali hrano.
- **Prasketanje:** Zvok nastane ob uporabi posod, ki so izdelane iz več slojev različnih materialov. Povzročijo ga vibracije na površini, kjer pride do stika različnih materialov. Zvok proizvaja posoda sama in se lahko razlikuje glede na količino hrane, tekočine in način kuhanja (npr. vretje, počasno vretje, cvrtje).
- **Glasno živžganje:** Zvok nastane ob uporabi posod, ki so izdelane iz več slojev različnih materialov, ob največji moči kuhalne plošče in na dveh kuhalnih poljih. Zvok preneha ali se umiri ob zmanjšanju temperature.
- **Zvoki ventilatorja:** Za pravilno delovanje elektronskega sistema je nujno potrebno uravnavanje temperature kuhalne plošče. S tem namenom je kuhalna plošča opremljena z ventilatorjem, ki se aktivira, da zmanjša in uravnava temperaturo elektronskega sistema. Ventilator bo morda deloval tudi po tem, ko kuhavno ploščo ugasneš, če je zaznana temperatura kuhalne plošče še vedno previsoka.
- **Ritmični zvoki, podobni tiktakanju:** Zvok nastane, ko delujejo vsaj tri kuhalna polja, in preneha ali se umiri, ko katerega izmed njih ugasneš. Opisani zvoki so povsem običajen del delovanja opisane indukcijske tehnologije in ne predstavljajo okvare.

Vzdrževanje in čiščenje

Splošne informacije



OPOZORILO! Preden se lotite čiščenja naprave, jo izklopite in počakajte, da se ohladi.



OPOZORILO! Naprave zaradi varnostnih razlogov ne čistite s parnimi ali visokotlačnimi čistilniki.

- ⚠ OPOZORILO!** Ostri predmeti in abrazivna čistilna sredstva poškodujejo napravo. Po vsaki uporabi z vodo in pomivalnim sredstvom očistite napravo in odstranite ostanke. Odstranite tudi ostanke čistilnih sredstev.
- i** Praske ali temni madeži na steklokeramični plošči, ki jih ni možno odstraniti, ne vplivajo na delovanje naprave.

Odstranjevanje ostankov in trdovratnih oblog

Živila, ki vsebujejo sladkor, ostanke plastike ali alu folije morate odstraniti takoj. Strgalo

je najboljši pripomoček za čiščenje steklenih površin. Ni priloženo napravi. Strgalo položite pod kotom na površino kuhalne plošče in ostanke odstranite tako, da z rezilom drsite po površini. Napravo očistite z vlažno krpo in nekaj čistilnega sredstva. Na koncu stekleno površino obrišite do suhega s čisto krpo.





Ostanke vodnega kamna in vode, maščobne madeže ali svetla kovinska obarvanja odstranite, ko se naprava ohladi. Uporabite samo čistilno sredstvo za steklokeramiko ali nerjavno jeklo.

Odpravljanje težav

- ⚠ OPOZORILO!** Oglejte si poglavja o varnosti.

Kaj storite v primeru ...

Problem	Možni vzrok	Rešitev
Naprave ni mogoče vklopiti ali je uporabljati.	Kuhalna plošča ni priključena na električno napajanje ali je priključena nepravilno.	Preverite, ali je kuhalna plošča pravilno priključena na električno napajanje. Oglejte si vezalno shemo.
	Pregorela je varovalka.	Prepričajte se, če ni morda vzrok za okvaro varovalka. Če varovalka večkrat zapored prepore, se obrnite na pooblaščenega monterja.
	Moči niste nastavili v manj kot 10 sekundah.	Kuhalno ploščo ponovno vklopite in v manj kot 10 sekundah nastavite moč.
	Sočasno ste se dotaknili dveh ali več simbolov.	Dotaknite se samo enega simbola naenkrat.
	Na nadzorni plošči je voda ali mastni madeži.	Očistite upravljalno ploščo in počakajte nekaj sekund, preden jo ponovno vklopite.

Problem	Možni vzrok	Rešitev
Oglasi se zvočni signal in kuhalna plošča se izklopi. Ko je kuhalna plošča izklopljena, se oglasi zvočni signal.	Prekrili ste en ali več simbolov na upravljalni plošči.	Odstranite predmet s simbolov.
Naprava se izklopi.	Simbol  ste z nečim prekrili.	Odstranite predmet s simbolov.
Indikator akumulirane toplote ne zasveti.	Kuhališče ni vroče, ker je bilo vklopljeno samo kratek čas.	Če je bilo kuhališče vklopljeno dovolj dolgo, da bi moralo biti vroče, se obrnite na servisni center.
Nastavitev moči se med dvema stopnjama spreminja.	Deluje Funkcija izmenjave moči.	Oglejte si poglavje »Vsakodnevna uporaba«.
Simboli se segrejejo.	Posoda je prevelika ali pa ste jo postavili preblizu nadzor-nih gumbov.	Večjo posodo postavite na zadnje kuhališče, če je možno.
Ob dotiku simbola na upravljalni plošči ni zvočnega signala.	Signali so izklopljeni.	Vklopite signale. Oglejte si poglavje »Vsakodnevna uporaba« > »OffSound Control«.
 se prižge.	Samodejni izklop deluje.	Kuhalno ploščo izklopite in jo ponovno vklopite.
 se prižge.	Varovalo za otroke ali Ključavnica deluje.	Oglejte si poglavje »Vsakodnevna uporaba«.
 in prikaže se številka.	Na kuhalni plošči je napaka.	Kuhalno ploščo izključite iz električnega omrežja za nekaj časa. Varovalko izključite iz električnega sistema hiše. Ponovno jo priključite. Če ponovno zasveti  , se obrnite na pooblaščenega monterja.

Problem	Možni vzrok	Rešitev
E4 se prižge.	Prišlo je do napake na kuhalni plošči, ker je iz posode povrela vsa tekočina. Vklapljeni sta Samodejni izklop in zaščita pred pregrevanjem kuhališč.	Izklopite kuhavno ploščo. Odstranite vročo kuhinjsko posodo. Po približno 30 sekundah ponovno aktivirajte kuhališče. Če je bila težava v posodi, sporočilo o napaki izgine. Indikator akumulirane toplote lahko še naprej sveti. Počakajte, da se posoda dovolj ohladi. Preverite, ali je posoda združljiva s kuhavno ploščo. Oglejte si »Nasveti za posodo«.







Če pride do napake, jo poskušajte rešiti z upoštevanjem navodil za odstranjevanje težav. Če težave ne morete rešiti, se obrnite na trgovino IKEA ali servisni center. Celoten seznam izbranih IKEINIH stikov lahko najdete na koncu teh navodil za uporabo.



Če ste z napravo narobe ravnali ali namestitve ni izvedel pooblaščen servisier, obisk s strani servisne službe morda ne bo brezplačen, čeprav je naprava še v garanciji.

Tehnični podatki

Ploščica za tehnične navedbe

MODEL 000.000.00 21552	IKEA of Sweden AB SE - 343 81 Älmhult	Model 00000000	Typ 60 GAD DC AU 6.9KW
Made in ... PI-000000-0 © Inter IKEA Systems B.V. 2019	 Design and Quality IKEA of Sweden	PNC 000 000 000 00	S No 220V-240V AC 50-60 Hz
			
			
			

Zgornja slika služi predstavitvi ploščice za tehnične navedbe naprave. Dejanska ploščica za tehnične navedbe se nahaja na dnu ohišja. Serijska številka je specifična za vsak izdelek.

Spoštovani, dodatno ploščico za tehnične navedbe hranite skupaj z navodili za

uporabo. Tako vam bomo lažje pomagali, ker bomo natančno prepoznali vašo kuhavno ploščo v primeru, da boste v prihodnje potrebovali našo pomoč. Zahvaljujemo se vam za pomoč!

Energijska učinkovitost

Informacijski list o izdelku v skladu z uredbo o okoljsko primerni zasnovi

Identifikacija modela		VILSTA 905.577.25
Vrsta kuhalne plošče		Vgrajena kuhalna plošča
Število kuhališč		4
Tehnologija segrevanja		Indukcija
Premer krožnih kuhališč (Ø)	Sprednje levo Zadnje levo Sprednje desno Zadnje desno	21.0 cm 14.5 cm 14.5 cm 18.0 cm
Poraba energije na kuhališče (EC electric cooking)	Sprednje levo Zadnje levo Sprednje desno Zadnje desno	174.2 Wh/kg 183.9 Wh/kg 177.2 Wh/kg 176.3 Wh/kg
Poraba energije kuhalne plošče (EC electric hob)		177.9 Wh/kg
IEC/EN 60350-2, BS EN 60350-2 – Gospodinjiski električni aparati za pripravo hrane – 2. del: Kuhalne plošče – Metode za merjenje funkcionalnosti.		

Varčna

Energijo lahko prihranite med vsakodnevnim kuhanjem, če upoštevate spodnje nasvete.

- Segrejte le toliko vode, kot jo potrebujete.
- Posodo po možnosti pokrijte s pokrovkami.

- Posodo postavite neposredno na sredino kuhališča.
- Uporabite akumulirano toploto, da ohranite hrano toplo ali da jo stopite.

Skrb za okolje

Reciklirajte materiale, ki jih označuje simbol . Embalažo odložite v ustrezne zabojnike za reciklažo. Pomagajte zaščititi okolje in zdravje ljudi ter reciklirati odpadke električnih in elektronskih naprav. Naprav,

označenih s simbolom , ne odstranjujte z gospodinjstvi odpadki. Izdelek vrnite na krajevno zbirališče za recikliranje ali se obrnite na občinski urad.

IKEINA GARANCIJA

Garancijska izjava:

Izdajatelj prevzema obveznost, da bo izdelek v garancijskem roku brezhibno deloval. V garancijskem roku bomo odstranili vse pomanjkljivosti in okvare na izdelku, ki bi nastale pri normalni rabi izdelka, pod pogojem, da v izdelek niso posegale osebe, ki nimajo pooblastila izdajatelja garancijskega lista in, da so bili uporabljeni originalni rezervni deli. Če izdelek ne bo popravljen v 45. dneh, ga bomo zamenjali. Garancija velja, če je datum prodaje / izročitve na garancijskem listu potrjen z žigom in podpisom prodajalca ali s predložitvijo originalnega računa o nakupu izdelka. V garancijskem roku poravnava vse stroške v zvezi z odstranitvijo pomanjkljivosti ali okvar ter stroške prevoza, oziroma prenosa, do najbližje pooblaščenice servisne delavnice, po tarifi, ki velja v javnem prometu za transport izdelka. Garancijski rok bo podaljšan za toliko dni, kolikor je trajalo popravilo izdelka. Garancija izdajatelja velja na območju Republike Slovenije. Garancija ne izključuje pravic potrošnika, ki izhajajo iz odgovornosti prodajalca za napake na blagu. Servisiranje in rezervni deli so zagotovljeni za dobo 3 let po poteku garancije.

Koliko časa velja garancija družbe IKEA?

Ta garancija velja **5 let** od prvotnega datuma nakupa naprave pri družbi IKEA. Kot dokazilo o nakupu potrebujete originalni račun. Če je v času garancije izveden servis, se s tem garancijsko obdobje naprave ne podaljša.

Kdo izvaja servisna dela?

Ponudnik servisnih storitev podjetja IKEA bo zagotovil servisna dela preko svojih storitev ali mreže pooblaščenih servisnih partnerjev.

Kaj krije ta garancija?

Garancija krije okvare naprav, ki nastanejo zaradi napak v konstrukciji ali materialu od datuma nakupa v trgovini IKEA. Ta garancija velja samo za domačo uporabo. Izjeme so navedene pod naslovom »Česa ta garancija ne krije?« V garancijskem obdobju bodo stroški odpravljanja okvare, npr. popravila, nadomestni deli, delo in pot, kriti, če je naprava dostopna za popravilo brez

dodatnih stroškov. Glede teh pogojev veljajo smernice EU (št. 99/44/ES) in ustrezni krajevni predpisi. Zamenjani deli postanejo last podjetja IKEA.

Kakšen je postopek podjetja IKEA pri odpravljanju težav?

S strani podjetja IKEA izbran ponudnik servisnih storitev bo pregledal izdelek in se po lastni presoji odločil, ali ta garancija krije popravilo. Če garancija krije popravilo, bo ponudnik servisnih storitev podjetja IKEA ali njegov pooblaščen servisni partner preko svojega servisa po lastni odločitvi popravil okvarjen izdelek ali pa ga zamenjal z enakim ali primerljivim izdelkom.

Česa ta garancija ne krije?

- Običajne obrabe.
- Namerne škode ali škode zaradi malomarnosti, škode, nastale zaradi neupoštevanja navodil za uporabo, napačne namestitve ali priključitve na napačno napetost, škode, nastale zaradi kemične ali elektro-kemične reakcije, rje, korozije, ali škode, ki jo povzroči voda, vključno, vendar ne omejeno na škodo, ki jo povzroči prekomerna količina apnenca v vodovodnem sistemu, in škodo, ki nastane zaradi neobičajnih okoljskih razmer.
- Potrošnega materiala, vključno z baterijami in žarnicami.
- Nedelujočih in okrasnih delov, ki ne vplivajo na običajno uporabo naprave, kot tudi prask in morebitnih razlik v barvi.
- Naključne škode, ki jo povzročijo tujki ali snovi, in škode, ki nastane pri čiščenju ali sproščanju filtrov, izpustnih sistemov ali predalov za pralno sredstvo.
- Poškodb naslednjih delov: steklokeramike, dodatne opreme, košar za posodo in jedilni pribor, dovodnih in odvodnih cevi, tesnil, žarnic in pokrovov žarnic, zaslonov, tipk, ohišij in delov ohišij. Razen v primeru, ko se izkaže, da je do takšne poškodbe prišlo zaradi napak v izdelavi.
- Primerov, pri katerih serviser med obiskom ne najde napake.

- Popravit, ki jih ne opravi izbrani ponudnik servisnih storitev in/ali pooblaščen servisni pogodbenik, ali primerov, kjer niso bili uporabljeni originalni deli.
- Popravit, ki so potrebna zaradi napačne namestitve ali namestitve, ki ni v skladu s specifikacijami.
- Uporabe naprave v negospodinjstvem okolju, tj. profesionalna uporaba.
- Poškodb, nastalih pri prevozu. Če stranka odpelje izdelek na domači ali kakšen drug naslov, podjetje IKEA ni odgovorno za poškodbe, ki lahko nastanejo med prevozom. Vendar pa v primeru, da podjetje IKEA poskrbi za dostavo izdelka na strankin dostavni naslov, poškodbe izdelka, nastale med dostavljanjem, ta garancija krije.
- Stroškov za prvotno nameščanje naprave podjetja IKEA. Če pa ponudnik servisnih storitev podjetja IKEA ali njegov pooblaščen servisni partner popravi ali zamenja napravo pod pogoji te garancije, bo ponudnik servisnih storitev ali njegov pooblaščen servisni partner ponovno namestil popravljeno napravo ali po potrebi namestil nadomestno. Ta omejitev ne velja za delo brez napak s strani usposobljenega strokovnjaka, ki uporabi naše originalne dele zaradi prilagoditve naprave tehnično varnostnim specifikacijam druge države EU.

Veljavnost zakona države

IKEINA garancija vam zagotavlja določene zakonite pravice, ki krijejo ali presegajo krajevne zahteve. Vendar ti pogoji nikakor ne omejujejo pravic potrošnika, opisanih v krajevni zakonodaji.

Območje veljavnosti

Za naprave, ki so bile kupljene v eni izmed držav EU in prepeljane v drugo državo EU, bodo storitve na voljo v okviru garancijskih pogojev, ki veljajo v novi državi. Obveznost izvajanja storitev v okviru garancije obstaja le v primeru, če naprava izpolnjuje in je nameščena v skladu z naslednjim:

- tehničnimi specifikacijami države, v kateri je podan garancijski zahtevek,

- navodili za montažo in varnostnimi navodili iz navodil za uporabo.

Namenske poprodajne storitve za IKEINE naprave:

Brez odlašanja se obrnite na IKEINO poprodajno servisno službo, da:

1. podate servisni zahtevek po tej garanciji;
2. prosite za pojasnitev namestitve IKEINE naprave v namenski IKEIN kuhinjski element. Servis ne zagotavlja pojasnitev glede:
 - celotne postavitve IKEINE kuhinje,
 - priključitve na električno omrežje (če naprava nima vtiča in kabla), vodovodno in plinsko napeljavno, ker mora to opraviti pooblaščen seriser.
3. prosite za pojasnitev vsebine navodil za uporabo in specifikacij IKEINE naprave.

Da bi vam zagotovili najboljšo možno pomoč, preden stopite v stik z nami, natančno preberite navodila za montažo in/ali navodila za uporabo v tej brošuri.

Kako stopite v stik z nami, če potrebujete servisno storitev



Oglejte si zadnjo stran teh navodil za celoten seznam izbranih IKEINIH stikov in ustreznih državnih telefonskih števil.



Da bi vam zagotovili čim hitrejšo storitev, priporočamo, da uporabite določene telefonske številke, navedene na koncu teh navodil. Vedno uporabite številke, navedene v knjižici določene naprave, za katero potrebujete pomoč. Preden nas pokličete, se prepričajte, da imate številko artikla IKEA (8-mestno kodo) in serijsko številko (8-mestno kodo, ki jo najdete na nazivni ploščici) naprave, za katero potrebujete pomoč.

 **SHRANITE RAČUN!** To je vaše dokazilo o nakupu in ga potrebujete, če želite, da bo garancija veljala. Na računu se nahajata tudi IKEINO ime in številka izdelka (8-mestna oznaka) za vsako od kupljenih naprav.

Ali potrebujete dodatno pomoč?

Za vsa dodatna vprašanja, ki niso povezana s servisnimi storitvami za vaše naprave, se obrnite na klicni center naše najbližje IKEINE trgovine. Preden stopite v stik z nami, priporočamo, da natančno preberete dokumentacijo naprave.

İçindekiler

Güvenlik Bilgileri	256	Bakım ve temizlik	269
Güvenlik talimatları	258	Sorun giderme	269
Montaj	260	Teknik veriler	271
Elektrik bağlantısı	261	Enerji verimliliği	272
Ürün tanımı	263	Çevreyle ilgili bilgiler	272
Günlük kullanım	264	Tüketicinin Seçimlik Hakları	273
Pişirme tablosu	266	IKEA GARANTİSİ	274
Pişirme kabı rehberi	267		

Önceden haber verilmeksizin değişiklik yapma hakkı saklıdır.

⚠ Güvenlik Bilgileri

Cihazın montaj ve kullanımından önce, verilen talimatları dikkatlice okuyun. Üretici, yanlış bir montajın ve kullanımın hasara neden olması durumunda sorumluluk kabul etmez. Talimatları daha sonra da kullanmak için daima saklayın.

Çocukların ve tehlikeye açık kişilerin güvenliği

- Bu cihaz, gözetim altında bulunmaları veya cihazın güvenli şekilde kullanımı ve oluşabilecek tehlikeler hakkında bilgi verilmesi kaydıyla 8 yaş ve üzeri çocuklar ile fiziksel, duyuşsal veya zihinsel kapasitesi düşük ya da bilgi ve deneyimi olmayan kişiler tarafından kullanılabilir. 8 yaşından küçük çocuklar ve ileri düzey zihinsel ile fiziksel engellere sahip kişiler gözetim altında bulunmadıkları müddetçe bu ürünü tek başına kullanmamalıdır.
- Çocuklar, cihazlarla içeren mobil cihazlarla oynamadıklarından emin olmak için gözetilmelidir.
- Tüm ambalajları çocuklardan uzak tutun ve uygun şekilde bertaraf edin.
- UYARI: Cihaz ve erişilebilir parçaları kullanım sırasında ısınabilir. Cihaz kullanılırken ve soğurken, çocukları ve hayvanları cihazdan uzak tutun.
- Ocağın çocuk emniyet sistemi varsa etkinleştirilmelidir.

- Temizlik ve kullanıcı tarafından gerçekleştirilen bakım işlemleri, gözetim altında olmadıkları sürece çocuklar tarafından gerçekleştirilmemelidir.

Genel Güvenlik

- Bu cihaz sadece pişirme amaçlıdır.
- Bu cihaz tek bir evde kapalı bir ortamda ev içi kullanım için tasarlanmıştır.
- Bu cihaz; ofislerde, otel misafir odalarında, oda-kahvaltı misafir odalarında, çiftlik konukevlerinde ve bu tür kullanımın (ortalama) ev içi kullanım seviyelerini aşmadığı diğer benzer konaklama yerlerinde kullanılabilir.
- UYARI: Cihaz ve erişilebilir parçaları kullanım sırasında ısınır. Isıtma elemanlarına dokunmaktan kaçının.
- Cihazı harici zamanlayıcı veya ayrı uzaktan kumanda sistemi ile çalıştırmayın.
- UYARI: Başında bulunmadığınız durumlarda ocak üzerinde katı veya sıvı yağ kullanarak pişirme yapmanız yangına neden olabilir.
- Ocak ateşini söndürmek için asla su kullanmayın. Cihazı kapatın ve ateşi bir yangın battaniyesi veya kapak vb. ile örtün.
- DİKKAT: Pişirme süreci kontrol edilmelidir. Kısa süreli pişirme süreçleri sürekli olarak kontrol edilmelidir.
- UYARI: Yangın tehlikesi: Pişirme yüzeyleri üzerine eşya koymayın.
- Isınma ihtimali bulunduğundan ocak yüzeyi üzerine bıçak, çatal, kaşık ve tencere kapakları gibi metal nesnelere bırakmayın.
- Cihazı, yerleşik yapıya kurmadan kullanmayın.
- Bakım işleminden önce cihazın elektrik beslemesi bağlantısını kesin.
- Cihazı temizlemek için buharlı temizleyici kullanmayın.

- Her kullanımdan sonra kontrolleri vasıtasıyla ocağı kapatın ve yalnızca tencere saptama özelliğine güvenmeyin.
- Cam seramik yüzeyin / cam yüzeyin çatlak olması halinde, cihazı kapatın ve fişini prizden çekin. Cihazın doğrudan bağlantı kutusu yoluyla elektrik şebekesine bağlanması durumunda, cihazın elektrik bağlantısını kesmek için sigortayı çıkarın. Her iki durumda da Yetkili Servis Merkezi ile iletişim kurun.
- Elektrik kablosunun zarar görmesi durumunda, bir hasarının meydana gelmesine engel olmak için, kablonun değişimi, üretici, Yetkili Servis veya benzer nitelikteki kalifiye bir kişi tarafından yapılmalıdır.
- UYARI: Sadece pişirme cihazının üreticisi tarafından tasarlanmış veya cihazın üreticisi tarafından talimatlarda kullanıma uygun gösterilmiş ya da cihazdaki dahili ocak korumalarını kullanın. Uygunsuz korumaları kullanmak kazalara neden olabilir.

Güvenlik talimatları

Montaj

⚠ UYARI! Cihazın montajı, kalifiye kişiler tarafından yapılmalıdır.

i Cihazla birlikte verilen Montaj talimatlarını dikkatlice izleyin.

- Tüm ambalajları çıkarın.
- Hasarlı bir cihazı monte etmeyin ya da kullanmayın.
- Diğer cihazlar ve üniteler arasında olması gereken minimum mesafeyi koruyun.
- Cihazı hareket ettirdiğinizde dikkatli olun, cihaz ağırdır. Her zaman koruyucu eldiven ve koruyuculu ayakkabı kullanın.
- Nemin kabarmaya neden olmasını önlemek için kesik yüzeyleri yalıtkan malzeme ile yalıtın.
- Cihazın altını buhar ve nemden koruyun.
- Cihazı kapının yanına veya pencere altına monte etmeyin. Böylece, kapı ya da

pencere açıldığında sıcak pişirme kaplarının cihazın üstünden düşmesini önleyebilirsiniz.

- Ocağın altındaki alanın hava sirkülasyonu için yeterli olduğundan emin olun.
- Cihazın alt kısmı ısınabilir. Cihaz çekmecelerin üzerine monte edilmişse, alt kısma erişilmesini önlemek için cihazların altına yanmaz bir bölme paneli taktığınızdan emin olun.

Elektrik Bağlantısı

⚠ UYARI! Yangın ve elektrik çarpması riski.

- Tüm elektrik bağlantıları, kalifiye personel tarafından yapılmalıdır.
- Sembol (☐) bilgi etiketinde yazılı değilse, cihaz topraklanmalıdır.

- Cihaz üzerinde herhangi bir müdahale yapmadan önce elektrik bağlantısının kesildiğinden emin olun.
- Anma değeri plakasındaki parametrelerinin ana güç kaynağının elektrik gücüne uygun olduğundan emin olun.
- Cihazın doğru şekilde monte edildiğinden emin olun. Gevşek ve uygun olmayan fiş ve priz bağlantıları (varsa) terminalin aşırı ısınmasına neden olabilir.
- Kriterlere uygun elektrik kablosu kullanın.
- Elektrik kablosunun dolaşmasına izin vermeyin.
- Bir şok korumasının bulunduğundan emin olun.
- Kablo üzerinde gerilme azaltıcı kelepçe kullanın.
- Cihazı yakındaki prizlere taktığınızda, elektrik bağlantılarının veya prizin (varsa) cihaza ya da sıcak pişirme kaplarına temas etmesini önleyin.
- Priz çoğaltıcılarını ve uzatma kablolarını kullanmayın.
- Varsa, elektrik fişine ve elektrik kablosuna hasar vermemeye özen gösterin. Hasarlı bir elektrik kablosunu değiştirmek için Yetkili Servis Merkezimize ya da bir elektrikçiye başvurun.
- Akım taşıyan ve izole edilmiş parçaların darbe koruması araç kullanılmaksızın çıkarılamayacak şekilde takılmalıdır.
- Fişi prize sadece montaj tamamlandıktan sonra takın. Kurulumdan sonra elektrik fişine erişilebildiğinden emin olun.
- Priz gevşemişse fişi takmayın.
- Cihazın fişini prizden çıkarmak için elektrik kablosunu çekmeyin. Her zaman fişten tutarak çekin.
- Sadece doğru yalıtım malzemelerini kullanın: Hat koruyucu devre kesiciler, sigortalar (yuvasından çıkarılan vida tipi sigortalar), toprak kaçağı kesicileri ve kontaktörler.
- Elektrik tesisatı, cihazı tüm kutuplarda elektrik şebekesinden kesebilmenize olanak sağlayan bir yalıtım malzemesine sahip olmalıdır. Yalıtım cihazı en az 3 mm temas açıklığına sahip olmalıdır.

Kullanın



UYARI! Yaralanma, yanma ya da elektrik çarpması riski vardır.

- Cihazın teknik özelliklerini kesinlikle değiştirmeyin.
- İlk kullanımdan önce tüm ambalajları, etiketleri ve (varsa) koruyucu filmi sökün.
- Havalandırma deliklerinin kapalı olmadığından emin olun.
- Çalışır durumdayken cihazı denetimsiz bırakmayın.
- Her kullanımdan sonra pişirme bölgesini "kapalı" konumuna ayarlayın.
- Pişirme bölgesinin üzerinde çatal bıçak takımı, saplı tencere ya da kalıp gibi gereçler bulundurmuyunuz. Pişirme sırasında bu gereçler ısınabilir.
- Cihazı ıslak ellerle veya cihaz suyla temas ettiğinde çalıştırmayın.
- Cihazınızı bir çalışma yüzeyi veya saklama yüzeyi olarak kullanmayın.
- Eğer cihazın yüzeyinde çatlak oluşursa hemen cihazın güç kaynağı ile bağlantısını kesin. Bunu elektrik çarpmasını önlemek için yapmalısınız.
- Kalp pili bulunan kullanıcılar, cihaz çalışırken indüksiyonlu pişirme bölgelerinden minimum 30 cm uzakta durmalıdırlar.
- Yiyecekleri sıcak yağa koyduğunuzda, yağ sıçrayabilir.



UYARI! Yangın ve yanma riski

- Katı ve sıvı yağlar ısıtıldığında yanıcı buhar salabilir. Yağla pişiren alevleri veya ısıtılmış nesnelere yağdan uzak tutun.
- Çok sıcak yağdan çıkan buhar, kendiliğinden yanmaya neden olabilir.
- Gıda kalıntıları içerebilen kullanılmış yağ, ilk kez kullanılan yağdan daha düşük bir sıcaklıkta yangına neden olabilir.
- Yanıcı veya yanıcı ürünlerle ıslanan nesnelere cihazın içine, yanına veya üstüne koymayın.



UYARI! Cihazın zarar görme riski vardır.

- Sıcak pişirme kaplarını kontrol panelinin üzerinde tutmayın.

- Sıcak tencere kapağını ocağın cam yüzeyinin üzerine koymayın.
- Pişirme kaplarını boş iken ısıtmayın.
- Cihazın üzerinde nesne veya pişirme kabı bırakmamaya dikkat edin. Yüzey zarar görebilir.
- Pişirme bölgelerini boş pişirme kapları ile veya pişirme kapları olmadan etkinleştirmeyin.
- Cihazın üzerine alüminyum folyo koymayın.
- Döküm demir veya alt kısmı hasarlı pişirme kapları, cam / cam seramik üzerinde çiziklere neden olabilir. Bu nesnelere pişirme yüzeyinde hareket ettirmeniz gerektiğinde daima yukarı kaldırın.

Bakım ve temizlik

- Yüzey malzemesinin bozulmasını önlemek için cihazı düzenli olarak temizleyin.
- Temizlemeden önce cihazı kapatın ve soğumasını bekleyin.
- Cihazı temizlemek için su spreyi veya buhar kullanmayın.
- Cihazı yumuşak nemli bir bezle temizleyin. Sadece nötr deterjanlar kullanın. Aşındırıcı ürünler, aşındırıcı ovma bezleri, çözücüler veya metal cisimler kullanmayın.

Servis

- Cihazı onarmak için yetkili bir Servis Merkezine başvurun. Yalnızca orijinal yedek parçaları kullanın.
- Bu ürünün içindeki lamba(lar) ve ayrı satılan yedek parça lambalar ile ilgili olarak: Bu lambaların sıcaklık, titreşim, nem gibi ev aletlerindeki aşırı fiziksel koşullara dayanması ya da cihazın çalışma durumu hakkında bilgi vermesi amaçlanmıştır. Diğer uygulamalarda kullanılmak üzere tasarlanmamışlardır ve ev odası aydınlatması için uygun değildir.

Elden Çıkarma



UYARI! Yaralanma ya da boğulma riski.

- Cihazın nasıl elden çıkarılacağı hakkında bilgi almak için yerel kurumlarla iletişime geçin.
- Cihazın fişini prizden çekin.
- Cihazı yakın ana elektrik kablosunun bağlantısını kesin ve atın.

Montaj



UYARI! Güvenlik bölümlerine bakın.

Genel bilgiler

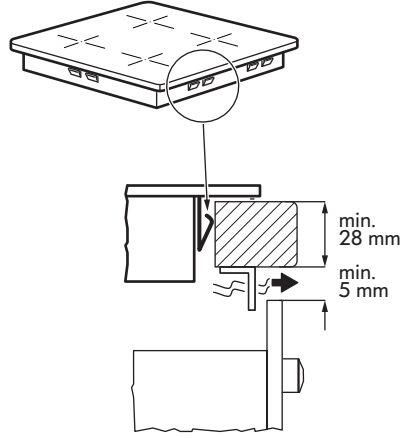
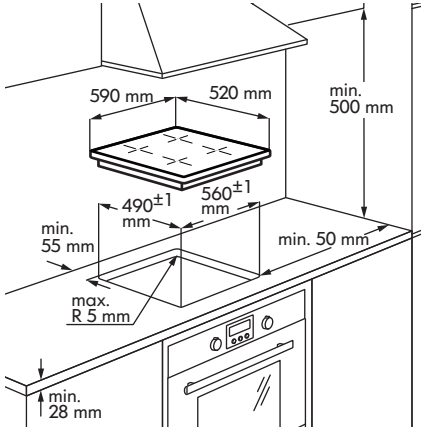

- i** Montaj işleminde cihazın kullanıldığı ülkede geçerli olan kanunlara, tüzüklere, direktiflere ve standartlara (elektriksel güvenlik kuralları ve kanunları, uygun bir şekilde geri-dönüştürme, vs.) uyulmalıdır!

- Kurulum hakkında daha fazla bilgi için Montaj Talimatına bakın.
- Ocağın altında bir fırın yoksa, Montaj Talimatına göre cihazın altına bir bölme paneli takın.
- Cihaz ile tezgah arasında silikon sızdırmazlık maddesi kullanmayın.

Elektrik bağlantısı

- ⚠ UYARI!** Güvenlik bölümlerine bakın.
- ⚠ UYARI!** Tüm elektrik bağlantıları kalifiye personel tarafından yapılmalıdır.

Elektrik bağlantısı

- Bağlantı yapılmadan önce, bilgi etiketinde belirtilen nominal cihaz geriliminin mevcut besleme gerilimine denk olup olmadığını kontrol edin. Bilgi etiketi ocağın alt kasaında bulunur.
- Bağlantı diyagramını takip edin (ocak dökümünün alt yüzeyinde bulunur).
- Sadece yedek parçacı tarafından tedarik edilen orijinal yedek parçaları kullanın.

- Ocakla birlikte bir bağlantı kablosu erilir. Hasar gören ana elektrik kablosunu değiştirmek için 70°C veya daha yüksek sıcaklığa dayanıklı H05V2V2-F veya eşdeğeri kablo kullanın. Bağlantı kablosu yalnızca kalifiye bir elektrikçi tarafından değiştirilebilir.
- Sabit kablolamayla uygulanmış bağlantı kesme araçlarına sahip olmalısınız.
- Bağlantıyı ve bağlantı unsurlarını bağlantı diyagramında gösterildiği şekilde oluşturmalsınız.
- Cihaz çift yalıtımlıdır ve toprak bağlantısı gerektirmez.
- Kablo klipslerini veya kelepçelerini kullanarak bağlantı kablosunu sabitleyin.
- Cihaz 50 Hz veya 60 Hz ile çalışır ve frekanslar arasında geçiş yapmak için

kalifiye bir elektrikçi tarafından herhangi bir ek işlem yapılmasını gerektirmez.

Bağlantı diyagramı

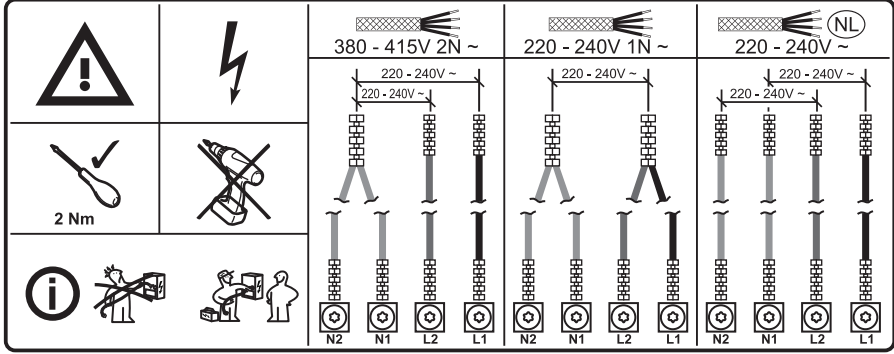

Kablo renkleri

N2	N1	L2	L1
Mavi	Mavi - Gri	Kahverengi	Siyah

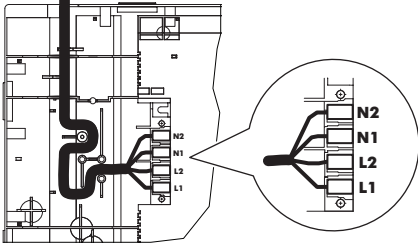

Ocağı şebekeye bağladığınızda, tüm pişirme bölgelerinin kullanıma hazır olup olmadığını kontrol edin. Bir pişirme bölgesine biraz su koyun ve kısa bir süre için her bir bölge için ısı ayarını maksimum seviyeye getirin.

- i** Ocağı ilk kez çalıştırdıktan sonra ekranda **E3** veya **E8** sembolü çıkıyorsa, "Sorun giderme" bölümüne bakın.

- i** Terminal vidalarını sağlam bir şekilde sıkın!

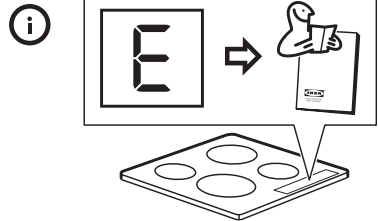
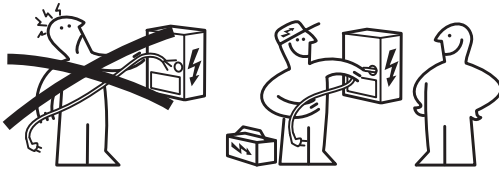

Ürün tanımı

Pişirme yüzeyi düzeni

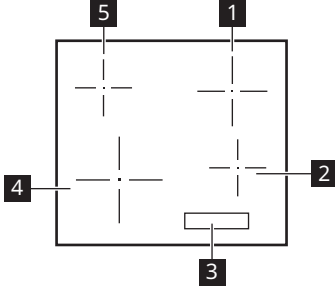

- 1 Tekli pişirme bölgesi (180 mm) 1700 W, Güçlendiricili 1800 W
- 2 Tekli pişirme bölgesi (145 mm) 1400 W, Güçlendiricili 1500 W
- 3 Kontrol paneli
- 4 Tekli pişirme bölgesi (210 mm) 2200 W, Güçlendiricili 2400 W
- 5 Tekli pişirme bölgesi (145 mm) 1400 W, Güçlendiricili 1500 W

Kontrol paneli düzeni

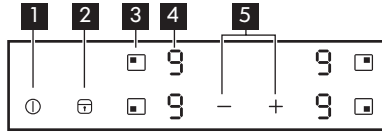

- 1 ⓘ Ocağı açmak veya kapamak içindir.
- 2 🔒 Kilitle / Çocuk Kilidi / Temizleme modu etkinleştirmek ve devre dışı bırakmak için.
- 3 ☐ Pişirme bölgesini seçmek içindir.
- 4 Güç ayar göstergesi: 0, 1 - 9, P.
- 5 + / - Isı ayarlarını arttırmak veya azaltmak içindir.

Isı ayar göstergeleri

Gösterge Ekranı	Açıklama
0	Pişirme bölgesi devre dışı.
1 - 9	Pişirme bölgesi çalışıyor.
P	Booster çalışıyor.
E + basamak	Bir arıza var. "Sorun giderme" bölümüne bakın.

Gösterge Ekranı	Açıklama
[H]	Bir pişirme bölgesi hala sıcak (kalan ısı).
[L]	Kilitle / Çocuk Kilidi/ Temizleme modu çalışıyor.
[F]	Yanlış veya çok küçük pişirme kabı veya pişirme bölgesinde pişirme kabı yok.
[-]	Otomatik Kapanma çalışıyor.

Atıl ısı göstergesi

⚠ UYARI! [H] Gösterge açık olduğu sürece atıl ısı nedeniyle yanma riski vardır.

İndüksiyonlu pişirme bölgeleri pişirme için gerekli ısının doğrudan pişirme kabının tabanına yayılmasını sağlar. Cam seramik, pişirme kaplarının ısısı ile ısınır.

Pişirme bölgesi sıcak olduğunda [H] göstergesi yanar.

Gösterge aşağıdaki durumlarda yanabilir:

- kullanılmıyor olsanız bile yandaki pişirme bölgeleri sebebiyle,
- soğuk pişirme bölgesine sıcak pişirme kabı yerleştirildiğinde,
- ocak devre dışı bırakıldığında ancak pişirme bölgesi hala sıcak olduğunda.

Pişirme bölgesi soğuduğunda gösterge kaybolur.

Günlük kullanım

① Açma ve kapama

Cihazı açmak / kapatmak için ① ögesine 1 saniye boyunca dokununuz.

Otomatik Kapanma

Şu durumlarda, fonksiyon cihazı otomatik olarak kapatır:



- tüm pişirme bölgeleri devre dışıdır.
- cihazı açtıktan sonra güç ayarını yapmadınız.
- herhangi bir sembolü bir nesneyle (bir tava, bez, vs.) yaklaşık 10 saniyeden fazla süreyle kapattınız.
- belirli bir süreden sonra pişirme bölgesini kapatmadınız veya güç ayarını değiştirmediniz veya aşırı ısınma meydana gelmiş (örn. bir tencere kaynarak suyunu bitirdiğinde). [-] sembolü yanar. Tekrar kullanmadan önce

pişirme bölgesini [0] değerine ayarlamanız gerekir.

Güç ayarı	Aşağıdaki sürelerden sonra otomatik kapanma
[1] - [2]	6 saat
[3] - [4]	5 saat
[5]	4 saat
[6] - [9]	1,5 saat



- i** Eğer uygun olmayan pişirme kabı kullanılırsa, ekranda [F] ışığı yanar ve 2 dakika sonra pişirme bölgesinin göstergesi söner.

Isı derecesini ayarlamak

Pişirme bölgesini ayarlamak için bu bölgeyle ilgili olan sensör alanına  dokunun. Ekran ısı uyarı göstergesini () vurgular.



Isı ayarını artırmak için  tuşuna dokunun.

Isı ayarını azaltmak için  tuşuna dokunun.

Pişirme bölgesini kapamak için  ve  tuşuna aynı anda dokunun.

Booster fonksiyonunun kullanımı

Booster fonksiyonu, endüksiyonlu pişirme bölgelerine ek güç sağlar.

Bir pişirme bölgesinin fonksiyonunu etkinleştirmek için: önce pişirme bölgesini ve ardından maksimum ısı ayarını ayarlayın.  yanana kadar  tuşuna dokunun.

Fonksiyonu devre dışı bırakmak için  tuşuna dokunun.



Azami 10 dakika sonra indüksiyonlu pişirme bölgeleri otomatik olarak  güç ayarına döner.

Kilitle / Temizleme modu

Kontrol panelini kilitleyebilir ve pişirme bölgelerini çalışır durumda tutabilirsiniz. Bu, güç ayarının kazara değiştirilmesini engeller.

 Gerekirse, pişirme işlemi sırasında ocağın yüzeyini temizlemek için bu fonksiyonu kullanın.

Önce güç ayarını yapın.

Fonksiyonu başlatmak için,  tuşuna dokunun. 4 saniye süreyle  sembolü yanar.





Fonksiyonu durdurmak için  tuşuna dokunun. Daha önce ayarladığınız güç ayarı yanar.

Cihazı kapattığınızda bu fonksiyon da durur.





Çocuk Kilidi

Bu fonksiyon, cihazın kazara çalışmasını önler.





Fonksiyonu etkinleştirmek için:

-  ile cihazı açın. Güç ayarlarını belirlemeyin.
-  tuşuna 4 saniye dokunun.  sembolü yanar.
-  ile cihazı kapatın.

Fonksiyonu devre dışı bırakmak için:

-  ile cihazı açın. Güç ayarlarını belirlemeyin.  tuşuna 4 saniye dokunun.  sembolü yanar.
-  ile cihazı kapatın.









Sadece bir pişirme süresi boyunca fonksiyonu iptal etmek için:

-  ile cihazı açın.  sembolü yanar.
-  tuşuna 4 saniye dokunun. Isı ayarını 10 saniye içerisinde ayarlayın. Cihazı çalıştırabilirsiniz.
-  öğesi ile cihazı kapattığınızda, fonksiyon tekrar çalışır.

OffSound Control (Seslerin devre dışı bırakılması ve etkinleştirilmesi)

Orijinal ayarlarda cihazın sesleri etkinleştirilmiştir.

Seslerin etkinleştirilmesi ve devre dışı bırakılması:

1. Cihazı kapatın.
2.  düğmesine 3 saniye dokunun. Ekran yanıp söner.
3.  düğmesine 3 saniye dokunun. Gösterge ekranının ön sol bölgesinde  ve ön sağ bölgesinde  veya  görüntülenir.
4. Aşağıdakilerden birini seçmek için sağ arka bölge  için sensör alanına dokunun:
 -  - sesler kapalı,
 -  - sesler açık.

Seçiminizi onaylamak için cihaz kendisini otomatik olarak kapatana kadar 10 saniye bekleyin.

Fonksiyon **[I]** olarak ayarlandığında, cihazın seslerini yalnızca şu durumlarda duyabilirsiniz:

- **[I]** tuşuna dokunduğunuz.
- kumanda paneli üzerine bir nesne koyulduğunda.

[i] Elektrik bağlantısında bir sorun olur ve cihaz kapanırsa, önceki ayarlar kaydedilmez.

Isı değişim işlevi

Birden fazla pişirme alanı kullanılırken; tüketilen güç, güç kaynağının sınırını aştığında; bu fonksiyon devreye girerek kaynaktan gelen sınırlı gücü orantılı olarak pişirme alanlarına dağıtır. Ocak, evin sigorta tesisatını korumak için ısı ayarlarını kontrol eder.

- Pişirme bölgeleri ocaktaki fazların konumuna ve sayısına göre gruplandırılmıştır. Her fazda maksimum elektrik yükü vardır. Eğer ocak, bir fazda maksimum kullanılabilir güç sınırına ulaşırsa, pişirme bölgelerinin gücü otomatik olarak azaltılır.
- Bir defada birden fazla pişirme bölgesi etkinleştirilirse, güç azaltılır ve tüm çalışan

bölgeler arasında dağıtılır. Güç dağıtımı, bölgeler çalıştığı sürece devam eder. Bölgelerden biri kapatılırsa, bölgeler tam güce dönmaz. Güç dağıtımı yalnızca tüm bölgeler veya ocak kapatıldığında sona erer.

- Isısı azaltılmış bölgelere ait gösterge ekranı, ilk seçilen ısı ayarı ile azaltılmış ısı ayarını dönüşümlü olarak gösterir.
- Gösterge ekranının yanıp sönmesi durana kadar bekleyin ya da son seçilen pişirme bölgesinin ısı ayarını azaltın. Pişirme bölgeleri, azaltılmış ısı ayarıyla birlikte çalışmaya devam eder. Gerektiğinde pişirme bölgelerinin ısı ayarlarını manuel olarak değiştirin.

Gücün pişirme bölgeleri arasında dağıtıldığı olası kombinasyonlar için görsele bakın.

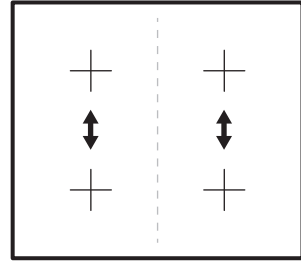

Pişirme tablosu

Isı ayarı	kullanım yerleri:	Süre (dk.)	İpuçları
1	Pişmiş yemeği sıcak tutun.	gerektiğinde	Tencereyi kapakla kapatın.
1 - 2	Hollandez sos, eritme: tereyağı, çikolata, jelatin.	5 - 25	Ara sıra karıştırın.
1 - 2	Katılaştırma: yumuşak omlet, fırında yumurta.	10 - 40	Üzerine bir kapak kapatarak pişirin.

Isı ayarı	kullanım yerleri:	Süre (dk.)	İpuçları
2 - 3	Pirinç ve süt ihtiva eden yemekleri hafif ateşte pişirme, hazır yemekleri ısıtma.	25 - 50	Pirincin iki katı su ekleyin, sütlü yemekleri pişirme süresinin ortalarında karıştırın.
3 - 4	Buharda sebze, balık, et.	20 - 45	Birkaç yemek kaşığı su ekleyin. İşlem sırasında su miktarını kontrol edin.
4 - 5	Buharda patates ve diğer sebzeler.	20 - 60	Tencerenin alt kısmını 1-2 cm su ile kaplayın. İşlem sırasında su seviyesini kontrol edin. Tencerenin kapağını kapatın.
4 - 5	Çok miktarda yemek ve çorba pişirin.	60 - 150	En fazla 3 litre sıvı ve diğer malzemeler.
6 - 7	Hafifçe kızartma: eskalop, dana cordon bleu, külbastı, köfte, sos, sis, meyane, yumurta, pancake, donat.	gerektiğinde	Gerektiğinde ters çevirin.
7 - 8	Uzun kızartma, baharatlı patates, bonfile, biftek.	5 - 15	Gerektiğinde ters çevirin.
9	Su kaynatın, makarna pişirin, et kavurun (gulaş, güveç), yağda patates kızartın.		
	Bol miktarda su kaynatın.Booster etkinleştirilmiştir.		

 Tablodaki veriler sadece yol göstermek için verilmiştir.

Pişirme kabı rehberi

 **UYARI!** Güvenlik bölümlerine bakın.

Kullanılacak tencereler

Sadece induksiyonlu ocaklar için uygun pişirme kaplarını kullanın. Pişirme kapları şunlar gibi ferromanyetik malzemelerden yapılmalıdır:

- dökme demir;
- emaye çelik;
- karbon çeliği;
- paslanmaz çelik (çoğunluk tip);

- ferromanyetik kaplamalı veya ferromanyetik plakalı alüminyum. Bir tencere veya tavanın uygun olup olmadığını belirlemek için  sembolünü kontrol edin (genellikle pişirme kabının altına damgalıdır). Ayrıca alt kısma bir miktarı da tutabilirsiniz. Alt tarafa yapışırsa, pişirme kabı endüksiyon ocağında çalışır.

İdeal verimliliği sağlamak için, daima ısıyı eşit olarak dağıtan düz tabanlı tencere ve tavaları kullanın. Alt kısım düz değilse, bu durum güç ve ısı iletimini etkiler.

Kullanım şekli

Farklı pişirme alanları için asgari tencere / tava tabanı çapı

Ocağın düzgün şekilde çalışmasını sağlamak için, pişirme kabı uygun bir asgari çapa sahip olmalı ve ocağın yüzeyinde belirtilen bir veya birden fazla işaretli alanı kaplamalıdır.

Her zaman pişirme kabının taban çapına en uygun olan pişirme bölgesini kullanın.

Pişirme bölgesi	Pişirme kabının çapı [mm]
Sol arka	125 - 145
Sol ön	125 - 210
Sağ arka	150 - 180
Sağ ön	125 - 145

Boş veya ince tabanlı tencere / tavalalar

Sıcaklığı takip edemeyeceğinden veya sıcaklık çok yüksekse otomatik olarak kapanacağı için boş tencere / tavalaları veya ince tabanlı pişirme kablalarını ocakta kullanmayın. Bu durum, pişirme kabının veya ocak yüzeyinin zarar görmesine neden olabilir. Böyle bir durum ortaya çıkarsa, hiçbir şeye dokunmayın ve tüm bileşenlerin soğumasını bekleyin.

Bir hata mesajı görünürse, bkz. "Sorun giderme".

İpuçları / öneriler

Pişirme sırasındaki gürültüler

Bir pişirme bölgesi etkin olduğunda, kısa süreliğine ses çıkarılabilir. Bu, tüm indüksiyonlu pişirme bölgelerinin özelliğidir ve cihazın fonksiyonunu veya ömrünü etkilemez. Gürültü, kullanılan pişirme kabına bağlıdır. Ciddi bir rahatsızlığa neden olursa, pişirme kaplarının değiştirilmesi bunu çözebilir.





İndüksiyonlu ocağın normal çalışma sesleri

İndüksiyon teknolojisi, doğrudan pişirme kaplarının altında ısı üretmek için elektromanyetik alanların yaratılmasına dayanmaktadır. Tencere ve tavalalar, üretilme biçimlerine bağlı olarak çeşitli ses veya titreşimlere neden olabilir. Bu sesler şu şekilde açıklanmaktadır:

- **Düşük uğultu (bir transformatör gibi):** Bu ses, yüksek ısı seviyesinde yemek pişirirken oluşur. Ocaktan pişirme kabına aktarılan enerji miktarına bağlıdır. Isı seviyesi düştüğünde ses azalır veya kesilir.
- **Sessiz ısılık:** Bu ses, pişirme kabı boşken oluşur. Kabin içine sıvı veya yiyecek konulduğunda durur.
- **Çatırdama:** Bu gürültü, birbiri üzerine yerleştirilmiş çeşitli malzemelerden oluşan pişirme kaplarında oluşur. Farklı malzemelerin bir araya geldiği yüzeylerin titreşimlerinden kaynaklanır. Ses pişirme kaplarında oluşur ve yiyecek veya sıvı miktarına ve pişirme yöntemine (örn. haşlama, kaynama, kızartma) bağlı olarak değişebilir.
- **Yüksek sesle ısılık:** Bu ses, birbiri üzerine yerleştirilmiş farklı malzemelerden oluşan pişirme kaplarında, maksimum verimde ve ayrıca iki pişirme bölgesinde kullanıldığında ortaya çıkar. Isı seviyesi düştüğünde ses azalır veya kesilir.
- **Fan sesleri:** Elektronik sistemin düzgün çalışması için ocak sıcaklığının ayarlanması gerekir. Bu amaçla ocak, elektronik sistemin sıcaklığını azaltmak ve düzenlemek için etkinleştirilen bir soğutma fanı ile donatılmıştır. Ocak kapatıldıktan sonra algılanan sıcaklık hala çok yüksekse, cihaz kapatıldıktan sonra da fan çalışmaya devam edebilir.
- **Saatın tiktak sesine benzer ritmik sesler:** Bu ses yalnızca en az üç pişirme bölgesi çalışırken oluşur ve bazıları kapatıldığında kaybolur veya zayıflar. Açıklanan sesler, açıklanan indüksiyon teknolojisinin normal bir unsurudur ve kusur olarak kabul edilmemelidir.

Bakım ve temizlik

Genel bilgiler

-  **UYARI!** Temizlemeden önce, cihazı kapatıp soğumaya bırakın.
-  **UYARI!** Güvenlik nedenlerinden dolayı, cihazı buhar basınçlı veya yüksek basınçlı temizleyicilerle temizlemeyin.
-  **UYARI!** Sert ve aşındırıcı temizlik maddeleri cihaza zarar verir. Her kullanımdan sonra cihazı temizleyin ve artıkları su ve bulaşık deterjanıyla silin. Deterjan artıklarını da silin.
-  Cam seramik üzerinde bulunan ve çıkartılamayan çizikler ve koyu lekeler, cihazın çalışmasını etkilemez.

Artıkların ve inatçı kalıntıların temizlenmesi

Şeker, plastik, folyo kalıntılarını içeren yiyecekler zaman geçirmeden temizlenmelidir. Raspa, cam yüzeyine temizlenmesi için en iyi alettir. Cihazla birlikte verilmaz. Bir raspayı ocak yüzeyi üzerinde bir açıyla tutun ve raspayı yüzey üzerinde kaydırmak suretiyle kalıntıları temizleyin. Cihazı nemli bir bez ve az miktarda bulaşık deterjanı kullanarak temizleyin. Son olarak, cam yüzeyi temiz bir bezle kurulaşın.

Kireç halkaları, su halkaları, yağ artıkları veya parlak metalik renk atmaları gibi lekeler cihaz soğuduktan sonra temizlenmelidir. Özel bir cam seramik veya paslanmaz çelik temizleyicisi kullanın.

Sorun giderme

-  **UYARI!** Güvenlik bölümlerine bakın.

Bu durumlarda ne yapmalı...

Sorun	Olası sebep	Çözüm
Cihaz açılmıyor veya çalışmıyor.	Ocak, elektrik beslemesine bağlanmamıştır ya da elektrik bağlantısı doğru şekilde yapılmamıştır.	Ocağın elektrik beslemesine doğru bir şekilde bağlı olup olmadığını kontrol edin. Bağlantı şemasına bakın.
	Sigorta atmıştır.	Arızaya sigortanın neden olduğundan emin olun. Sigortanın tekrar tekrar atması halinde, yetkili bir montaj personeline başvurun.
	Isı ayarını 10 saniyeden daha kısa bir süre içinde yapmadınız.	Ocağı tekrar açın ve 10 saniyeden daha kısa bir süre içinde ısı ayarını yapın.

Sorun	Olası sebep	Çözüm
	Aynı anda 2 veya daha fazla simgeye dokundunuz.	Tek seferde sadece bir sembole dokunun.
	Kontrol panelinde su veya yağ lekeleri var.	Kontrol panelini temizleyin, kurulayın ve yeniden aktif hale getirmeden önce birkaç saniye bekleyin.
Bir sesli sinyal duyulur ve ocak kapanır. Ocak kapanırken sesli bir sinyal duyulur.	Kontrol paneli üzerinde bir veya daha fazla sembolün üzerine bir nesne konmuştur.	Nesneyi sembollerin üzerinden kaldırın.
Cihaz kapanır.	① simgesi üzerine bir şey koydunuz	Nesneyi simgelerin üzerinden kaldırın.
Atıl ısı göstergesi yanmıyor.	Bölge sadece kısa bir süreliğine çalıştırıldığı için sıcak değil.	Bölge, ısınacak kadar uzun süre çalıştırıldıysa, Satış Sonrası Servis ile iletişime geçin.
Isı ayarı iki seviye arasında değişir.	Isı değişim işlevi çalışıyor.	"Günlük kullanım" bölümüne bakın.
Simgeler ısınıyor.	Pişirme kapları çok büyük veya kontrol düğmelerine çok yakın yerleştirmişsiniz.	Mümkünse büyük pişirme kaplarını arka bölgelere koyun.
Kontrol paneli üzerinde bir simgeye dokunduğunuzda sinyal vermiyor.	Sinyaller devre dışı bırakıldı.	Sinyalleri etkinleştirin. "Günlük kullanım" > "Off-Sound Control".bölümüne bakın.
[-] yanıyor.	Otomatik Kapanma çalışıyor.	Ocağı kapatıp yeniden açın.
[L] yanıyor.	Çocuk Kilidi veya Kilitle çalışıyor.	"Günlük kullanım" bölümüne bakın.
[E] ve bir sayı yanıyor.	Ocakta bir hata var.	Ocağın elektrik beslemesini bir süreliğine kesin. Sigortayı evin elektrik sisteminden ayırın. Tekrar bağlayın. Eğer [E] tekrar yanarsa, yetkili montaj elemanını arayın.







Sorun	Olası sebep	Çözüm
E4) yanıyor.	Bir pişirme kabı kaynarken içindeki suyun bitmesi sonucu aşırı ısındığından ocakta bir hata meydana gelmiştir. Otomatik Kapanma ve aşırı ısınma koruması çalışıyor.	Ocağı kapatın. Sıcak pişirme kabını ocaktan alın. Yaklaşık 30 saniye sonra, bölgeyi tekrar çalıştırın. Sorun pişirme kaplarındaysa, hata mesajı ekrandan kaybolur. Kalan sıcaklık göstergesi açık kalabilir. Pişirme kabının yeterince soğumasını bekleyin. Pişirme kaplarınızın ocakla uyumlu olup olmadığını kontrol edin. Bkz. "Pişirme kabı kılavuzu".

Bir arıza varsa, sorun giderme talimatlarını takip ederek sorunu gidermeye çalışın. Sorun giderilemediyse, IKEA mağazanıza veya Satış Sonrası Servise başvurun. IKEA'nın tercih ettiği merkezlerin irtibat ayrıntılarını bu kullanım kılavuzunun sonunda bulabilirsiniz.

i Eğer cihazı yanlış şekilde çalıştırırsanız veya cihazın montajı yetkili bir montaj elemanı tarafından yapılmazsa, yetkili servis teknisyeninin veya satıcının sizi ziyareti, garanti süresi sona ermemiş olsa bile ücretsiz olmayabilir.

Teknik veriler

Bilgi Etiketi

MODEL 000.000.00 21552	IKEA of Sweden AB SE - 343 81 Älmhult	Model 00000000 PNC 000 000 000 00	Typ 60 GAD DC AU 6.9kW S No 220V-240V AC 50-60 Hz	
Made in ... PI-000000-0 © Inter IKEA Systems B.V. 2019	 Design and Quality IKEA of Sweden	   		

Yukarıdaki grafik cihazın bilgi etiketini belirtmektedir. Gerçek bilgi etiketi gövdenin alt kısmında bulunur. Seri numarası her bir ürüne özeldir.

Sayın Müşterimiz, ek olarak verilen bilgi etiketini kullanma kılavuzuyla birlikte

saklayın. Böylece, gelecekte teknik desteğimize ihtiyaç duymazın halinde, ocağınızın tipini tam olarak belirleyerek size daha iyi yardım edebileceğiz. Yardımınız için teşekkür ederiz!

Enerji verimliliği

Çevreci Tasarım Düzenlemesine göre Ürün Bilgi Formu

Model tanımlaması	VILSTA 905.577.25	
Ocak tipi	Ankastre Ocak	
Pişirme bölgelerinin sayısı	4	
Isıtma teknolojisi	İndüksiyon	
Dairesel pişirme bölgelerinin çapı (Ø)	Sol ön Sol arka Sağ ön Sağ arka	21.0 cm 14.5 cm 14.5 cm 18.0 cm
Pişirme bölgesi başına enerji tüketimi (EC electric cooking)	Sol ön Sol arka Sağ ön Sağ arka	174.2 Wsa/kg 183.9 Wsa/kg 177.2 Wsa/kg 176.3 Wsa/kg
Ocağın enerji tüketimi (EC electric hob)	177.9 Wsa/kg	
IEC / EN 60350-2, BS EN 60350-2 - Ev tipi elektrikli pişirme cihazları - Bölüm 2: Ocaklar - Performans ölçüm yöntemi.		

Enerji tasarrufu

Aşağıda belirtilen ipuçlarını takip ederseniz günlük pişirmeleriniz sırasında enerji tasarrufu sağlayabilirsiniz.

- Su ısıttığınızda sadece ihtiyacınız olan miktarı kullanın.
- Mümkünse pişirme kaplarının üzerine daima kapakları koyun.

- Pişirme kaplarını doğrudan pişirme bölgesinin merkezine koyun.
- Yiyeceğinizi sıcak tutmak veya eritmek için daha önce pişirme yapılan bölgelerde kalan sıcaklığı kullanın.

Çevreyle ilgili bilgiler

Şu sembole sahip malzemeler geri dönüştürülebilir . Ambalajı geri dönüşüm için uygun konteynerlere koyun. Elektrikli ve elektronik cihaz atıklarının geri dönüşümüne ve çevre ve insan sağlığının korunmasına

yardımcı olun. Ev atığı sembolü  bulunan cihazları atmayın. Ürünü yerel geri dönüşüm tesislerinize gönderin ya da belediye ile irtibata geçin.

AEEE Yönetmeliğine Uygundur.

Tüketicinin Seçimlik Hakları

1. Malın ayıplı olduğunun anlaşılması durumunda tüketici;
 - a. Satılanı geri vermeye hazır olduğunu bildirerek sözleşmeden dönme,
 - b. Satılanı alıkoyp ayıp oranında satış bedelinden indirim isteme,
 - c. Aşırı bir masraf gerektirmediği takdirde, bütün masrafları satıcıya ait olmak üzere satılanın ücretsiz onarılmasını isteme,
 - d. İmkân varsa, satılanın ayıpsız bir misli ile değiştirilmesini isteme, seçimlik haklarından birini kullanabilir. Satıcı, tüketicinin tercih ettiği bu talebi yerine getirmekle yükümlüdür.
2. Ücretsiz onarım veya malın ayıpsız misli ile değiştirilmesi hakları üretici veya ithalatçıya karşı da kullanılabilir. Bu fıkradaki hakların yerine getirilmesi konusunda satıcı, üretici ve ithalatçı müteselsilen sorumludur. Üretici veya ithalatçı, malın kendisi tarafından piyasaya sürülmesinden sonra ayıbın doğduğunu ispat ettiği takdirde sorumlu tutulmaz.
3. Ücretsiz onarım veya malın ayıpsız misli ile değiştirilmesinin satıcı için oranısız güçlükleri beraberinde getirecek olması hâlinde tüketici, sözleşmeden dönme veya ayıp oranında bedelden indirim haklarından birini kullanabilir. Orantısızlığın tayininde malın ayıpsız değeri, ayıbın önemi ve diğer seçimlik haklara başvurmanın tüketici açısından sorun teşkil edip etmeyeceği gibi hususlar dikkate alınır.
4. Ücretsiz onarım veya malın ayıpsız misli ile değiştirilmesi haklarından birinin seçilmesi durumunda bu talebin satıcıya, üreticiye veya ithalatçıya yöneltilmesinden itibaren azami otuz iş günü, konut ve tatil amaçlı taşınmazlarda ise altmış iş günü içinde yerine getirilmesi zorunludur. Ancak, bu Kanununun 58 inci maddesi uyarınca çıkarılan yönetmelik eki listede yer alan

mallara ilişkin, tüketicinin ücretsiz onarım talebi, yönetmelikte belirlenen azami tamir süresi içinde yerine getirilir. Aksi hâlde tüketici diğer seçimlik haklarını kullanmakta serbesttir.

5. Tüketicinin sözleşmeden dönme veya ayıp oranında bedelden indirim hakkını seçtiği durumlarda, ödemiş olduğu bedelin tümü veya bedelden yapılan indirim tutarı derhâl tüketiciye iade edilir.
6. Seçimlik hakların kullanılması nedeniyle ortaya çıkan tüm masraflar, tüketicinin seçtiği hakkı yerine getiren tarafa karşılınır. Tüketici bu seçimlik haklarından biri ile birlikte 11/1/2011 tarihli ve 6098 sayılı Türk Borçlar Kanunu hükümleri uyarınca tazminat da talep edebilir.

Tüketici, garantiden doğan haklarının kullanılması ile ilgili olarak çıkabilecek uyuşmazlıklarda yerleşim yerinin bulunduğu veya tüketici işleminin yapıldığı yerdeki Tüketiciler Hakem Heyetine veya Tüketici Mahkemesine başvurabilir.

Üretici / İhracatçı :

ELECTROLUX APPLIANCES AB
 BUSINESS SECTOR EMA-EMEA (SEE)
 ST GÖRANSGATAN 143
 SE-105 45 STOCKHOLM
 SWEDEN
 TEL: +46 (8) 738 60 00
 FAX: +46 (8) 738 63 35
 www.electrolux.com

İthalatçı: Electrolux Dayanıklı Tüketim Mamulleri San. ve Tic. AŞ.

TR-34435 Taksim-Beyoğlu-İstanbul
 Müşteri Hizmetleri: 0 850 250 35 89
 musterihizmetleri@electrolux.com
 WEB: www.electrolux.com.tr

Kullanım Ömrü Bilgisi :

Kullanım ömrü küçük ev aletlerinde 7 yıl, diğer beyaz eşya ürünlerinde ise 10 yıldır. Kullanım ömrü, üretici ve/veya ithalatçı firmanın cihazınızla ilgili yedek parça temini ve bakım süresini ifade eder.

AEEE Yönetmeliğine Uygunudur.

IKEA GARANTİSİ

IKEA garantisi ne kadar süre ile geçerlidir?

Bu garanti, cihazınızın IKEA'dan ilk satın alındığı tarihten itibaren 5 yıl geçerlidir. Satın alma işleminin kanıtı olarak orijinal satış makbuzu gerekmektedir. Servis işlemlerinin garanti kapsamında gerçekleştirilmesi halinde, bu durum cihazın garanti süresini uzatmayacaktır.

Servisi kim yapacak?

IKEA servis sağlayıcısı, kendi servis işlemleri veya yetkili servis partner ağı vasıtasıyla servis sağlayacaktır.

Bu garanti neleri kapsar?

Bu garanti, IKEA'dan satın alınma tarihinden itibaren, cihazın hatalı imalatı veya malzeme hataları nedeniyle meydana gelen arızaları kapsar. Bu garanti sadece ev-içi kullanım için geçerlidir. İstisnalar, "Bu garantinin altında neler kapsamaktadır?" başlığının altında belirtilmektedir. Cihazın özel harcama yapılmaksızın tamir için erişilebilir durumda olması ve hatanın garanti kapsamındaki hatalı imalat veya malzeme hatası ile ilgili olması koşuluyla, garanti süresi içerisinde arızayı gidermek için yapılan masraflar örn. tamirler, parçalar, işçilik ve seyahat kapsanacaktır. Bu koşullarda, AB yönetmelikleri (No. 99/44/EG) ve ilgili yerel düzenlemeler geçerlidir. Değiştirilen parçalar IKEA'nın malı olacaktır.

IKEA sorunu çözmek için ne yapacak?

IKEA tarafından tayin edilen servis sağlayıcısı ürünü kontrol edecek ve kendi takdirine göre, garanti kapsamında olup olmadığına karar verecektir. Garanti kapsamında olduğuna kanaat getirilmesi halinde, IKEA servis sağlayıcısı veya yetkili servis partneri

kendi servis işlemleri vasıtasıyla, kendi takdirine göre, özüllü ürünü tamir edecek veya aynıyla ya da benzeri bir ürünle değiştirecektir.

Bu garantinin altında neler kapsamamaktadır?

- Normal yıpranma ve aşınma.
- Kasti veya ihmale dayalı hasarlar, çalıştırma talimatlarına uyulmaması, yanlış kurulum veya yanlış voltaja bağlantısından kaynaklanan hasarlar, kimyasal veya elektro-kimyasal tepkime, pas, korozyon veya su kaynağında bulunan kireçten kaynaklanan hasarlar da dahil olmak üzere fakat bununla sınırlı olmamak kaydıyla su hasarları, anormal çevre koşullarının neden olduğu hasarlar.
- Aküler ve lambalar dahil olmak üzere sarf malzemeleri.
- Çizikler ve olası renk değişiklikleri de dahil olmak üzere, cihazın normal kullanımını etkilemeyen, fonksiyonel olmayan parçalar ve dekoratif parçalar.
- Yabancı nesnelere veya maddelere ve temizlik veya filtrelerin kilidinin açılması, tahliye sistemleri veya sabun çekmecelerinden kaynaklanan hasarlar.
- Şu parçalardaki hasarlar: Seramik cam, aksesuarlar, çanak çömlek ve çatal-bıçak sepetleri, besleme ve tahliye boruları, contalar, lambalar ve lamba kapakları, ekranlar, düğmeler, çerçeveler ve çerçeve parçaları. Bu hasarların üretim hatalarından kaynaklandığının ispatlanamaması halinde.
- Teknisyen vizitesi esnasında herhangi bir hatanın bulunmadığı durumlar.
- Tayin edilen servis sağlayıcılarımız ve/veya yetkili bir servis sözleşmeli partner

tarafından yapılmayan veya orijinal parçaların kullanılmadığı tamir işlemleri.

- Hatalı veya teknik özelliklere uygun olmayan kurulumun sebep olduğu tamirler.
- Cihazın ev-içi olmayan ortamlarda kullanılması, örn. profesyonel kullanım.
- Nakliyeden kaynaklanan hasarlar. Eğer bir müşteri, ürünü evine veya başka bir adrese kendisi naklederse, nakliye esnasında meydana gelecek hasarlardan IKEA sorumlu değildir. Ancak ürünü müşterinin teslimat adresine IKEA teslim ediyorsa, nakliye esnasında ürünün göreceği hasarlar bu garanti kapsamında olacaktır.
- IKEA cihazının ilk kurulum ücreti. Ancak bir IKEA servis sağlayıcısı veya yetkili servisi, ürünü bu garanti koşulları kapsamında tamir eder veya değiştirirse, servis sağlayıcı veya yetkili servis tamir edilen veya değiştirilen cihazı gerekirse yeniden kuracaktır / monte edecektir.

Bu kısıtlama, kalifiye uzman tarafından, cihazı AB üye ülkelerinin güvenlik spesifikasyonlarına adapte etmek için orijinal parçalar kullanılarak yapılan hatasız çalışmalar için geçerli değildir.

Ülke kanunları nasıl işler

IKEA garantisi size ülkeden ülkeye değişiklik göstermekle birlikte yerel kanuni taleplerin tümünü kapsayan veya aşan özel kanuni haklar sağlar.

Geçerlilik alanı

Bir AB üyesi ülkede satın alınan ve başka bir AB üyesi ülkeye götürülen cihazlar için, servisler yeni ülkedeki garanti koşulları çerçevesinde sağlanacaktır. Servisleri garanti çerçevesinde yürütme sorumluluğu sadece aşağıdaki durumlarda mevcuttur:

- Cihaz, garanti talebinin yapıldığı ülkenin teknik spesifikasyonlarına uygunsa ve uygun şekilde kurulmuşsa;
- Cihaz, Montaj Talimatlarına ve Kullanıcı Kılavuzu Güvenlik Bilgilerine uygunsa ve uygun şekilde kurulmuşsa.

IKEA cihazları için belirlenmiş yetkili servisler:

Aşağıdaki konularda IKEA yetkili servisini aramaktan lütfen çekinmeyiniz:

1. Bu garanti altında bir talepte bulunmak için;
2. IKEA cihazının özel IKEA mutfağına kurulumu hakkında açıklama istemek için. Servis aşağıdaki konularda açıklama yapmayacaktır:
 - genel IKEA mutfak kurulumu,
 - elektrik bağlantısı (eğer makine fişsiz ve kablosuz gelmiş ise), su ve gaz bağlantısı, bu işlemler yetkili servis mühendisi tarafından yapılmalıdır.
3. Kullanıcı kılavuzunun içerikleri ve IKEA cihazının spesifikasyonları hakkında istenilen açıklamalar.

Size en iyi teknik desteği sağlayabilmemiz için, bizi aramadan önce lütfen bu kitapçığın Montaj Talimatları ve/veya Kullanıcı Kılavuzu bölümünü dikkatlice okuyunuz.

Servis ihtiyacı duyduğunuzda bize nasıl ulaşabilirsiniz



IKEA iletişim noktaları ve ulusal yerel telefon numaraları için lütfen bu kitapçığın son sayfasına bakınız.



Size daha hızlı bir servis sağlayabilmemiz için, bu kılavuzun sonunda listelenen özel telefon numaralarını kullanmanızı önermekteyiz. Daima, teknik desteğe ihtiyaç duyduğunuz özel cihazın kitapçığında listelenen numaralara bakınız. Bizi aramadan önce, teknik desteğe ihtiyaç duyduğunuz cihazın IKEA ürün numarasının (8 rakamlı kod) ve Seri Numarasının (bilgi etiketinde yazılı 8 rakamlı kod) yanınızda olduğundan emin olun.

**SATIŞ MAKBUZUNU SAKLAYINIZ!**

Bu sizin satın alma işleminizin kanıtıdır ve garantinin uygulanması için gereklidir. Makbuzda, satın aldığınız her cihazın IKEA ürün adı ve numarası da (8 rakamlı kod) belirtilmiş olmalıdır.

Daha fazla yardım istiyor musunuz?

Cihazınızın satış sonrası hizmetleriyle ilgili olmayan konulardaki diğer sorularınız için, lütfen size en yakın olan IKEA mağazamızı arayınız. Bizimle temasa geçmeden önce cihazınızın belgelerini tam olarak okumanızı öneririz.

Country	Phone number	Call Fee	Opening time
België	02/716.24.44	Binnenlandse gesprekskosten	8 tot 18.30 Weekdagen Zaterdag 9 tot 13u
Belgique		Tarif des appels nationaux	8 à 18.30 en semaine Samedi 9 à 13h
България	+359 2 492 9397	Според тарифата на оператора за обаждания към стационарен номер	От 8:30 до 17:30 ч в работни дни
Česká Republika	246 019721	Cena za místní hovor	8 až 20 v pracovních dnech
Danmark	70 15 09 09	Landstakst	man. - fre. 09.00 - 20.00 lør. - søn. 09.00 - 18.00
Deutschland	+49 1806 33 45 32*	* 0,20 €/Verbindung aus dem Fest-netz max. 0,60 €/Verbindung aus dem Mobilfunknetz	Werktags von 8.00 bis 20.00
Ελλάδα	211 176 8276	Υπεραστική κλήση	8 έως 20 κατά τις εργάσιμες ημέρες
España	91 1875537	Tarifa de llamadas nacionales	De 8 a 20 en días laborables
France	0170 36 02 05	Tarif des appels nationaux	9 à 21. En semaine
Hrvatska	00385 1 6323 339	Cijena ovisi o pružatelju telefonske usluge korisnika	radnim danom od ponedjeljka do petka od 08:00 do 16:00
Ireland	0 14845915	National call rate	8 till 20 Weekdays
Ísland	+354 5852409	Innanlandsgjald fyrir síma	9 til 18. Virka daga
Italia	02 00620818	Tariffa applicata alle chiamate nazionali	dalle 8 alle 20 nei giorni feriali
Κυπρος	22 030 529	Υπεραστική κλήση	8.30 έως 16.30 κατά τις εργάσιμες ημέρες
Lietuva	5 230 06 99	Nacionalinių pokalbių tarifai	Pr. - Ketv.: 8:00 - 12:00; 12:45 - 17:00 Pnkt.: 8:00 - 12:00; 12:45 - 15:45
Luxembourg	35242431301	Tarif des appels nationaux	Lu-Ven 8:00-12:00/13:00-17:00
Magyarország	06-1-252-1773	Belföldi díjszabás	Hétköznap 8.00 és 17.00 óra között
Nederland	0172/468568	Geen extra kosten. Alleen lokaal tarief	ma-vr: 8:00 - 18:30 zat: 9:00 - 13:00
Norge	22 72 35 00	Takst innland	8 til 18 ukedager
Österreich	+43-1-2056356	max. 10 Cent/min.	Mo - Fr 8.00 - 20.00 Uhr
Polska	801 400 711 and +48 22 749 60 99	Koszt zgodny z taryfą operatora	Od 8 do 20 w dni robocze
Portugal	211557985	Chamada Nacional	9 às 21. Dias de Semana *excepto feriados
România	021 211 08 88	Tarif apel național	8 - 20 în zilele lucrătoare
Россия	8 495 6662929	Действующие телефонные тарифы	с 8 до 20 по рабочим дням Время московское
Schweiz	031 5500 324	Tarif für Anrufe im Bundesgebiet	8 bis 20 Werktage
Suisse		Tarif des appels nationaux	8 à 20. En semaine
Svizzera		Tariffa applicata alle chiamate nazionali	dalle 8 alle 20 nei giorni feriali
Slovenija	+38618108621	lokalni strošek je običajna tržna vrednost, odvisna od ponudnika telefonije	8.00 - 16.00 ob delavnikih
Slovensko	(02) 3300 2554	Cena vnútroštátneho hovoru	8 až 20 v pracovných dňoch
Suomi	030 6005203	pvm/mpm	Ma - To 8:00 -18:00 Pe 9:00 -16:00
Sverige	0775 700 500	lokalsamtal (lokal taxa)	mån-fre 8.30 - 20.00 lör-sön 9.30 - 18.00
United Kingdom	020 3347 0044	National call rate	9 till 21. Weekdays
Србија	+381 11 7 555 444 (ако позивате изван Србије) 011 7 555 444 (ако позивате из Србије)	Цена позива у националном саобраћају	Понедељак – субота: 09 – 20 Недеља: 09 – 18
Eesti, Latvija, Ukraina		www.ikea.com	



867378867-A-072023

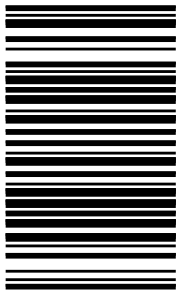

© Inter IKEA Systems B.V. 2023

21552

AA-2396225-1